

DENON®

CEOL carino

Desktop-Musiksystem N-2

Bedienungsanleitung

Sie können mehrere Seiten einer PDF auf einem einzelnen Blatt Papier drucken.

[Vorderseite](#)[Display](#)[Rückseite](#)[Fernbedienung](#)[Index](#)

Zubehör	4
Vor dem Verwenden der Fernbedienung	5
Reichweite der Fernbedienung	6
Merkmale	7
Bezeichnung und Funktionen der Teile	8
Vorderseite	8
Display	10
Rückseite	11
Fernbedienung	12

Anschlüsse

Installation des Geräts	13
Horizontale Aufstellung	13
Vertikale Aufstellung	14
Lautsprecherinstallation	15
Anschließen der Lautsprecherkabel	16
Unterbringen der Lautsprecherkabel in der Lautsprecherbasis	17
Anschließen von Geräten	18
Anschließen des Netzkabels	19

Wiedergabe

Grundfunktionen	21
Stromversorgung einschalten	21
Auswählen der Eingangsquelle	22
Einstellung der Hauptlautstärke	22
Wiedergabe eines Geräts	23
Wiedergabe von Musik auf einem Computer (USB-DAC)	23
Hören von Musik über einen Analoganschluss (ANALOG IN)	25
Hören von Musik auf einem Bluetooth-Gerät	26
Praktische Funktionen Menü	32
Wide-Sound-Funktion	32
Automatische Lautstärkeregelungsfunktion	32

Einstellungsverfahren

Festlegen des Standby-Automatik-Modus	33
Ausschalten des Standby-Automatik-Modus	33
Einschalten des Standby-Automatik-Modus	33
Ein-/Ausschalten der Anzeige	33
Ausschalten der Anzeige	33
Einschalten der Anzeige	33



Tipps

Tipps	35
Fehlersuche	36
Zurücksetzen auf die Werkseinstellungen	41

Anhang

Typen von wiedergebbaren digitalen Audioeingangssignalen	42
Audiosignale, die in USB-DAC eingegeben werden können	42
Wiedergabe von Bluetooth-Geräten	42
Bluetooth-Kommunikation	42
Erklärung der Fachausdrücke	43
Informationen zu Marken	44
Technische Daten	45
Index	48





Vielen Dank für den Kauf dieses Denon-Produkts. Um einen fehlerfreien Betrieb sicherzustellen, lesen Sie bitte sorgfältig dieses Handbuch, bevor Sie das Gerät in Betrieb setzen.

Bewahren Sie diese Bedienungsanleitung nach der Lektüre zum späteren Nachschlagen auf.

Zubehör

Überprüfen Sie, ob folgendes Zubehör im Lieferumfang des Produkts enthalten ist.

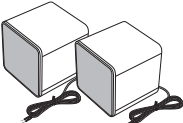
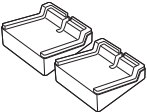
 <p>Kurzanleitung</p>	 <p>CD-ROM (Bedienungsanleitung)</p>	 <p>Sicherheitshinweise</p>	 <p>Hinweise zum Radio</p>
 <p>Netzkabel</p>	 <p>USB-Kabel (Kabellänge:1,2 m)</p>	 <p>Fernbedienung (RC-1195) (eingebaute Batterie)</p>	 <p>CEOL carino-Basis</p>
 <p>Lautsprecher (x2) (Kabellänge:1,5 m)</p>	 <p>Lautsprecherbasen (x2)</p>	 <p>Kabelwickler (x2)</p> <ul style="list-style-type: none"> • Bei der Auslieferung unter den Lautsprecherbasen zu finden. 	



Vor dem Verwenden der Fernbedienung

Die Fernbedienung verfügt über eine eingebaute Lithiumbatterie. Ziehen Sie vor der Verwendung die Isolationsfolie ab.

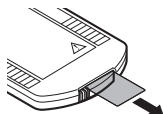

HINWEIS

- Beachten Sie beim Einsetzen der Lithiumbatterien die richtige Polung, die mit den Symbolen \oplus und \ominus im Batteriefach angegeben ist.
- Wenn Flüssigkeit aus der Batterie austritt, muss diese sofort ausgetauscht und entsorgt werden. Falls die Flüssigkeit in Kontakt mit Haut oder Kleidung gelangt, besteht Verätzungsgefahr; seien Sie deshalb äußerst vorsichtig. Wenn Sie versehentlich in Kontakt mit der Flüssigkeit gelangen, waschen Sie die betroffene Stelle mit Leitungswasser ab und ziehen Sie einen Arzt hinzu.
- Nehmen Sie die Batterie aus der Fernbedienung, wenn diese längere Zeit nicht benutzt wird.

■ Auswechseln der Batterie

1. Halten Sie die Lasche gedrückt und ziehen Sie das Batteriefach heraus.

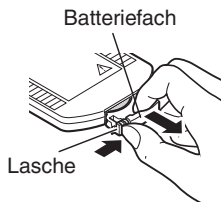

2. Setzen Sie die Lithiumbatterie wie angegeben richtig in das Batteriefach ein.

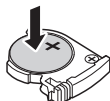

3. Setzen Sie das Batteriefach wieder in der ursprünglichen Position ein.



Reichweite der Fernbedienung

Richten Sie die Fernbedienung bei der Bedienung auf den Fernbedienungssensor.

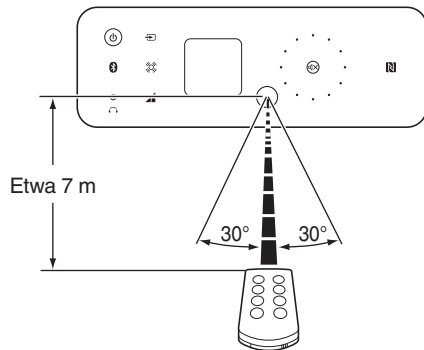

Merkmale

- **Kraftvoller Sound in einem kompakten Gehäuse (hohe Leistung von 25 W + 25 W)**

Sie können Musik und Spiele auf Computer, Smartphone oder Tablet mit einem kraftvolleren Sound genießen. Trotz der kompakten Größe wird ein realistischer Klang erzeugt, indem Passivmembran-Breitbandlautsprecher, die für satte Bassklänge sorgen, mit unserer einzigartigen Audioverarbeitungstechnologie und einem vollständig digitalen Verstärker kombiniert werden.

- **Die Aufstellung ist auch auf engem Raum möglich (☞ S. 13)**

Dieses Gerät kann sowohl horizontal als auch vertikal aufgestellt werden. So müssen Sie sich keine Gedanken wegen des Aufstellungsorts machen. Sie können das Gerät sogar auf einem vollen Schreibtisch unterbringen. Außerdem sorgen die im Lieferumfang enthaltenen praktischen Lautsprecherbasen dafür, dass das Gerät winkelverstellbar ist. So können Sie es beim Hören auf den gewünschten Winkel einstellen.

- **Ausgestattet mit USB-B-Anschluss für Audio-Upgrade auf einem Computer**

Schließen Sie einfach einen Computer und das Gerät an, um die auf dem Computer gespeicherten Inhalte wiederzugeben und Audio in höchster Qualität zu streamen.

- **WLAN-Verbindung mit Bluetooth-fähigen Geräten (☞ S. 26)**

Sie können Bluetooth-fähige Geräte wie etwa Smartphones und Tablets mit diesem Gerät verbinden, um entfernt vom Gerät beim Lesen von E-Mails oder beim Surfen im Internet Musik zu hören. Außerdem unterstützt das Gerät hochwertige Audio-Codecs, aptX und AAC, damit Sie Musik und Spiele mit kraftvollem Klang erleben können.

- **Mit NFC-Funktion zur One-Touch-Verbindung (☞ S. 30)**

Berühren Sie das Gerät einfach mit einem NFC-fähigen Smartphone oder Tablet, um es einzuschalten und eine Bluetooth-Verbindung herzustellen.



Bezeichnung und Funktionen der Teile

Vorderseite

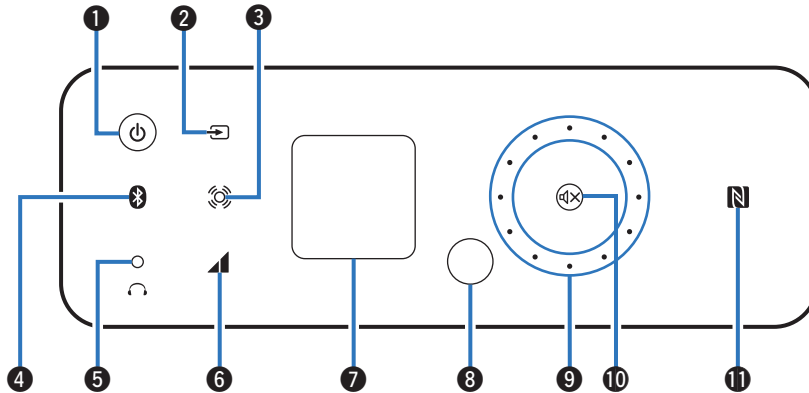

1 Power-Taste/Betriebsanzeige (⏻)

Schaltet das Gerät ein/in den Standby. (📖 S. 21)
Der Einschaltstatus wird wie folgt angezeigt.

- Einschaltet: Leuchtet
- Standby: Aus

2 Schalter zum Wechseln der Eingangsquelle (↔)

Schaltet die Eingangsquellen um. (📖 S. 22)

3 Wide-Sound-Taste (⦿)

Schaltet die Wide-Sound-Funktion ein/aus. (📖 S. 32)

4 Bluetooth-Schalter (📶)

Schaltet den Eingang auf Bluetooth um. Dieser Schalter wird auch während des Koppeungsvorgangs berührt. (📖 S. 27)



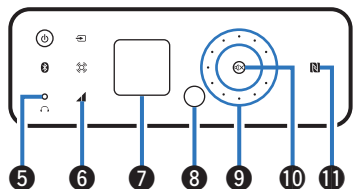

5 Kopfhörerbuchse (🎧)

Ermöglicht den Anschluss von Kopfhörern.

Wenn der Kopfhörer an diese Buchse angeschlossen ist, wird an den Lautsprecheranschlüssen kein Ton mehr ausgegeben.

HINWEIS

Zur Vermeidung von Gehörschäden sollte die Lautstärke nicht übermäßig hoch eingestellt werden.

6 Schalter zur automatischen Lautstärkeregelung (🔊)

Schaltet die automatische Lautstärkeregelungsfunktion ein/aus.
(🔗 S. 32)

7 Anzeige

Zeigt unterschiedliche Informationen an.

8 Fernbedienungssensor

Empfängt Signale von der Fernbedienung. (🔗 S. 6)

9 Lautstärkeregelungsrädchen

Zur Einstellung des Lautstärkepegels. (🔗 S. 22)

Das Rad leuchtet auf, wenn es berührt wird.



Der Lautstärkepegel erscheint auf der Anzeige.

10 Stumm-Taste (🔇)

Stellt die Audioausgabe stumm. (🔗 S. 22)

Diese Taste blinkt bei aktivierter Stummschaltung.

11 N-Markierung (N)

Berühren Sie diese Markierung mit einem Bluetooth-Gerät mit NFC-Funktion, wenn Sie es koppeln (registrieren). (🔗 S. 30)



Display

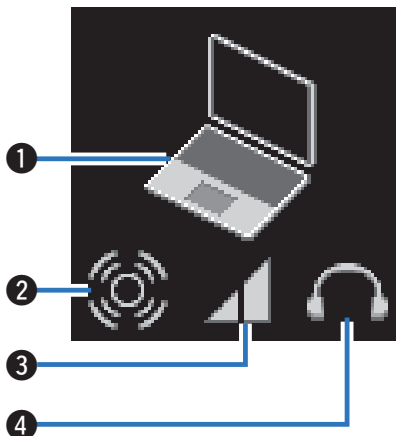

1 Anzeige für die Eingangsquelle

Abhängig von der ausgewählten Eingangsquelle wird Folgendes angezeigt.

USB-DAC	ANALOG IN	Bluetooth
		

2 Wide-Sound-Anzeige

Leuchtet, wenn die Wide-Sound-Funktion aktiviert ist.

3 Automatische Lautstärkeregelungsanzeige

Leuchtet, wenn die Funktion zur automatischen Lautstärkeregelung aktiviert ist.

4 Kopfhöreranzeige

Leuchtet, wenn der Kopfhörer benutzt wird.

Rückseite

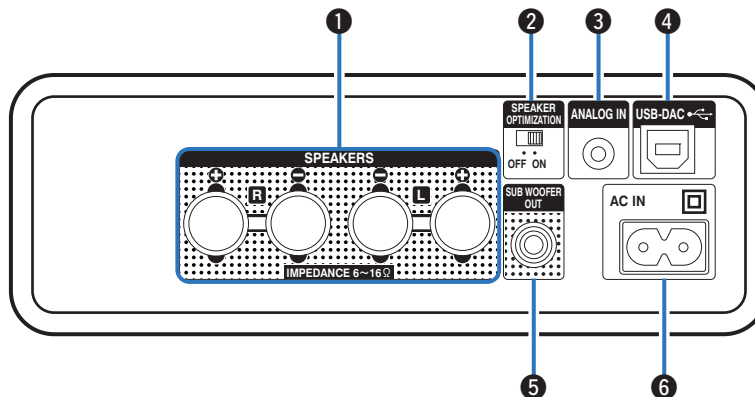
**1 Lautsprecheranschlüsse (SPEAKERS)**

Ermöglichen den Anschluss von Lautsprechern. (☞ S. 17)

2 Lautsprecheroptimierungsschalter (SPEAKER OPTIMIZATION)

Schaltet die Lautsprecheroptimierungsfunktion ein/aus. (☞ S. 17)

3 Analoges Audioeingangsanschluss (ANALOG IN)

Verwenden Sie ein Stereo-Ministeckerkabel (separat erhältlich), um eine Verbindung zwischen diesem Anschluss und einer Kopfhörerbuchse an einem tragbaren Musikplayer usw. herzustellen. (☞ S. 18)

4 Digitaler USB-Audioeingangsanschluss (USB-DAC)

Dient zur Verbindung mit einem USB-Port eines Computers. (☞ S. 18)

5 Subwoofer-Anschluss (SUB WOOFER OUT)

Dient zur Verbindung mit einem Subwoofer mit integriertem Verstärker. (☞ S. 18)

6 Wechselstromeingang (AC IN)

Dient zum Anschließen des im Lieferumfang enthaltenen Netzkabels. (☞ S. 19)



Fernbedienung

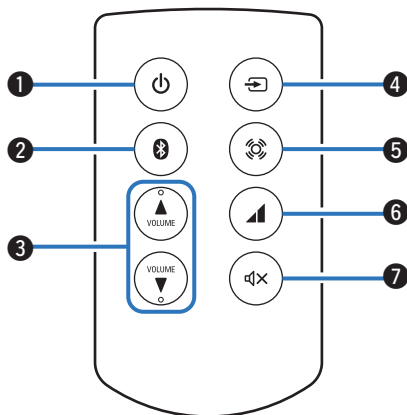

- 1 Power-Taste (⏻)**
 Schaltet das Gerät ein/in den Standby. (☞ S. 21)
- 2 Bluetooth-Taste (📶)**
 Schaltet den Eingang auf Bluetooth um. Wird auch während des Kopplungsvorgangs gedrückt. (☞ S. 27)
- 3 LAUTSTÄRKE-Tasten (VOLUME ▲▼)**
 Ermöglichen die Einstellung des Lautstärkepegels. (☞ S. 22)
- 4 Taste zum Wechseln der Eingangsquelle (📶↔)**
 Schaltet die Eingangsquellen um. (☞ S. 22)
- 5 Wide-Sound-Taste (🔊)**
 Schaltet die Wide-Sound-Funktion ein/aus. (☞ S. 32)
- 6 Taste zur automatischen Lautstärkeregelung (🔊)**
 Schaltet die automatische Lautstärkeregelungsfunktion ein/aus. (☞ S. 32)
- 7 Stummtaste (🔊X)**
 Stellt die Audioausgabe stumm. (☞ S. 22)



Installation des Geräts

Dieses Gerät kann in zweierlei Ausrichtung aufgestellt werden - horizontal oder vertikal. Sie können selbst bestimmen, wie Sie das Gerät aufstellen - so wie es dem Aufstellungsort und Ihren Wünschen entspricht.

Horizontale Aufstellung

Diese Ausrichtung eignet sich, wenn Sie das Gerät bei Verwendung eines Desktop-Computers unter dem Monitor aufstellen wollen.

Gehen Sie wie folgt vor, um das Gerät horizontal aufzustellen.

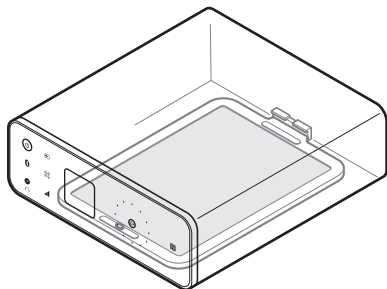

■ So befestigen Sie die CEOL carino-Basis (für die horizontale Aufstellung)

Bringen Sie die Basis wie folgt am Gerät an.

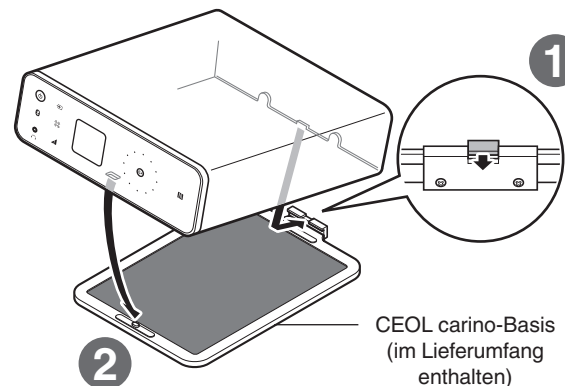

Vertikale Aufstellung

Diese Ausrichtung eignet sich für die Aufstellung bei wenig Platz, etwa neben einem Laptop-Computer.

Wenn Sie das Gerät vertikal aufstellen, sollte sich die Power-Taste unten befinden.

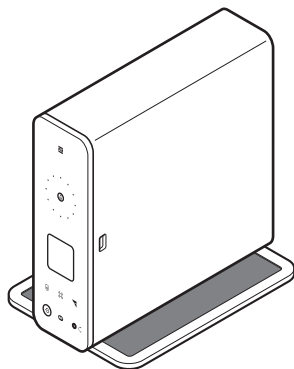

■ So befestigen Sie die CEOL carino-Basis (für die vertikale Aufstellung)

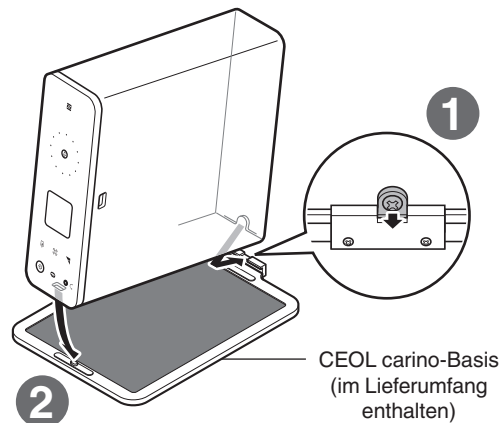

- Um die Basis vom Gerät zu trennen, führen Sie die Installationsschritte in umgekehrter Reihenfolge aus.



Lautsprecherinstallation

Sie können die Lautsprecher mithilfe der Lautsprecherbasis in drei Winkeln aufstellen. Stellen Sie beim Aufstellen den gewünschten Winkel ein.

HINWEIS

- Das Lautsprechergitter lässt sich nicht abnehmen.
- Stellen Sie Lautsprecher und Lautsprecherbasis so auf, dass kein Vibrationsgeräusch entsteht.

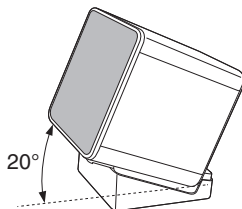
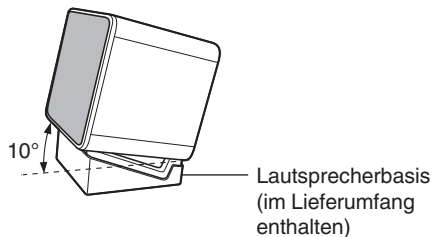
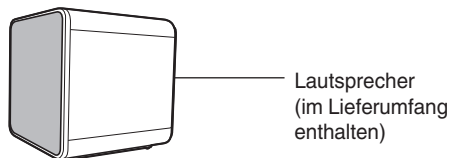

Anschließen der Lautsprecherkabel

Schließen Sie das Lautsprecherkabel mit der roten Gummikappe am + Lautsprecheranschluss (rot) und das andere Kabel am - Lautsprecheranschluss an.

- 1 Isolieren Sie ca. 10 mm des Lautsprecherkabelendes ab und verzwirbeln Sie das Ende der Ader fest.**



- 2 Drücken Sie den Lautsprecheranschluss und führen Sie das Lautsprecherkabel in den Kabeleinführungsschlitz.**

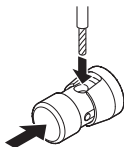

- 3 Lassen Sie den Lautsprecheranschluss los, um das Lautsprecherkabel zu fixieren.**

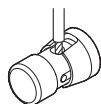

HINWEIS

Achten Sie darauf, dass nur der Aderteil des Lautsprecherkabels eingeföhrt wird. Wenn der nicht abisolierte Teil eingeföhrt wird, wird möglicherweise kein Ton ausgegeben.



Unterbringen der Lautsprecherkabel in der Lautsprecherbasis

Verwenden Sie den Kabelwickler, um den nicht benötigten Lautsprecherkabelteil für eine ordentliche Verbindung aufzuwickeln. Die Kabelwickler sind bei der Auslieferung unter den Lautsprecherbasen zu finden.

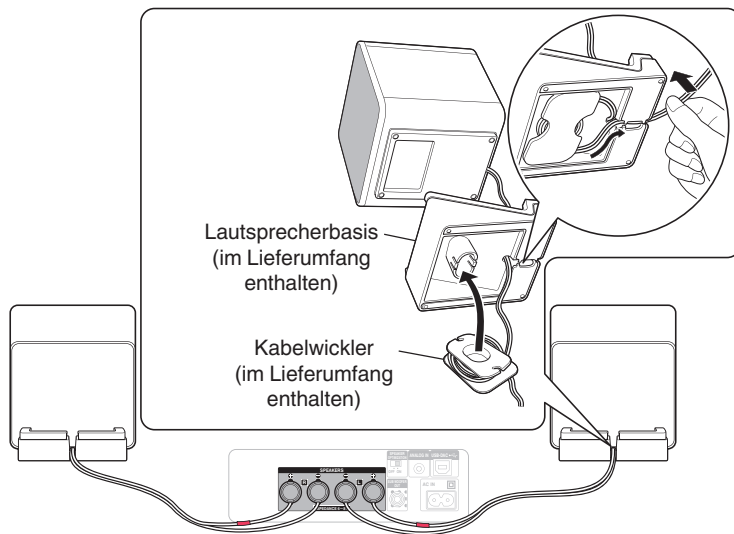

HINWEIS

- Schalten Sie bei Verwendung der im Lieferumfang enthaltenen Lautsprecher den SPEAKER OPTIMIZATION-Schalter auf der Rückseite ein. Bevor die Audiosignale ausgegeben werden, werden sie einer für die im Lieferumfang enthaltenen Lautsprecher optimierten Audioverarbeitung unterzogen.
- Schalten Sie bei Verwendung anderer als der im Lieferumfang enthaltenen Lautsprecher den SPEAKER OPTIMIZATION-Schalter auf der Rückseite aus. Die Audiosignale werden ohne Verarbeitung direkt von der Wiedergabequelle ausgegeben.
- Achten Sie darauf, dass das Lautsprecherkabel nicht unter die Lautsprecherbasis gelangt. Dies kann zu Vibrationen oder ungewöhnlichen Geräuschen führen.



Anschließen von Geräten

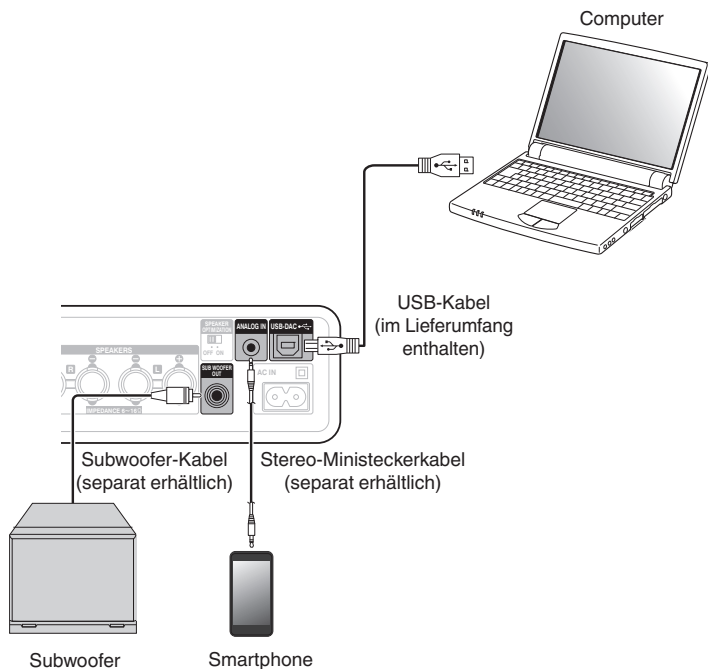

■ Computer (empfohlenes System)

Betriebssystem

- Windows® Vista, Windows 7 und Windows 8
- Mac OS X 10.6.3 oder höher

HINWEIS

Verwenden Sie zum Anschließen an einen Computer ein höchstens 3 m langes Kabel.



Anschließen des Netzkabels

Wenn alle Anschlüsse hergestellt wurden, schließen Sie das Netzkabel an die Steckdose an.

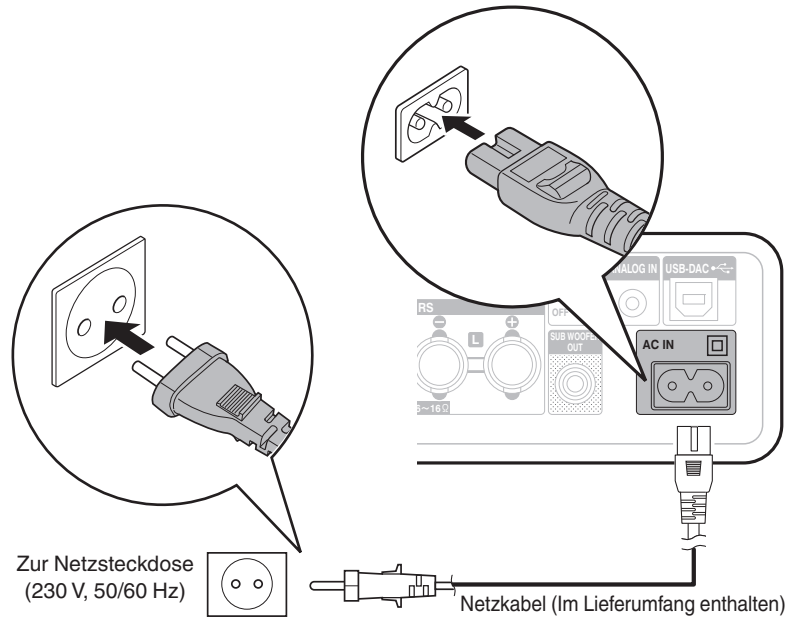

HINWEIS

Verwenden Sie ausschließlich das im Lieferumfang enthaltene Netzkabel.

■ Inhalt

Grundfunktionen

Stromversorgung einschalten	21
Auswählen der Eingangsquelle	22
Einstellung der Hauptlautstärke	22

Wiedergabe eines Geräts

Wiedergabe von Musik auf einem Computer (USB-DAC)	23
Hören von Musik über einen Analoganschluss (ANALOG IN)	25
Hören von Musik auf einem Bluetooth-Gerät	26

Praktische Funktionen Menü

Wide-Sound-Funktion	32
Automatische Lautstärkeregelungsfunktion	32



Grundfunktionen

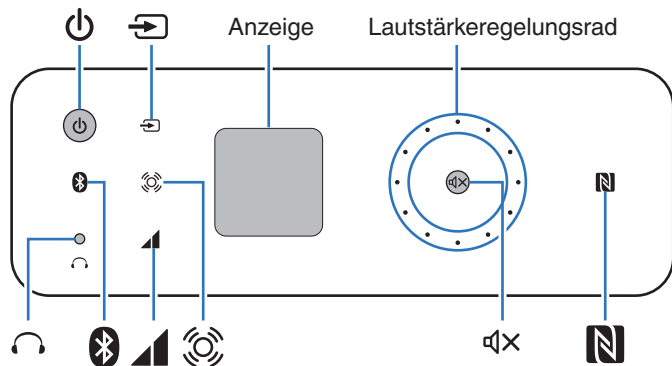

Stromversorgung einschalten

- 1 Drücken Sie auf ϕ , um das Gerät einzuschalten.
Die Netzanzeige leuchtet auf.

Das Gerät in den Standby-Modus schalten

- 1 Drücken Sie ϕ .
Die Netzanzeige erlischt.



Für diesen Vorgang können Sie auch ϕ an der Fernbedienung drücken.

HINWEIS

Wenn sich das Gerät im Standby-Modus befindet, fließt trotzdem in einigen Schaltkreisen Strom. Trennen Sie daher das Netzkabel von der Netzsteckdose, bevor Sie das Haus für längere Zeit verlassen, z. B. wenn Sie verreisen.



Auswählen der Eingangsquelle

■ Auswahl von USB-DAC oder ANALOG IN

1 Berühren Sie , um die Eingangsquelle für die Wiedergabe auszuwählen.

Das folgende Symbol erscheint auf der Anzeige.



USB-DAC:

Ermöglicht die Wiedergabe von Audio auf dem Computer.



ANALOG IN:

Ermöglicht die Wiedergabe von an den ANALOG IN-Anschluss angeschlossenen Geräten.



Für diesen Vorgang können Sie auch  an der Fernbedienung drücken.

■ Auswahl von Bluetooth

1 Berühren Sie .

Das folgende Symbol erscheint auf der Anzeige.



Bluetooth:

Ermöglicht das Anschließen und Wiedergeben eines Bluetooth-Geräts.



Für diesen Vorgang können Sie auch  an der Fernbedienung drücken.

Einstellung der Hauptlautstärke

1 Drehen Sie das Lautstärkeregelungsrad, um die Lautstärke anzupassen.

Der Lautstärkepegel erscheint auf der Anzeige.

Die Lautstärke erhöhen:

Drehen Sie das Lautstärkeregelungsrad im Uhrzeigersinn.

Die Lautstärke senken:

Drehen Sie das Lautstärkeregelungsrad gegen den Uhrzeigersinn.



- Für diesen Vorgang können Sie auch VOLUME ▲▼ an der Fernbedienung drücken.
- Sie können den Lautstärkepegel zwischen 0 und 60 einstellen.

■ Vorübergehendes Ausschalten des Tons (Stummschaltung)

1 Drücken Sie .

 und  erscheint auf der Anzeige.

- Drücken Sie  erneut, um die Stummschaltung aufzuheben.





Für diesen Vorgang können Sie auch  an der Fernbedienung drücken.



Wiedergabe eines Geräts

Schließen Sie zunächst das gewünschte Wiedergabegerät an. (“Anschließen von Geräten” (☞ S. 18))

Wiedergabe von Musik auf einem Computer (USB-DAC)

- 1 Schalten Sie den Computer ein.**
- 2 Drücken Sie auf , um das Gerät einzuschalten.**
Die Netzanzeige leuchtet auf.
 - Der Treiber wird automatisch auf dem Computer installiert.
- 3 Berühren Sie , um die Eingangsquelle auf “USB-DAC” umzuschalten.**
 erscheint auf der Anzeige.

4 Stellen Sie am Computer dieses Gerät als das Audiosignalziel ein.

- Dieser Vorgang ist nur beim erstmaligen Wiedergeben von Musik auf dem Computer notwendig.

[Windows]

- ① Wählen Sie “CEOL carino” auf dem Ton-Menübildschirm des Computers und klicken Sie auf “Als Standard”.



[Mac OS]

- ① Wählen Sie “Systemeinstellungen” im Apple-Menü und klicken Sie auf “Ton”.

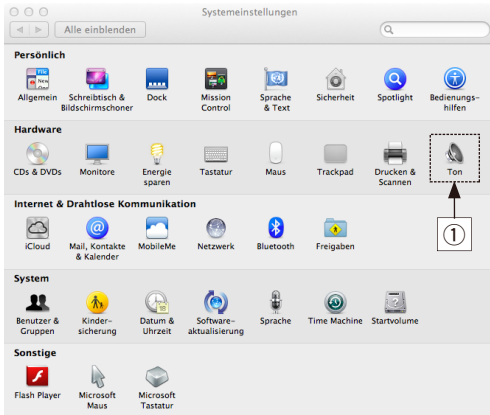

- ② Klicken Sie auf “Ausgabe” und wählen Sie “CEOL carino” für “Wählen Sie ein Gerät aus für die Tonausgabe”.

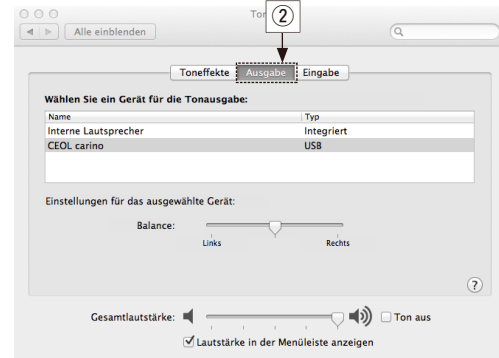



5 Ermöglicht die Wiedergabe von Audio auf dem Computer.

Die Lautsprecher geben Musik vom Computer aus.

HINWEIS

- Führen Sie Vorgänge wie Wiedergabe und Pause mit der Player-Software des Computers aus.
- Sie können außerdem die Lautstärke und Equalizer-Einstellungen auf dem Computer anpassen.
- Wenn die Einstellungen für das Audioausgabeformat auf dem Computer geändert werden, wird die Audiowiedergabe vorübergehend unterbrochen.
- Wenn dieses Gerät in Betrieb ist, geben die Lautsprecher des Computers keinen Ton aus.
- Wenn die Player-Software auf dem Computer ausgeführt wird und Sie das Gerät vom Computer trennen, kann die Player-Software abstürzen. Beenden Sie daher die Player-Software, bevor Sie das Gerät vom Computer trennen.
- Wenn es auf dem Computer zu einem Fehler kommt, trennen Sie das USB-Kabel und starten Sie den Computer neu.
- Verwenden Sie zum Anschließen des Geräts an den Computer ein höchstens 3m langes Kabel.

Hören von Musik über einen Analoganschluss (ANALOG IN)

- 1 Drücken Sie auf , um das Gerät einzuschalten.**
Die Netzanzeige leuchtet auf.
- 2 Berühren Sie , um die Eingangsquelle auf “ANALOG IN” umzuschalten.**
 erscheint auf der Anzeige.
- 3 Geben Sie Musik auf dem angeschlossenen Gerät wieder.**
Die Lautsprecher geben Musik vom angeschlossenen Gerät aus.



Hören von Musik auf einem Bluetooth-Gerät

Sie können auch drahtlos Musik hören, indem Sie das Gerät über Bluetooth mit einem Bluetooth-Gerät verbinden.

■ Kopplung

Die Kopplung (Registrierung) ist ein zum Verbinden des Geräts über Bluetooth mit einem Bluetooth-Gerät erforderlicher Vorgang. Nach der Kopplung authentifizieren die Geräte einander und können sich fehlerfrei miteinander verbinden.

Wenn Sie die Bluetooth-Verbindung erstmals benutzen, müssen Sie das Gerät und das Bluetooth-Gerät, mit dem Sie die Verbindung herstellen wollen, koppeln. Dieses Gerät kann Kopplungsinformationen für bis zu 8 Geräte speichern.

HINWEIS

Sie können nicht von mehreren Bluetooth-Geräten gleichzeitig Musik ausgeben.

■ Herstellen einer Bluetooth-Verbindung

Es gibt drei Typen von Bluetooth-Verbindungsverfahren. Nutzen Sie den für Ihre Umgebung am besten geeigneten Typ.

Fall 1 Erstmalsiges Koppeln mit diesem Gerät ( S. 27)

Fall 2 Verbinden eines Bluetooth-Geräts, mit dem bereits eine Kopplung durchgeführt wurde ( S. 29)

Fall 3 Verbinden eines Bluetooth-Geräts mit der NFC-Funktion mittels NFC ( S. 30)



■ Fall 1: Erstmaliges Koppeln mit diesem Gerät

1 Aktivieren Sie die Bluetooth-Funktion des Bluetooth-Geräts.

- Weitere Informationen finden Sie in der Bedienungsanleitung des Bluetooth-Geräts.



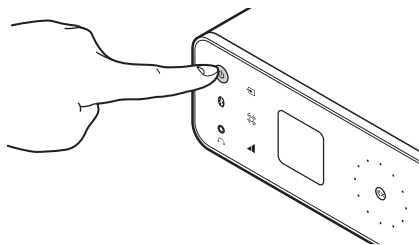

2 Drücken Sie auf , um das Gerät einzuschalten.

Die Netzanzeige leuchtet auf.



3 Berühren Sie mindestens 3 Sekunden lang.

 und  auf der Anzeige blinken rasch, und der Kopplungsmodus wird aufgerufen.

- Wenn Sie nach dem Kauf  das erste Mal berühren, ruft das Gerät automatisch den Kopplungsmodus auf.

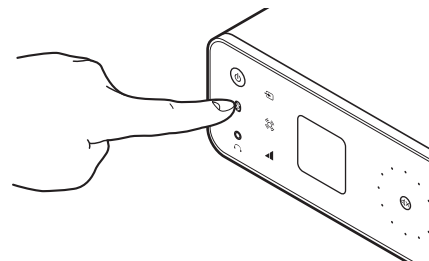

4 Wählen Sie "CEOL carino" aus der Liste der auf dem Bildschirm des Bluetooth-Geräts angezeigten Geräte aus.

Wenn die Kopplung abgeschlossen und die Bluetooth-Verbindung hergestellt wurde, leuchtet  auf der Anzeige, statt wie zuvor zu blinken.

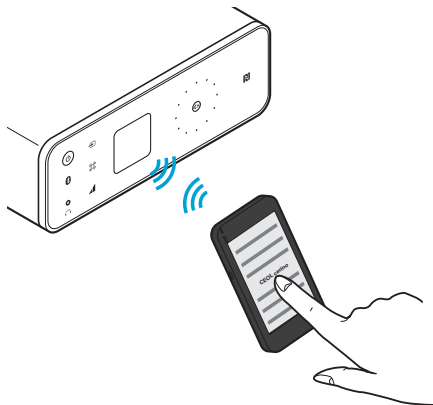



- Wenn "CEOL carino" nicht auf dem Bildschirm des Bluetooth-Geräts erscheint, führen Sie auf dem Bluetooth-Gerät eine Gerätesuche aus.
- Wenn Sie auf dem Bildschirm des Bluetooth-Geräts aufgefordert werden, ein Passwort einzugeben, geben Sie "0000" ein.

5 Geben Sie Musik auf dem Bluetooth-Gerät wieder.

Die Lautsprecher geben Musik aus, die das Bluetooth-Gerät wiedergibt.



- Stellen Sie die passende Lautstärke ein.
- Wenn die Kopplung fehlschlägt, versuchen Sie es erneut ab Schritt 3.
- Um eine Kopplung für ein anderes Bluetooth-Gerät vorzunehmen, wiederholen Sie für jedes zu koppelnde Gerät die Schritte 3 bis 5.
- Wenn kein Bluetooth-Gerät verbunden ist, erscheint  auf der Anzeige mit verminderter Helligkeit, und  blinkt langsam.

HINWEIS

- Der Kopplungsvorgang des Geräts dauert etwa 5 Minuten. Wenn der Kopplungsvorgang des Geräts vor dem Abschluss der Kopplung abgebrochen wird, versuchen Sie es erneut ab Schritt 3.
- Dieses Gerät kann keine Kopplung mit einem Bluetooth-Gerät durchführen, deren Passwort nicht "0000" lautet.



■ Fall 2: Verbinden eines Bluetooth-Geräts, mit dem bereits eine Kopplung durchgeführt wurde

1 Aktivieren Sie die Bluetooth-Funktion des Bluetooth-Geräts.

- Weitere Informationen finden Sie in der Bedienungsanleitung des Bluetooth-Geräts.



2 Wählen Sie "CEOL carino" aus der Liste der auf dem Bildschirm des Bluetooth-Geräts angezeigten Geräte aus.

Das Gerät wird automatisch eingeschaltet, und es versucht, die Bluetooth-Verbindung herzustellen. Wenn die Bluetooth-Verbindung hergestellt wurde, leuchtet  auf der Anzeige, statt wie zuvor zu blinken.

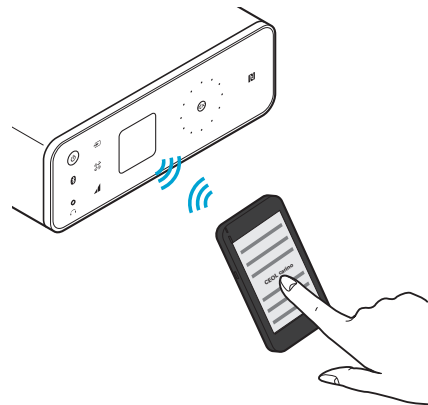

3 Geben Sie Musik auf dem Bluetooth-Gerät wieder.

Die Lautsprecher geben Musik vom Bluetooth-Gerät aus.



■ Fall 3: Verbinden eines Bluetooth-Geräts mit der NFC-Funktion mittels NFC

Sie können das Gerät einfach mit einem Bluetooth-Gerät berühren, um das Gerät einzuschalten und die Kopplung durchzuführen oder eine Verbindung zwischen diesem Gerät und dem Bluetooth-Gerät herzustellen.

1 Aktivieren Sie die NFC-Funktion des Bluetooth-Geräts.

- Weitere Informationen finden Sie in der Bedienungsanleitung des Bluetooth-Geräts.

2 Berühren Sie an diesem Gerät mit dem NFC-Antennenteil des Bluetooth-Geräts.

Das Gerät wird eingeschaltet,  auf der Anzeige blinkt, und das Gerät versucht, die Bluetooth-Verbindung herzustellen.

Wenn die Bluetooth-Verbindung hergestellt wurde, leuchtet  auf der Anzeige, statt wie zuvor zu blinken.

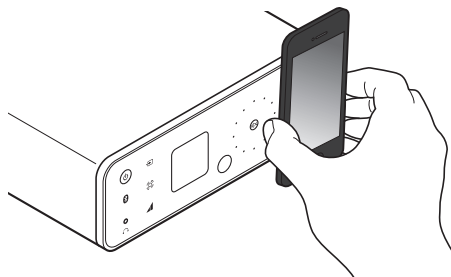

- Schließen Sie den Vorgang wie durch das Bluetooth-Gerät angewiesen ab.



3 Geben Sie Musik auf dem Bluetooth-Gerät wieder.

Das Gerät gibt Musik vom Bluetooth-Gerät aus.



- Wenn Sie die N-Markierung () dieses Geräts mit dem Bluetooth-Gerät berühren, das Musik wiedergibt, gibt das Gerät diese Musik wieder.
- Berühren Sie die N-Markierung () während der Bluetooth-Verbindung erneut, um die Verbindung zu trennen.
- Wenn Sie die N-Markierung () während der Bluetooth-Verbindung mit einem anderen Bluetooth-Gerät berühren, beendet das Gerät die Wiedergabe des derzeit verbundenen Bluetooth-Geräts und stellt eine Verbindung zu dem neu berührten Bluetooth-Gerät her.

HINWEIS

- Heben Sie die Sperrfunktion des Bluetooth-Geräts auf, bevor Sie eine NFC-Verbindung herstellen.
- Berühren Sie dieses Gerät nur sanft mit dem Bluetooth-Gerät.



■ Gleichzeitiges Verbinden mehrerer Bluetooth-Geräte (Mehrpunktfunktion)

Dieses Gerät kann zwar Musik von nur einem verbundenen Bluetooth-Gerät auf einmal ausgeben, doch es können bis zu 3 Bluetooth-Geräte gleichzeitig verbunden sein. ("Hören von Musik auf einem Bluetooth-Gerät" (🔗 S. 26))

Wenn häufig genutzte Geräte verbunden sind, kann so bequem zwischen den Wiedergabegeräten umgeschaltet werden, da sie nicht erneut verbunden werden müssen.

Führen Sie für die Geräte, die Sie verbinden möchten, zunächst eine Kopplung durch.

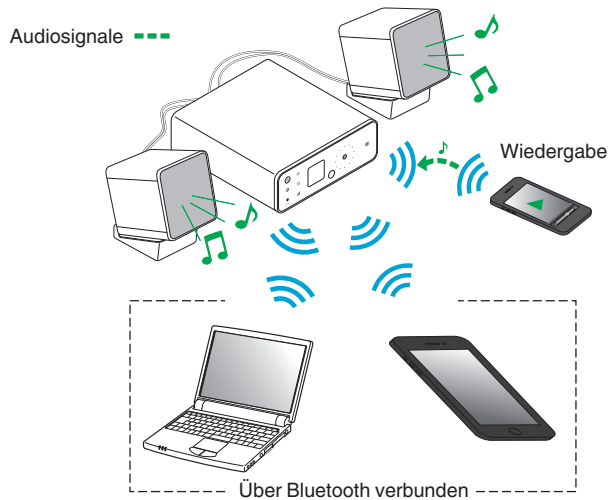

■ Umschalten des Wiedergabegeräts

- 1 Halten Sie das derzeit wiedergegebene Gerät an.
- 2 Geben Sie das Gerät wieder, von dem Musik ausgegeben werden soll.





Schalten Sie das Gerät auf Standby, bevor Sie die Bluetooth-Funktion des Bluetooth-Geräts deaktivieren.



Praktische Funktionen Menü

Wide-Sound-Funktion

Für einen besseren Raumklang können Sie die Wide-Sound-Funktion nutzen.

- Berühren Sie .**
 erscheint auf der Anzeige.

Automatische Lautstärkeregelungsfunktion

Die Lautstärke von Musikquellen aus dem Internet wie etwa Musik-Streaming-Dienste YouTube ist unterschiedlich. Das Anpassen der Lautstärke beim Umschalten der Quelle ist jedoch mühsam. Diese Funktion passt die Lautstärke beim Umschalten auf eine andere Musikquelle mit anderem Lautstärkepegel automatisch auf etwa den gleichen Wert an.

- Berühren Sie .**
 erscheint auf der Anzeige.

HINWEIS

Wenn Sie die Funktion zur automatischen Lautstärkeregelung nutzen, stellen Sie die maximale Lautstärke am Wiedergabegerät ein. Wenn die Lautstärke des Wiedergabegeräts gering ist, erkennt das Gerät die Lautstärkedifferenz zwischen den Wiedergabequellen möglicherweise nicht, so dass die Funktion zur automatischen Lautstärkeregelung nicht verwendbar ist.



Festlegen des Standby-Automatik-Modus

Sie können das Gerät dazu konfigurieren, in den Standby zu schalten, wenn Sie das Gerät etwa 15 Minuten lang ohne Audioeingang lassen. Zum Zeitpunkt des Kaufs ist dieser Modus auf "Ein" gesetzt.



Ein-/Ausschalten der Anzeige

Sie können die Anzeige ausschalten.

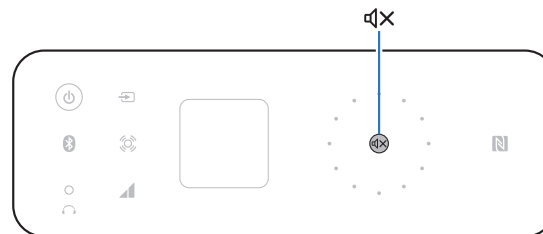

Ausschalten des Standby-Automatik-Modus

- 1 Halten Sie ⏻ am Gerät mindestens 5 Sekunden lang gedrückt.
"Auto Standby Off" erscheint auf der Anzeige.

Einschalten des Standby-Automatik-Modus

- 1 Halten Sie ⏻ am Gerät mindestens 5 Sekunden lang gedrückt.
"Auto Standby On" erscheint auf der Anzeige.



Für diesen Vorgang können Sie auch ⏻ an der Fernbedienung drücken.

Ausschalten der Anzeige

- 1 Halten Sie ⏻X mindestens 5 Sekunden lang gedrückt.
"Display Off" erscheint auf der Anzeige.

Einschalten der Anzeige

- 1 Halten Sie ⏻X mindestens 5 Sekunden lang gedrückt.
"Display On" erscheint auf der Anzeige.



Für diesen Vorgang können Sie auch ⏻X an der Fernbedienung drücken.



■ Inhalt

Tipps

Ich möchte das Gerät über ein Bluetooth-Gerät einschalten	35
Ich möchte die Verbindung zu einem anderen Bluetooth-Gerät umschalten	35
Ich möchte ein NFC-fähiges Gerät über NFC verbinden	35
Ich möchte einen besseren Raumklang	35
Ich möchte andere als die im Lieferumfang enthaltenen Lautsprecher verwenden	35
Ich möchte die Anzeige ausschalten	35

Fehlersuche

Das Gerät lässt sich nicht einschalten oder schaltet sich ab	36
Es ist kein Ton zu hören	37
Der Ton ist verzerrt oder wird unterbrochen, und es treten Störgeräusche auf	38
Dateien auf einem Computer werden nicht wiedergegeben	38
Die Eingangsquelle wird nicht umgeschaltet	39
Die Kopplung schlägt fehl	39
Die NFC-Verbindung schlägt fehl	39
Es ist keine Bedienung über die Fernbedienung möglich.	40



Tipps

Ich möchte das Gerät über ein Bluetooth-Gerät einschalten

- Wenn Sie die Kopplung zwischen diesem Gerät und einem Bluetooth-Gerät vorgenommen haben, können Sie das Gerät mithilfe des Bluetooth-Geräts einschalten. Wählen Sie "CEOL carino" aus der Liste von Bluetooth-Geräten, um dieses Gerät einzuschalten.

Ich möchte die Verbindung zu einem anderen Bluetooth-Gerät umschalten

- Dieses Gerät kann zwar Musik von nur einem verbundenen Bluetooth-Gerät auf einmal ausgeben, doch es können bis zu 3 Bluetooth-Geräte gleichzeitig verbunden sein. Um die Verbindung bequem umschalten zu können, sollten häufig genutzte Bluetooth-Geräte stets verbunden bleiben. Wenn mehrere Bluetooth-Geräte verbunden sind und Sie zu einem anderen Bluetooth-Gerät umschalten wollen, halten Sie die Wiedergabe am derzeit wiedergegebenen Gerät an und geben Sie das Bluetooth-Gerät wieder, von dem Sie Musik ausgeben wollen. (👉 S. 31)

Ich möchte ein NFC-fähiges Gerät über NFC verbinden

- Aktivieren Sie die NFC-Funktion an einem NFC-fähigen Gerät und berühren Sie die N-Markierung (N) das Geräts mit dem NFC-Gerät. (👉 S. 30)

Ich möchte einen besseren Raumklang

- Berühren Sie den Wide-Sound-Schalter (🔊), um die Wide-Sound-Funktion einzuschalten. (👉 S. 32)

Ich möchte andere als die im Lieferumfang enthaltenen Lautsprecher verwenden

- Schließen Sie die nicht im Lieferumfang enthaltenen Lautsprecher an und schalten Sie den SPEAKER OPTIMIZATION-Schalter auf der Rückseite aus. (👉 S. 17)

Ich möchte die Anzeige ausschalten

- Sie können das Licht der Anzeige ausschalten. Halten Sie \blacktriangleleft X mindestens 5 Sekunden lang gedrückt. (👉 S. 33)



Fehlersuche

1. Wurden die Anschlüsse richtig vorgenommen?
2. Wird das Gerät so verwendet wie in der Bedienungsanleitung beschrieben?
3. Funktionieren die anderen Komponenten ordnungsgemäß?

Sollte dieses Gerät nicht einwandfrei funktionieren, überprüfen Sie bitte in diesem Abschnitt die entsprechenden Symptome.

Wenn die Symptome nicht mit den hier beschriebenen übereinstimmen, wenden Sie sich an Ihren Händler, da es sich um eine Störung dieses Geräts handeln könnte. Trennen Sie das Gerät in diesem Fall sofort von der Steckdose und wenden Sie sich an das Geschäft, in dem Sie das Gerät gekauft haben.

■ Das Gerät lässt sich nicht einschalten oder schaltet sich ab

Symptom	Ursache/Lösung	Seite
Das Gerät lässt sich nicht einschalten.	• Prüfen Sie, ob das Netzkabel fest in der Steckdose sitzt.	<u>19</u>
	• Prüfen Sie die Verbindung zwischen dem Gerät und dem Netzkabel.	<u>19</u>
	• Das Gerät befindet sich im Standby-Modus. Drücken Sie die Power-Taste (⏻).	<u>21</u>
	• Verwenden Sie das im Lieferumfang enthaltene Netzkabel.	<u>19</u>
Das Gerät wird automatisch ausgeschaltet.	• Der Standby-Automatik-Modus ist eingestellt. Wenn etwa 15 Minuten ohne Audioeingang verstreichen, ruft das Gerät automatisch den Standby-Modus auf. Um den Standby-Automatik-Modus auszuschalten, halten Sie die Power-Taste (⏻) mindestens 5 Sekunden lang gedrückt.	<u>33</u>
Das Gerät schaltet sich aus, und die Netzanzeige blinkt alle 2 Sekunden weiß.	• Der Überlastschutz wurde aufgrund einer Überhitzung des Geräts aktiviert. Schalten Sie das Gerät aus, warten Sie ca. eine Stunde, bis sich das Gerät abgekühlt hat, und schalten Sie das Gerät wieder ein.	<u>21</u>
	• Stellen Sie dieses Gerät an einem gut belüfteten Ort neu auf.	—
Das Gerät schaltet sich aus, und die Netzanzeige blinkt alle 0,25 Sekunden weiß.	• Überprüfen Sie die Lautsprecheranschlüsse. Möglicherweise wurde der Überlastschutz aktiviert, weil Adern des Lautsprecherkabels miteinander in Kontakt gekommen sind, oder weil sich eine Ader vom Anschluss gelöst hat und in Kontakt mit der Rückseite des Geräts gekommen ist. Ziehen Sie das Netzkabel ab und verdrehen Sie die Adern erneut; schließen Sie die Adern dann wieder an.	<u>16</u>
	• Drehen Sie die Lautstärke herunter, und schalten Sie das Gerät wieder ein.	<u>21</u>
	• Die Verstärkerstufe des Geräts ist ausgefallen. Ziehen Sie das Netzkabel ab, und wenden Sie sich an unseren Kundendienst.	—



■ Es ist kein Ton zu hören

Symptom	Ursache/Lösung	Seite
Es wird kein Ton ausgegeben.	• Kontrollieren Sie sämtliche Geräteanschlüsse.	<u>18</u>
	• Überprüfen Sie die Toneinstellungen am Computer.	<u>23</u>
	• Stecken Sie Anschlusskabel vollständig ein.	—
	• Überprüfen Sie, ob möglicherweise der nicht abisolierte Teil des Lautsprecherkabels in den Lautsprecheranschluss eingeführt wurde.	<u>16</u>
	• Überprüfen Sie Kabel auf Beschädigungen.	—
	• Überprüfen Sie, ob die richtige Eingangsquelle ausgewählt wurde.	<u>22</u>
	• Überprüfen Sie, ob das Gerät und die verbundenen Geräte eingeschaltet sind.	—
	• Stellen Sie an diesem Gerät und den verbundenen Geräten einen passenden Lautstärkepegel ein.	<u>22</u>
	• Führen Sie für die Wiedergabe über eine Bluetooth-Verbindung eine Kopplung zwischen diesem Gerät und dem Bluetooth-Gerät durch.	<u>26</u>
	• Der ANALOG IN-Anschluss dieses Geräts unterstützt 3-polige Stereo-Ministecker. Einige Smartphones und tragbare Musikplayer unterstützen jedoch 4-polige Stereo-Ministecker. Stellen Sie ein Verbindungskabel bereit, das zu den technischen Daten des anzuschließenden Geräts passt.	—
• Falls die Stummschaltung aktiviert ist, heben Sie diese auf.	<u>22</u>	



■ Der Ton ist verzerrt oder wird unterbrochen, und es treten Störgeräusche auf

Symptom	Ursache/Lösung	Seite
Der Ton ist verzerrt oder wird unterbrochen, und es treten Störgeräusche auf.	• Stellen Sie an diesem Gerät und den verbundenen Geräten einen passenden Lautstärkepegel ein.	<u>22</u>
	• Bringen Sie das über Bluetooth verbundene Gerät näher an dieses Gerät.	—
	• Entfernen Sie das Gerät von Mikrowellen, WLAN-Geräten usw.	—
	• Schalten Sie die Bluetooth-Geräte aus und wieder ein.	—
	• Überprüfen Sie bei Verwendung der im Lieferumfang enthaltenen Lautsprecher, ob der SPEAKER OPTIMIZATION-Schalter auf der Rückseite auf "ON" eingestellt ist.	<u>17</u>
	• Überprüfen Sie bei Verwendung von nicht im Lieferumfang enthaltenen Lautsprecher, ob der SPEAKER OPTIMIZATION-Schalter auf der Rückseite auf "OFF" eingestellt ist.	<u>17</u>
Der Ton wird während der Wiedergabe von Musik auf dem Computer unterbrochen.	• Während der Wiedergabe von Musik vom Computer sollten keine anderen Anwendungen als die Player-Software ausgeführt werden.	—

■ Dateien auf einem Computer werden nicht wiedergegeben

Symptom	Ursache/Lösung	Seite
Dieses Gerät wird von dem Computer nicht erkannt.	• Schließen Sie das USB-Kabel erneut am USB-Port Ihres Computers an. Wenn das Gerät auch nach dem erneuten Anschließen nicht erkannt wird, schließen Sie es an einen anderen USB-Port an.	<u>18</u>
	• Starten Sie den Computer neu.	—
Das Gerät wurde nicht als Wiedergabegerät ausgewählt.	• Wählen Sie dieses Gerät in den Toneinstellungen des Computers als Wiedergabegerät aus.	<u>23</u>



■ Die Eingangsquelle wird nicht umgeschaltet

Symptom	Ursache/Lösung	Seite
Obwohl ich die Eingangsquellen-Umschalttaste (↔) berühre, wird die Eingangsquelle nicht umgeschaltet.	• Eingangsquellen-Umschalttaste (↔) kräftig mit Ihrem Finger.	<u>22</u>
	• Verwenden Sie die Eingangsquellen-Umschalttaste (↔) an der Fernbedienung zum Umschalten der Eingangsquelle.	<u>22</u>

■ Die Kopplung schlägt fehl

Symptom	Ursache/Lösung	Seite
Die Kopplung schlägt fehl.	• Schalten Sie dieses Gerät aus und wieder ein.	<u>21</u>
	• Bringen Sie das Bluetooth-Gerät in einen Abstand von unter 1 m zu diesem Gerät und führen Sie die Kopplung erneut durch.	<u>26</u>
	• Suchen Sie in der Liste der Bluetooth-Geräte nach Geräten.	—
	• Schalten Sie die Bluetooth-Geräte aus und wieder ein.	—

■ Die NFC-Verbindung schlägt fehl

Symptom	Ursache/Lösung	Seite
Die NFC-Verbindung schlägt fehl.	• Überprüfen Sie, ob das Bluetooth-Gerät über die NFC-Funktion verfügt.	—
	• Berühren Sie die N-Markierung (N) an diesem Gerät; beachten Sie dabei die Position der NFC-Antenne am Bluetooth-Gerät. Führen Sie die Berührung mit ausreichend Kraft aus, bis das Bluetooth-Gerät reagiert.	<u>30</u>



■ Es ist keine Bedienung über die Fernbedienung möglich

Symptom	Ursache/Lösung	Seite
Es ist keine Bedienung über die Fernbedienung möglich.	• Die Batterien sind leer. Ersetzen Sie die Batterien durch neue.	5
	• Verwenden Sie die Fernbedienung in einer Entfernung von 7 m von diesem Gerät und in einem Winkel von 30°.	6
	• Entfernen Sie alle Hindernisse zwischen diesem Gerät und der Fernbedienung.	—
	• Legen Sie die Batterien richtig und entsprechend der Markierungen ⊕ und ⊖ ein.	5
	• Der Fernbedienungssensor des Geräts ist starkem Licht ausgesetzt (direktes Sonnenlicht, Neonlicht usw.). Stellen Sie das Gerät an einem Ort auf, an dem der Fernbedienungssensor nicht starkem Licht ausgesetzt ist.	—
	• Bei Verwendung eines 3D-Videogeräts funktioniert die Fernbedienung dieses Geräts möglicherweise aufgrund der drahtlosen Kommunikation zwischen Geräten nicht (z. B. Fernseher und 3D-Brillen). Korrigieren Sie in diesem Fall die Ausrichtung und den Abstand der Geräte zur 3D-Kommunikation, damit diese nicht den Betrieb der Fernbedienung dieses Geräts beeinträchtigen.	—



Zurücksetzen auf die Werkseinstellungen

Führen Sie diesen Vorgang aus, wenn das Gerät nicht einwandfrei funktioniert.

Es werden mehrere Einstellungen auf die Werkseinstellungen zurückgesetzt. Nehmen Sie die Einstellungen erneut vor.

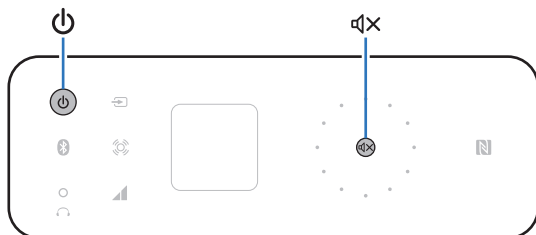

- 1 Wenn sich das Gerät im Standby-Modus befindet, drücken Sie ⏻ und halten Sie gleichzeitig 🔊.**
"INITIALIZE" erscheint auf der Anzeige und das Gerät startet neu.

HINWEIS

Auch die auf dem Gerät gespeicherten Kopplungsinformationen werden zurückgesetzt. Führen Sie die Kopplung erneut aus.



Typen von wiedergebaren digitalen Audioeingangssignalen

Audiosignale, die in USB-DAC eingegeben werden können

Einspeisbare Audiosignaltypen	Spezifikationen für Eingangssignale
Lineare PCM (2-Kanal)	Abtastfrequenz: 44,1/48 kHz Bitlänge: 16/24 Bit



Audiosignale mit einer Abtastfrequenz von 48 kHz oder höher werden nach einer Abwärtswandlung am Computer wiedergegeben.

■ Computer (empfohlenes System)

Betriebssystem

- Windows® Vista, Windows 7 und Windows 8
- Mac OS X 10.6.3 oder höher



Die Funktion dieses Geräts wurde von uns anhand des empfohlenen Systems geprüft; ein Betrieb mit allen Systemen wird jedoch nicht gewährleistet.

Wiedergabe von Bluetooth-Geräten

Dieses Gerät unterstützt die folgenden Bluetooth-Profile.

- A2DP (Advanced Audio Distribution Profile) :

Wenn ein Bluetooth-Gerät verbunden wird, das diese Spezifikationen erfüllt, ist eine hochwertige Streaming-Verteilung von Monaural- und Stereo-Audiodaten möglich.

- AVRCP (Audio/Video Remote Control Profile) :

Wenn ein Bluetooth-Gerät verbunden wird, das diese Spezifikationen erfüllt, können Sie das Bluetooth-Gerät über dieses Gerät bedienen.

Bluetooth-Kommunikation

Die von diesem Gerät ausgesendeten Funkwellen können den Betrieb medizinischer Geräte stören. Die Funkwellenstörung kann eine Fehlfunktion verursachen. Schalten Sie daher dieses Gerät sowie Bluetooth-Geräte an den folgenden Orten unbedingt aus.

- In Krankenhäusern, Zügen, Flugzeugen, an Tankstellen und an anderen Orten, in denen entflammable Gase vorhanden sein können.
- An Orten in der Nähe von Automatiktüren und Feueralarmanlagen.



Erklärung der Fachausdrücke

Bluetooth

Technologie für die drahtlose Nahfeldkommunikation. Dieses Gerät kann sich drahtlos mit Bluetooth-Geräten verbinden. Zum Herstellen einer Bluetooth-Verbindung müssen Sie zunächst eine Kopplung (Registrierung) durchführen.

NFC (Near Field Communication)

Technologie für die drahtlose Nahfeldkommunikation. Sie können das Gerät einfach mit einem mit NFC-Funktion ausgestatteten Gerät berühren, um eine Verbindung zwischen diesem Gerät und dem NFC-Gerät herzustellen.

Abtastfrequenz

Bei der Abtastung wird eine Tonamplitude (analoges Signal) in regelmäßigen Abständen eingelesen. Die Amplitudenhöhe wird bei jedem Einlesen in einen digitalen Wert umgewandelt (dadurch entsteht ein digitales Signal).

Die Anzahl der Einlesungen pro Sekunde stellen die "Abtastfrequenz" dar. Je höher der Wert, desto originalgetreuer klingt der reproduzierte Ton.

Kopplung

Die Kopplung (Registrierung) ist ein zum Verbinden des Geräts über Bluetooth mit einem Bluetooth-Gerät erforderlicher Vorgang. Nach der Kopplung authentifizieren die Geräte einander und können sich fehlerfrei miteinander verbinden.

Wenn Sie die Bluetooth-Verbindung erstmals benutzen, müssen Sie das Gerät und das Bluetooth-Gerät, mit dem Sie die Verbindung herstellen wollen, koppeln.

Dieses Gerät kann Kopplungsinformationen für bis zu 8 Geräte speichern.

Überlastschutz

Diese Funktion verhindert Schäden an den Bauteilen innerhalb des Netzteils bei Auftreten einer Störgröße wie einer Überlastung, Überspannung oder Überhitzung.

Wenn in diesem Gerät eine Fehlfunktion auftritt, blinkt die Netzanzeige weiß, und das Gerät wechselt in den Standby-Modus.

Lineare PCM

Unkomprimierte PCM (Pulse Code Modulation)-Signale. Im Unterschied zur verlustbehafteten Komprimierung von Audioquellen wie MP3 werden die Audioqualität und der Dynamikbereich nicht beeinträchtigt.



Informationen zu Marken



Die Bluetooth®-Wortmarke und Logos sind eingetragene Marken im Eigentum der Bluetooth SIG, Inc., und die Nutzung dieser Marken durch D&M Holdings Inc. erfolgt unter Lizenz. Andere Marken und Markennamen sind das Eigentum ihrer jeweiligen Inhaber.



Das CSR-Logo ist eine Marke von CSR plc oder einer ihrer Konzerngesellschaften.



Die N-Markierung ist eine Marke oder eingetragene Marke von NFC Forum, Inc. in den Vereinigten Staaten und anderen Ländern.



Adobe, das Adobe-Logo und Reader sind eingetragene Marken oder Marken von Adobe Systems Incorporated in den USA und/oder anderen Ländern.



Technische Daten

■ Audiobereich

Nennausgang:	2-Kanal 20 W+20 W (6 Ω /Ohm, 1 kHz, T.H.D. 0,7 %)
Maximale Ausgangsleistung:	25 W+25 W (6 Ω /Ohm, 1 kHz, T.H.D. 10 %)
Ausgänge:	Lautsprecher: 6-16 Ω /Ohm (Impedanz) Kopfhörer: Φ 3,5-mm-Buchse
Gesamtklirrfaktor (1 kHz, 1 W, 6 Ω/Ohm):	ANALOG IN: 0,1 %
Störabstand (10 W, 6 Ω/Ohm, IHF-A):	ANALOG IN: 83 dB
Frequenzgang (1 W, 6 Ω/Ohm):	10 Hz-20 kHz (+0,5 dB, -3 dB) (SPEAKER OPTIMIZATION: OFF)

■ USB-Bereich

Eingangsdaten-Abtastfrequenz:	44,1 kHz, 48 kHz
Eingangsdaten-Bitlänge:	16 Bit, 24 Bit



■ Bluetooth-Bereich

Kommunikationssystem:	Bluetooth Version 3.0
Übertragungsleistung:	Max. 2,5 mW (Klasse 2)
Max. Übertragungsabstand:	Ca. 10 m Sichtlinie *
Frequenzband:	2,4-GHz-Band
Modulationsverfahren:	FHSS (Frequency-Hopping Spread Spectrum)
Unterstützte Profile:	A2DP 1.3/AVRCP 1.5
Unterstützte Codecs:	aptX Low Latency/AAC/SBC

* Der tatsächliche Übertragungsabstand variiert abhängig von Faktoren wie Hindernissen zwischen Geräten, elektromagnetischen Wellen von Mikrowellengeräten, statischer Elektrizität, schnurlosen Telefonen, Empfangsempfindlichkeit, Antennenleistung, Betriebssystem, Anwendungssoftware usw.

■ Allgemein

Netzteil:	230 V AC, 50/60 Hz
Leistungsaufnahme:	15 W
Leistungsaufnahme im Standby-Modus:	0,3 W

■ Lautsprecher-Bereich

Typ:	Breitband/1 Lautsprecher, Passivmembrantyp
Lautsprecher-Impedanz:	6 Ω /Ohm
Max. zulässiger Eingang:	25 W (IEC), 50 W (PEAK)
Mittlerer Ausgangsschalldruck:	82 dB (1 W/1 m)
Lautsprechereinheit:	Breitband (65 mm Trichtertyp x1), Passivmembrantyp (85 mm x1)
Kabellänge:	1,5 m

Änderung der technischen Angaben und des Designs zum Zwecke der Verbesserung ohne Ankündigung vorbehalten.



■ Abmessungen

Einheit: mm

【 Dieses Gerät (PMA-N2) 】

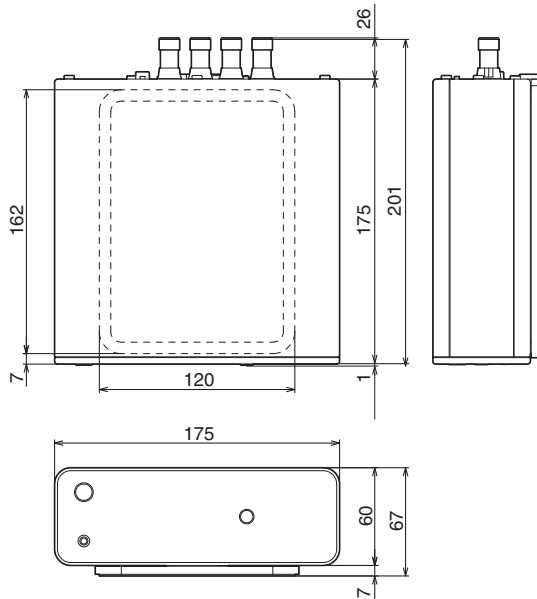

【 Lautsprecher (SC-N2) 】

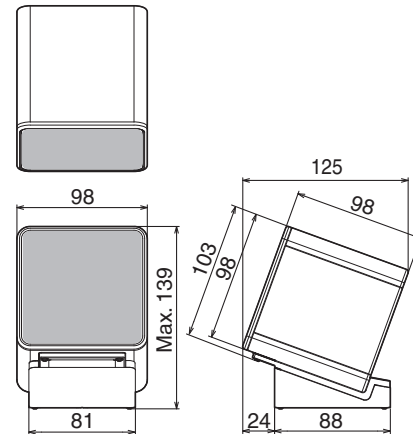

■ Gewicht

Dieses Gerät (einschließlich CEOL carino-Basis): 1,6 kg

Lautsprecher (einschließlich Lautsprecherbasen und Kabelwicklern): 0,8 kg

Index

A	
Abtastfrequenz	43
Anschließen eines Computers	18
Anschließen eines Netzkabels	19
Anschließen eines Subwoofers	18
Anzeige	10
Auswählen der Eingangsquelle	22
Automatische Lautstärkeregelungsfunktion	32
C	
CEOL carino-Basis	13, 14
Computer (empfohlenes System)	18
E	
Einstellung der Lautstärke	22
F	
Fehlersuche	34
Fernbedienung	12
H	
Hören von Musik auf einem Bluetooth-Gerät ...	26
Hören von Musik über einen Analoganschluss (ANALOG IN)	25
Horizontale Aufstellung	13
K	
Kabelwickler	17
Kopplung	26, 43
L	
Lautsprecherbasis	15
Lautsprecherinstallation	15
Lineare PCM	42, 43
M	
Mehrpunktfunktion	31
N	
NFC-Funktion	30, 43
N-Markierung	9
R	
Rückseite	11
S	
SPEAKER OPTIMIZATION-Schalter	17
Standby	21
Standby-Automatik	33
Stereo-Minsteckerkabel	18
Stromversorgung einschalten	21
Subwoofer-Kabel	18
U	
USB-Kabel	18
V	
Verbinden eines Smartphones	18
Vertikale Aufstellung	14
Vorderseite	8
W	
Wide-Sound-Funktion	32



**Z**

Zubehör 4

Zurücksetzen 41

**Ü**

Überlastschutz 43



DENON®

www.denon.com

D&M Holdings Inc.
3520 10326 00AD