

DENON®

RCD-M40 / RCD-M40DAB

CD-РЕСИВЕР

Руководство пользователя

На одном листе бумаги можно распечатать несколько страниц руководства в формате PDF.

Передняя
панель

Дисплей

Задняя
панель

Пульт ДУ

Предметный
указатель



Комплект поставки	5
Установка батареек	6
Диапазон действия пульта ДУ	6
Отличительные особенности	7
Наименования и назначение составных частей	8
Передняя панель	8
Дисплей	10
Задняя панель	11
Пульт дистанционного управления	13

Соединения

Подключение колонок	17
Подключение кабелей к акустической системе	17
Подключение сабвуфера	18
Подсоединение акустической системы	18
Подключение аналогового устройства	19
Подключение цифрового устройства	19
Подключение iPod или устройства памяти USB через USB-порт	20
Подключение DAB/FM-антенны	22
Подключение кабеля питания	24

Воспроизведение

Основные операции	26
Включение питания	26
Выбор источника входного сигнала	26
Регулировка уровня громкости	27
Временное отключение звука	27
Воспроизведение компакт-дисков	28
Воспроизведение компакт-дисков	28
Воспроизведение треков в заданном порядке (запрограммированное воспроизведение)	29
Воспроизведение дисков DATA CD	30
Воспроизведение файлов	31
Прослушивание DAB/FM-радиопередач	32
Прослушивание DAB/FM-радиопередач	32
Автоматическая предварительная настройка FM-станций (Auto Preset)	33
Ручная предварительная настройка FM-станций	34
Прослушивание предустановленных станций	34
Настройка предустановленных каналов и изменение частоты приема на основном блоке	35
Поиск RDS	35
ПоискPTY	36
Поиск TP	37
Радиотекст	38
СТ (автоматическая коррекция хода встроенных часов по сигналам точного времени)	38
Прослушивание DAB/DAB+ (только для RCD-M40DAB)	39



Воспроизведение с iPod	42
Прослушивание музыки с iPod	43
Настройка режима работы (режим “On-Display”)	44
Зарядка iPod/iPhone	45
Воспроизведение с запоминающего устройства USB	46
Воспроизведение файлов с запоминающих устройств USB	47
Прослушивание цифрового входа	48
Прослушивание аналогового входа	48
Удобные функции	49
Регулировка тембра	50
Режим автоматического отключения	51
Проверка текущего времени	51
Регулировка яркости дисплея	52

Установки

Карта меню	53
Управление меню	54
CLOCK SETUP	55
ALARM SETUP	55
ALARM ON/OFF	56
CD AUTO PLAY	57
SPK OPTIMISE	57
H/P AMP GAIN	57
AUTO STANDBY	58
CLOCK MODE	58



Рекомендации

Рекомендации	60
Устранение неполадок	61
Возврат к заводским настройкам	70

Приложение

Воспроизведение дисков DATA CD	71
Воспроизведение устройств памяти USB	72
О дисках	73
Режим запоминания настроек при выключении	75
Словарь терминов	76
Сведения о торговых марках	78
Технические характеристики	79
Предметный указатель	82



Благодарим за приобретение устройства Denon.

Чтобы гарантировать его бесперебойную работу, пожалуйста, внимательно прочтите настоящее руководство пользователя, прежде чем приступить к эксплуатации изделия.

Ознакомившись с руководством, используйте его в дальнейшей работе с устройством.

Комплект поставки

Убедитесь в наличии следующих компонентов в комплекте поставки изделия:

 <p>Руководство по быстрой установке</p>	 <p>CD-ROM (Руководство пользователя)</p>	 <p>Инструкции по технике безопасности</p>	 <p>Шнур питания (только для континентальной модели)</p>	 <p>Шнур питания (только для RCD-M40DAB)</p>
 <p>Комнатная FM-антенна (только для континентальной модели)</p>	 <p>Внутренняя антенна FM/DAB (только для RCD-M40DAB)</p>	 <p>Пульт дистанционного управления (RC-1204)</p>	 <p>Батарейки R03/AAA</p>	



Установка батареек

- ① Подвиньте заднюю крышку в направлении стрелки и снимите ее.

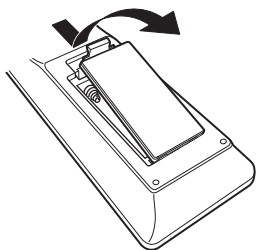

- ② Вставьте две батареи в отсек для батарей надлежащим образом как показано.

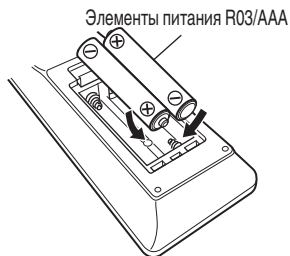

- ③ Вставьте заднюю крышку на место.

ПРИМЕЧАНИЕ

- Чтобы предотвратить ущерб или утечку жидкости из батареек:
 - Запрещается пользоваться новой батарейкой вместе со старой.
 - Запрещается пользоваться батарейками разных типов.
- В случае утечки жидкости из батареек тщательно вытрите жидкость в отсеке для батареек и вставьте новые батарейки.

Диапазон действия пульта ДУ

При управлении направляйте пульт ДУ на датчик ДУ.

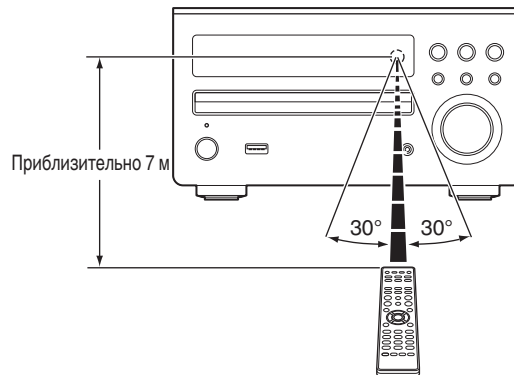

Отличительные особенности

- **Высококачественный усилитель обеспечивает улучшение качества звучания**
Устройство оснащено высококачественными усилительными каскадами мощностью 30 Вт + 30 Вт (6 Ω/Ом).
- **Прямое воспроизведение с устройств iPod® и iPhone® через USB**
При подключении кабеля USB, входящего в комплект поставки устройства iPod, к USB-порту данного устройства можно воспроизводить музыкальные файлы с устройства iPod. Кроме того, с помощью пульта дистанционного управления, поставляемого с данным устройством, можно осуществлять управление устройством iPod.
- **Выразительный и яркий звук**
Конфигурация плат и схем была изменена для уменьшения импеданса. Поскольку на усилитель мощности и в другие секции подается стабильный ток, стало возможным получение целых 30 Ватт мощности.
- **Простая и надежная схемотехника для получения чистого звука без окрашивания**
Популярная серия M компании Denon предоставляет вам высокое качество звучания, основанное на простой и надежной концепции. Схемы являются простыми, тракты сигнала – короткими, а все неблагоприятное влияние на качество звучания сведено к минимуму. Кроме того, данное устройство имеет автоматический ждущий режим, который предусматривает переход в режим ожидания по истечении 15 минут бездействия.
- **Воспроизведение файлов в разнообразных форматах, хранящихся на устройстве USB**
Поддержка воспроизведения с устройств памяти USB, на которых записаны файлы в форматах MP3, WMA, FLAC или MPEG-4 AAC. На дисплее устройства могут отображаться название дорожки и имя исполнителя текущей дорожки. Используемые символы “Переключение отображения”.
- **Низкая потребляемая мощность в режиме ожидания**
Данное устройство было разработано с учетом требований по охране окружающей среды и потребляет всего 0,3 Вт в режиме ожидания.
- **Пульт дистанционного управления**
Данное устройство поставляется с пультом дистанционного управления, который имеет крупные кнопки для часто используемых функций, что позволяет быстро находить требуемую функцию.
- **Высококачественный усилитель наушников с регулировкой усиления**
Данное устройство оснащено высококачественным усилителем наушников, на котором усиление можно регулировать. Поддерживаются самые разнообразные наушники.
- **2 цифровых (оптических) входа для подключения телевизора или цифровой аппаратуры**
Вы можете подключать аудио с телевизора или медиа-проигрывателя к цифровому входу, чтобы наслаждаться впечатляющим, высококачественным звуком.



Наименования и назначение составных частей

Передняя панель

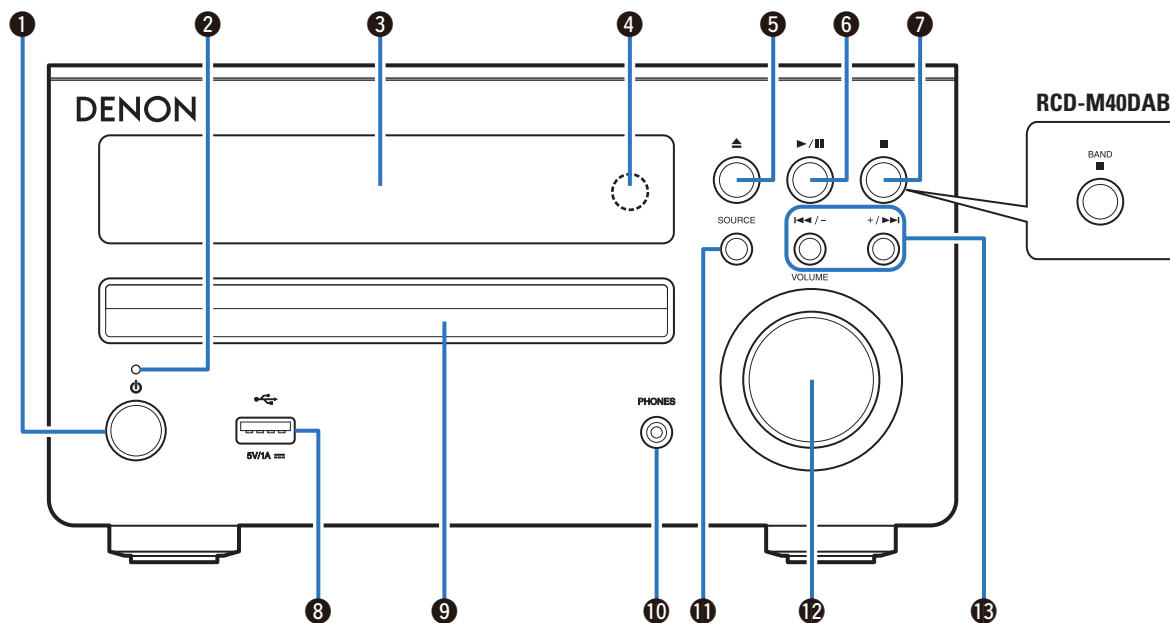

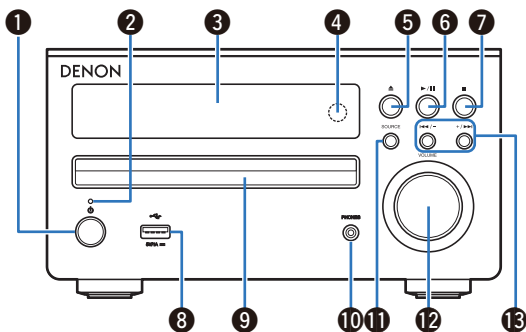

1 Кнопка включения питания (⏻)

Включает устройство и выключает его (режим ожидания).



- Когда включен режим часов CLOCK MODE, с помощью этой кнопки производится переключение между нормальным режимом и режимом часов. (☞ стр. 58)

2 Индикатор питания

Индикатор питания будет изменен как показано ниже в зависимости от состояния устройства.

- Питание включено: зеленый
- Обычный режим ожидания: выкл
- Ожидание зарядки iPod: красный (☞ стр. 45)
- Режим ожидания с функцией оповещения: оранжевый (☞ стр. 55)

3 Дисплей

Здесь показывается различная информация.

4 Датчик пульта ДУ

Используется для приема сигналов от пульта дистанционного управления. (☞ стр. 6)

5 Кнопка открытия/закрытия лотка для диска (⏏)

Используется для открывания/закрывания лотка для дисков.

6 Кнопка воспроизведения/паузы (▶/⏸)

7 Кнопка остановки (■) (только для континентальной модели) Кнопка диапазона/остановки (■) (только для модели RCD-M40DAB)

8 Порт USB

Используется для подключения iPod или запоминающего устройства USB. (☞ стр. 20)

9 Лоток для диска

Используется для компакт-дисков.

10 Штекер наушников (PHONES)

При подключении наушников к этому разъему звук перестанет выводиться через акустическую систему.

ПРИМЕЧАНИЕ

Чтобы предотвратить ухудшение слуха, не следует слишком сильно увеличивать уровень громкости при использовании наушников.

11 Кнопка SOURCE

Используются для выбора источника входного сигнала.

12 Ручка VOLUME

Используется для регулировки уровня громкости.

13 Кнопки ускоренного перехода назад/ускоренного перехода вперед Кнопки предустановленных станций/настройки (◀◀/—, +/▶▶)



Дисплей

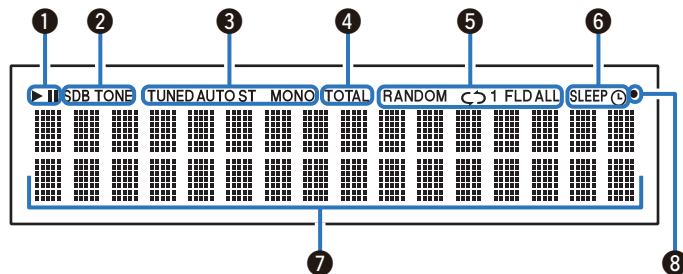

1 Индикаторы режима воспроизведения

▶: Во время воспроизведения

⏸: Во время паузы

2 Индикаторы тональности

SDB: горит, когда для функции поэтапного усиления звучания низких частот выбрана настройка "ON".

TONE: горит во время регулировки тональности (BASS/TREBLE).

3 Индикаторы режима приема тюнера

4 Индикатор TOTAL

Горит при отображении общего количества дорожек и общего времени CD.

5 Индикатор режима воспроизведения

6 Индикатор работы таймера

7 Отображение информации

Здесь отображается различная информация.

8 Индикатор приема сигнала пульта дистанционного управления

Загорается при приеме сигнала от пульта дистанционного управления.



Задняя панель

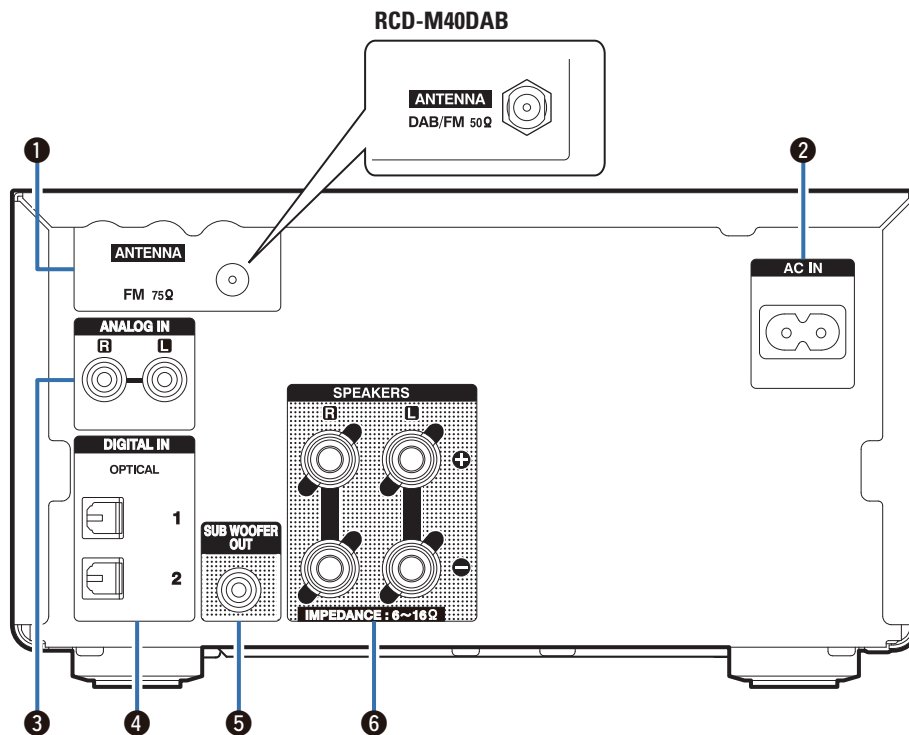

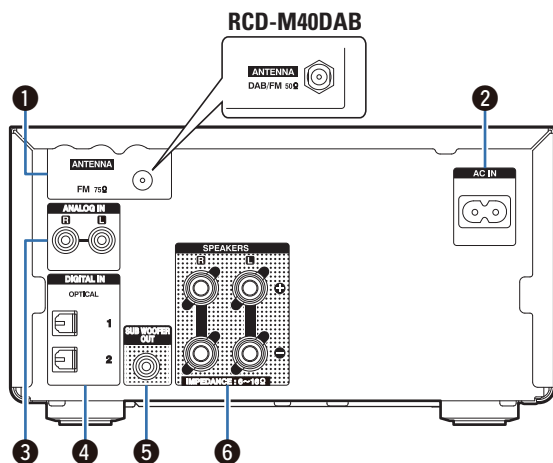

- 1 Гнездо FM-антенны (ANTENNA)** (только для континентальной модели)
Гнездо DAB/FM-антенны (ANTENNA) (только для RCD-M40DAB)
Используется для подключения FM-антенн и DAB/FM-антенн. (👉 [стр. 22](#))
- 2 Вход AC (AC IN)**
Используется для подключения идущего в комплекте шнура питания. (👉 [стр. 24](#))
- 3 Аналоговые аудиоразъемы (ANALOG IN)**
Используются для подключения устройств, оборудованных аналоговыми аудиоразъемами. (👉 [стр. 19](#))
- 4 Цифровой аудиоразъем (DIGITAL IN)**
Используются для подключения устройств, оборудованных цифровыми аудиоразъемами. (👉 [стр. 19](#))
- 5 Разъем для подключения сабвуфера (SUBWOOFER OUT)**
Используется для подключения сабвуфера со встроенным усилителем. (👉 [стр. 18](#))
- 6 Клеммы динамиков (SPEAKERS)**
Используются для подключения динамиков. (👉 [стр. 17](#))



Пульт дистанционного управления

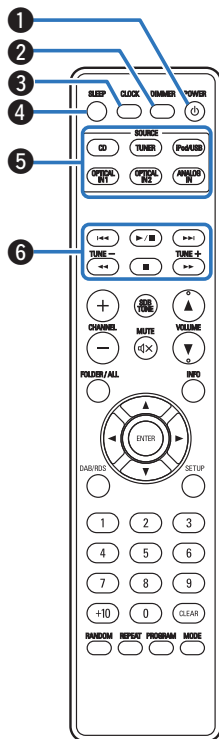

1 Кнопка POWER (⏻)

Используется для включения питания/перехода в режим ожидания. (👉 стр. 26)

2 Кнопка DIMMER

Регулирует яркость дисплея данного устройства. (👉 стр. 52)

3 Кнопка CLOCK

Выводит на устройстве текущее время. (👉 стр. 51)

4 Кнопка SLEEP

Используется для установки таймера сна. (👉 стр. 51)

5 Кнопки выбора источника входного сигнала

Используются для выбора источника входного сигнала. (👉 стр. 26)

6 Системные кнопки

Используются для выполнения операций воспроизведения.

- Кнопки ускоренного перехода назад / ускоренного перехода вперед (⏮, ⏭)
- Кнопка воспроизведения/паузы (▶/⏸)
- Кнопки перемотки назад / перемотки вперед (◀, ▶)
- Кнопка остановки (■)

Кнопки настройки (TUNE +, -)

Используются для управления тюнером. (👉 стр. 32)



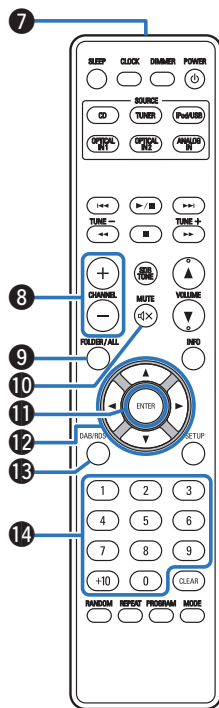

7 Передатчик сигнала

Используется для передачи сигналов от пульта дистанционного управления. (☞ стр. 6)

8 Кнопки CHANNEL (+, -)

Используются для переключения между каналами PRESET.

9 Кнопка FOLDER/ALL

Используется для переключения диапазона воспроизведения на устройстве USB или CD с данными.

10 Кнопка MUTE (⊘)

Заглушает выходной аудиосигнал. (☞ стр. 27)

11 Кнопка ENTER

Определяет выбор.

12 Кнопки курсора (Δ∇◀▶)

Используются для выбора пунктов.

13 Кнопка DAB/RDS

Используется для настройки DAB/RDS.

14 Кнопки с цифрами (0 - 9, +10)

Используются для ввода букв или цифр на устройстве.

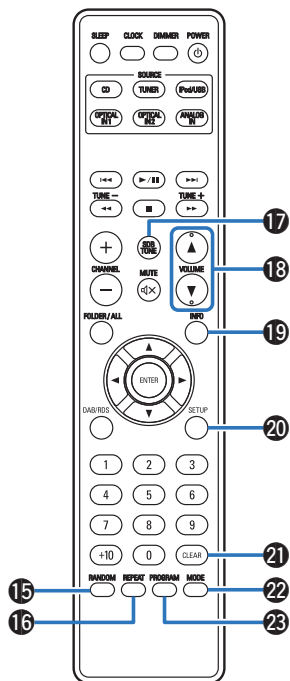

**15 Кнопка RANDOM**

Используется для переключения на режим случайного воспроизведения.

16 Кнопка REPEAT

Используется для переключения на режим повторного воспроизведения.

17 Кнопка SDB/TONE

Регулировка тональности.

18 Кнопки VOLUME (▲▼)

Используются для регулировки уровня громкости.

19 Кнопка информации (INFO)

Используется для переключения информации, отображаемой на экране воспроизведения, например прошедшего времени, названия альбома и названия композиции.

20 Кнопка SETUP

Меню настройки отображается на дисплее.

21 Кнопка CLEAR

Отменяет настройки.

22 Кнопка MODE

Используется для переключения режима работы устройства iPod.

23 Кнопка PROGRAM

Используется для задания программы воспроизведения.



■ Содержание

Подключение колонок	17
Подключение аналогового устройства	19
Подключение цифрового устройства	19
Подключение iPod или устройства памяти USB через USB-порт	20
Подключение DAB/FM-антенны	22
Подключение кабеля питания	24

ПРИМЕЧАНИЕ

- Не включайте устройство в розетку, пока не будут подсоединены все компоненты.
- Не объединяйте в один жгут шнур питания и соединительные кабели. Это может привести к образованию помех.

■ Кабели, используемые для подключения

К подключаемым устройствам используйте предназначенные им кабели.

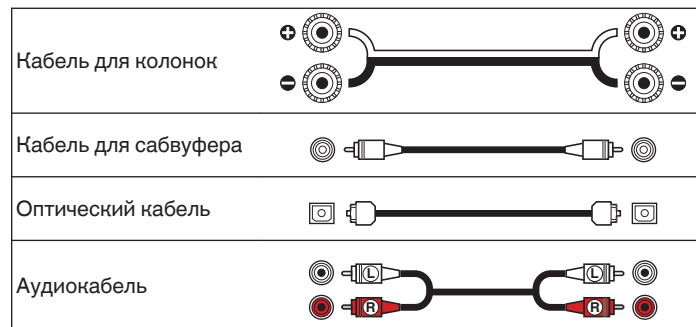

Подключение колонок

В данном разделе описывается подключение данного устройства к колонкам в помещении.

Подключение объясняется на примерах.

ПРИМЕЧАНИЕ

- Перед подключением акустической системы, отключите шнур питания устройства из розетки. Выключите сабвуфер.
- Выполняйте подсоединение таким образом, чтобы центральные проводники кабеля акустической системы не выступали из клеммы громкоговорителя. Возможно срабатывание схемы защиты при соприкосновении центральных проводников с задней панелью или при соприкосновении проводов + и - друг с другом. ("Схема защиты" (☞ стр. 77))
- Запрещается прикасаться к клеммам акустической системы при включенном сетевом шнуре. Это может привести к поражению электрическим током.
- Используйте динамики с импедансом 6–16 Ом.

Подключение кабелей к акустической системе

Внимательно проверьте левый (L) и правый (R) каналы и полярность (+ и –) на динамиках, подключаемых к данному устройству, и подключите каналы в соответствии с указанной маркировкой.

- 1** Срежьте около 10 мм изоляционной обмотки с кабеля динамика, а затем крепко скрутите сердечник провода.



- 2** Поверните клемму динамика против часовой стрелки, чтобы ослабить ее.

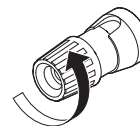

- 3** Вставьте провод акустического кабеля до упора в клемму динамика.

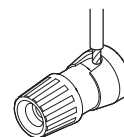

- 4** Поверните клемму динамика по часовой стрелке, чтобы затянуть ее.

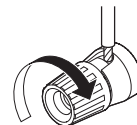

Подключение сабвуфера

Чтобы подключить сабвуфер, воспользуйтесь кабелем для сабвуфера.

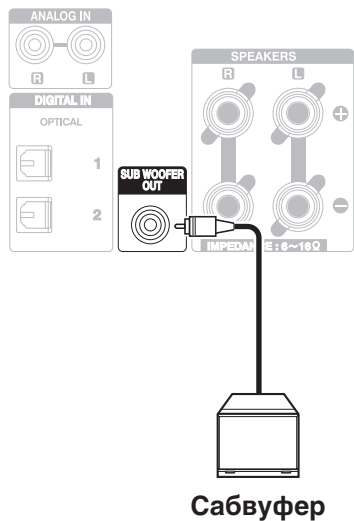

Подсоединение акустической системы

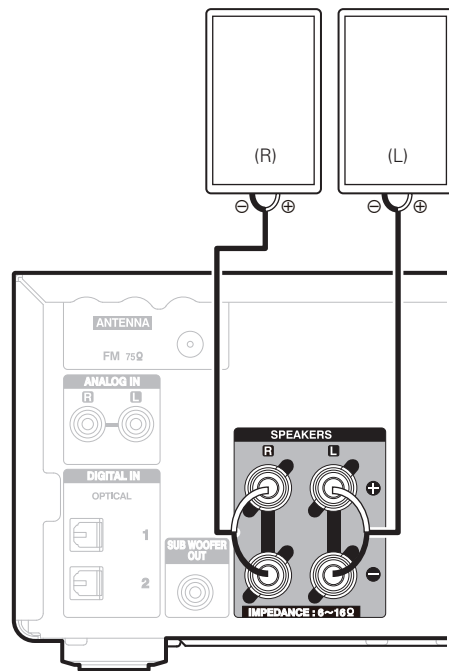

Подключение аналогового устройства

Данное устройство можно подключать к различным устройствам, оснащенным аналоговым аудиовыходом.

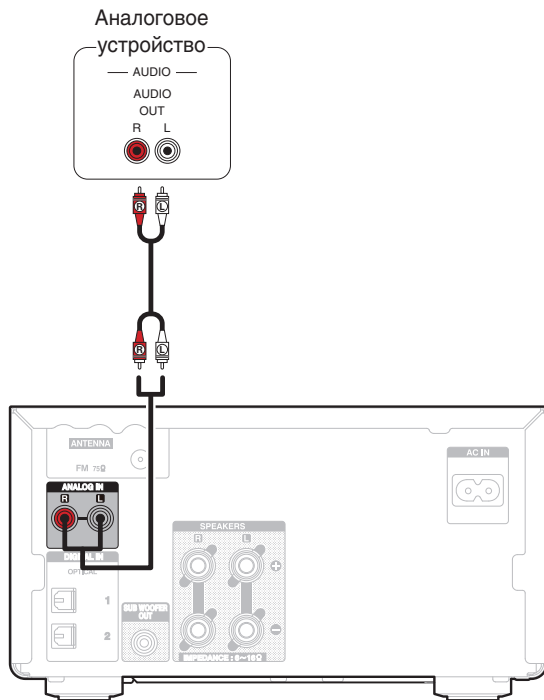

Передняя панель

Дисплей

Задняя панель

19

Пульт ДУ

Предметный указатель



Подключение цифрового устройства

Данное устройство можно подключать к устройствам, оснащенным выходом цифрового звука (телевизору, цифровой аппаратуре и др.).

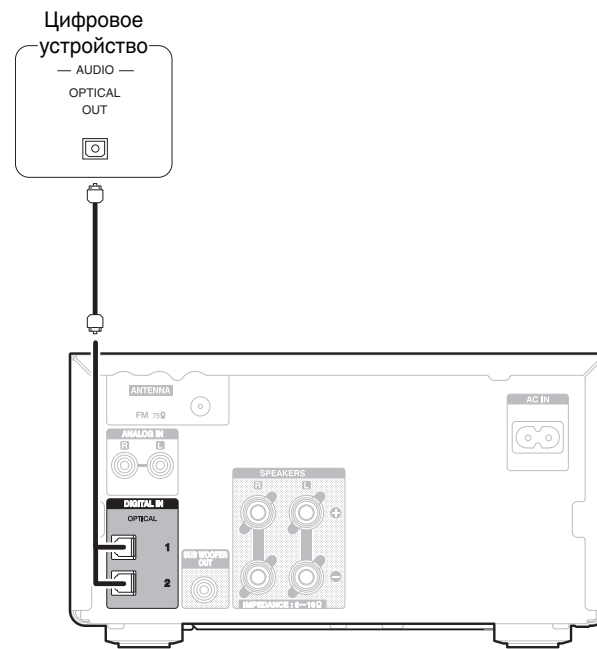

Пульт ДУ

Подключение iPod или устройства памяти USB через USB-порт

- Для подключения iPod/iPhone к данному устройству воспользуйтесь кабелем USB-адаптера, поставляемым в комплекте с iPod/iPhone.
- Инструкции по эксплуатации см. в разделе “Воспроизведение с iPod” (🔍 стр. 42) или в разделе “Воспроизведение файлов с запоминающих устройств USB” (🔍 стр. 47).

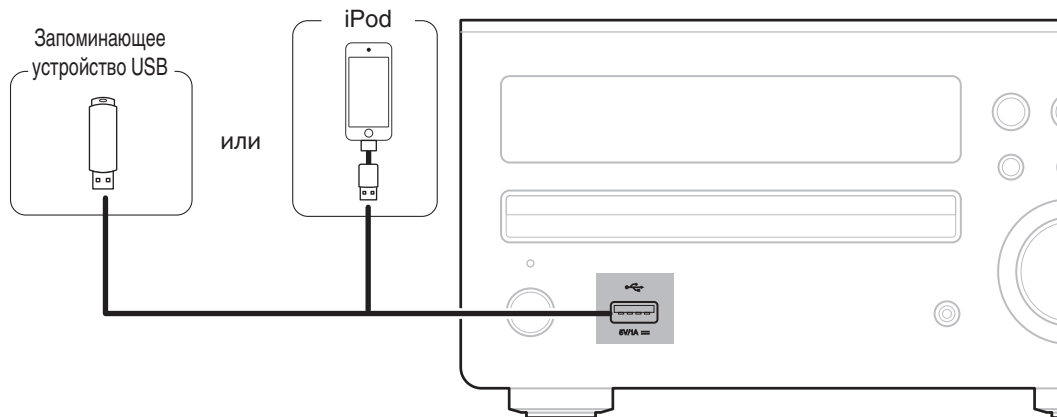

- Компания Denon не гарантирует, что все запоминающие устройства USB будут работать или получать электропитание. При использовании портативного жесткого диска с USB-соединением, который поставлялся в комплекте с блоком питания, используйте блок питания из комплекта.

ПРИМЕЧАНИЕ

- Запоминающие устройства USB не будут работать через USB концентратор (хаб).
- Данное устройство не поддерживает подключение к компьютеру с помощью кабеля USB через USB порт на устройстве.
- Запрещается пользоваться кабельными удлинителями при подсоединении запоминающих устройств USB. Это может привести к созданию радиопомех для другой аппаратуры.



■ Поддерживаемые модели iPod/iPhone

• iPod classic



iPod classic
80GB



iPod classic
160GB (2007)



iPod classic
160GB (2009)

• iPod nano



iPod nano
3rd generation
(video)
4GB 8GB



iPod nano
4th generation (video)
8GB 16GB



iPod nano
5th generation (video camera)
8GB 16GB



iPod nano
6th generation
8GB 16GB



iPod nano
7th generation
16GB

• iPod touch



iPod touch
4th generation
8GB 16GB 32GB 64GB



iPod touch
5th generation
16GB 32GB 64GB

• iPhone



iPhone 3GS
8GB 16GB 32GB



iPhone 4
8GB 16GB 32GB



iPhone 4S
16GB 32GB 64GB



iPhone 5
iPhone 5c iPhone 5s
16GB 32GB 64GB



iPhone 6
16GB 64GB 128GB



iPhone 6 Plus
16GB 64GB 128GB



Подключение DAB/FM-антенны

После подключения антенны и приема сигнала радиовещания закрепите антенну клейкой лентой в положении, которое обеспечивает минимальный уровень шумов. “Прослушивание DAB/FM-радиопередач” (👉 стр. 32)

Комнатная антенна FM
(входит в комплект)

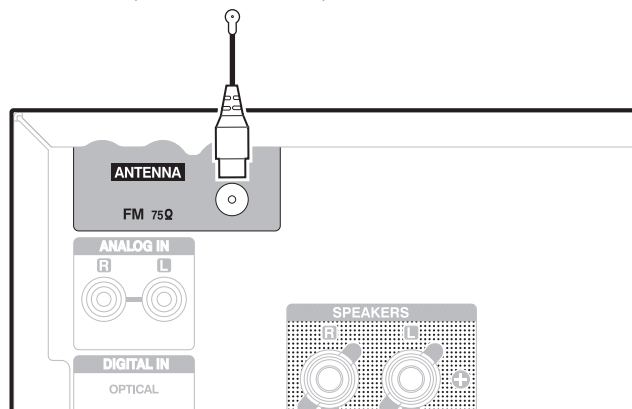

(только для континентальной модели)

Комнатная DAB/FM-антенна
(Входит в комплект)

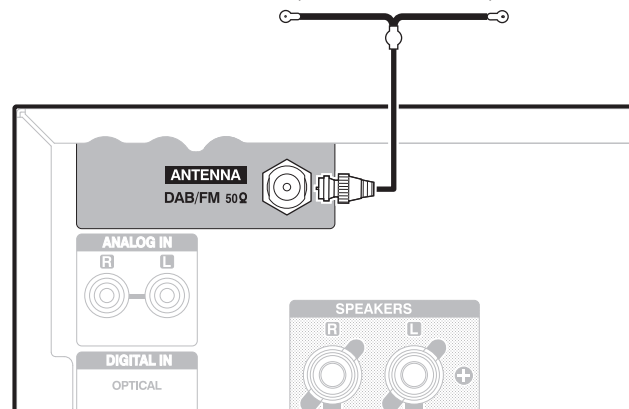

(только для RCD-M40DAB)

ПРИМЕЧАНИЕ

- Для получения наилучших результатов с использованием входящей в комплект комнатной антенны ориентируйте антенну вдоль стены так, чтобы она была растянута в горизонтальной плоскости и параллельно полу (но над полом), а затем прикрепите две концевые лапки к стене. Антенна данного типа является направленной, и лучшие результаты будут получены, когда антенна должным образом ориентирована на передатчик.
- Например, если передающая башня находится на севере, два конца антенны (с лапками) следует растянуть с запада на восток.
- Не подсоединяйте две FM-антенны одновременно.
- При невозможности приема качественного вещательного сигнала рекомендуется установка выносной антенны. Подробности можно выяснить в розничном магазине, где было приобретено устройство.



Подключение кабеля питания

После подключения всех компонентов, включите устройство в розетку.

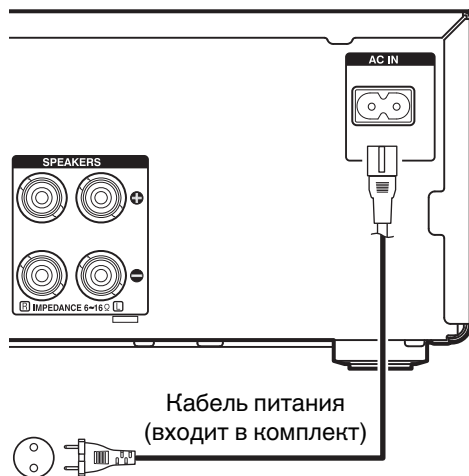

К бытовой розетке
(переменный ток 230 В, 50/60 Гц)

(только для континентальной модели)



К бытовой розетке
(переменный ток 230 В, 50/60 Гц)

(только для RCD-M40DAB)

■ Содержание

Базовая эксплуатация

Включение питания	26
Выбор источника входного сигнала	26
Регулировка уровня громкости	27
Временное отключение звука	27

Воспроизведение устройства

Воспроизведение компакт-дисков	28
Воспроизведение дисков DATA CD	30
Прослушивание DAB/FM-радиопередач	32
Воспроизведение с iPod	42
Воспроизведение с запоминающего устройства USB	46
Прослушивание цифрового входа	48
Прослушивание аналогового входа	48

Другие функции

Удобные функции	49
-----------------	----



Основные операции

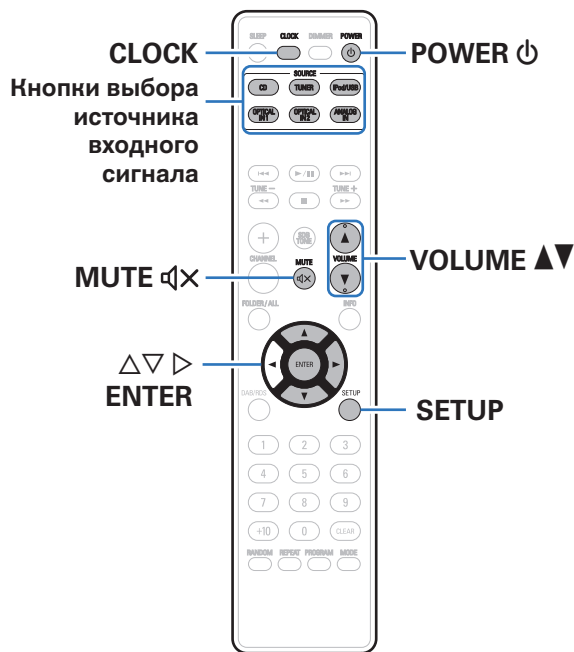

Включение питания

- 1 Нажмите кнопку **POWER** ⏻, чтобы включить устройство.



- Вы также можете переключить питание в режим ожидания, нажав кнопку ⏻ на основном блоке.

Выбор источника входного сигнала

- 1 Для начала воспроизведения нажмите кнопку **выбора источника входного сигнала**.

Нужный источник входного сигнала можно выбрать непосредственно.



- Вы также можете выбрать источник входного сигнала, нажав **SOURCE** на основном блоке.
- Нажмите кнопку **TUNER** еще раз, когда в качестве источника выбран тюнер, чтобы выполнить переключение диапазона (FM-DAB). (только для RCD-M40DAB)



Регулировка уровня громкости

1 Используйте кнопку VOLUME ▲▼ для регулировки уровня громкости.

Отображается уровень громкости.



- Громкость также можно настроить, повернув регулятор VOLUME на основном блоке.

Временное отключение звука

1 Нажмите кнопку MUTE ⏏.

Отображается индикация "MUTE ON".



- Для отмены нажмите кнопку MUTE ⏏ еще раз. Кроме того, отключение звука можно отменить, повернув регулятор общего уровня громкости.



Воспроизведение компакт-дисков

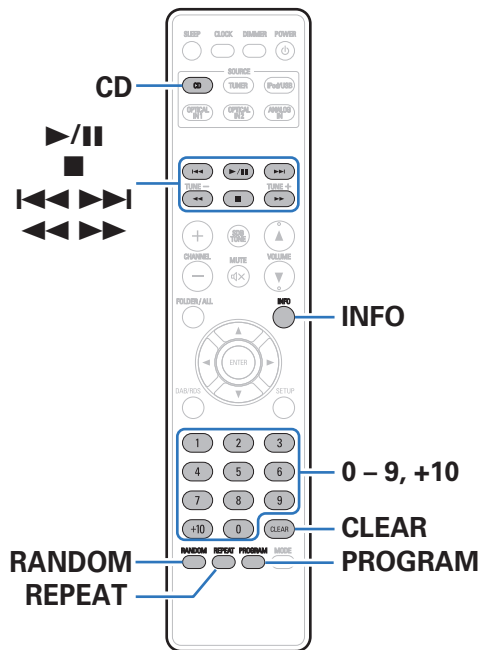

Воспроизведение компакт-дисков

1 Нажмите кнопку CD, чтобы выбрать источник входного сигнала “DISC”.

2 Вставьте диск. (👉 стр. 73)

Начнется воспроизведение.

- Нажмите ▲ на основном блоке, чтобы открыть/закрыть лоток для дисков.

ПРИМЕЧАНИЕ

- Не помещайте на лоток привода диска никакие посторонние предметы — Это может привести к повреждению.
- Не толкайте лоток привода диска при выключенном проигрывателе — Это может привести к повреждению.



Кнопки управления	Функции
	Воспроизведение / пауза
	Остановка
	Воспроизвести предыдущую дорожку / воспроизвести следующую дорожку
	(Нажать и удерживать) Перемотка назад/перемотка вперед
0 – 9, +10	Выбор дорожки
RANDOM	Воспроизведение в случайном порядке <ul style="list-style-type: none"> Можно задать во время остановки.
REPEAT	Повторное воспроизведение <ul style="list-style-type: none"> Переключение между режимами повторения одной дорожки и всех дорожек.
INFO	Включение отображения прошедшего времени.

Воспроизведение треков в заданном порядке (запрограммированное воспроизведение)

- 1 В режиме остановленного воспроизведения нажмите PROGRAM.**
Отображается индикация “PGM”.
- 2 С помощью кнопок 0 – 9, +10 выберите треки.**
[Пример]
Для программирования воспроизведения дорожек 3, 12, 7 в таком порядке: Нажмите PROGRAM, 3, +10, 2, 7.

3 Нажмите кнопку .



- Программа воспроизведения удалится, когда будет открыт лоток для диска или будет выключено питание.
- В режиме остановленного воспроизведения нажмите CLEAR, стирается запрограммированный последний трек.
Нажмите , чтобы выбрать удаляемый трек.
- В режиме остановленного воспроизведения нажмите PROGRAM, стираются все запрограммированные треки.
- Можно запрограммировать воспроизведение до 25 треков.
- В случае нажатия RANDOM во время воспроизведения по программе запрограммированные дорожки будут воспроизводиться в случайном порядке.
- В случае нажатия REPEAT во время воспроизведения по программе будет осуществляться повторное воспроизведение дорожек в запрограммированном порядке.



Воспроизведение дисков DATA CD

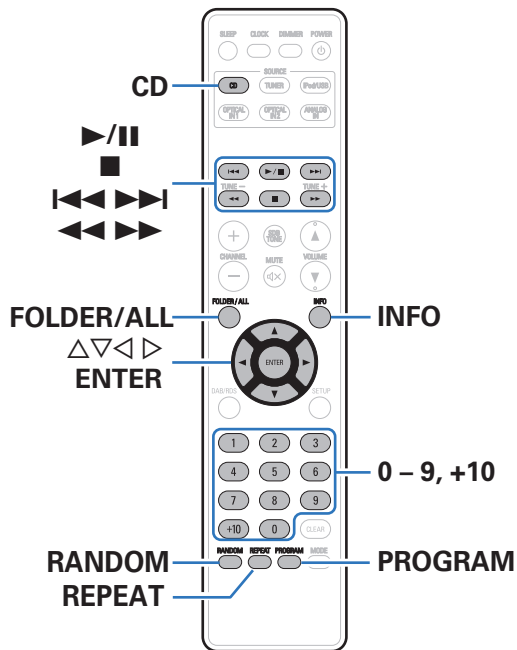

- В данном разделе будет описано, как воспроизводить файлы MP3 и WMA, записанные на диски CD-R или CD-RW.
- В Интернете имеется множество сайтов, с которых можно скачать музыкальные файлы в форматах MP3 или WMA (Windows Media® Audio). Музыка (файлы), скачанную с таких сайтов, можно записывать на диски CD-R или CR-RW и воспроизводить на этом проигрывателе.

“Windows Media” и “Windows” являются товарными знаками и зарегистрированными товарными знаками “Microsoft Corporation” в Соединенных Штатах Америки и других странах.



Воспроизведение файлов

- 1 Нажмите кнопку **CD**, чтобы выбрать источник входного сигнала “**DISC**”.
- 2 Загрузите в лоток для дисков диск **CD-R** или **CD-RW**, содержащий музыкальные файлы формата **MP3** или **WMA**. (🔗 стр. 73)
Начнется воспроизведение.

Кнопки управления	Функции
	Воспроизведение / пауза
	Остановка
	Воспроизвести предыдущую дорожку / воспроизвести следующую дорожку
	(Нажать и удерживать) Перемотка назад/перемотка вперед
	Выбор папки
	Выбор файла
0 – 9, +10	Выбор дорожки
FOLDER/ALL	Переключение режима воспроизведения <ul style="list-style-type: none"> • Переключение между воспроизведением всех файлов выбранной папки или всех дорожек на диске.
RANDOM	Воспроизведение в случайном порядке <ul style="list-style-type: none"> • Можно задать во время остановки.
REPEAT	Повторное воспроизведение <ul style="list-style-type: none"> • Переключение между режимами повторения одной дорожки и всех дорожек.
INFO	Переключение для отображения имени файла, названия композиции/имени исполнителя и названия композиции/названия альбома.
ENTER	Переход к выбранному пункту

■ Файлы, которые можно воспроизвести

См. “Воспроизведение дисков DATA CD” (🔗 стр. 71).



Прослушивание DAB/FM-радиопередач

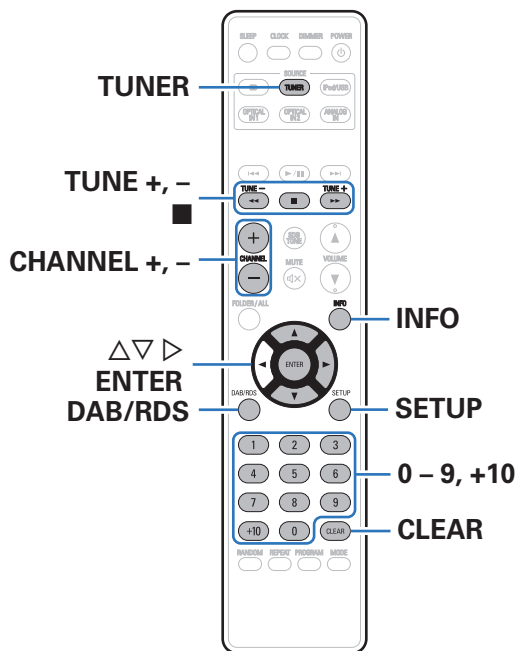

Для ознакомления с информацией о порядке подключения антенны см. “Подключение DAB/FM-антенны” (☞ стр. 22).

Прослушивание DAB/FM-радиопередач

1 Нажмите TUNER, чтобы выбрать полосу приема.

DAB: При прослушивании DAB-радиопередачи.
*Только для RCD-M40DAB

FM AUTO: При прослушивании FM-радиопередачи.

FM MONO:

Если уровень сигнала слабый и стабильный прием сигнала стерео невозможен, выберите “FM MONO” для приема сигнала монофонического звука.

- При выборе “FM AUTO”: отображается индикация “AUTO”.
- Когда выбран режим диапазона приема “FM AUTO”, при настройке на стереопередачу загорается индикатор “ST”.

2 Нажмите кнопку TUNE + или TUNE -, чтобы выбрать понравившуюся радиостанцию.

При приеме какой-либо станции будет появляться индикация “TUNED”.

- При выборе “FM AUTO”: автоматический поиск доступных радиостанций и автоматическая настройка.
- При выборе “FM MONO”: нажимайте кнопку для перехода к следующей частоте.



Автоматическая предварительная настройка FM-станций (Auto Preset)

На данном устройстве могут быть предварительно настроены не более 40 станций FM-радиопередачи.

- 1** Нажмите кнопку **SETUP** во время приема FM-радиопередачи.
- 2** С помощью кнопок Δ / ∇ выберите “**TUNER SETUP**”, затем нажмите кнопку **ENTER**.
- 3** С помощью кнопок Δ / ∇ выберите “**FM AUTO PRESET**”, затем нажмите кнопку **ENTER**.
- 4** Когда начнет мигать индикация “**PRESS ENTER**”, нажмите кнопку **ENTER**.
Будет автоматически выполнена предварительная настройка на радиостанции.



- Чтобы остановить автоматическую настройку, нажмите кнопку \blacksquare .
- Предварительная настройка невозможно для станций радиовещания со слабым сигналом. Предварительную настройку таких станций нужно осуществлять вручную.

ПРИМЕЧАНИЕ

При выполнении автоматической предварительной настройки на FM-станции канал, который в данный момент зарегистрирован в качестве предустановленной FM-станции, удаляется, и новая предустановленная станция FM-радиопередачи регистрируется под тем же номером, под которым был зарегистрирован удаленный канал.

■ Присвоение имен станций предустановленным каналам

Можно вводить имена, содержащие не более 8 символов.

- 1** Настройтесь на предустановленный канал, которому требуется присвоить имя.
- 2** Нажмите кнопку **ENTER** два раза.
Произойдет переключение отображения на индикацию ввода имени станции.
- 3** Введите имя станции.
Можно вводить имена, содержащие не более 8 символов.

Δ / ∇ :	Выбор символа.
\triangleleft / \triangleright :	Перемещение курсора вправо.
CLEAR :	Удаление символа, выбранного в данный момент.

- Доступные для ввода символы.
[A ~ Z, 0 ~ 9, ^' () z + , - . / = (пробел)]

4 Нажмите кнопку **ENTER**.

Введенные вами символы будут сохранены.

- Чтобы присвоить имена другим станциям, повторяйте шаги 1–4.



Ручная предварительная настройка FM-станций

- 1 Настройтесь на станцию, которую требуется сохранить в качестве предустановленной.**
- 2 Нажмите кнопку ENTER.**
Начнет мигать индикация наименьшего номера “P--” для не зарегистрированной предустановленной станции.
- 3 Используя кнопки 0–9, +10 или CHANNEL –, +, выберите номер для предустановленной станции, затем нажмите кнопку ENTER.**
Частота и режим приема будут сохранены, и произойдет переключение отображения на индикацию ввода имени станции.

ПРИМЕЧАНИЕ

- При выборе номера зарегистрированной предустановленной станции отображается индикация “***”. Чтобы перезаписать предустановленную станцию по этому номеру, нажмите кнопку ENTER.

4 Введите имя станции.

Можно вводить имена, содержащие не более 8 символов.

Δ▽:	Выбор символа.
◀▶:	Перемещение курсора вправо.
CLEAR:	Удаление символа, выбранного в данный момент.

- Доступные для ввода символы.
[A ~ Z, 0 ~ 9, ^ ' () z + , - . / = (пробел)]

Прослушивание предустановленных станций

- 1 Используя кнопки 0–9, +10 или CHANNEL –, +, выберите номер предустановленной станции.**



Настройка предустановленных каналов и изменение частоты приема на основном блоке

Кнопки **I◀◀/-, +/▶▶I** на основном блоке могут использоваться как для переключения предустановленного канала, так и для настройки. Прежде чем использовать эти кнопки, переключите основной блок в “PRESET MODE” или в “TUNING MODE”, выполнив представленную ниже процедуру.

- 1** Нажмите кнопку **SETUP**.
- 2** С помощью кнопок **Δ∇** выберите “**TUNER SETUP**”, затем нажмите кнопку **ENTER**.
- 3** С помощью кнопок **Δ∇** выберите “**MODE SELECT**”, затем нажмите кнопку **ENTER**.
- 4** С помощью кнопок **Δ∇** выберите “**PRESET MODE**” или “**TUNING MODE**”, затем нажмите кнопку **ENTER**.

PRESET MODE:

Нажимайте кнопки **I◀◀/-, +/▶▶I** на основном блоке для переключения предустановленных каналов.

- Эту же операцию можно выполнять, используя кнопки **CHANNEL -**, **+** на пульте дистанционного управления.

TUNING MODE:

Нажимайте кнопки **I◀◀/-, +/▶▶I** на основном блоке для изменения частоты приема.

- Эту же операцию можно выполнять, используя кнопки **TUNE -**, **+** на пульте дистанционного управления.

Поиск RDS

RDS — это радиовещательный сервис, который позволяет радиостанции передавать дополнительную информацию вместе с обычным сигналом радиовещательной программы.

Данный режим предназначен для настройки на FM радиостанции, предоставляющие сервис RDS.

Следует иметь в виду, что режим RDS работает только при приеме станций, поддерживающих передачу RDS.

- 1** Нажмите кнопку **TUNER**, чтобы выбрать “**FM**”.
- 2** Нажмите кнопку **DAB/RDS**.
- 3** С помощью кнопок **Δ∇** выберите “**RDS SEARCH**”, затем нажмите кнопку **ENTER**.
- 4** Нажмите кнопку **◀▷**.

Автоматически начнется поиск RDS-программ.

- Если станции RDS не найдены, появится сообщение “**NO STATION**”.



■ Просмотр информации во время приема

Нажмите кнопку INFO во время приема RDS-программы для отображения информации о текущей передаче.

Freq.	Частота
PS	Служебное имя программы
PTY	Тип программы
CT	Время по часам
RT	Радиотекст

Поиск PTY

Данный режим предназначен для поиска радиостанций RDS, передающих программу заданного типа (PTY).

PTY идентифицирует тип программы RDS.

Типы программ и индикация дисплея приведены ниже:

NEWS	Новости	WEATHER	Погода
AFFAIRS	Хроника	FINANCE	Финансы
INFO	Информация	CHILDREN	Детские
SPORT	Спорт	SOCIAL	Общественные
EDUCATE	Образование	RELIGION	Религия
DRAMA	Театр	PHONE IN	Прямой эфир
CULTURE	Культура	TRAVEL	Путешествия
SCIENCE	Наука	LEISURE	Досуг
VARIED	Разное	JAZZ	Джаз
POP M	Поп-музыка	COUNTRY	Кантри
ROCK M	Рок-музыка	NATION M	Музыка народов мира
EASY M	Легкая музыка	OLDIES	Музыка ретро
LIGHT M	Легкая классика	FOLK M	Народная музыка
CLASSICS	Серьезная классика	DOCUMENT	Репортажи
OTHER M	Другая музыка		



Данный режим предназначен для поиска радиостанций RDS, передающих программу заданного типа (PTY). Для ознакомления с описанием типов программ см. "Тип программы (PTY)".

- 1 Нажмите кнопку TUNER, чтобы выбрать "FM".**
- 2 Нажмите кнопку DAB/RDS.**
- 3 С помощью кнопок $\Delta\nabla$ выберите "PTY SEARCH", затем нажмите кнопку ENTER.**
- 4 С помощью кнопок $\Delta\nabla$ выберите требуемый тип программ.**
- 5 Нажмите кнопку $\triangleleft\rangle$.**

Автоматически начинается поиск PTY-программ.

- Если программы выбранного типа не найдены, появится сообщение "NO STATION".

Поиск TP

Режим TP идентифицирует программы, которые передают дорожные сообщения.

Это позволяет Вам с легкостью выяснить последние данные о дорожной обстановке в зоне Вашего пребывания, прежде чем выйти из дома.

Данный режим предназначен для поиска радиостанций RDS, передающих дорожную программу (радиостанций TP).

- 1 Нажмите кнопку TUNER, чтобы выбрать "FM".**
- 2 Нажмите кнопку DAB/RDS.**
- 3 С помощью кнопок $\Delta\nabla$ выберите "TP SEARCH", затем нажмите кнопку ENTER.**
- 4 Нажмите кнопку $\triangleleft\rangle$.**

Автоматически начинается поиск TP-программ.

- При отсутствии станций, передающих информацию о ситуации на дорогах, отображается индикация "NO STATION".



Радиотекст

RT позволяет станциям RDS отправлять текстовые сообщения, которые появляются на дисплее.



- Если режим RT включен, а станция RDS не поддерживает функцию RT, на дисплее появится индикация “NO RT”.
- Операции, описанные под заголовком “RDS SEARCH”, неосуществимы в регионах, где отсутствует RDS-вещание.
- Режим RT не может быть выбран для FM-станций, не предлагающих RDS-радиопередачи.

СТ (автоматическая коррекция хода встроенных часов по сигналам точного времени)

Эта функция предназначена для корректировки времени на часах данного устройства.

1 Во время приема сигнала СТ нажмите кнопку SETUP.

Появится индикация “AUTO Adj mm:ss”.

2 Нажмите кнопку ENTER для настройки.

Появится индикация “RDS mm:ss”.

- Время на внутренних часах устройства будет обновлено в соответствии с временем “СТ”, отображаемым в данный момент.

ПРИМЕЧАНИЕ

- Не нажимайте никакие кнопки во время обновления времени. При нажатии кнопки прием сигнала СТ невозможен, и время не обновляется.



Прослушивание DAB/DAB+ (только для RCD-M40DAB)

❑ Сведения о DAB (цифровом радиовещании)

- Поскольку вещание DAB осуществляется в цифровом формате, вещание DAB может обеспечивать кристально чистое аудио и стабильный прием даже на мобильных объектах. DAB – это радиовещание нового поколения, которое может обеспечивать предоставление услуг передачи данных и вспомогательных мультимедийных услуг.
- DAB предусматривает предоставление нескольких услуг, называемых компонентами услуги, в одном наборе.
- Каждый компонент содержит собственные программы: новости, музыку, спорт и многое другое.
- Каждый набор и каждый компонент услуги имеет свою метку, и по этой метке пользователи могут распознавать текущую радиостанцию и содержание услуг.
- Главный компонент услуги передается в качестве основного, а другие компоненты – в качестве дополнительных.
- Также передается большой объем текстовой информации с помощью динамических меток: название композиции, композитор и др.

❑ Сведения о DAB+

- Основным различием между DAB и DAB+ является тип используемого аудиокодека.
DAB: MPEG2
DAB+: MAEG4 (AAC)
- Данное устройство может принимать радиопередачи в форматах DAB и DAB+.

■ Настройка на станции DAB

1 Нажмите кнопку TUNER, чтобы выбрать “DAB”.

- При первом выполнении операции DAB после покупки автоматически выполняется поиск.

2 Нажимайте кнопку TUNE +, –, чтобы выбрать требуемую радиостанцию.

- Радиостанции отображаются в том порядке, в котором они были найдены.

ПРИМЕЧАНИЕ

DAB-станции могут сохраняться в памяти предустановленных станций и воспроизводиться точно так же, как FM-станции.

- “Ручная предварительная настройка FM-станций” (☞ стр. 34)
- “Прослушивание предустановленных станций” (☞ стр. 34)
- Могут быть предварительно настроены не более 30 радиостанций DAB.



■ Автоматический поиск радиостанций

Предварительно подключите антенну.

- 1 Нажмите кнопку **SETUP** во время приема DAB-радиопередачи.
- 2 С помощью кнопок Δ / ∇ выберите “TUNER SETUP”, затем нажмите кнопку **ENTER**.
- 3 С помощью кнопок Δ / ∇ выберите “DAB AUTO SCAN”, затем нажмите кнопку **ENTER**.
- 4 Нажмите кнопку **ENTER**.

Данное устройство выполнит поиск доступных для приема станций DAB.

■ Переключение информации о приеме для настроенной в данный момент станции DAB

- 1 Нажмите кнопку **INFO** во время приема DAB-радиопередачи.

Сегмент динамической метки:	Бегущая строка с текстовыми данными, включенными в передачу.
Имя станции:	Отображение имени обслуживающей станции.
Тип программы:	Отображение категории настроенной радиостанции.
Имя набора:	Отображение имени набора.
Частота:	Отображение частоты.
Качество сигнала:	<p>Отображение уровня принимаемого сигнала (0–8).</p> <ul style="list-style-type: none"> • Если уровень принимаемого сигнала составляет 5 или более, программа может приниматься без помех.
Информация об аудио:	Отображение режима настроенной в данный момент радиостанции и ее битрейта.



■ Выбор настроек DAB

- 1 Нажмите кнопку DAB/RDS во время приема DAB-радиопередачи.
- 2 С помощью кнопок Δ / ∇ выберите требуемый “параметр”, затем нажмите кнопку ENTER.

TUNING AID:	<p>Отображение уровня принимаемого сигнала настроенной в данный момент частоты. Используйте этот параметр, если вам не удается принять сигнал любимой станции.</p> <ol style="list-style-type: none"> 1 С помощью кнопок \triangleleft и \triangleright выберите частоту для настройки. Для корректного отображения уровня принимаемого сигнала (\rightarrow) после выбора частоты может потребоваться примерно 4–5 секунд. 2 По необходимости отрегулируйте положение антенны, чтобы уровень принимаемого сигнала (\rightarrow) перешел вправо от отметки ■. 3 Нажмите кнопку ENTER, чтобы выбрать станцию и завершить настройку параметра TUNING AID.
STATION ORDER:	<p>Служебный список, создаваемый с помощью функции автоматического поиска.</p> <ul style="list-style-type: none"> • MULTIPLEX: сортировка по порядку частот • ALPHANUMERIC: сортировка по алфавиту
DRC (регулирование динамического диапазона):	Выкл / 1/2 / 1
DAB VERSION:	Отображение версии модуля DAB.

■ Инициализация DAB

При выполнении процедуры “инициализации DAB” производится сброс всех предустановленных в памяти настроек для станций и DAB.

- 1 Нажмите кнопку SETUP во время приема DAB-радиопередачи.
- 2 С помощью кнопок Δ / ∇ выберите “TUNER SETUP”, затем нажмите кнопку ENTER.
- 3 С помощью кнопок Δ / ∇ выберите “DAB INITIALIZE”, затем нажмите кнопку ENTER.
- 4 Нажмите кнопку ENTER.
 - После завершения инициализации автоматически выполняется поиск.



Воспроизведение с iPod

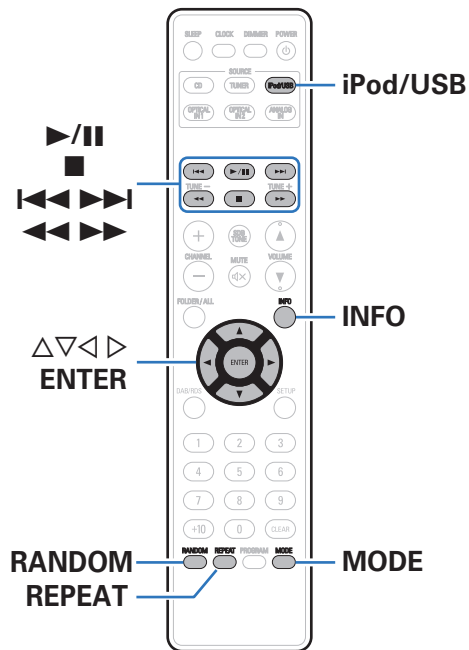

- Можно использовать кабель USB, который идет в комплекте с iPod, для подключения iPod к порту USB данного устройства и прослушивания музыки, хранящейся в iPod.
- Сведения о моделях iPod, которые могут воспроизводиться данным устройством, см. в разделе “Поддерживаемые модели iPod/iPhone” (стр. 21).



Прослушивание музыки с iPod

1 Подсоедините iPod к порту USB. (👉 стр. 20)

При подключении iPod к USB-порту, источник входного сигнала автоматически переключается на "iPod/USB".

2 Нажмите iPod/USB, чтобы переключить источник входного сигнала на "iPod/USB".

На дисплее данного устройства отображается индикация "From iPod".

3 Вы можете видеть экран iPod и непосредственно управлять iPod, воспроизводя с него музыку.



- Режимы отображения iPod включают "From iPod" и "On-Display". По умолчанию установлен режим "From iPod", в котором вы напрямую управляете устройством iPod, глядя на его экран.
- Для ознакомления с информацией о том, как перейти в режим "On-Display", в котором во время выполнения операций информация iPod отображается на данном устройстве, см. "Настройка режима работы (режим "On-Display")" (👉 стр. 44).

ПРИМЕЧАНИЕ

- В зависимости от типа iPod и версии программного обеспечения некоторые возможности могут оказаться недоступными.
- Обратите внимание, что компания Denon не несет никакой ответственности за возникновение каких-либо неполадок, связанных с данными в iPod, при совместном использовании iPod и данного устройства.



Настройка режима работы (режим “On-Display”)

В этом режиме различные списки и экраны, воспроизводимые на iPod, отображаются на его дисплее.

В этом разделе описываются шаги, необходимые для воспроизведения дорожек с iPod в режиме “On-Display”.

- 1 Нажмите кнопку **MODE**, чтобы на дисплее появилась индикация “On-Display”.
- 2 Используйте $\Delta \nabla$ для выбора файла для воспроизведения и затем нажмите **ENTER**. Начнется воспроизведение.

Режим отображения		From iPod	On-Display
Воспроизводимые файлы	Музыкальный файл	✓	✓
	Видеофайл	*	
Активные кнопки	Пульт ДУ (данного устройства)	✓	✓
	iPod	✓	

* Воспроизводится только звук.

Кнопки управления	Функции
	Воспроизведение / пауза
	Остановка
	Воспроизвести предыдущую дорожку / воспроизвести следующую дорожку
	(Нажать и удерживать) Перемотка назад/перемотка вперед
RANDOM	Воспроизведение в случайном порядке
REPEAT	Повторное воспроизведение <ul style="list-style-type: none"> • Переключение между режимами повторения одной дорожки и всех дорожек.
MODE	Переключение между режимами On-Display и From iPod.
$\Delta \nabla \triangleleft \triangleright$	Выберите пункт
ENTER	Переход к выбранному пункту
INFO	Переключение для отображения названия композиции/имени исполнителя и названия композиции/названия альбома.

ПРИМЕЧАНИЕ

- Компания Denon не несет никакой ответственности за потерю каких-либо данных, имеющихся на плеере iPod.
- В зависимости от типа iPod и версии программного обеспечения некоторые возможности могут оказаться недоступными.



Зарядка iPod/iPhone

Можно зарядить iPod/iPhone, подключив его к порту USB.

■ Зарядка в режиме ожидания

При переходе устройства в режим ожидания во время зарядки iPod/iPhone, устройство переключится на режим зарядки во время ожидания и iPod/iPhone продолжит заряжаться. При зарядке в режиме ожидания индикатор питания загорается красным.

После полной зарядки iPod/iPhone устройство автоматически прекращает подачу питания для зарядки и переходит в обычный режим ожидания, индикатор питания отключается.



Воспроизведение с запоминающего устройства USB

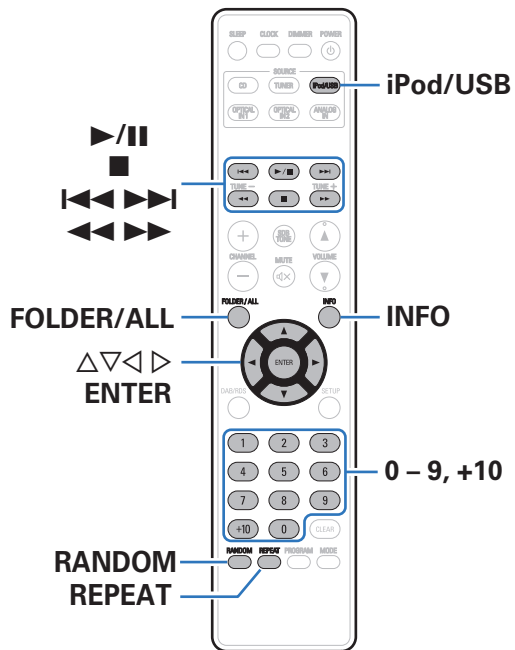

- Воспроизведение музыкальных файлов, хранящихся на устройстве памяти USB.
- На данном устройстве возможно воспроизведение только устройств памяти USB, соответствующих стандартам класса запоминающих устройств большой емкости и MTP (Media Transfer Protocol).
- Данное устройство совместимо с устройствами памяти USB формата "FAT16" или "FAT32".
- Воспроизводиться могут следующие файлы.
 - MP3
 - WMA
 - FLAC
 - WAV
 - MPEG-4 AAC



Воспроизведение файлов с запоминающих устройств USB

1 Подсоедините запоминающее устройство USB к порту USB. (☞ стр. 20)

При подключении устройства памяти USB к USB-порту, источник входного сигнала автоматически переключается на "iPod/USB".

2 Используйте $\Delta \nabla$ для выбора файла для воспроизведения и затем нажмите ENTER.

Начнется воспроизведение.

Кнопки управления	Функции
	Воспроизведение / пауза
	Остановка
	Воспроизвести предыдущую дорожку / воспроизвести следующую дорожку
	(Нажать и удерживать) Перемотка назад/перемотка вперед
RANDOM	Воспроизведение в случайном порядке <ul style="list-style-type: none"> • Можно задать во время остановки.
REPEAT	Повторное воспроизведение <ul style="list-style-type: none"> • Переключение между режимами повторения одной дорожки и всех дорожек.
$\Delta \nabla \triangleleft \triangleright$	Выберите пункт
ENTER	Переход к выбранному пункту
INFO	Переключение для отображения имени файла, названия композиции/имени исполнителя и названия композиции/названия альбома. Во время воспроизведения файла в формате WAV отображается только имя файла.

ПРИМЕЧАНИЕ

- Обратите внимание, что компания Denon не несет никакой ответственности за возникновение каких-либо неполадок, связанных с данными на запоминающем устройстве USB, при совместном использовании запоминающего устройства USB и данного устройства.

■ Файлы, которые можно воспроизвести

См. "Воспроизведение устройств памяти USB" (☞ стр. 72).



OPTICAL IN1
OPTICAL IN2



ANALOG IN

Прослушивание цифрового входа

- 1 Подготовьтесь к воспроизведению.**
Проверьте соединение, затем включите устройства.
- 2 Нажмите кнопку “OPTICAL IN1” или “OPTICAL IN2”, чтобы выбрать DIGITAL IN.**
- 3 Воспроизведите устройство, подключенное к установке.**



- На разъем DIGITAL IN устройства можно подавать только 2-канальные цифровые аудиосигналы PCM.

Прослушивание аналогового входа

- 1 Подготовьтесь к воспроизведению.**
Проверьте соединение, затем включите устройства.
- 2 Нажмите кнопку ANALOG IN, чтобы выбрать “ANALOG IN”.**
- 3 Воспроизведите устройство, подключенное к установке.**



Удобные функции

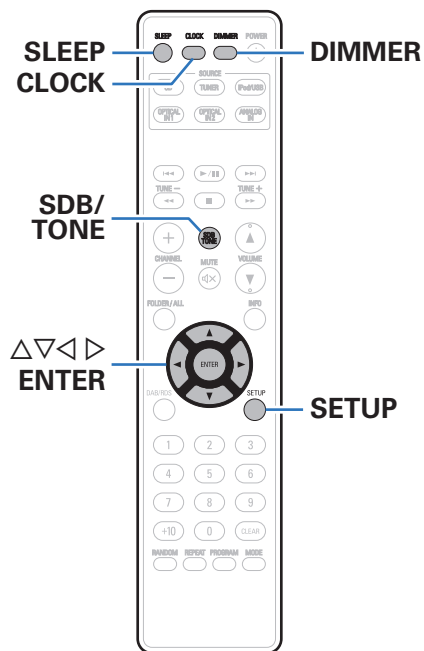

Регулировка уровня громкости	50
Режим автоматического отключения	51
Проверка текущего времени	51
Регулировка яркости дисплея	52



Регулировка тембра

- 1 Для выбора параметра тона для настройки нажмите SDB/TONE.
- 2 С помощью кнопок <|> отрегулируйте “SDB”, “BASS”, “TREBLE”, “BALANCE” или “S.DIRECT”.

SDB (поэтапное усиление звучания низких частот)

Когда для функции поэтапного усиления звучания низких частот (SDB) выбрана настройка ON (максимум +8 дБ), производится выделение звука низких частот.

ON / OFF (По умолчанию: OFF)

Bass

Настройка звучания низких частот.

-10 дБ – +10 дБ (По умолчанию: 0 дБ)

Treble

Настройка звучания высоких частот.

-10 дБ – +10 дБ (По умолчанию: 0 дБ)

Balance

С помощью <|> отрегулируйте баланс громкости между правым и левым динамиками.

S.DIRECT (прямой источник)

Настройка тона не выполняется.

ON / OFF (По умолчанию: OFF)



Режим автоматического отключения

По истечении заданного времени устройство может быть автоматически переведено в режим ожидания. Это удобно для прослушивания музыки во время засыпания.

1 Во время воспроизведения нажмите SLEEP и выберите время.

- На дисплее “SLEEP” загорится индикатор.
- Таймер сна можно установить на значение от 10 до 90 минут с интервалом шага 10 минут.

■ Для отмены автоматического отключения

Нажмите кнопку SLEEP, чтобы выбрать настройку “SLEEP OFF”. Индикатор “SLEEP” на дисплее погаснет.



- Настройка таймера сна отменяется, когда устройство переключается на режим ожидания.
- Для проверки времени, оставшегося до включения таймера автоматического отключения, нажмите кнопку SLEEP.

Проверка текущего времени

■ Проверка текущего времени при включенном питании

Нажмите кнопку CLOCK.

- При повторном нажатии экран принимает первоначальный вид.

■ Проверка текущего времени при работе устройства в режиме ожидания

Нажмите кнопку CLOCK.

- Текущее время будет отображаться в течение 10 секунд.



- В режиме ожидания установки времени недоступны. Предварительно включите питание.



Регулировка яркости дисплея

1 Нажмите кнопку DIMMER.

- Каждый раз при нажатии кнопки яркость дисплея меняется (4 уровней).



- При работе с кнопками с выключенным дисплеем информация временно отображается с низкой яркостью.



Карта меню

Управление описано ниже.

По умолчанию на устройстве установлены рекомендованные настройки. Можно настроить устройство в соответствии с существующей системой и Вашими предпочтениями.

Элементы настройки	Описание	Стр.
CLOCK SETUP	Установка текущего времени.	55
ALARM SETUP	Настройка воспроизведения по таймеру.	55
ALARM ON/OFF	Включение и выключение оповещения.	56
TUNER SETUP	При выборе пункта TUNER SETUP отображаются следующие параметры.	–
FM AUTO PRESET	Автоматическая предварительная настройка FM-каналов.	33
MODE SELECT	Выбор операции управления тюнером для назначения кнопке.	35
DAB AUTO SCAN	Данное устройство выполнит поиск доступных для приема станций DAB. *Только для RCD-M40DAB.	40
DAB INITIALIZE	Сброс всех предустановленных в памяти настроек для станций DAB. *Только для RCD-M40DAB.	41
CD AUTO PLAY	Настройка того, должно ли автоматически начинаться воспроизведение при загрузке диска.	57
SPK OPTIMISE	Настройка оптимальных параметров воспроизведения динамиков SC-M40, продаваемых отдельно.	57
H/P AMP GAIN	Настройка усиления сигнала для наушников.	57
AUTO STANDBY	Переключение устройства в режим ожидания, когда оно не используется.	58
CLOCK MODE	Постоянное отображение часов.	58



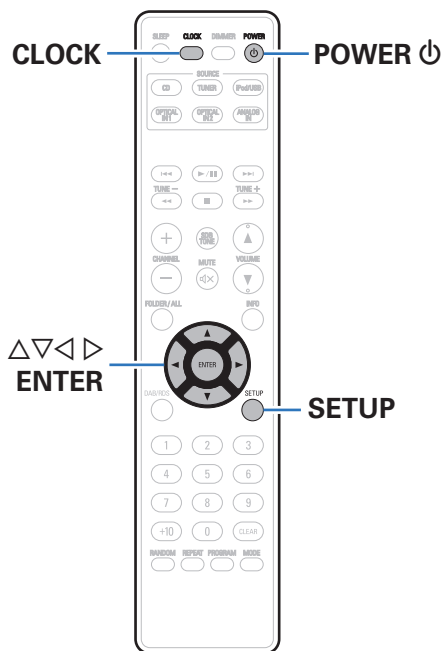

Управление меню

- 1 Нажмите кнопку SETUP.**
На дисплее появится меню.
- 2 С помощью кнопок Δ / ∇ выберите пункт меню для настройки или управления, а затем нажмите кнопку ENTER.**
- 3 Используйте Δ / ∇ для изменения желаемой настройки.**
- 4 Нажмите кнопку ENTER, чтобы ввести параметр.**
 - Для выхода из меню нажмите кнопку SETUP, когда на дисплее отображается меню. Дисплей возвратится в нормальный режим индикации.



CLOCK SETUP

- 1** С помощью кнопок Δ / ∇ настройте “часы”.
- 2** Нажмите кнопку ENTER.
На дисплее начнет мигать индикация “минут”.
- 3** С помощью кнопок Δ / ∇ настройте “минуты”.
- 4** Нажмите кнопку ENTER.
Текущее время будет установлено, и дисплей возвратится в нормальный режим индикации.

Проверка текущего времени при включенном питании

Нажмите кнопку CLOCK.

При повторном нажатии кнопки дисплей возвратится в первоначальное состояние.

Проверка текущего времени при работе устройства в режиме ожидания

Нажмите кнопку CLOCK.

Текущее время будет отображаться в течение 10 секунд.



- В режиме ожидания настройка времени невозможна. Сначала включите питание.

ALARM SETUP

① MODE SELECT

С помощью кнопок Δ / ∇ выберите режим оповещения, а затем нажмите кнопку ENTER.

ONCE ALARM:

Воспроизведение начинается и останавливается (выключается питание) только один раз в заданное время.

EVERYDAY ALARM:

Воспроизведение начинается и останавливается (выключается питание) в заданное время каждый день.

② SOURCE SELECT

С помощью кнопок Δ / ∇ выберите источник, а затем нажмите кнопку ENTER.

DISC / iPod/USB / TUNER / ANALOG IN / OPTICAL IN 1 / OPTICAL IN 2



- Если в качестве “SOURCE SELECT” вы выбрали TUNER, выберите номер предустановленной станции.
- Если под выбранным номером предустановленной станции никакое имя станции не зарегистрировано, после номера будет отображаться частота.

③ START TIME

С помощью кнопок Δ / ∇ выберите “часы” времени начала оповещения, а затем нажмите кнопку ENTER.

С помощью кнопок Δ / ∇ выберите “минуты” времени начала оповещения, а затем нажмите кнопку ENTER.



④ STOP TIME

С помощью кнопок $\Delta \nabla$ выберите “часы” времени окончания оповещения, а затем нажмите кнопку ENTER.

С помощью кнопок $\Delta \nabla$ выберите “минуты” времени окончания оповещения, а затем нажмите кнопку ENTER.

⑤ ALARM ON/OFF

С помощью кнопок $\triangleleft \triangleright$ выберите для оповещения установку “ON” или “OFF”, а затем нажмите кнопку ENTER.



- Загорится индикатор \odot , и настройка оповещения будет сохранена.
- Настройки оповещения отображаются в течение 3 секунд.

⑥ Нажмите кнопку POWER ϕ , чтобы перевести устройство в режим ожидания.

Будет установлен режим ожидания оповещения, и индикатор питания загорится оранжевым светом.

ALARM ON/OFF

1 С помощью кнопок $\Delta \nabla$ выберите “ONCE” или “EVERYDAY”.

2 С помощью кнопок $\triangleleft \triangleright$ выберите для оповещения установку “ON” или “OFF”, а затем нажмите кнопку ENTER. После этого на дисплее появятся настройки оповещения.

- При выборе установки “OFF” работа по времени отключена, но настройки оповещения остаются неизменными.



CD AUTO PLAY

При закрытии лотка CD устройство может обнаруживать диск, автоматически переключать источник входного сигнала на DISC и начинать воспроизведение диска.

ON (по умолчанию):	Автоматическое воспроизведение выполняется.
OFF:	Автоматическое воспроизведение не выполняется.

SPK OPTIMISE

Можно использовать оптимизирующий фильтр, адаптированный для параметров динамиков (SC-M40).

ON (по умолчанию):	Оптимизация частотных характеристик для динамиков (SC-M40, продаются отдельно).
OFF:	Отклик плоский.

H/P AMP GAIN

Установите усиление сигнала наушников. Установите его соответственно импедансу подключенных наушников. Рекомендуется, чтобы это было установлено на "Low" стороне, если наушники имеют низкий импеданс, и на "High" стороне, если они имеют высокий импеданс.

LOW (по умолчанию):	Установите усиление сигнала наушников на "Low".
MID:	Установите усиление сигнала наушников на "Mid".
HIGH:	Установите усиление сигнала наушников на "High".



- Уровень громкости наушников различается в зависимости от настройки параметра "H/P AMP GAIN". При изменении данной настройки во время прослушивания аудио сначала уменьшите громкость звука или выключите аудио.



AUTO STANDBY

Если данное устройство не получает входной сигнал, и на устройстве не выполняется никаких действий в течение 15 минут, оно автоматически переходит в режим ожидания.

ON (по умолчанию):	Устройство перейдет в режим ожидания через 15 мин.
OFF:	Устройство не перейдет в режим ожидания автоматически.



- Только для источника входного сигнала "ANALOG IN" и при бездействии в течение восьми часов данное устройство автоматически переходит в режим ожидания.
- Функция автоматического перевода в режим ожидания не работает в следующих ситуациях.
 - При подключении устройства iPod (режим "С iPod") к USB-порту данного устройства.
 - Когда в качестве источника выбран "TUNER".
- Настройка по умолчанию для автоматического ждущего режима – "ON".

CLOCK MODE

Постоянное отображение часов.

ON:	Отображение часов. Для переключения между отображением часов и нормальном режимом индикации нажмите кнопку POWER  .
OFF (по умолчанию):	Часы не отображаются.

ПРИМЕЧАНИЕ

- Когда для параметра CLOCK MODE выбрана установка ON, данное устройство потребляет такое же количество энергии, как при пребывании во включенном состоянии.



■ Содержание

Рекомендации

Я хочу, чтобы воспроизведение музыки из режима ожидания начиналось с помощью одной операции	60
Я хочу, чтобы воспроизведение музыки начиналось сразу после подключения устройства iPod или устройства памяти USB	60
Мне нужно только подзарядить свой iPod	60
Я хочу выбрать дорожку на устройстве iPod в качестве мелодии оповещения	60
Я хочу, чтобы часы отображались постоянно	60
Я хочу, чтобы уровень громкости наушников был таким же, как уровень громкости динамиков	60

Устранение неполадок

Питание не включается / питание выключено	61
Светодиод мигает	61
Не работает пульт дистанционного управления	62
На дисплее устройства нет изображения	62
Нет звука	63
Параметры звука не соответствуют желаемым	64
Звук прерывается или возникает шум	65
Невозможно воспроизвести компакт-диски	66
Невозможно запустить воспроизведение с iPod	67
Невозможно запустить воспроизведение с запоминающего устройства USB	68
Неправильно отображаются имена файлов на iPod или запоминающем устройстве USB	69



Рекомендации

Я хочу, чтобы воспроизведение музыки из режима ожидания начиналось с помощью одной операции

- При нажатии кнопок выбора источника входного сигнала, кнопки ►/|| или кнопки ▲ выбранная операция выполняется одновременно с включением устройства. (📖 стр. 28)

Я хочу, чтобы воспроизведение музыки начиналось сразу после подключения устройства iPod или устройства памяти USB

- При подключении к USB-порту источник входного сигнала изменяется автоматически и начинается воспроизведение. (📖 стр. 43, 46)

Мне нужно только подзарядить свой iPod

- Подключите iPod к этому устройству, когда питание устройства включено. Затем выключите питание устройства, и iPod продолжит заряжаться, пока не будет полностью заряжен. (📖 стр. 45)

Я хочу выбрать дорожку на устройстве iPod в качестве мелодии оповещения

- Чтобы использовать воспроизведение мелодии оповещения на устройстве iPod touch или iPhone, измените режим воспроизведения данного устройства на "С iPod". После приостановки воспроизведения требуемой дорожки переведите устройство iPod touch или iPhone в спящий режим. Воспроизведение мелодии оповещения невозможно, если питание устройства iPod touch или iPhone выключено. (📖 стр. 55)

Я хочу, чтобы часы отображались постоянно

- Для постоянного отображения часов необходимо включить функцию кнопка CLOCK MODE. (📖 стр. 58)

Я хочу, чтобы уровень громкости наушников был таким же, как уровень громкости динамиков

- Вы можете увеличить громкость в наушниках до такой же настройки громкости, как в динамиках, путем изменения настроек параметра H/P AMP GAIN. (📖 стр. 57)



Устранение неполадок

1. Правильно ли выполнены соединения?
2. Выполняется ли управление устройством в соответствии с руководством пользователя?
3. Работает ли остальная аппаратура надлежащим образом?

Если устройство не работает надлежащим образом, выполните проверку в соответствии с приведенной ниже таблицей.

Если неполадка не устраняется, возможно, возникла неисправность. В таком случае немедленно отсоедините устройство от электросети и обратитесь в сервисный центр.

■ Питание не включается / питание выключено

Проявление	Причина / решение	Стр.
Устройство не включается.	<ul style="list-style-type: none"> • Проверьте надежность подсоединения вилки сетевого шнура к розетке электросети. 	<u>24</u>
Устройство автоматически выключается.	<ul style="list-style-type: none"> • Установлен таймер сна. Снова включите питание. 	<u>51</u>
	<ul style="list-style-type: none"> • “AUTO STANDBY” установлено. “AUTO STANDBY” срабатывает, если не производится никаких действий в течении определенного промежутка времени. Чтобы отключить “AUTO STANDBY”, установите “AUTO STANDBY” в меню на “OFF”. 	<u>58</u>

■ Светодиод мигает

Проявление	Причина / решение	Стр.
Мигает красным светом. (Мигание с интервалами 0,25 секунды)	<ul style="list-style-type: none"> • В устройстве неправильно работает усилительный каскад. Отсоедините питание и обратитесь в ремонтный центр. 	—
Мигает красным светом. (Мигание с интервалами 0,5 секунды)	<ul style="list-style-type: none"> • Вследствие повышения внутренней температуры произошла активация схемы защиты. Выключите питание, дайте устройству полностью остыть, а затем снова включите питание. 	<u>77</u>
	<ul style="list-style-type: none"> • Сердечники проводов двух динамиков касаются друг друга, или сердечник одного из проводов выходит из клеммы и касается задней панели устройства, вызывая активацию схемы защиты. Сначала отсоедините шнур питания, надежно скрутите сердечники проводов или заделайте акустические кабели, а затем выполните повторное подсоединение. 	<u>77</u>



■ Не работает пульт дистанционного управления

Проявление	Причина / решение	Стр.
Не работает пульт дистанционного управления.	• Батарейки разряжены. Замените батарейки новыми.	<u>6</u>
	• Управляйте пультом ДУ с расстояния не более 7 м от данного устройства и под углом в пределах 30°.	<u>6</u>
	• Устраните любые препятствия между данным устройством и пультом ДУ.	—
	• Вставьте батарейки в правильном направлении, следя за метками ⊕ и ⊖.	<u>6</u>
	• Датчик ДУ устройства засвечен сильным светом (прямой солнечный свет, свет люминесцентной лампы инверторного типа и т. п.). Переставьте устройство в место, в котором датчик ДУ не будет засвечиваться сильным светом.	—
	• При использовании видеоаппаратуры 3D пульт ДУ данного устройства может перестать работать из-за помех, вызванных инфракрасной коммуникацией между устройствами (например, телевизором и 3D-очками). В этом случае отрегулируйте взаимное расположение устройств, использующих 3D, и расстояние между ними, чтобы устранить помехи.	—

■ На дисплее устройства нет изображения

Проявление	Причина / решение	Стр.
Дисплей выключен.	• Нажмите на пульте дистанционного управления кнопку DIMMER, чтобы задать любое другое значение, кроме OFF.	<u>52</u>



■ Нет звука

Проявление	Причина / решение	Стр.
В динамиках нет звука.	• Проверьте подсоединения всех устройств.	<u>17</u>
	• Прочно подключите все соединительные кабели.	—
	• Проверьте, не перепутаны ли местами подключения входных и выходных разъемов.	—
	• Проверьте, не повреждены ли кабели.	—
	• Проверьте прочность подключения акустических кабелей. Убедитесь, что не потерян контакт между сердечниками проводов и клеммами динамиков. Надежно закрепите клеммы динамиков. Проверьте, не разболтаны ли разъемы динамиков.	<u>17</u>
	• Убедитесь, что выбран правильный источник входного сигнала.	<u>26</u>
	• Отрегулируйте общий уровень громкости.	<u>27</u>
	• Отмените режим отключения звука.	<u>27</u>
	• При подаче аудиосигнала на это устройства от внешнего устройства убедитесь, чтоб выбран правильный источник сигнала.	<u>48</u>
	• Проверьте настройки выхода цифрового звука на подключенном устройстве. Первоначальные настройки зависят от устройства и могут быть отключены.	<u>48</u>
	• В качестве цифрового аудиосигнала на разъем DIGITAL IN этого устройства можно подавать только 2-канальный линейный PCM-сигнал.	<u>48</u>
	• При подключении наушников звук не будет воспроизводиться через акустическую систему.	<u>8</u>



■ Параметры звука не соответствуют желаемым

Проявление	Причина / решение	Стр.
Баланс громкости левого/правого громкоговорителей не сбалансирован.	<ul style="list-style-type: none"> Нажмите на пульте ДУ кнопку SDB/TONE, чтобы настроить баланс. 	<u>50</u>
Отсутствует звук сабвуфера.	<ul style="list-style-type: none"> Проверьте подсоединения сабвуфера. 	<u>18</u>
	<ul style="list-style-type: none"> Включите питание сабвуфера. 	—
Заданные значения не отражаются в “SDB (Super Dynamic Bass)”, “BASS” и “TREBLE”.	<ul style="list-style-type: none"> Значения параметров “SDB (Super Dynamic Bass)”, “BASS” и “TREBLE” не влияют на выход сабвуфера. 	<u>50</u>



■ Звук прерывается или возникает шум

Проявление	Причина / решение	Стр.
Во время воспроизведения с устройства памяти USB звук периодически прерывается.	<ul style="list-style-type: none"> Прерывание звука может быть вызвано низкой скоростью передачи данных с устройства памяти USB. 	—
Во время звонка с iPhone на аудиовыходе данного устройства возникает шум.	<ul style="list-style-type: none"> Во время телефонного разговора держите iPhone на расстоянии не менее 20 см от данного устройства. 	—
При прослушивании DAB/FM-радиопередач часто слышен шум.	<ul style="list-style-type: none"> Смените положение или ориентацию антенны. 	<u>22</u>
	<ul style="list-style-type: none"> Воспользуйтесь выносной антенной. 	<u>22</u>
	<ul style="list-style-type: none"> Отнесите антенну от других соединительных кабелей. 	<u>22</u>



■ Невозможно воспроизвести компакт-диски

Проявление	Причина / решение	Стр.
Не выполняется воспроизведение при нажатии кнопки ►/ , или некорректно воспроизводится определенная часть диска.	<ul style="list-style-type: none"> Диск загрязнен или поцарапан. Почистите диск или вставьте другой диск. 	<u>73</u>
Невозможно воспроизвести диски CD-R/CD-RW.	<ul style="list-style-type: none"> Диски CD не могут быть воспроизведены, если на них не завершена сессия записи. Используйте диск с завершенной сессией записи. 	<u>73</u>
	<ul style="list-style-type: none"> Вероятно, низкое качество записи или самого диска. Используйте правильно записанный диск. 	—
	<ul style="list-style-type: none"> Функция воспроизведения дисков DATA CD на данном устройстве поддерживает только форматы MP3 и WMA. 	<u>71</u>
Отображается "Unsupported".	<ul style="list-style-type: none"> Надпись "Unsupported" появляется, когда вставлен диск, воспроизведение которого невозможно. 	<u>73</u>
Отображается индикация "NO DISC".	<ul style="list-style-type: none"> Индикация "NO DISC" отображается, если диск вставлен обратной стороной или не загружен вообще. 	<u>73</u>



■ Невозможно запустить воспроизведение с iPod

Проявление	Причина / решение	Стр.
Не удается подключить iPod.	• Данное устройство поддерживает не все типы устройств iPod, подключаемых к USB-портам.	<u>21</u>
	• Устройство может не узнавать iPod, если вы используете кабель от несертифицированного производителя. Используйте USB-кабель от сертифицированного производителя.	—



■ Невозможно запустить воспроизведение с запоминающего устройства USB

Проявление	Причина / решение	Стр.
Отображается индикация “NO DEVICE”.	<ul style="list-style-type: none"> Устройство неспособно распознать запоминающее устройство USB. Отключите устройство памяти USB и подключите его заново. 	<u>20</u>
	<ul style="list-style-type: none"> Данное устройство поддерживает запоминающие устройства USB, соответствующие классу 3У большой емкости и стандарту MTP. 	—
	<ul style="list-style-type: none"> Данное устройство не поддерживает подключения через USB-концентратор. Подключите USB-устройство напрямую к USB-порту проигрывателя. 	—
	<ul style="list-style-type: none"> Файловая система на устройстве памяти USB должна иметь формат FAT16 или FAT32. 	—
	<ul style="list-style-type: none"> Работа любых запоминающих устройств USB не гарантируется. Некоторые запоминающие устройства USB не узнаются. При использовании портативных жестких дисков с USB-соединением, к которым для подачи питания может подключаться адаптер переменного тока, воспользуйтесь адаптером, который шел в комплекте с диском. 	—
Не отображаются файлы на запоминающем устройстве USB.	<ul style="list-style-type: none"> Файлы, тип которых не поддерживается данным устройством, не отображаются. 	<u>46</u>
	<ul style="list-style-type: none"> Максимальная конфигурация файлов, которая может воспроизводиться на данном устройстве, составляет 255 папок с не более чем 255 файлами в каждой папке. 	—
	<ul style="list-style-type: none"> Если запоминающее устройство USB имеет несколько разделов, отображаются только файлы в первом разделе. 	—
Невозможно воспроизведение файлов на запоминающем устройстве USB.	<ul style="list-style-type: none"> Формат файлов не поддерживается данным устройством. Обратитесь к списку форматов, поддерживаемых данным устройством. 	<u>46</u>
	<ul style="list-style-type: none"> Вы пытаетесь воспроизвести файл, защищенный системой охраны авторских прав. Файлы, защищенные авторским правом, на этом проигрывателе воспроизводить нельзя. 	—
	<ul style="list-style-type: none"> Была предпринята попытка воспроизведения файла в не поддерживаемом формате. Выберите файл поддерживаемого формата. 	<u>72</u>



■ Неправильно отображаются имена файлов на iPod или запоминающем устройстве USB

Проявление	Причина / решение	Стр.
Имена файлов отображаются неправильно (“...”, и т. п.).	<ul style="list-style-type: none">Используются символы отображение которых невозможно. Эта ситуация не является неисправностью. На данном устройстве любые символы, отображение которых невозможно, заменяются знаком “.”(точка).	—



Возврат к заводским настройкам

Выполните эту процедуру, если показания дисплея выглядят ненормально или в случае невозможности управления.

Происходит возврат всех настроек к заводским параметрам по умолчанию. Восстановите желаемые параметры.

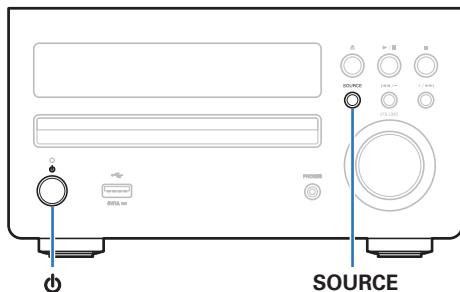

- 1** Переведите данное устройство в режим ожидания. Затем, нажав и удерживая кнопку SOURCE, нажмите и удерживайте кнопку П в течение 3 секунд.

Отображается индикация "INITIALIZE".



- Если индикация "INITIALIZE" на дисплее не появилась, повторите описанный процесс.



Воспроизведение дисков DATA CD

■ Форматы информационных компакт-дисков

Проигрыватель может воспроизводить диски CD-R и CD-RW, записанные с учетом описанных ниже требований.

Формат записи

ISO9660 level 1

Файлы, записанные с использованием других форматов, проигрыватель может воспроизводить некорректно.

Максимальное количество воспроизводимых файлов и папок

Общее количество файлов: 255

Общее количество папок: 255

Формат файла

MPEG-1 Audio Layer-3

WMA (Windows Media Audio)

Данные тега

ID3-Tag (вер. 1.x и 2.x)

META-Tag (поддерживает названия композиций и альбомов, имена исполнителей)

■ Совместимые форматы

	Частота дискретизации	Скорость передачи данных	Расширение
MP3	32/44,1/48 кГц	32 – 320 кбит/с	.mp3
WMA	32/44,1/48 кГц	64 – 192 кбит/с	.wma



- Файлы обязательно должны иметь расширения “.MP3” или “.WMA”. Файлы с другими расширениями (или вовсе без расширения) воспроизводиться не будут.
- Файлы Mac OS X с названиями, начинающимися с “.”, не являются музыкальными файлами и не могут воспроизводиться.
- В соответствии с законами об авторском праве, частные записи могут использоваться исключительно в личных целях и не могут быть использованы ни в каких иных целях без письменного разрешения автора.



Воспроизведение устройств памяти USB

■ Форматы накопителей USB

Поддерживается возможность воспроизведения файлов на устройствах памяти USB, созданных в указанных ниже форматах.

USB-совместимые файловые системы

“FAT16” или “FAT32”

- Если устройство памяти USB имеет несколько разделов, может быть выбран только основной диск.

Максимальное количество воспроизводимых файлов и папок

Максимальное количество файлов в папке: 255

Максимально количество папок: 255

Данные тега

Стандарт MP3 ID3-Tag (версии 2)

META-теги WMA

■ Совместимые форматы

	Частота дискретизации	Скорость передачи данных	Расширение
WMA	32/44,1/48 кГц	48 – 192 кбит/с *1	.wma
MP3	32/44,1/48 кГц	32 – 320 кбит/с	.mp3
WAV	32/44,1/48 кГц	–	.wav
MPEG-4 AAC*2	32/44,1/48 кГц	48 – 320 кбит/с	.aac/.m4a
FLAC	32/44,1/48 кГц	–	.flac

- *1 Рекомендуется формат с постоянным битрейтом (CBR).
- *2 На данном устройстве могут воспроизводиться только файлы, которые не защищены системой охраны авторских прав. Данные, загруженные с платных сайтов в интернете, защищены системой охраны авторских прав. Кроме того, закодированные в формате WMA при извлечении с CD и т. п. файлы на компьютере могут оказаться защищены системой охраны авторских прав — в зависимости от настроек компьютера.



- Если исходный размер изображения обложки альбома превышает 600 кБ, возможно неправильное воспроизведение музыки.



О дисках

■ Диски, воспроизводимые в этом устройстве

① Музыкальные компакт-диски

Диски, помеченные приведенным ниже логотипом, могут воспроизводиться в этом устройстве.



② CD-R/CD-RW

ПРИМЕЧАНИЕ

- Воспроизведение дисков неправильной формы (в виде сердечка, дисков восьмиугольной формы и др.) не поддерживается. Не пытайтесь воспроизводить такие диски, поскольку это может привести к повреждению устройства.
- Некоторые диски и некоторые форматы записи не могут быть воспроизведены.
- Нефинализированные диски этот проигрыватель не воспроизводит.
- Если в течение длительного времени проигрыватель находится в помещении, в котором много дыма от сигарет и т. д., то поверхность оптических элементов может загрязниться, что станет причиной ухудшения точности считывания информации с дисков.



■ Загрузка дисков

- Поместите диск в лоток изображением вверх.
- Перед загрузкой диска убедитесь, что лоток полностью выдвинут.
- Кладите диски всей плоскостью, диски 12 см во внешнюю направляющую лотка, диски 8 см во внутреннюю направляющую лотка.
- Диск диаметром 8 см кладите во внутреннюю выемку без использования адаптера.



- Надпись "Unsupported" появляется, когда вставлен диск, воспроизведение которого невозможно.
- Сообщение "No Disc" отображается, если диск не загружен или вставлен обратной стороной.

ПРИМЕЧАНИЕ

- Не толкайте лоток привода диска при выключенном проигрывателе — Это может привести к повреждению механизма.
- Не помещайте на лоток привода диска никакие посторонние предметы — Это может привести к повреждению механизма.
- Если в течение длительного времени проигрыватель находится в помещении, в котором много дыма от сигарет и т. д., то поверхность оптических элементов может загрязниться, что станет причиной ухудшения точности считывания информации с дисков.



■ Меры предосторожности при загрузке дисков

- На лоток кладите только один диск. Одновременная загрузка нескольких дисков может привести к повреждению проигрывателя или дисков.
- Не используйте треснувшие и покоробленные диски, а также диски, отремонтированные с помощью клея.
- Не используйте диски, на которые наклеены этикетки, если на них есть кусочки липкой ленты или если на диске остались следы какого-либо клеящего средства. Такие диски могут застрять внутри проигрывателя и повредить его.

■ Меры предосторожности при обращении

- Не допускайте попадания на диск жира и грязи, не оставляйте на рабочей поверхности диска отпечатков пальцев.
- Вынимайте диск из футляра очень аккуратно, чтобы не поцарапать его.
- Не сгибайте и не нагревайте диски.
- Не увеличивайте центральное отверстие диска.
- Не пишите на этикеточной (нерабочей) стороне диска шариковыми ручками, карандашами и т. д. Не приклеивайте на диск никакие этикетки.
- На дисках, быстро внесенных из холодного места (например, с улицы) в теплое место, могут образовываться капли воды, но не пытайтесь сушить их феном и т. д.

■ Меры предосторожности при хранении дисков

- Не забывайте вынимать диски из проигрывателя после прослушивания.
- Обязательно кладите диски в футляры, чтобы защитить их от пыли, царапин, деформации и т. д.
- Не храните диски в следующих местах:
 1. На прямом солнечном свете в течение длительного времени
 2. В пыльных и сырых местах
 3. В местах рядом с нагревательными приборами и т. п.

■ Очистка дисков

- При появлении на диске отпечатков пальцев или грязи сотрите их перед использованием диска. Отпечатки пальцев и грязь могут ухудшить качество звука и вызвать перерывы воспроизведения.
- Для очистки дисков используйте специальные имеющиеся в продаже чистящие наборы. Для протирки можно также использовать мягкую ткань.



Протирайте диск (без нажима) в направлении от центрального отверстия к периферии.

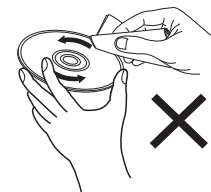

Не следует протирать диски круговыми движениями.

ПРИМЕЧАНИЕ

- Не используйте для очистки дисков специальные средства для виниловых пластинок, бензин и другие растворители.

Режим запоминания настроек при выключении

Эта функция сохраняет настройки в том состоянии, в котором они находились до перехода в режим ожидания.

При последующем включении питания настройки будут восстановлены в том же состоянии.



Словарь терминов

■ Аудио

MP3 (MPEG Audio Layer-3)

Это международный стандарт алгоритма сжатия звуковых данных, используемый стандартом сжатия видеосигналов "MPEG-1". Он сжимает объем данных примерно в 11 раз с сохранением качества звучания, эквивалентным музыкальному CD.

WMA (Windows Media Audio)

WMA - это технология сжатия звуковых данных, разработанная корпорацией Microsoft. Данные в формате WMA можно закодировать с помощью Windows Media® Player. Для прочтения файлов WMA используйте только рекомендуемые корпорацией Microsoft приложения. В противном случае, использование нерекондуемых приложений может привести к сбою в работе.

Частота дискретизации

Дискретизация подразумевает снятие отсчетов звуковой волны (аналогового сигнала) с регулярными интервалами и представление амплитуды каждого из отсчетов в цифровом формате (формирование цифрового сигнала). Количество отсчетов, снимаемых в течение секунды, называется "частотой дискретизации". Чем выше это значение, тем ближе к исходному сигналу будет воспроизводящийся звук.

Импеданс акустической системы

Это значение сопротивления переменному току, выраженное в Ω (Ом). Чем ниже это значение, тем большей мощности можно достичь.

Скорость передачи данных

Это отображает количество записанных аудио/видео данных, читаемых за 1 секунду. Большее число означает более высокое качество звука, но также означает больший размер файла.



■ Медиаплеер

Windows Media Player

Представляет собой мультимедийный проигрыватель Microsoft Corporation.

Способен воспроизводить созданные в 11 или более поздней версии списки воспроизведения Windows Media Player, а также файлы WMA, DRM WMA, WAV и др.

■ Прочее

Финализация

Финализация — это процесс, который делает диски CD-R/CD-RW воспроизводимыми на совместимых проигрывателях

Схема защиты

Эта функция предназначена для предотвращения повреждения компонентов источника питания при таких отклонениях, как перегрузка, резкие перепады напряжения или перегрев по любой причине.



Сведения о торговых марках



"Made for iPod" and "Made for iPhone" mean that an electronic accessory has been designed to connect specifically to iPod, or iPhone, respectively, and has been certified by the developer to meet Apple performance standards.

Apple is not responsible for the operation of this device or its compliance with safety and regulatory standards. Please note that the use of this accessory with iPod, or iPhone, may affect wireless performance. iPhone, iPod, iPod classic, iPod nano, iPod touch, and Retina are trademarks of Apple Inc., registered in the U.S. and other countries. Lightning is a trademark of Apple Inc.

- Individual users are permitted to use iPhone, iPod, iPod classic, iPod nano, and iPod touch for private copy and playback of non-copyrighted contents and contents whose copy and playback is permitted by law. Copyright infringement is prohibited by law.



Adobe, логотип Adobe и Reader являются товарными знаками Adobe Systems Incorporated в США и/или других странах.



Технические характеристики

■ Звуковая секция

- Проигрыватель CD

Диапазон воспроизводимых частот:	2 Гц–20 кГц
Коэффициент детонации:	Ниже порога измерений ($\pm 0,001$ %)
Частота дискретизации:	44,1 кГц

- Аудиоусилитель

Номинальная мощность:	2-канальный 30 Вт + 30 Вт (6 Ом, 1 кГц, общее искажение высшими гармониками 10%)
-----------------------	---

■ Секция тюнера

	[FM]	[DAB]
Диапазон приема:	87,50 МГц – 108,00 МГц	ДИАПАЗОН 3, 170 МГц–240 МГц
Эффективная чувствительность:	1,2 мкВ / 75 Ω/Ом	-93 dBm/50 Ω/Ом
Разделение FM STEREO:	35 дБ (1 кГц)	-
Отношение сигнал/шум FM:	Монофонический сигнал: 70 дБ Сtereo: 70 дБ	
Общее искажение высшими гармониками FM (1 кГц):	Монофонический сигнал: 0,4 % Stereo: 0,4 %	



■ Часы/оповещение/сон

Тип часов:	Кварцевый генератор (погрешность в пределах 1–2 минут в месяц)
Alarm (оповещение):	Одно оповещение / ежедневное оповещение: одна система для каждого
Сон:	Таймер сна: макс. 90 минут

■ Общие параметры

Питание	Переменный ток 230 В, 50/60 Гц
Энергопотребление:	70 Вт
Потребляемая мощность в режиме часов:	14 Вт
Энергопотребление в режиме ожидания:	0,3 Вт

- В целях усовершенствования технические характеристики и конструкция могут изменяться без уведомления.



■ Размеры

Единицы измерения: мм

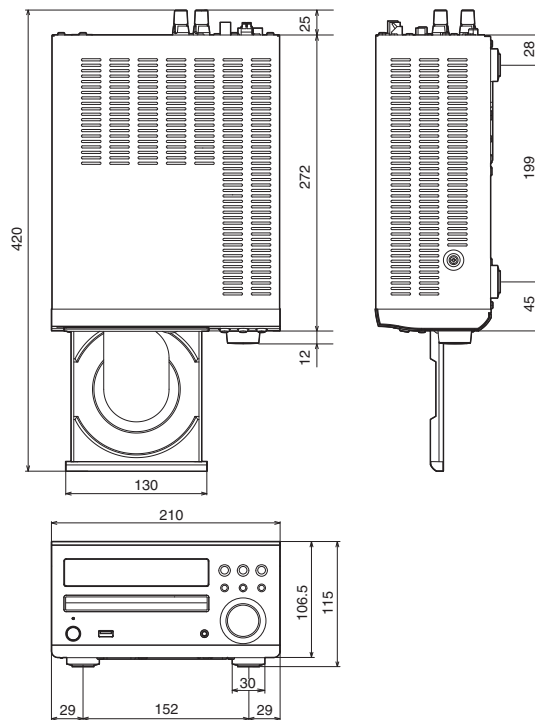

■ Вес: 4,0 кг

Передняя
панель

Дисплей

Задняя
панель

81

Пульт ДУ

Предметный
указатель



Предметный указатель

А	
Auto-Standby	58

В	
Включение питания	26
Возврат к заводским настройкам	70
Воспроизведение в случайном порядке	47
Воспроизведение с устройства памяти USB	46
Воспроизведение компакт-дисков	28
Воспроизведение дисков DATA CD	30
Воспроизведение с iPod	42
Выбор источника входного сигнала	26
Выключение звука	27

Г	
Громкость	27

З	
Задняя панель	11
Зарядка iPod	45

К	
Кабели	16
Карта меню	53
Комплект поставки	5

П	
Передняя панель	8
Повторное воспроизведение	47
Поддерживаемые модели iPod/iPhone	21
Подключение DAB/FM-антенны	22
Подсоединение устройства iPod	20
Подключение запоминающего устройства USB	20
Подключение кабеля питания	24
Прослушивание DAB/FM-радиопередач	39
Пульт дистанционного управления	13

Р	
Регулировка тембра	50

Т	
Таймер сна	51

У	
Установка батареек	6

Я	
Яркость дисплея	52

А	
Alarm	55





DENON®

www.denon.com

3520 10380 10AD

Copyright ©2015 D&M Holdings Inc. All Rights Reserved.