

DENON[®]

RCD-M40

AMPLI-TUNER CD

Manuel de l'Utilisateur

Vous pouvez imprimer plus d'une page d'un PDF sur une seule feuille de papier.

[Panneau avant](#)[Affichage](#)[Panneau
arrière](#)[Télécommande](#)[Index](#)

Accessoires	5
Insertion des piles	6
Portée de la télécommande	6
Caractéristiques	7
Nomenclature et fonctions	8
Panneau avant	8
Affichage	10
Panneau arrière	11
Télécommande	13

Connexions

Connexion des enceintes	17
Connexion des câbles d'enceinte	17
Connexion du subwoofer	18
Branchement enceintes	18
Connexion d'un appareil analogique	19
Connexion d'un appareil numérique	19
Connexion d'un iPod ou d'un dispositif mémoire USB sur le port USB	20
Connexion d'une antenne FM/AM	22
Connexion du cordon d'alimentation	24

Lecture

Utilisation basique	26
Mise sous tension	26
Sélection de la source d'entrée	26
Réglage du volume	27
Coupure temporaire du son	27
Lecture de CD	28
Lecture de CD	28
Lecture des plages dans un ordre spécifique (Lecture programmée)	29
Lecture de DATA CD	30
Lecture de fichiers	31



Écoute de diffusion FM/AM	32	Lecture du contenu d'un iPod	36
Écoute de diffusion FM/AM	32	Écoute de musique avec un iPod	37
Préréglage automatique de stations FM (Auto Preset)	33	Réglage du mode de fonctionnement (mode "On-Display")	38
Préréglage manuel de stations FM/AM	34	Charger l'iPod/iPhone	39
Écoute de stations préréglées	34	Lecture du contenu d'un dispositif mémoire USB	40
Réglage de canaux préréglés et modification de la fréquence reçue sur l'appareil principal	35	Lecture des fichiers d'un dispositif mémoire USB	41
		Écoute d'une source DIGITAL IN	42
		Écoute d'une source ANALOG IN	42
		Fonctions pratiques	43
		Réglage de la tonalité	44
		Fonction de minuterie sommeil	45
		Vérification de l'heure actuelle	45
		Changement de la luminosité de l'affichage	46



Réglages

Plan du menu	47
Fonctionnement du menu	48
CLOCK SETUP	49
ALARM SETUP	49
ALARM ON/OFF	50
CD AUTO PLAY	51
SPK OPTIMISE	51
H/P AMP GAIN	51
AUTO STANDBY	52
CLOCK MODE	52

Conseils

Conseils	54
Dépistage des pannes	55
Réinitialisation des réglages d'usine	64

Annexe

Lecture de DATA CD	65
Lecture de dispositifs mémoire USB	66
À propos des disques	67
Fonction dernière mémoire	69
Explication des termes	70
Renseignements relatifs aux marques commerciales	72
Spécifications	73
Index	76











Nous vous remercions d'avoir acquis cet appareil Denon.

Pour un fonctionnement optimal, veuillez lire attentivement ce manuel de l'utilisateur avant de vous servir de l'unité.

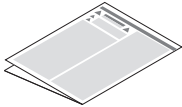
Après avoir lu le manuel, veuillez le conserver pour toute référence future.

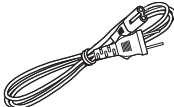
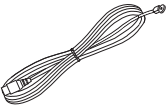
Accessoires

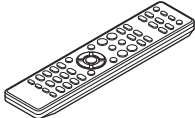
Assurez-vous que les articles suivants sont fournis avec l'appareil.

 <p>Guide de démarrage rapide</p>	 <p>CD-ROM (Manuel de l'Utilisateur)</p>	 <p>Consignes de sécurité</p>	 <p>Garantie (Pour le modèle pour l'Amérique du Nord uniquement)</p>	 <p>Cordon d'alimentation</p>
 <p>Antenne intérieure FM</p>	 <p>Antenne à boucle AM</p>	 <p>Télécommande (RC-1204)</p>	 <p>Piles R03/AAA</p>	



Insertion des piles

- ① Déplacez le couvercle arrière dans la direction de la flèche et retirez-le.

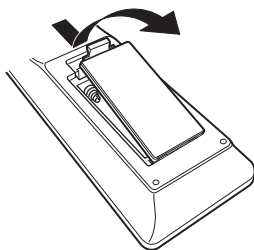

- ② Insérez correctement deux piles dans le compartiment à pile comme indiqué.

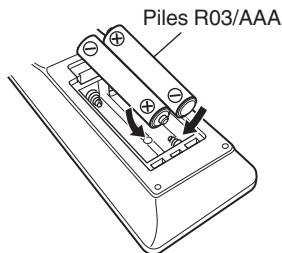

- ③ Remettez le couvercle en place.

REMARQUE

- Pour éviter un endommagement de la télécommande ou une fuite du liquide des piles :
 - Ne pas mélanger piles neuves et anciennes.
 - Ne pas utiliser deux types de piles différents.
- En cas de fuite du liquide de pile, essayez soigneusement l'intérieur du compartiment avant d'insérer de nouvelles piles.

Portée de la télécommande

Pointez la télécommande vers le capteur de télécommande de l'unité.

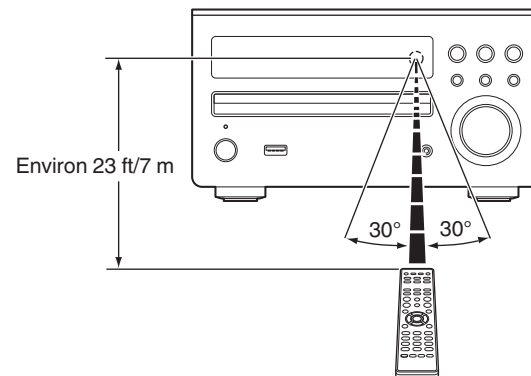

Caractéristiques

- **Valorisation de la qualité sonore de l'amplificateur haute qualité**

Équipé de circuits d'amplificateur haute qualité de 30 W + 30 W (6 Ω/ohms).

- **Direct Play pour iPod® et iPhone® via USB**

Les données de musique provenant d'un iPod peuvent être lues en connectant le câble USB fourni avec l'iPod via le port USB de cet appareil, ce qui permet aussi de commander un iPod avec la télécommande prévue pour cet appareil.

- **Son puissant et spectaculaire**

La configuration de la carte et du circuit a été repensée de manière à obtenir une plus faible impédance. La délivrance d'un courant stable à l'amplificateur de puissance et aux autres sections permet d'obtenir jusqu'à 30 watts de puissance.

- **Conception du circuit simple et directe pour une pureté du son et une absence de coloration**

La populaire série M de Denon vous offre une qualité sonore élevée qui repose sur le concept "simple et direct". Les circuits sont simples, les trajets des signaux courts et tous les effets indésirables sur la qualité sonore ont été réduits. Cet appareil propose également le mode veille automatique, qui permet le passage à l'état de veille lorsque l'appareil n'est pas utilisé pendant 15 minutes.

- **Lecture de divers formats stockés sur une clé USB**

Prend en charge la lecture de dispositifs mémoire USB sur lesquels sont enregistrés des fichiers MP3, WMA, FLAC ou MPEG-4 AAC. Le titre de la plage et le nom de l'artiste de la plage en cours de lecture peuvent apparaître sur l'affichage de l'appareil. Pour les caractères qui peuvent être affichés, voir "Sélection de l'affichage".

- **Faible consommation électrique en veille**

Conçu pour respecter l'environnement, l'appareil consomme 0,3 W seulement en mode veille.

- **Télécommande**

Cet appareil est livré avec une télécommande à gros boutons pour les fonctions fréquemment utilisées, ce qui vous permet d'accéder rapidement à la fonction souhaitée.

- **Amplificateur de casque audio haute qualité avec contrôle du gain de l'amplificateur**

Cet appareil est équipé d'un amplificateur de casque audio haute qualité sur lequel le gain peut être ajusté. Divers types de casques audio sont pris en charge.

- **2 entrées numériques (optiques) pour un téléviseur ou un autre équipement numérique**

Pour bénéficier d'un son d'une qualité exceptionnelle, vous pouvez raccorder un téléviseur ou un lecteur média en numérique à cet appareil.



Nomenclature et fonctions

Panneau avant

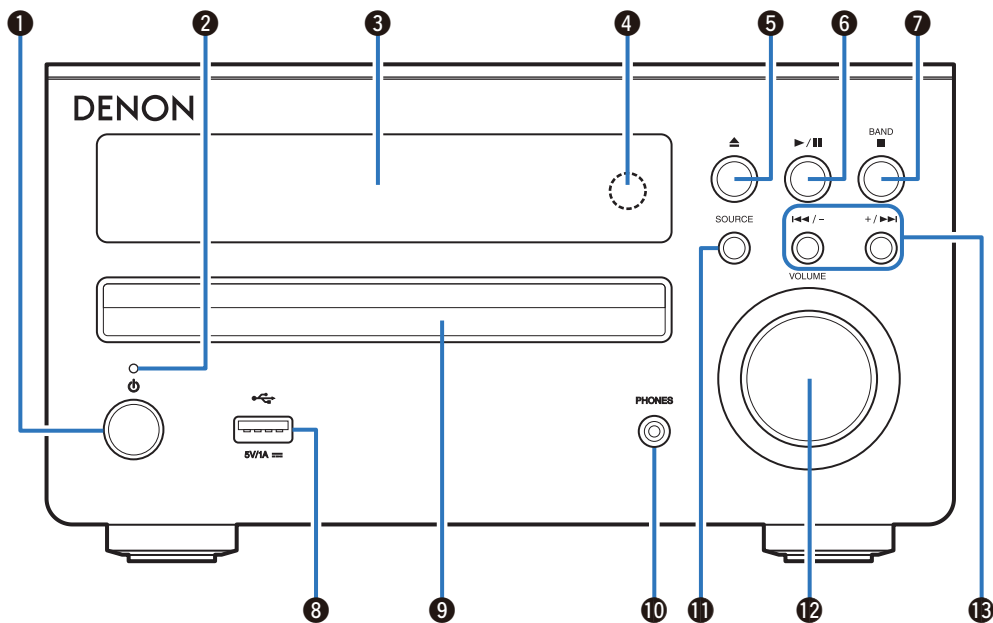

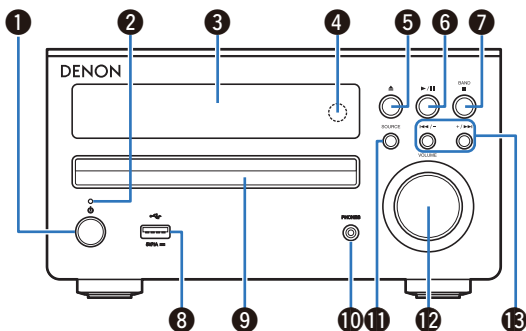

1 Touche d'alimentation (⏻)

Permet de mettre cet appareil sous/hors tension (veille).



En mode horloge (CLOCK MODE), cette touche permet d'alterner entre le mode normal et le mode horloge. (☞ p. 52)

2 Témoin d'alimentation

Le témoin d'alimentation change comme suit selon l'état de l'appareil.

- Sous tension : vert
- Veille normale : arrêt
- Veille de charge d'iPod : rouge (☞ p. 39)
- Veille d'alarme : orange (☞ p. 49)

3 Affichage

Diverses informations s'affichent ici.

4 Capteur de télécommande

Il reçoit les signaux provenant de la télécommande. (☞ p. 6)

5 Touche Ouvrir/Fermer le tiroir (⏏)

Utilisée pour ouvrir/fermer le tiroir du disque.

6 Touche de lecture/pause (▶/⏏)

7 Touche bande/arrêt (BAND ■)

8 Port USB

Utilisé pour connecter l'iPod ou les dispositifs USB. (☞ p. 20)

9 Tiroir du disque

Plateau servant à insérer un disque compact.

10 Prise de casque audio (PHONES)

Lorsque le casque est branché sur cette prise, l'audio ne sera plus transmis aux enceintes connectées.

REMARQUE

Pour éviter toute perte auditive, n'augmentez pas excessivement le niveau du volume lors de l'utilisation du casque audio.

11 Touche SOURCE

Elles permettent de sélectionner la source d'entrée.

12 Molette VOLUME

Permet d'ajuster le niveau du volume.

13 Touches saut vers l'arrière/saut vers l'avant

Touches de pré-réglage/sintonisation (◀◀/-, +/▶▶)



Affichage

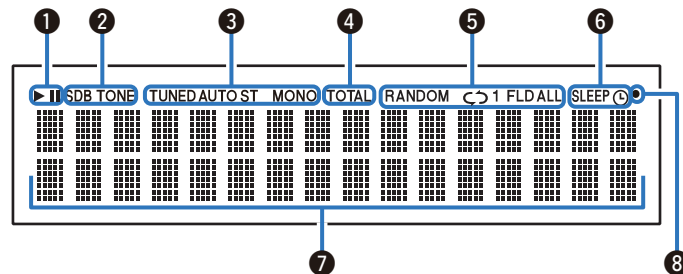

1 Témoins du mode de lecture

- ▶ : Pendant la lecture
- II : Pendant la pause

2 Témoins de tonalité

SDB : s'allume lorsque la fonction Super Dynamic Bass est réglée sur "ON".

TONE : s'allume lors du réglage de la tonalité (BASS/TREBLE).

3 Témoins de mode de réception du tuner

4 Témoin TOTAL

S'allume lorsque le nombre total de plages et la durée totale du CD sont affichés.

5 Témoin du mode de lecture

6 Témoin de fonctionnement de la minuterie

7 Affichage des informations

Diverses informations s'affichent ici.

8 Témoin de réception du signal de la télécommande

S'allume lorsqu'un signal est reçu de la télécommande.



Panneau arrière

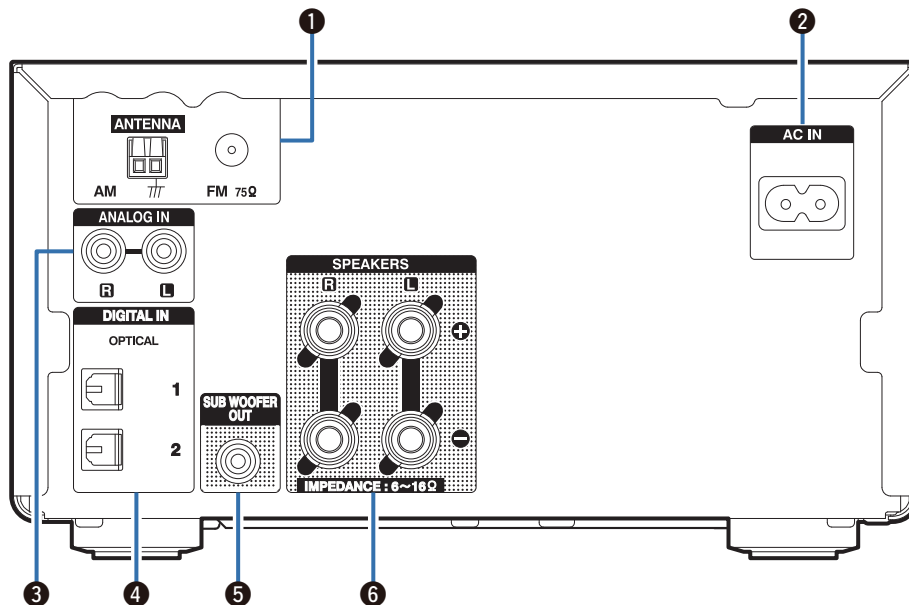

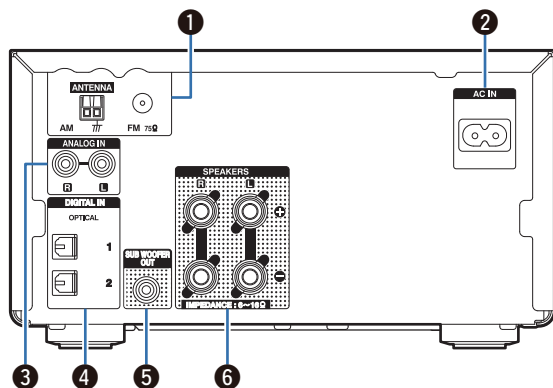

❶ Bornes d'antenne (ANTENNA)

Utilisées pour connecter des antennes FM et antennes à boucle AM. (☞ p. 22)

❷ Prise CA (AC IN)

S'utilise pour connecter le cordon d'alimentation fourni. (☞ p. 24)

❸ Bornes audio analogiques (ANALOG IN)

Utilisées pour connecter des dispositifs équipés de bornes audio analogique. (☞ p. 19)

❹ Borne audio numérique (DIGITAL IN)

Utilisées pour connecter des dispositifs équipés de bornes audio numérique. (☞ p. 19)

❺ Borne du subwoofer (SUBWOOFER OUT)

Pour connecter un subwoofer avec un amplificateur intégré. (☞ p. 18)

❻ Bornes d'enceintes (SPEAKERS)

Utilisées pour connecter des enceintes. (☞ p. 17)

Télécommande

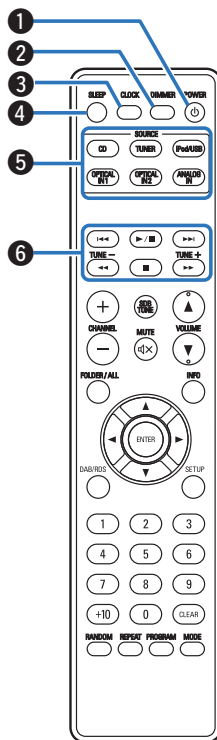

- ❶ **Touche POWER (⏻)**
Permet de mettre l'alimentation sous tension/en veille. (👉 p. 26)
 - ❷ **Touche DIMMER**
Régler la luminosité d'affichage de cet appareil. (👉 p. 46)
 - ❸ **Touche CLOCK**
L'heure actuelle apparaît sur l'appareil. (👉 p. 45)
 - ❹ **Touche SLEEP**
Elle permet de régler la minuterie sommeil. (👉 p. 45)
 - ❺ **Touches sélection de source d'entrée**
Elles permettent de sélectionner la source d'entrée. (👉 p. 26)
 - ❻ **Touches du système**
Elles permettent d'effectuer des opérations associées à la lecture.
 - Touches saut vers l'arrière/saut vers l'avant (⏮, ⏭)
 - Touche de lecture/pause (▶/⏸)
 - Touches Fast-reverse / Fast-forward (⏪, ⏩)
 - Touche Arrêt (■)
- Touches de syntonisation (TUNE +, -)**
Elles permettent de faire fonctionner le tuner. (👉 p. 32)



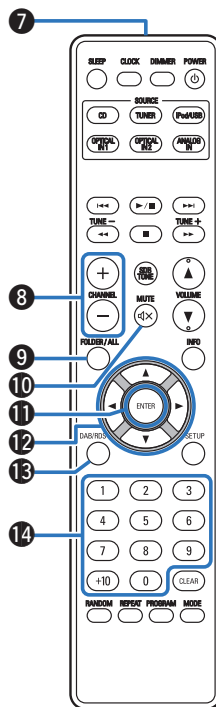

7 Émetteur infrarouge

Il transmet les signaux provenant de la télécommande. (☞ p. 6)

8 Touches CHANNEL (+, -)

Permettent de basculer entre les canaux PRESET.

9 Touche FOLDER/ALL

Permet de modifier la plage de lecture sur une clé USB ou un CD de données.

10 Touche MUTE (🔇)

Cette touche met en sourdine la sortie audio. (☞ p. 27)

11 Touche ENTER

Elle permet de déterminer la sélection.

12 Touches curseurs (⬆️⬇️⬇️⬆️)

Elles permettent de sélectionner des éléments.

13 Touche DAB/RDS

Vous ne pouvez pas utiliser cette touche sur cet appareil.

14 Touches numériques (0 - 9, +10)

Permettent de saisir des lettres ou des numéros dans l'appareil.



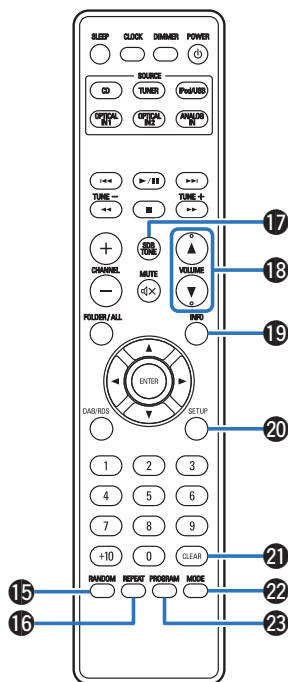

15 Touche **RANDOM**

Permet de passer à la lecture aléatoire.

16 Touche **REPEAT**

Permet de passer à la lecture répétée.

17 Touche **SDB/TONE**

Réglage de la tonalité.

18 Touches **VOLUME** (▲▼)

Permettent d'ajuster le niveau du volume.

19 Touche **Information (INFO)**

Permet d'afficher des éléments, tels que le temps écoulé, le nom de l'album et le nom du titre sur l'écran de lecture.

20 Touche **SETUP**

Le menu de réglage apparaît sur l'affichage.

21 Touche **CLEAR**

Cela permet d'annuler les réglages.

22 Touche **MODE**

Permet de changer le mode de fonctionnement de l'iPod.

23 Touche **PROGRAM**

Permet de définir la lecture programmée.



■ Contenu

Connexion des enceintes	17
Connexion d'un appareil analogique	19
Connexion d'un appareil numérique	19
Connexion d'un iPod ou d'un dispositif mémoire USB sur le port USB	20
Connexion d'une antenne FM/AM	22
Connexion du cordon d'alimentation	24

REMARQUE

- Ne pas brancher le cordon d'alimentation avant d'avoir terminé toutes les connexions.
- N'enroulez pas les cordons d'alimentation avec les câbles de connexion. Vous risquez de générer un bourdonnement ou du bruit.

■ Câbles utilisés pour les connexions

Fournit les câbles nécessaires en fonction des dispositifs que vous souhaitez connecter.

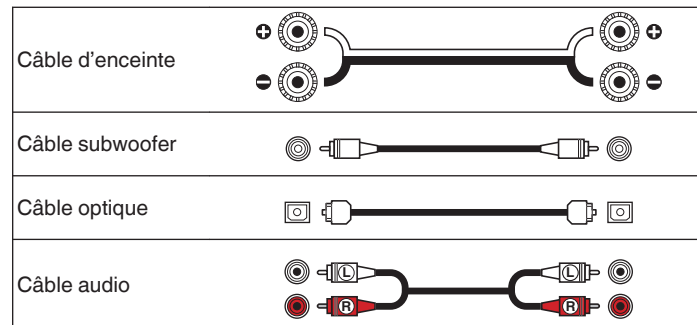

Connexion des enceintes

Dans cette section, nous connectons les enceintes de la pièce à cet appareil.

Cette section décrit comment les connecter en partant d'exemples classiques.

REMARQUE

- Déconnectez la fiche d'alimentation de l'appareil de la prise murale avant de connecter les enceintes. Éteignez également le subwoofer.
- Connectez les câbles d'enceinte de façon à ce qu'ils ne dépassent pas des bornes d'enceinte. Le circuit de protection risque d'être activé si les fils touchent le panneau arrière ou si les côtés + et - entrent en contact. ("Circuit de protection" (☞ p. 71))
- Ne jamais toucher les bornes d'enceinte lorsque le cordon d'alimentation est connecté. Vous risqueriez de vous électrocuter.
- Utilisez des enceintes d'une impédance de 6 à 16 Ω /ohms.

Connexion des câbles d'enceinte

Vérifiez attentivement les canaux gauche (L) et droit (R) et les polarités + et - des enceintes connectées à cet appareil, et veillez à connecter correctement les canaux et les polarités.

- 1** Dénudez environ 3/8 pouce (10 mm) du revêtement de l'embout du câble d'enceinte, puis torsadez fermement le fil conducteur.



- 2** Tournez la borne de l'enceinte dans le sens inverse des aiguilles d'une montre pour la desserrer.

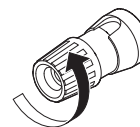

- 3** Insérez le fil conducteur du câble d'enceinte dans la garde de la borne de l'enceinte.

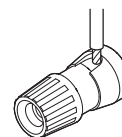

- 4** Tournez la borne de l'enceinte dans le sens des aiguilles d'une montre pour la resserrer.

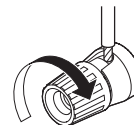

Connexion du subwoofer

Utilisez un câble adapté pour connecter le subwoofer.

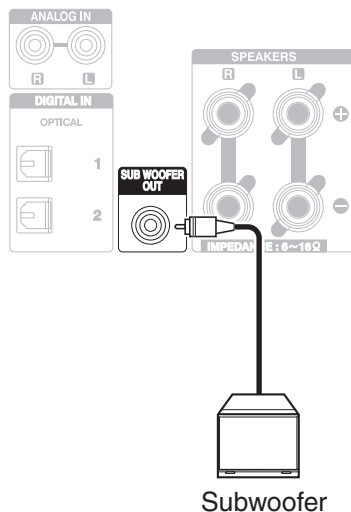

Branchement enceintes

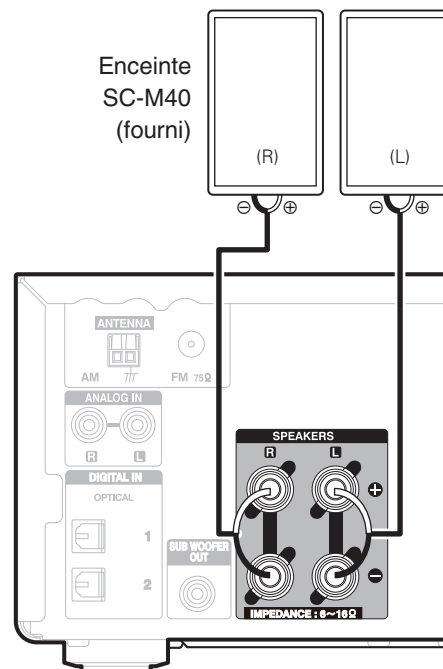

Connexion d'un appareil analogique

Vous pouvez connecter cet appareil à différents périphériques équipés d'une sortie audio analogique.

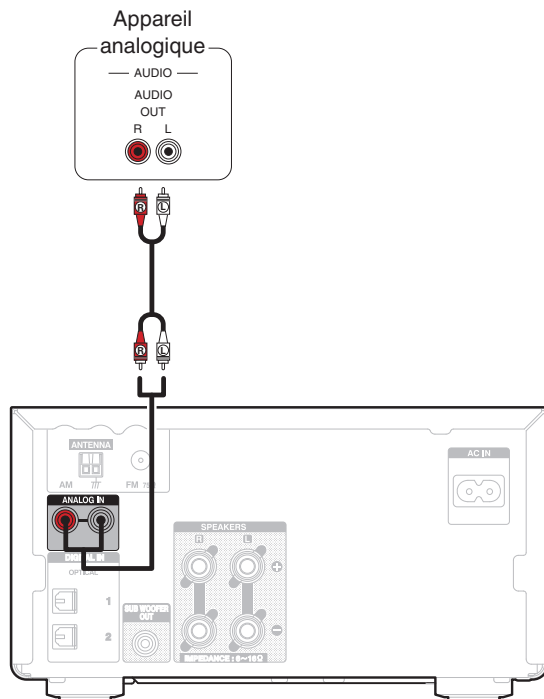

Connexion d'un appareil numérique

Vous pouvez connecter cet appareil à des périphériques équipés d'une sortie audio numérique (TV, équipement numérique, etc.).

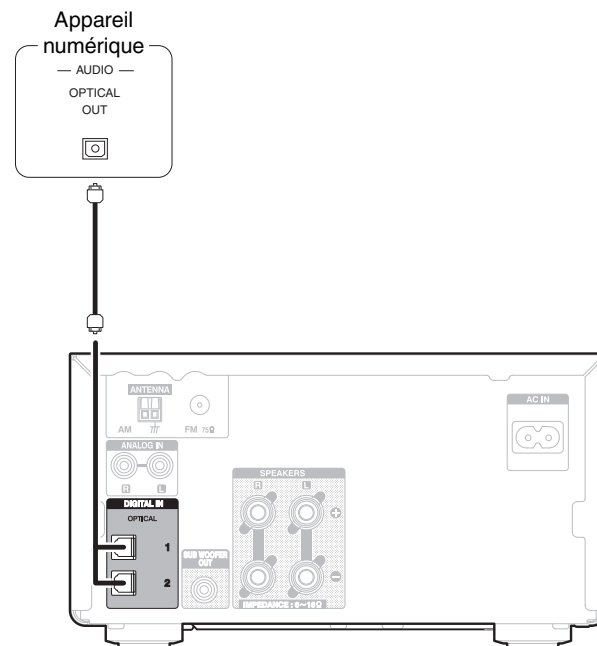

Connexion d'un iPod ou d'un dispositif mémoire USB sur le port USB

- Pour brancher un iPod/iPhone à cet appareil, utilisez le câble de l'adaptateur USB fourni avec l'iPod/iPhone.
- Pour le mode d'emploi, voir "Lecture du contenu d'un iPod" (☞ p. 36) ou "Lecture des fichiers d'un dispositif mémoire USB" (☞ p. 41).

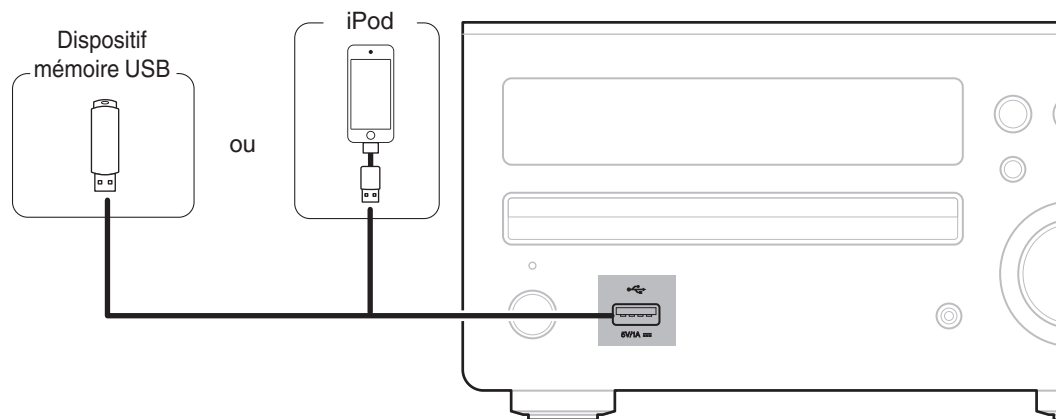

- Denon ne garantit pas que tous les dispositifs mémoire USB fonctionnent ou soient alimentés. Lorsque vous utilisez un disque dur USB portable livré avec un adaptateur secteur, utilisez l'adaptateur secteur fourni avec cet appareil.

REMARQUE

- Les dispositifs mémoire USB ne fonctionnent pas via un concentrateur USB.
- Il n'est pas possible d'utiliser cet appareil en connectant son port USB à un PC au moyen d'un câble USB.
- N'utilisez pas de câbles d'extension pour connecter un dispositif de mémoire USB. Ceux-ci peuvent causer des interférences radio avec les autres appareils.



■ Modèles d'iPod/iPhone pris en charge

• iPod classic



iPod classic
80GB



iPod classic
160GB (2007)



iPod classic
160GB (2009)

• iPod nano



iPod nano
3rd generation
(video)
4GB 8GB



iPod nano
4th generation (video)
8GB 16GB



iPod nano
5th generation (video camera)
8GB 16GB



iPod nano
6th generation
8GB 16GB



iPod nano
7th generation
16GB

• iPod touch



iPod touch
4th generation
8GB 16GB 32GB 64GB



iPod touch
5th generation
16GB 32GB 64GB

• iPhone



iPhone 3GS
8GB 16GB 32GB



iPhone 4
8GB 16GB 32GB



iPhone 4S
16GB 32GB 64GB



iPhone 5
iPhone 5c iPhone 5s
16GB 32GB 64GB



iPhone 6
16GB 64GB 128GB



iPhone 6 Plus
16GB 64GB 128GB



Connexion d'une antenne FM/AM

Après avoir connecté l'antenne et vérifié la réception d'un signal d'émission, fixez l'antenne avec du ruban adhésif dans la position où le bruit d'arrière-plan devient minimale. "Écoute de diffusion FM/AM" (☞ p. 32)

REMARQUE

- Ne connectez pas simultanément deux antennes FM.
- Si vous ne parvenez pas à recevoir un signal radiodiffusé de bonne qualité, nous vous recommandons d'installer une antenne extérieure. Renseignez-vous dans le magasin où vous avez acheté l'appareil pour en savoir plus.
- Ne pas débrancher l'antenne à boucle AM, même si une antenne AM extérieure est connectée.
- Assurez-vous que les bornes des fils de l'antenne à boucle AM n'entrent pas en contact avec les parties métalliques du panneau.

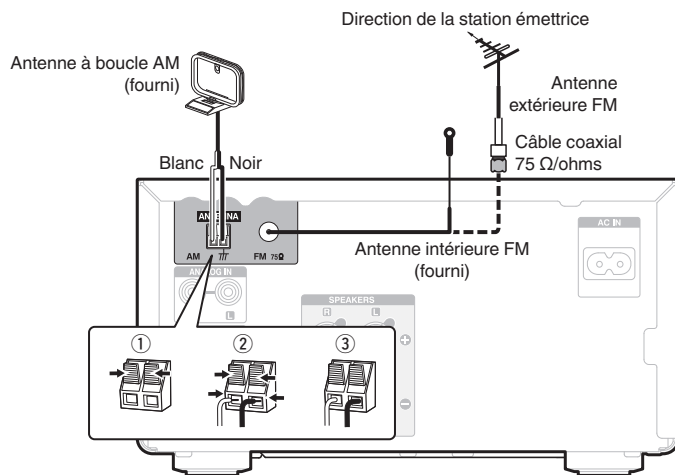

■ Montage de l'antenne à boucle AM

- 1 **Passez le support à travers le bas de l'antenne cadre et repliez-le vers l'avant.**
- 2 **Insérez la partie saillante dans le trou carré du support.**

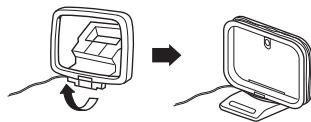
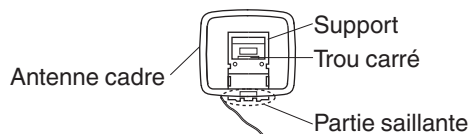

■ Utilisation de l'antenne à boucle AM

Antenne fixée au mur

Fixez directement au mur sans monter.

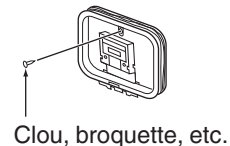

Antenne posée sans fixation

Procédez comme indiqué ci-dessus pour le montage.

Lors du montage, se reporter à "Montage de l'antenne à boucle AM".

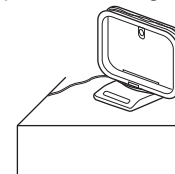

Connexion du cordon d'alimentation

Une fois toutes les connexions effectuées, insérez la fiche d'alimentation dans la prise murale.

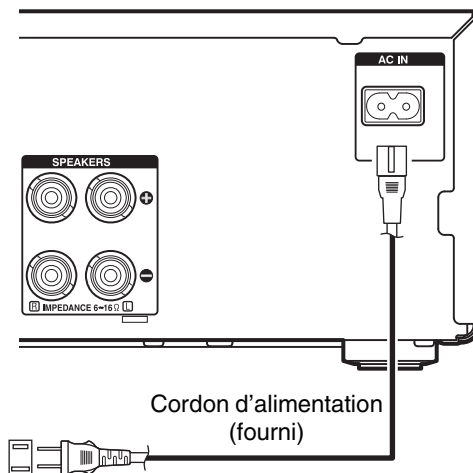

Vers la prise murale
(CA 120 V, 60 Hz)

■ Contenu

Utilisation basique

Mise sous tension	26
Sélection de la source d'entrée	26
Réglage du volume	27
Coupage temporaire du son	27

Lecture d'un appareil

Lecture de CD	28
Lecture de DATA CD	30
Écoute de diffusion FM/AM	32
Lecture du contenu d'un iPod	36
Lecture du contenu d'un dispositif mémoire USB	40
Écoute d'une source DIGITAL IN	42
Écoute d'une source ANALOG IN	42

Autres fonctions

Fonctions pratiques	43
---------------------	----



Utilisation basique

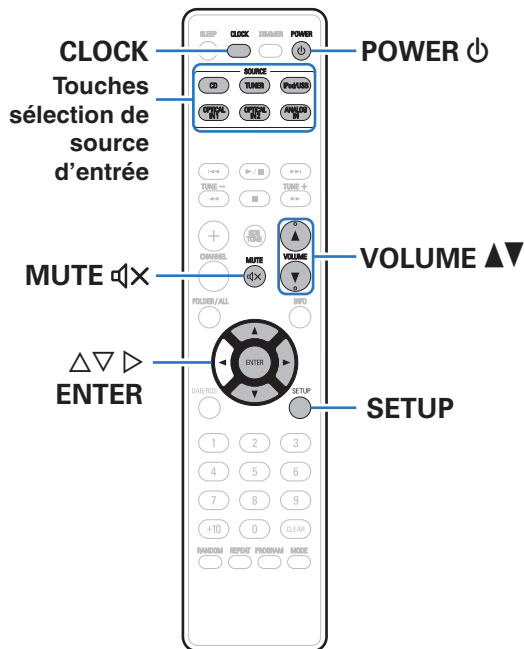

Mise sous tension

- 1 Appuyez sur **POWER** ⏻ pour mettre l'appareil sous tension.



- Vous pouvez également passer en mode veille en appuyant sur ⏻ sur l'appareil principal.

Sélection de la source d'entrée

- 1 Appuyez sur la **touche de sélection de la source d'entrée** pour la lecture.
La source d'entrée souhaitée peut être sélectionnée directement.



- Vous pouvez également sélectionner la source d'entrée en appuyant sur la touche **SOURCE** sur l'appareil principal.
- Pour changer de bande (FM-AM), appuyez à nouveau sur la touche **TUNER** lorsque la source est réglée sur Tuner.



Réglage du volume

1 Utilisez **VOLUME ▲▼** pour régler le volume.

Le niveau du volume s'affiche.



- Vous pouvez également régler le volume en tournant la molette **VOLUME** sur l'appareil principal.

Coupure temporaire du son

1 Appuyez sur **MUTE** .

“MUTE ON” s'affiche.



- Pour annuler la sourdine, vous pouvez ajuster le volume sonore ou appuyer sur **MUTE**  à nouveau.



Lecture de CD

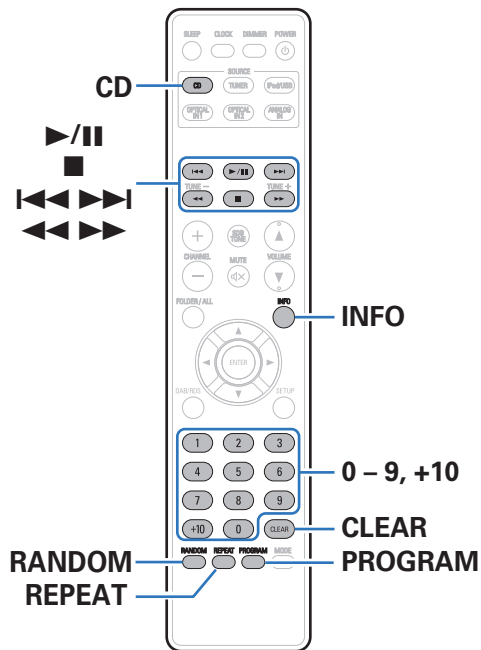

Lecture de CD

1 Appuyez sur CD pour basculer la source d'entrée sur "DISC".

2 Insérez un disque. (🔧 p. 67)

La lecture débute.

- Appuyez sur ▲ sur l'appareil pour ouvrir/fermer le tiroir du disque.

REMARQUE

- Ne placez aucun objet étranger sur le tiroir du de l'appareil. Vous risqueriez de provoquer des dommages.
- Ne tentez pas de fermer le tiroir en le poussant lorsque l'appareil n'est pas sous tension. Vous risqueriez de provoquer des dommages.



Touches de commande	Fonction
▶/	Lecture / Pause
■	Arrêt
◀◀▶▶▶	Passer à la plage précédente/Passer à la plage suivante
◀◀▶▶	(Maintenir enfoncé) Retour rapide/Avance rapide
0 – 9, +10	Sélection d'une plage
RANDOM	Lecture aléatoire <ul style="list-style-type: none"> • Peut être réglé à l'arrêt.
REPEAT	Lecture répétée <ul style="list-style-type: none"> • Changement entre la répétition de toutes les plages ou la répétition d'une seule plage.
INFO	Changement de l'affichage de la durée écoulée.

Lecture des plages dans un ordre spécifique (Lecture programmée)

- 1 En mode arrêt, appuyez sur PROGRAM.**
"PGM" s'affiche.
- 2 Utilisez les touches 0 – 9, +10 pour sélectionner les plages.**
[Exemple]
Pour programmer les plages 3, 12, 7 pour leur lecture dans cet ordre : Appuyez sur PROGRAM, 3, +10, 2, 7.
- 3 Appuyez sur ▶/||.**



- Le programme est effacé lorsque le tiroir du disque est ouvert ou que l'alimentation est mise hors tension.
- En mode arrêt, appuyez sur CLEAR, la dernière plage programmée est effacée. Appuyez sur ▶▶▶| pour sélectionner la plage que vous souhaitez supprimer.
- En mode arrêt, appuyez sur PROGRAM, effacez toute plage programmée.
- Vous pouvez programmer jusqu'à 25 plages.
- Si vous appuyez sur RANDOM pendant la lecture programmée, les plages programmées sont lues dans un ordre aléatoire.
- Si vous appuyez sur REPEAT pendant la lecture programmée, les plages sont lues de manière répétée dans l'ordre programmé.



Lecture de DATA CD

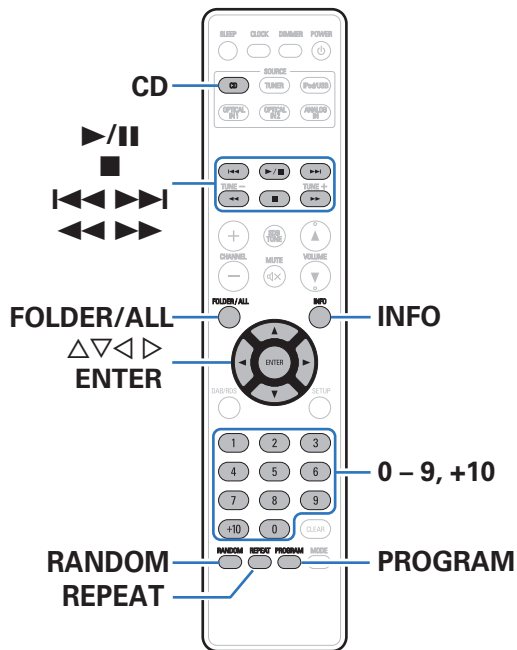

- Cette section explique comment lire des fichiers MP3 et WMA qui sont enregistrés sur un CD-R ou CD-RW.
- Sur Internet, de nombreux sites de distribution permettent de télécharger des fichiers musicaux au format MP3 ou WMA (Windows Media® Audio). Les fichiers audio téléchargés sur ces sites peuvent être stockés sur des disques CD-R ou CD-RW et lus sur cet appareil.

“Windows Media” et “Windows” sont des marques de commerce ou des marques déposées de “Microsoft Corporation” aux États-Unis et dans d’autres pays.



Lecture de fichiers

- 1 Appuyez sur CD pour basculer la source d'entrée sur "DISC".
- 2 Chargez un disque CD-R ou CD-RW contenant des fichiers audio au format MP3 ou WMA dans le tiroir du disque. (🔧 p. 67)
La lecture débute.

Touches de commande	Fonction
▶/	Lecture / Pause
■	Arrêt
◀◀▶▶	Passer à la plage précédente/Passer à la plage suivante
◀▶▶▶	(Maintenir enfoncé) Retour rapide/Avance rapide
△ ▽	Sélection du dossier
◀▶	Sélection du fichier
0 - 9, +10	Sélection d'une plage
	Changer de mode de lecture
FOLDER/ALL	<ul style="list-style-type: none"> • Commutation entre la lecture de tous les fichiers dans le dossier sélectionné ou de toutes les pistes du disque.
RANDOM	Lecture aléatoire <ul style="list-style-type: none"> • Peut être réglé à l'arrêt.
REPEAT	Lecture répétée <ul style="list-style-type: none"> • Changement entre la répétition de toutes les plages ou la répétition d'une seule plage.
INFO	Changement du Nom du fichier, Nom du titre/Nom de l'artiste et Nom du titre/Nom de l'album.
ENTER	Entrez l'élément sélectionné

■ Fichiers qui peuvent être lus

Voir "Lecture de DATA CD" (🔧 p. 65).



Écoute de diffusion FM/AM

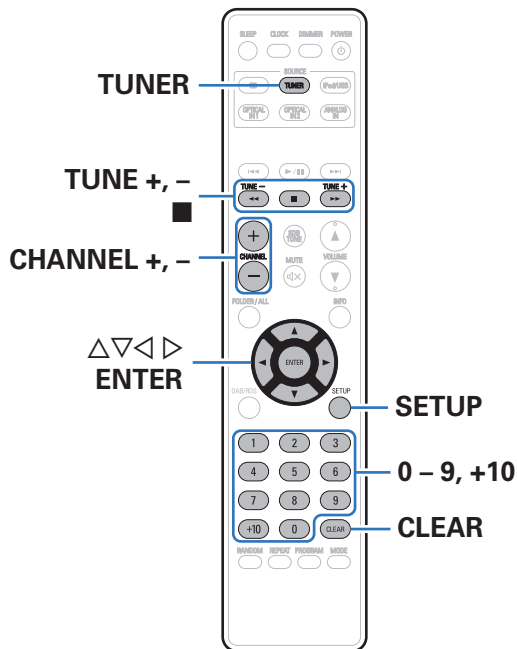

Pour plus de détails sur la manière de connecter l'antenne, voir "Connexion d'une antenne FM/AM" (p. 22).

Écoute de diffusion FM/AM

1 Appuyez sur TUNER pour sélectionner la fréquence de réception.

FM AUTO : Pour écouter une station FM.

Si le signal est faible et s'il n'est pas possible d'obtenir une réception stéréo stable, sélectionnez "FM MONO" pour bénéficier de la réception en monaural.

FM MONO : "FM MONO" pour bénéficier de la réception en monaural.

AM : Pour écouter une station AM.

- Lorsque "FM AUTO" est sélectionné : "AUTO" s'affiche.
- Si le mode de la bande de réception est réglé sur "FM AUTO", le témoin "ST" s'allume lors de la syntonisation d'une émission en stéréo.

2 Appuyez sur TUNE + ou TUNE - pour sélectionner la station que vous souhaitez écouter.

En cas de réception d'une station, le témoin "TUNED" s'allume.

- Lorsque "FM AUTO" est sélectionné : recherche et syntonisation automatiques sur une station radio recevable.
- Lorsque "FM MONO" est sélectionné : modification manuelle de la fréquence une étape à la fois à chaque fois que vous appuyez sur la touche.



Préréglage automatique de stations FM (Auto Preset)

Un total de 40 stations FM peuvent être préréglées sur cet appareil.

- 1 Appuyez sur SETUP pendant la réception FM.**
- 2 Utilisez $\Delta\nabla$ pour sélectionner “TUNER SETUP”, puis appuyez sur ENTER.**
- 3 Utilisez $\Delta\nabla$ pour sélectionner “FM AUTO PRESET”, puis appuyez sur ENTER.**
- 4 Appuyez sur ENTER lorsque “PRESS ENTER” clignote.**
Les stations de radio sont préréglées automatiquement.



- Pour arrêter le réglage automatique, appuyez sur ■.
- Les stations radio dont le signal d'antenne est faible ne peuvent pas être automatiquement préréglées. Si vous souhaitez les préréglage, vous pouvez les syntoniser manuellement.
- Il est impossible de préréglage automatiquement des stations AM.

REMARQUE

Le préréglage automatique des stations FM entraîne la suppression du canal enregistré en tant que préréglage FM et la nouvelle station FM préréglée est enregistrée sur le même numéro que le canal supprimé.

■ Attribution d'un nom de station à un canal préréglé

Chaque nom peut comporter jusqu'à 8 caractères.

- 1 Syntonisez le canal préréglé que vous souhaitez nommer.**
- 2 Appuyez deux fois sur ENTER.**
L'écran de saisie du nom de la station apparaît sur l'affichage.
- 3 Saisissez le nom de la station.**
Chaque nom peut comporter jusqu'à 8 caractères.

$\Delta\nabla$: Permet de sélectionner un caractère.

$\triangleleft\triangleright$: Permet de déplacer le curseur vers la droite.

CLEAR : Permet de supprimer le caractère sélectionné.

- Caractères pouvant être saisis.
[A ~ Z, 0 ~ 9, ^' () z + , - . / = (espace)]

4 Appuyez sur ENTER.

Les caractères que vous avez saisis ont été pris en compte.

- Pour nommer d'autres stations, répétez les étapes 1 à 4.



Préréglage manuel de stations FM/AM

Un total de 40 stations FM/AM peuvent être préréglées sur cet appareil.

1 Syntonisez la station que vous souhaitez préréglé.

2 Appuyez sur ENTER.

Le numéro minimum "P- ..." du préréglage non enregistré clignote.

3 Utilisez les touches 0 à 9, +10 ou CHANNEL -, + pour sélectionner le numéro à préréglé, puis appuyez sur ENTER.

La fréquence de réception et le mode de réception sont préréglés et l'écran de saisie du nom de la station apparaît sur l'affichage.

REMARQUE

- Si vous sélectionnez le numéro préréglé enregistré, "" s'affiche. Pour utiliser ce numéro préréglé, appuyez sur ENTER.

4 Saisissez le nom de la station.

Chaque nom peut comporter jusqu'à 8 caractères.

$\Delta \nabla$:	Permet de sélectionner un caractère.
$\triangleleft \triangleright$:	Permet de déplacer le curseur vers la droite.
CLEAR :	Permet de supprimer le caractère sélectionné.

- Caractères pouvant être saisis.
[A ~ Z, 0 ~ 9, ^ ' () z + , - . / = (espace)]

Écoute de stations préréglées

1 Utilisez les touches 0 à 9, +10 ou CHANNEL -, + pour sélectionner le numéro préréglé.



Réglage de canaux pré-réglés et modification de la fréquence reçue sur l'appareil principal

Les touches **◀◀/–, +/▶▶** situées sur l'appareil principal permettent de changer de canal pré-réglé et d'effectuer la syntonisation. Avant de les utiliser, placez l'appareil principal en "mode pré-réglage" ou en "mode syntonisation" en procédant comme suit.

- 1 Appuyez sur SETUP.**
- 2 Utilisez $\Delta\nabla$ pour sélectionner "TUNER SETUP", puis appuyez sur ENTER.**
- 3 Utilisez $\Delta\nabla$ pour sélectionner "MODE SELECT", puis appuyez sur ENTER.**
- 4 Utilisez $\Delta\nabla$ pour sélectionner "PRESET MODE" ou "TUNING MODE", puis appuyez sur ENTER.**

PRESET MODE :

Appuyez sur **◀◀/–, +/▶▶** sur l'appareil principal pour changer de canal pré-réglé.

- Vous pouvez également effectuer cette opération à l'aide des touches CHANNEL –, + de la télécommande.

TUNING MODE :

Appuyez sur **◀◀/–, +/▶▶** sur l'appareil principal pour modifier la fréquence reçue.

- Vous pouvez également effectuer cette opération à l'aide des touches TUNE –, + sur la télécommande.
-



Lecture du contenu d'un iPod

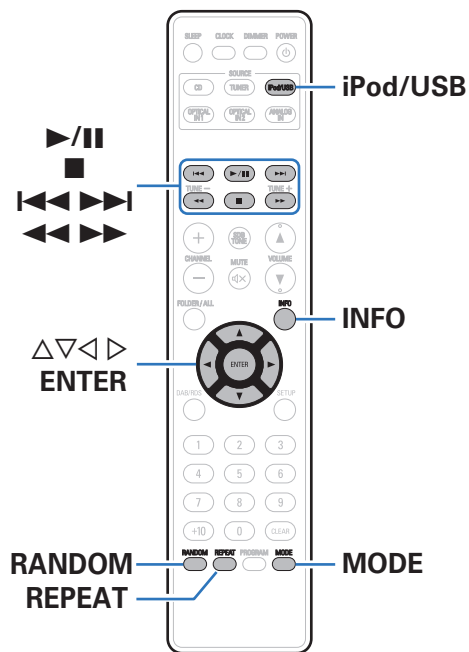

- Vous pouvez utiliser le câble USB fourni avec l'iPod pour connecter l'iPod au port USB de l'appareil et écouter les morceaux de musique enregistrés sur l'iPod.
- Pour plus d'informations sur les modèles d'iPod que cet appareil prend en charge, voir "Modèles d'iPod/iPhone pris en charge" (👉 p. 21).



Écoute de musique avec un iPod

1 Connectez l'iPod au port USB. (☞ p. 20)

Lorsque vous connectez l'iPod au port USB, la source d'entrée passe automatiquement sur "iPod/USB".

2 Appuyez sur iPod/USB pour passer à la source d'entrée "iPod/USB".

"From iPod" apparaît sur l'affichage de cet appareil.

3 Utilisez l'iPod directement tout en affichant son écran pour lire de la musique.



- Parmi les modes d'affichage de l'iPod, citons "From iPod" et "On-Display". "From iPod" est le mode défini par défaut. Il vous permet d'utiliser directement l'iPod tout en regardant son écran.
- Pour basculer en mode "On-Display", où les opérations s'effectuent pendant l'affichage sur cet appareil des informations relatives à l'iPod, voir "Réglage du mode de fonctionnement (mode "On-Display")" (☞ p. 38).

REMARQUE

- Certaines fonctions risquent de ne pas fonctionner, suivant le type d'iPod et la version du logiciel.
- Notez que Denon décline toute responsabilité en cas de problème lié aux données d'un iPod en cas d'utilisation de cet appareil conjointement avec un iPod.



Réglage du mode de fonctionnement (mode “On-Display”)

Dans ce mode, plusieurs listes et écrans sont affichés lorsque vous lisez des fichiers sur l'iPod.

Cette section décrit les étapes jusqu'à la lecture de pages sur l'iPod en mode “On-Display”.

1 Appuyez sur MODE et affichez “On-Display”.

2 Utilisez $\Delta \nabla$ pour sélectionner le fichier à lire, puis appuyez sur ENTER.

La lecture débute.

Mode d'affichage		From iPod	On-Display
Fichiers exécutables	Fichier musical	✓	✓
	Fichier vidéo	*	
Touches actives	Télécommande (Cet appareil)	✓	✓
	iPod	✓	

Seul le son est lu *.

Touches de commande	Fonction
$\blacktriangleright / \parallel$	Lecture / Pause
\blacksquare	Arrêt
$\blacktriangleleft \blacktriangleright$	Passer à la plage précédente/Passer à la plage suivante
$\blacktriangleleft \blacktriangleright$	(Maintenir enfoncé) Retour rapide/Avance rapide
RANDOM	Lecture aléatoire
REPEAT	Lecture répétée <ul style="list-style-type: none"> • Changement entre la répétition de toutes les plages ou la répétition d'une seule plage.
MODE	Permet de basculer entre le mode On-Display et le mode From iPod.
$\Delta \nabla \blacktriangleleft \blacktriangleright$	Sélectionnez la plage
ENTER	Entrez l'élément sélectionné
INFO	Changement du Nom du titre/Nom de l'artiste et Nom du titre/Nom de l'album.

REMARQUE

- Denon n'accepte aucune responsabilité pour toute perte de données iPod.
- Certaines fonctions risquent de ne pas fonctionner, suivant le type d'iPod et la version du logiciel.



Charger l'iPod/iPhone

Vous pouvez charger votre iPod/iPhone en le connectant au port USB.

■ Charge en veille

Si l'appareil passe en mode veille lorsque l'iPhone/iPod est en charge, l'appareil passera en mode charge en veille et l'iPhone/iPod continuera à charger. En mode charge en veille, le témoin de l'alimentation s'allume en rouge.

Lorsque l'iPod/iPhone est complètement chargé, l'appareil arrête automatiquement la charge et passe en mode veille normal, et le témoin de l'alimentation s'éteint.



Lecture du contenu d'un dispositif mémoire USB

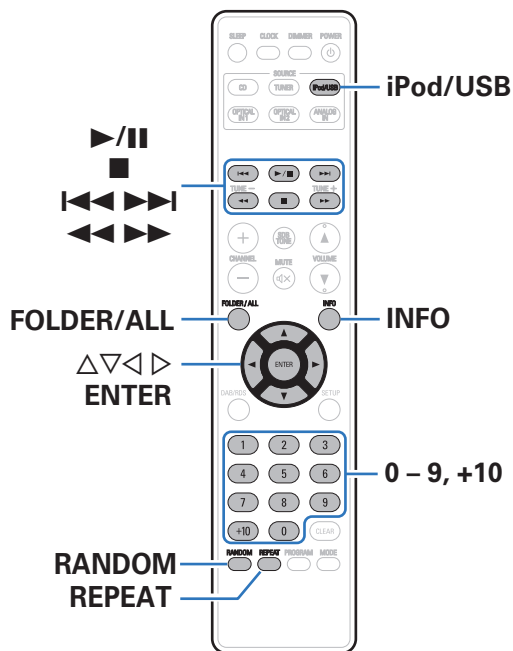

- Lecture de fichiers musicaux enregistrés sur un dispositif mémoire USB.
- Seuls les dispositifs de mémoire USB conformes aux standards de classe de stockage de masse et MTP (Media Transfer Protocol) peuvent être lus sur cet appareil.
- Cet appareil est compatible avec les dispositifs mémoire USB au format "FAT16" ou "FAT32".
- Cet appareil peut lire les fichiers suivants.
 - MP3
 - WMA
 - FLAC
 - WAV
 - MPEG-4 AAC



Lecture des fichiers d'un dispositif mémoire USB

1 Connectez le dispositif mémoire USB au port USB. (🔧 p. 20)

Lorsque vous connectez le dispositif mémoire USB au port USB, la source d'entrée passe automatiquement sur "iPod/USB".

2 Utilisez $\Delta \nabla$ pour sélectionner le fichier à lire, puis appuyez sur ENTER.

La lecture débute.

Touches de commande	Fonction
$\blacktriangleright / \parallel$	Lecture / Pause
\blacksquare	Arrêt
$\blacktriangleleft \blacktriangleright \blacktriangleleft \blacktriangleright$	Passer à la plage précédente/Passer à la plage suivante
$\blacktriangleleft \blacktriangleright \blacktriangleleft \blacktriangleright$	(Maintenir enfoncé) Retour rapide/Avance rapide
RANDOM	Lecture aléatoire • Peut être réglé à l'arrêt.
REPEAT	Lecture répétée • Changement entre la répétition de toutes les plages ou la répétition d'une seule plage.
$\Delta \nabla \triangleleft \triangleright$	Sélectionnez la plage
ENTER	Entrez l'élément sélectionné
INFO	Changement du Nom du fichier, Nom du titre/Nom de l'artiste et Nom du titre/Nom de l'album. Lorsqu'un fichier WAV est en cours de lecture, seul le nom du fichier s'affiche.

REMARQUE

- Notez que Denon ne pourra être tenu responsable de quelque manière que ce soit des problèmes survenant par rapport aux données enregistrées sur un dispositif mémoire USB lors de l'utilisation de cet appareil avec le dispositif mémoire USB en question.

■ Fichiers qui peuvent être lus

Voir "Lecture de dispositifs mémoire USB" (🔧 p. 66).



OPTICAL IN1
OPTICAL IN2



ANALOG IN

Écoute d'une source DIGITAL IN

- 1 Préparez la lecture.**
Vérifiez la connexion, puis mettez cet appareil sous tension.
- 2 Appuyez sur "OPTICAL IN1" ou "OPTICAL IN2" pour sélectionner DIGITAL IN.**
- 3 Lisez le composant connecté à cet appareil.**



- Seuls les signaux audio numériques PCM linéaire 2 canaux peuvent être transmis via la borne DIGITAL IN de cet appareil.

Écoute d'une source ANALOG IN

- 1 Préparez la lecture.**
Vérifiez la connexion, puis mettez cet appareil sous tension.
- 2 Appuyez sur ANALOG IN pour sélectionner ou "ANALOG IN".**
- 3 Lisez le composant connecté à cet appareil.**



Fonctions pratiques

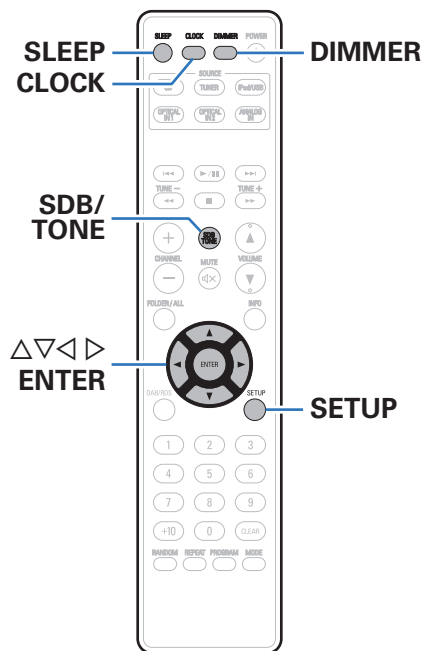

Réglage de la tonalité	44
Fonction de minuterie sommeil	45
Vérification de l'heure actuelle	45
Changement de la luminosité de l'affichage	46



Réglage de la tonalité

1 Appuyez sur SDB/TONE pour sélectionner le paramètre de tonalité à régler.

2 Utilisez <|> pour régler “SDB”, “BASS”, “TREBLE”, “BALANCE” ou “S.DIRECT”.

❑ SDB (Super Dynamic Bass)

Permet d'accentuer les basses lorsque la fonction SDB (Super Dynamic Bass) est réglée en position ON (+8 dB au maximum).

ON/OFF (Défaut : OFF)

❑ Bass

Permet d'ajuster les basses.

-10 dB – +10 dB (Défaut : 0 dB)

❑ Treble

Permet de régler les aigus.

-10 dB – +10 dB (Défaut : 0 dB)

❑ Balance

Utilisez <|> pour régler l'équilibre gauche/droite du volume.

❑ S.DIRECT (Source directe)

La tonalité n'est pas réglée.

ON/OFF (Défaut : OFF)



Fonction de minuterie sommeil

Vous pouvez faire en sorte que l'appareil se mette automatiquement en veille à la fin d'un délai programmé. Ceci est pratique pour l'écoute avant d'aller se coucher.

1 Appuyez sur SLEEP pendant la lecture et sélectionnez le réglage de l'heure.

- Le témoin "SLEEP" apparaît sur l'affichage.
- Vous pouvez régler la minuterie sommeil dans la plage de 10 à 90 minutes par paliers de 10 minutes.

■ Pour annuler la minuterie sommeil

Appuyez sur SLEEP pour passer en mode "SLEEP OFF".

Le témoin "SLEEP" affiché s'éteint.



- Le réglage de la minuterie sommeil est annulé lorsque l'appareil commute en mode veille.
- Pour vérifier le temps restant jusqu'à l'activation de la minuterie sommeil, appuyez sur SLEEP.

Vérification de l'heure actuelle

■ Vérification de l'heure actuelle lorsque l'alimentation est allumée

Appuyez sur CLOCK.

- Appuyez une fois et l'affichage revient à sa condition originale.

■ Vérification de l'heure actuelle lorsque l'alimentation est en veille

Appuyez sur CLOCK.

- L'heure actuelle s'affiche pendant 10 secondes.



- L'heure ne peut pas être réglée en mode veille. Mettez l'appareil sous tension.
- Cet appareil affiche l'heure au format 12 heures.



Changement de la luminosité de l'affichage

1 Appuyez sur DIMMER.

- La luminosité de l'affichage change à chaque fois que vous appuyez sur la touche (4 niveaux).



- Si les touches sont actionnées lorsque l'affichage est désactivé, informations s'affichent momentanément à un faible niveau de luminosité.



Plan du menu

L'utilisation du menu est détaillée page suivante.

Par défaut, des réglages recommandés sont définis pour cet appareil. Vous pouvez personnaliser cet appareil en fonction de votre système actuel et de vos préférences.

Éléments de configuration	Description	Page
CLOCK SETUP	Permet de régler l'heure actuelle.	49
ALARM SETUP	Permet de sélectionner la lecture de la minuterie.	49
ALARM ON/OFF	Permet d'activer ou de désactiver l'alarme.	50
TUNER SETUP	Les éléments suivants s'affichent lorsque vous sélectionnez TUNER SETUP.	–
FM AUTO PRESET	Permet de préréglager automatiquement des canaux FM.	33
MODE SELECT	Permet de sélectionner la fonction du tuner à affecter à la touche.	35
CD AUTO PLAY	Permet de définir si les disques doivent être lus automatiquement ou non lors de leur insertion.	51
SPK OPTIMISE	Permet de définir les propriétés de lecture optimales des enceintes SC-M40.	51
H/P AMP GAIN	Permet de régler le gain de l'amplificateur de casque audio.	51
AUTO STANDBY	Permet de mettre l'appareil en veille lorsqu'il n'est pas utilisé.	52
CLOCK MODE	L'horloge est affichée en permanence.	52



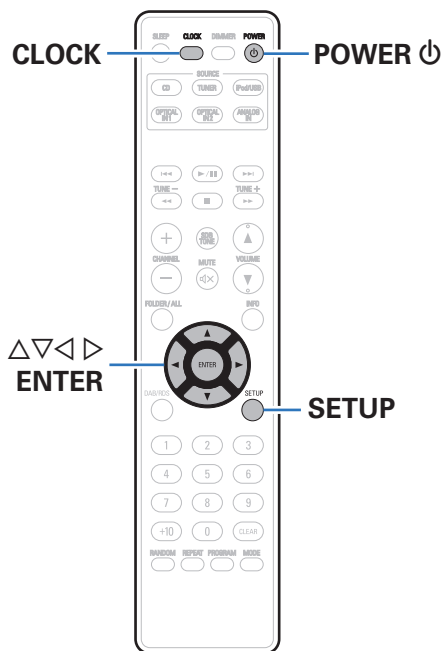

Fonctionnement du menu

- 1 Appuyez sur SETUP.**
Le menu apparaît sur l'affichage.
- 2 Utilisez Δ / ∇ pour sélectionner le menu à régler ou utiliser, puis appuyez sur ENTER.**
- 3 Utilisez Δ / ∇ pour passer au réglage désiré.**
- 4 Appuyez sur ENTER pour entrer le réglage.**
 - Pour quitter le menu, appuyez sur SETUP lorsque le menu est affiché.
L'affichage normal est rétabli.



CLOCK SETUP

1 Utilisez Δ / ∇ pour régler les heures.

2 Appuyez sur ENTER.

L'affichage des minutes clignote.

3 Utilisez Δ / ∇ pour régler les minutes.

4 Appuyez sur ENTER.

L'heure est réglée et l'affichage normal réapparaît.

❑ Vérification de l'heure actuelle lorsque l'appareil est sous tension

Appuyez sur CLOCK.

Appuyez une fois pour que l'affichage repasse à son état d'origine.

❑ Vérification de l'heure actuelle lorsque l'appareil est en veille

Appuyez sur CLOCK.

L'heure actuelle s'affiche pendant 10 secondes.



- L'heure ne peut pas être réglée en mode veille. Mettez l'appareil sous tension.

ALARM SETUP

① MODE SELECT

Utilisez Δ / ∇ pour sélectionner le mode de l'alarme, puis appuyez sur ENTER.

ONCE ALARM :

La lecture démarre et s'arrête (l'appareil se met hors tension) une fois, uniquement aux heures définies.

EVERYDAY ALARM :

La lecture démarre et s'arrête (l'appareil se met hors tension) tous les jours aux heures indiquées.

② SOURCE SELECT

Utilisez Δ / ∇ pour sélectionner la source, puis appuyez sur ENTER.

DISC / iPod/USB / TUNER / ANALOG IN / OPTICAL IN 1 / OPTICAL IN 2



- Si vous avez sélectionné TUNER dans "SOURCE SELECT", sélectionnez le numéro préréglé.
- Si aucun nom n'est enregistré pour le numéro préréglé sélectionné, la fréquence apparaît une fois que le numéro préréglé est affiché.

③ START TIME

Utilisez Δ / ∇ pour sélectionner les heures lors du réglage de l'heure de début de l'alarme, puis appuyez sur ENTER.

Utilisez Δ / ∇ pour sélectionner les minutes lors du réglage de l'heure de début de l'alarme, puis appuyez sur ENTER.



④ STOP TIME

Utilisez $\Delta \nabla$ pour sélectionner les heures lors du réglage de l'heure de fin de l'alarme, puis appuyez sur ENTER.

Utilisez $\Delta \nabla$ pour sélectionner les minutes lors du réglage de l'heure de fin de l'alarme, puis appuyez sur ENTER.

⑤ ALARM ON/OFF

Utilisez $\triangleleft \triangleright$ pour sélectionner "ON" ou "OFF" pour l'alarme, puis appuyez sur ENTER.



- Le témoin \odot s'allume et le réglage de l'alarme est enregistré.
- Les réglages de l'alarme s'affichent pendant 3 secondes.

⑥ Appuyez sur POWER \downarrow pour basculer l'appareil en mode veille.

L'alarme passe en mode veille et le témoin d'alimentation orange s'allume.

ALARM ON/OFF

1 Utilisez $\Delta \nabla$ pour sélectionner "ONCE" ou "EVERYDAY".

2 Utilisez $\triangleleft \triangleright$ pour sélectionner "ON" ou "OFF" pour l'alarme, puis appuyez sur ENTER. Les réglages de l'alarme s'affichent alors.

- Si vous sélectionnez "OFF", le fonctionnement de l'alarme est désactivé, mais les réglages de l'alarme restent inchangés.



CD AUTO PLAY

Lorsque le plateau du CD est fermé, l'appareil peut détecter le disque, basculer automatiquement la source d'entrée sur DISC et démarrer la lecture du disque.

ON (Défaut) :	Effectue la lecture automatique.
OFF :	N'effectue pas la lecture automatique.

SPK OPTIMISE

Vous pouvez utiliser un filtre d'optimisation adapté aux enceintes (SC-M40).

ON (Défaut) :	La réponse est optimisée pour les enceintes (SC-M40, fourni).
OFF :	La réponse est plate.

H/P AMP GAIN

Régler le gain de l'amplificateur de casque audio. Effectuez le réglage en fonction de l'impédance des écouteurs connectés. Il est recommandé que cela soit configuré sur le côté "Low" si les écouteurs ont une faible impédance et sur le côté "High" s'ils ont une haute impédance.

LOW (Défaut):	Régler le gain de l'amplificateur de casque audio sur "Low".
MID :	Régler le gain de l'amplificateur de casque audio sur "Mid".
HIGH :	Régler le gain de l'amplificateur de casque audio sur "High".



- Le volume du casque audio varie en fonction du réglage "H/P AMP GAIN". Commencez par diminuer le volume ou couper le son audio si vous modifiez ce réglage lors de l'écoute d'une station.



AUTO STANDBY

En cas d'absence de signal d'entrée et si aucune opération n'est effectuée pendant 15 minutes, cet appareil passe automatiquement en mode veille.

ON : L'appareil passe en mode veille au bout de 15 minutes.

OFF (Défaut) : L'appareil ne passe pas automatiquement au mode veille.



- Si la source d'entrée est "ANALOG IN" et si aucune opération n'est effectuée pendant huit heures, cet appareil passe automatiquement en mode veille.
- Dans les cas suivants, la fonction de veille automatique est inopérante.
 - Lorsqu'un iPod (d'iPod) est connecté au port USB de l'appareil.
 - Lorsque la source est "TUNER".
- Par défaut, le mode mode veille automatique est réglé en position "OFF".

CLOCK MODE

L'horloge est affichée en permanence.

ON : Active l'affichage de l'horloge. Appuyez sur la touche POWER  pour basculer entre l'affichage de l'heure et l'affichage normal.

OFF (Défaut) : Désactive l'affichage de l'horloge.

REMARQUE

- Lorsque CLOCK MODE est réglé sur ON, l'appareil consomme autant d'énergie que lorsqu'il est allumé.



■ Contenu

Conseils

Je souhaite écouter de la musique en une seule opération depuis l'état de veille	54
Je souhaite écouter de la musique immédiatement après avoir branché un iPod ou une clé USB	54
Je souhaite uniquement recharger mon iPod	54
Je souhaite définir la plage d'un iPod comme alarme	54
Je souhaite que l'horloge soit affichée en permanence	54
Je souhaite que le volume du casque audio soit le même que celui des enceintes	54

Dépistage des pannes

L'alimentation ne se met pas sous/hors tension	55
La DEL clignote	55
Les opérations ne peuvent pas être effectuées via la télécommande	56
L'affichage sur cet appareil n'affiche rien	56
Aucun son n'est émis	57
L'audio souhaité n'est pas émis	58
Le son est interrompu ou on entend des bruits	59
Impossible de lire des CD	60
Impossible de lire l'iPod	61
Impossible de lire les dispositifs mémoire USB	62
Les noms de fichiers sur l'iPod/le dispositif mémoire USB ne s'affichent pas correctement	63



Conseils

Je souhaite écouter de la musique en une seule opération depuis l'état de veille

- Lorsque vous appuyez sur des touches de sélection de la source d'entrée, sur la touche ►/|| ou sur la touche ▲, l'opération s'effectue lors de la mise sous tension de l'appareil. (👉 p. 28)

Je souhaite écouter de la musique immédiatement après avoir branché un iPod ou une clé USB

- Lors d'une connexion au port USB, la source d'entrée change automatiquement et la lecture démarre. (👉 p. 37, 40)

Je souhaite uniquement recharger mon iPod

- Connectez l'iPod à cet appareil lorsque ce dernier est sous tension. Puis, mettez l'appareil hors tension et l'iPod continuera de se charger jusqu'à ce qu'il soit complètement chargé. (👉 p. 39)

Je souhaite définir la plage d'un iPod comme alarme

- Pour utiliser la lecture de l'alarme sur un iPod touch ou un iPhone, basculez le mode de lecture de cet appareil sur Depuis l'iPod. Après avoir mis en pause la plage que vous souhaitez lire, basculez l'iPod touch ou l'iPhone en mode veille. Vous ne pouvez pas utiliser la lecture de l'alarme si l'iPod touch ou l'iPhone est éteint. (👉 p. 49)

Je souhaite que l'horloge soit affichée en permanence

- Pour afficher l'horloge en permanence, activez la touche CLOCK MODE. (👉 p. 52)

Je souhaite que le volume du casque audio soit le même que celui des enceintes

- Pour augmenter le son du casque audio de sorte qu'il atteigne le même niveau que les enceintes, modifiez les réglages H/P AMP GAIN. (👉 p. 51)



Dépistage des pannes

1. Les connexions sont-elles correctes ?
2. L'appareil est-il utilisé conformément aux descriptions du manuel de l'utilisateur ?
3. Les autres composants fonctionnent-ils correctement ?

Si l'appareil ne fonctionne pas correctement, vérifiez les points énumérés dans le tableau ci-dessous.

Si le problème persiste, il s'agit peut-être d'un dysfonctionnement. Dans ce cas, débranchez immédiatement le cordon d'alimentation et contactez votre revendeur.

■ L'alimentation ne se met pas sous/hors tension

Symptôme	Cause/Solution	Page
L'appareil ne s'allume pas.	<ul style="list-style-type: none"> • Vérifiez que la fiche d'alimentation est correctement introduite dans la prise murale. 	<u>24</u>
L'appareil se met automatiquement hors tension.	<ul style="list-style-type: none"> • La minuterie sommeil est réglée. Mettez l'appareil sous tension. 	<u>45</u>
	<ul style="list-style-type: none"> • "AUTO STANDBY" est réglé. "AUTO STANDBY" est déclenché lorsqu'aucune opération n'est effectuée pendant un certain temps. Pour désactiver "AUTO STANDBY", définissez l'option "AUTO STANDBY" du menu sur "OFF". 	<u>52</u>

■ La DEL clignote

Symptôme	Cause/Solution	Page
Clignote en rouge. (clignote à intervalles de 0,25 seconde)	<ul style="list-style-type: none"> • Le circuit de l'amplificateur de l'appareil n'a pas fonctionné correctement. Déconnectez l'alimentation et contactez le centre de réparations. 	—
Clignote en rouge. (clignote à intervalles de 0,5 seconde)	<ul style="list-style-type: none"> • Circuit de protection activé en raison d'une augmentation de la température interne. Mettez l'appareil hors tension, attendez qu'il refroidisse, puis remettez-le sous tension. 	<u>71</u>
	<ul style="list-style-type: none"> • Les fils conducteurs des deux enceintes se touchent ou un fil conducteur ressort de la borne et touche le panneau arrière de l'appareil, activant le circuit de protection. Débranchez tout d'abord le cordon d'alimentation, puis torsadez de manière serrée les fils conducteurs ou terminez les câbles d'enceinte, puis rebranchez-le. 	<u>71</u>



■ Les opérations ne peuvent pas être effectuées via la télécommande

Symptôme	Cause/Solution	Page
Les opérations ne peuvent pas être effectuées via la télécommande.	• Les piles sont usées. Remplacez-les par des piles neuves.	6
	• Faites fonctionner la télécommande à une distance d'environ 23 ft/7 m de cet appareil et à un angle de 30°.	6
	• Retirez tout obstacle se trouvant entre cet appareil et la télécommande.	—
	• Insérez les piles en respectant la polarité indiquée par les repères ⊕ et ⊖.	6
	• Le capteur de télécommande de l'appareil est exposé à une forte lumière (soleil, lampe fluorescente de type inverseur, etc.). Déplacez l'appareil afin que le capteur de télécommande ne soit plus exposé à une forte lumière.	—
	• Lorsque vous utilisez un dispositif vidéo 3D, la télécommande de cet appareil peut ne pas fonctionner en raison des communications infrarouges entre les appareils (telles que des lunettes et un téléviseur pour l'affichage 3D). Dans ce cas, ajustez la direction des appareils avec la fonction de communications 3D et leur distance pour vous assurer qu'ils n'affectent pas le fonctionnement de la télécommande de cet appareil.	—

■ L'affichage sur cet appareil n'affiche rien

Symptôme	Cause/Solution	Page
L'écran est éteint.	• Appuyez sur la touche DIMMER sur la télécommande pour définir un réglage autre que OFF.	46



■ Aucun son n'est émis

Symptôme	Cause/Solution	Page
Aucun son n'est transmis aux enceintes.	• Vérifiez les connexions de tous les appareils.	<u>17</u>
	• Insérez complètement les câbles de connexion.	—
	• Vérifiez que les bornes d'entrée et les bornes de sortie ne sont pas inversément reliées.	—
	• Vérifiez l'état des câbles.	—
	• Vérifiez que les câbles des enceintes sont correctement connectés. Vérifiez que les fils conducteurs des câbles sont en contact avec la partie métallique des bornes des enceintes. Serrez également les bornes des enceintes. Vérifiez les bornes des enceintes pour un éventuel relâchement.	<u>17</u>
	• Vérifiez qu'une source d'entrée correcte est sélectionnée.	<u>26</u>
	• Ajustez le volume.	<u>27</u>
	• Annulez le mode de sourdine.	<u>27</u>
	• Vérifiez que la source d'entrée correcte est sélectionnée lorsque l'audio est transmis de cet appareil à un périphérique externe.	<u>42</u>
	• Vérifiez le réglage de sortie audio numérique sur le dispositif connecté. Les réglages initiaux peuvent être décalés en fonction de l'appareil.	<u>42</u>
	• Seul PCM linéaire 2 canaux peut être transmis en tant que le signal audio numérique à la borne DIGITAL IN de cet appareil.	<u>42</u>
• Aucun son n'est transmis depuis les enceintes quand le casque est branché.	<u>8</u>	



■ L'audio souhaité n'est pas émis

Symptôme	Cause/Solution	Page
L'équilibre du volume gauche/droit n'est pas correct.	<ul style="list-style-type: none"> Appuyez sur la touche SDB/TONE de la télécommande pour ajuster l'équilibre. 	<u>44</u>
Aucun son du subwoofer.	<ul style="list-style-type: none"> Vérifiez les connexions du subwoofer. 	<u>18</u>
	<ul style="list-style-type: none"> Mettez l'alimentation du subwoofer sous tension. 	—
Les valeurs réglées ne sont pas reflétées dans "SDB (Super Dynamic Bass)", "BASS" et "TREBLE".	<ul style="list-style-type: none"> Les valeurs du réglage "SDB (Super Dynamic Bass)", "BASS" et "TREBLE" ne sont pas reflétées sur la sortie Subwoofer. 	<u>44</u>



■ Le son est interrompu ou on entend des bruits

Symptôme	Cause/Solution	Page
Pendant la lecture d'un dispositif mémoire USB, le son est interrompu de temps à autre.	<ul style="list-style-type: none"> Lorsque la vitesse de transfert du dispositif mémoire USB est faible, l'audio peut être occasionnellement interrompu. 	—
Lorsque vous passez un appel sur un iPhone, du bruit se produit dans la sortie audio de cet appareil.	<ul style="list-style-type: none"> Lorsque vous passez un appel, restez à une distance de 7 7/8 po / 20 cm minimum entre l'iPhone et cet appareil. 	—
Du bruit se produit souvent lors de diffusion FM/AM.	<ul style="list-style-type: none"> Changez l'orientation ou la position de l'antenne. 	<u>22</u>
	<ul style="list-style-type: none"> Utilisez une antenne extérieure. 	<u>22</u>
	<ul style="list-style-type: none"> Éloignez l'antenne des autres câbles de connexion. 	<u>22</u>



■ Impossible de lire des CD

Symptôme	Cause/Solution	Page
Lecture impossible lorsque vous appuyez sur la touche ►/ ou lecture erronée d'une partie du disque.	<ul style="list-style-type: none"> Le disque est sale ou rayé. Nettoyez le disque ou insérez un disque différent. 	67
Impossible de lire des CD-R/CD-RW.	<ul style="list-style-type: none"> Les CD ne peuvent pas être lus s'ils n'ont pas été finalisés. Utilisez un disque finalisé. 	67
	<ul style="list-style-type: none"> Ceci peut être dû à des conditions d'enregistrement médiocres ou le disque lui-même est peut-être de mauvaise qualité. Utilisez un disque correctement enregistré. 	—
	<ul style="list-style-type: none"> La fonction de lecture DATA CD de cet appareil prend uniquement en charge la lecture de fichiers MP3 et WMA. 	65
"Unsupported" s'affiche.	<ul style="list-style-type: none"> "Unsupported" s'affiche si un disque qui ne peut pas être lu est chargé. 	67
"NO DISC" s'affiche.	<ul style="list-style-type: none"> "NO DISC" s'affiche si le disque a été inséré à l'envers ou si le tiroir ne contient aucun disque. 	67



■ Impossible de lire l'iPod

Symptôme	Cause/Solution	Page
Impossible de connecter l'iPod.	• Lors de l'utilisation de l'iPod en le connectant au port USB, certaines variations d'iPod ne sont pas prises en charge.	<u>21</u>
	• Lorsque l'iPod est connecté à l'aide d'un câble USB autre que le câble authentique, l'iPod peut ne pas être reconnu. Utilisez un câble USB authentique.	—



■ Impossible de lire les dispositifs mémoire USB

Symptôme	Cause/Solution	Page
"NO DEVICE" s'affiche.	• L'appareil ne parvient pas à reconnaître le dispositif mémoire USB. Déconnectez et reconnectez le dispositif mémoire USB.	<u>20</u>
	• Les dispositifs mémoire USB d'une classe de stockage de masse ou ceux compatibles avec MTP sont pris en charge.	—
	• Cet appareil ne prend pas en charge une connexion via un hub USB. Connectez directement le dispositif mémoire USB au port USB de l'unité.	—
	• Le dispositif mémoire USB doit être au format FAT16 ou FAT32.	—
	• Il n'est pas garanti que tous les dispositifs mémoire USB fonctionnent. Certains dispositifs mémoire USB ne sont pas reconnus. Lors de l'utilisation d'un type de lecteur de disque dur portable compatible avec la connexion USB qui nécessite l'alimentation d'un adaptateur CA, utilisez l'adaptateur CA fourni avec le disque dur.	—
Les fichiers sur le dispositif mémoire USB ne s'affichent pas.	• Les fichiers d'un type non pris en charge par cet appareil ne s'affichent pas.	<u>40</u>
	• Au maximum, 255 dossiers contenant chacun 255 fichiers peuvent être affichés sur cet appareil.	—
	• Lorsque plusieurs partitions existent sur le dispositif mémoire USB, seuls les fichiers sur la première partition s'affichent.	—
Impossible de lire les fichiers contenus sur un dispositif mémoire USB.	• Les fichiers sont créés à un format qui n'est pas pris en charge par cet appareil. Vérifiez que les formats sont pris en charge par cet appareil.	<u>40</u>
	• Vous tentez de lire un fichier protégé. Les fichiers protégés ne peuvent pas être lus sur cet appareil.	—
	• Le format lu n'est pas pris en charge. Sélectionnez un format pris en charge.	<u>66</u>



■ Les noms de fichiers sur l'iPod/le dispositif mémoire USB ne s'affichent pas correctement

Symptôme	Cause/Solution	Page
Les noms de fichiers ne s'affichent pas correctement ("...", etc.).	<ul style="list-style-type: none">Des caractères qui ne peuvent pas être affichés sont utilisés. Cela n'est pas une anomalie interne. Sur cet appareil, les caractères qui ne peuvent pas être affichés sont remplacés par "."(points de suspension).	—



Réinitialisation des réglages d'usine

Effectuez cette procédure si l'affichage est anormal ou si aucune opération ne peut être effectuée.

Divers réglages sont réinitialisés aux valeurs d'usine par défaut. Refaire les réglages.

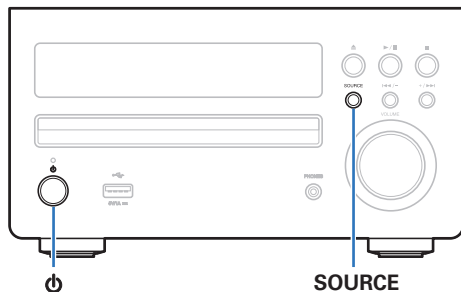

- 1** Placez cet appareil en mode veille. Ensuite, appuyez simultanément sur la touche SOURCE et sur la touche , que vous maintenez enfoncée pendant 3 secondes. "INITIALIZE" s'affiche.



- Si "INITIALIZE" ne s'affiche pas, répétez cette opération.



Lecture de DATA CD

■ Formats des CD de données

Les disques CD-R et CD-RW créés dans le format décrit ci-dessous peuvent être reproduits.

Format du logiciel de gravure

ISO9660 niveau 1

Pendant la gravure à un format différent, il n'est pas possible de lire le disque correctement.

Nombre maximal de fichiers et de dossiers lisibles

Nombre de fichiers : 255

Nombres de dossiers : 255

Format de fichier

MPEG-1 Audio Layer-3

WMA (Windows Media Audio)

Donnée tag

ID3-Tag (Ver. 1.x et 2.x)

META-Tags (Compatible avec les noms du titre, de l'artiste et de l'album)

■ Formats compatibles

	Fréquence d'échantillonnage	Débit	Extension
MP3	32/44, 1/48 kHz	32 – 320 kbps	.mp3
WMA	32/44, 1/48 kHz	64 – 192 kbps	.wma



- Veillez à donner l'extension ".MP3" ou ".WMA" aux fichiers. Les fichiers avec d'autres extensions ou sans extension ne peuvent être lus.
- Les fichiers Mac OS X affectés d'un nom de fichier commençant par "_" ne sont pas des données musicales et ne peuvent pas être lus.
- Vos enregistrements ne doivent être utilisés que dans un but personnel et ne doivent pas être utilisés dans d'autres objectifs sans le consentement du détenteur des droits tel que le prévoient les lois sur le copyright.



Lecture de dispositifs mémoire USB

■ Formats mémoire USB

Les formats de fichiers suivants stockés sur des clés USB peuvent être lus.

■ Systèmes de fichiers compatibles USB

“FAT16” ou “FAT32”

- Si le dispositif mémoire USB est divisé en plusieurs partitions, seule la partition supérieure peut être sélectionnée.

■ Nombre maximal de fichiers et de dossiers lisibles

Nombre maximum de fichiers dans un dossier: 255

Nombre maximal de dossiers: 255

■ Donnée tag

Norme de balise ID3 pour fichiers MP3 (version 2)

Balises META WMA

■ Formats compatibles

	Fréquence d'échantillonnage	Débit	Extension
WMA	32/44,1/48 kHz	48 – 192 kbps *1	.wma
MP3	32/44,1/48 kHz	32 – 320 kbps	.mp3
WAV	32/44,1/48 kHz	–	.wav
MPEG-4 AAC*2	32/44,1/48 kHz	48 – 320 kbps	.aac/.m4a
FLAC	32/44,1/48 kHz	–	.flac

*1 Il est recommandé d'utiliser un débit binaire fixe (CBR).

*2 Seuls les fichiers non protégés par copyright peuvent être lus sur cet appareil. Le contenu téléchargé sur les sites Internet payants est protégé par copyright. Les fichiers encodés au format WMA et gravés sur un CD, etc., à partir d'un ordinateur, risquent également d'être protégés par copyright, en fonction des paramètres de l'ordinateur.



- Si la taille d'image de la pochette d'un album dépasse 600 ko, l'appareil risque de ne pas lire la musique correctement.



À propos des disques

■ Disques lisibles sur cet appareil

① CD musicaux

Les disques marqués du logo ci-dessous peuvent être lus par cet appareil.



② CD-R/CD-RW

REMARQUE

- Les disques de formes particulières (en forme de cœur, octogonaux, etc.) ne peuvent pas être lus. N'essayez pas de les lire, vous pourriez endommager l'appareil.
- Certains disques et certains formats d'enregistrements ne peuvent pas être lus.
- Les disques non finalisés ne peuvent pas être lus.
- Si l'appareil se trouve pendant longtemps dans une pièce enfumée, la surface du lecteur optique risque de se salir et de ne plus pouvoir lire les signaux correctement.



■ Chargement de disques

- Placez le disque dans le tiroir, l'étiquette vers le haut.
- Attendez que le tiroir de l'appareil soit totalement ouvert avant d'y placer un disque.
- Les disques doivent être posés à plat, dans la rainure extérieure du tiroir pour les disques de 4 3/4 po / 12 cm et dans la rainure intérieure du tiroir pour les disques de 3 1/8 po / 8 cm.
- Placez les disques de 3 1/8 po / 8 cm dans la rainure intérieure du tiroir sans utiliser d'adaptateur.



- "Unsupported" s'affiche si un disque qui ne peut pas être lu est chargé.
- "No Disc" s'affiche si le disque a été inséré à l'envers ou si le tiroir ne contient pas de disque.

REMARQUE

- Ne tentez pas de fermer le tiroir en le poussant lorsque l'appareil n'est pas sous tension. Vous risquez de l'endommager.
- Ne placez aucun objet étranger sur le tiroir de l'appareil. Vous risquez de l'endommager.
- Si l'appareil se trouve pendant longtemps dans une pièce enfumée, la surface du lecteur optique risque de se salir et de ne plus pouvoir lire les signaux correctement.



■ Avertissements sur le chargement de disques

- Mettez toujours un seul disque dans le tiroir. La présence de plus d'un seul disque dans le tiroir peut endommager l'unité et rayer les disques.
- N'utilisez pas de disques fendus ou déformés, ou réparés avec un adhésif, etc.
- N'utilisez pas de disques dont la partie collante du ruban adhésif ou des étiquettes est exposée ou sur lesquels les étiquettes ont laissé des traces. Ces disques pourraient se coincer dans l'unité et l'endommager.

■ Précautions relatives aux manipulations

- Évitez de laisser des traces de doigt, des marques grasses ou toute autre salissure sur vos disques.
- Lorsque vous sortez un disque de son étui, manipulez-le avec précaution pour éviter de le rayer.
- Ne déformez pas ou n'exposez pas les disques à une source de chaleur.
- N'agrandissez pas le trou central.
- N'écrivez pas sur la face étiquetée (imprimée) avec un stylo à bille, un crayon, etc. et ne collez aucune étiquette sur vos disques.
- Des gouttes d'eau peuvent se former sur les disques s'ils sont déplacés soudainement d'un endroit froid (l'extérieur par exemple) vers un endroit chauffé, mais n'essayez pas de les sécher au sèche-cheveux, etc.

■ Avertissements relatifs au stockage des disques

- Assurez-vous de retirer les disques après leur utilisation.
- Assurez-vous de stocker les disques dans leurs boîtiers pour les protéger de la poussière, des rayures et des déformations, etc.
- Ne rangez pas de disques dans les conditions suivantes :
 1. Exposition directe au soleil
 2. Environnement poussiéreux ou humide
 3. À proximité d'une source de chaleur, chauffage, etc.

■ Nettoyage des disques

- Si des empreintes de doigts ou de la poussière se trouvent sur un disque, essuyez-les avant d'utiliser le disque. Les traces de doigt et la poussière risquent d'affecter la qualité du son et de provoquer des coupures pendant la lecture.
- Utilisez un produit de nettoyage spécialisé disponible dans le commerce ou un chiffon doux pour nettoyer vos disques.

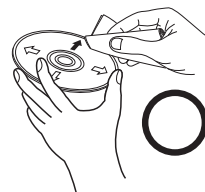

Essuyez délicatement le disque par des mouvements rectilignes allant du centre au bord.

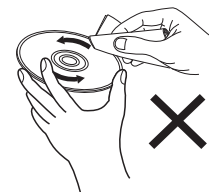

Ne pas essuyer en un mouvement circulaire.

REMARQUE

- N'utilisez aucun produit antistatique ou aérosol pour disque, ni aucun solvant volatil tel que le benzène ou autre dissolvant.

Fonction dernière mémoire

Cette fonction mémorise les paramètres tels qu'ils étaient réglés avant le dernier déclenchement du mode Veille.

Lorsque l'alimentation est de nouveau activée, les paramètres sont restaurés à leur valeur précédant immédiatement le mode veille.



Explication des termes

■ Audio

MP3 (MPEG Audio Layer-3)

Il s'agit d'un format de compression des données audio normalisé au plan international qui utilise la norme de compression vidéo "MPEG-1". Il compresse le volume de données à environ un onzième de sa taille initiale tout en conservant une qualité de son équivalente à celle d'un CD musical.

WMA (Windows Media Audio)

Il s'agit de la technologie de compression audio mise au point par la société Microsoft.

Les données WMA peuvent être encodées à l'aide de Windows Media® Player. Pour coder les fichiers WMA, utilisez uniquement les applications autorisées par la société Microsoft. Si vous utilisez une application non autorisée, le fichier peut ne pas fonctionner correctement.

Fréquence d'échantillonnage

L'échantillonnage consiste à effectuer une lecture d'une onde sonore (signal analogique) à intervalles réguliers et à exprimer la hauteur de l'onde lors de chaque lecture dans un format numérisé (produisant un signal numérique).

Le nombre de lectures effectuées en une seconde est appelée "fréquence d'échantillonnage". Plus cette valeur est grande, plus le son reproduit est proche du son original.

Impédance des enceintes

C'est une valeur de résistance en courant alternatif, indiquée en Ω (ohms). Une puissance supérieure peut être obtenue lorsque cette valeur est plus faible.

Débit

Cela exprime la valeur de lecture par seconde de données audio/vidéo enregistrées. Un nombre plus élevé signifie une qualité de son supérieure, mais aussi une taille de fichier plus élevée.



■ Media Player

Windows Media Player

Il s'agit d'un lecteur multimédia distribué gratuitement par Microsoft Corporation.

Il peut lire des listes de lecture créées avec la version 11 ou ultérieure de Windows Media Player, ainsi que des fichiers au format WMA, DRM WMA, WAV et autre.

■ Others

Finalisation

La finalisation correspond au processus qui rend les disques CD-R/CD-RW enregistrés lisibles sur les lecteurs compatibles

Circuit de protection

Cette fonction est destinée à prévenir les dommages des appareils raccordés à l'alimentation en cas d'anomalie, telle qu'une surcharge ou une surtension.



Renseignements relatifs aux marques commerciales



"Made for iPod" and "Made for iPhone" mean that an electronic accessory has been designed to connect specifically to iPod, or iPhone, respectively, and has been certified by the developer to meet Apple performance standards.

Apple is not responsible for the operation of this device or its compliance with safety and regulatory standards. Please note that the use of this accessory with iPod, or iPhone, may affect wireless performance. iPhone, iPod, iPod classic, iPod nano, iPod touch, and Retina are trademarks of Apple Inc., registered in the U.S. and other countries. Lightning is a trademark of Apple Inc.

- Individual users are permitted to use iPhone, iPod, iPod classic, iPod nano, and iPod touch for private copy and playback of non-copyrighted contents and contents whose copy and playback is permitted by law. Copyright infringement is prohibited by law.



Adobe, le logo Adobe et Reader sont des marques de commerce ou des marques déposées d'Adobe Systems Incorporated aux États-Unis et dans d'autres pays.



Spécifications

■ Section audio

- Lecteur CD

Réponse en fréquence reproductible :	2 Hz - 20 kHz
Pleurage et scintillement :	Inférieurs aux limites mesurables ($\pm 0,001$ %)
Fréquence d'échantillonnage :	44,1 kHz

- Amplificateur audio

Puissance nominale :	2 canaux 30 W + 30 W (6 Ω /ohms, 1 kHz, T.H.D 10 %)
----------------------	---

■ Section tuner

	[FM]	[AM]
Plage de réception :	87,5 MHz – 107,9 MHz	520 kHz – 1710 kHz
Sensibilité efficace :	1,2 μ V / 75 Ω /ohms	20 μ V
Séparation FM STEREO :	35 dB (1 kHz)	
Ratio S/B FM :	Monaural : 70 dB Stéréo : 70 dB	
FM THD+N (1 kHz) :	Monaural : 0,4 % Stéréo : 0,4 %	



■ Horloge/Alarme/Veille

Type d'horloge :	Oscillateur à quartz (1 à 2 minutes par mois)
Alarme :	Une seule alarme/Une alarme tous les jours : une pour chaque système
Veille :	Minuterie de veille : max. 90 minutes

■ Généralités

Alimentation	CA 120 V, 60 Hz
Consommation :	70 W
Consommation électrique en mode horloge :	14 W
Consommation électrique en mode veille :	0,3 W

Pour des raisons d'amélioration, les caractéristiques et l'apparence sont susceptibles d'être modifiées sans avertissement préalable.



■ Dimensions

Unité : po (mm)

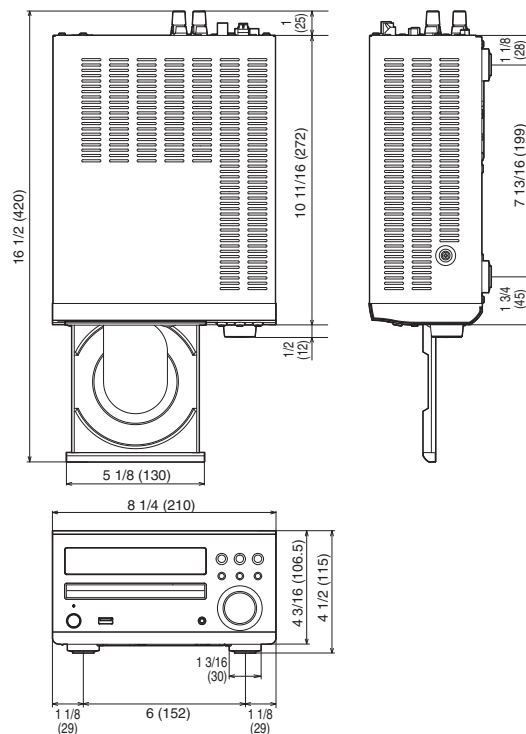

■ Poids : 9 lbs 14 oz (4,0 kg)

Panneau avant

Affichage

Panneau
arrière

75

Télécommande

Index



Index

A		L		T	
Accessoires	5	Lecture aléatoire	41	Télécommande	13
Alarm	49	Lecture d'un iPod	36	V	
C		Lecture de CD	28	Auto-Standby	52
Câbles	16	Lecture de DATA CD	30	Volume	27
Charger l'iPod	39	Lecture du contenu d'un dispositif mémoire USB	40	M	
Connexion d'un cordon d'alimentation	24	Lecture répétée	41	Minuterie sommeil	45
Connexion d'un iPod	20	Luminosité de l'affichage	46	Mise en sourdine	27
Connexion d'une antenne FM/AM	22	P		Mise sous tension	26
E		Modèles d'iPod/iPhone pris en charge	21	R	
Écoute de diffusion FM/AM	32	P		Réglage de la tonalité	44
I		Panneau arrière	11	Réinitialisation des réglages d'usine	64
Insertion des piles	6	Panneau avant	8		
		Plan du menu	47		
		R			





DENON®

www.denon.com

3520 10381 10AD

Copyright ©2015 D&M Holdings Inc. All Rights Reserved.