

# DENON<sup>®</sup>

## AH-GC20

GLOBE CRUISER™ Over-oor hoofdtelefoon/  
Draadloze ruisonderdrukkende hoofdtelefoon

# Gebruiksaanwijzing

U kunt meer dan één pagina van een PDF afdrukken op één vel papier.



## Voorbereiding

<b>Uitpakken</b>	<b>4</b>
<b>Kenmerken</b>	<b>5</b>
Geluidskwaliteit	5
Functies	5
Telefoongesprekken	5
<b>Kenmerken en functies</b>	<b>6</b>
<b>Opladen</b>	<b>7</b>
<b>Audiogeleiding gebruiken (mededelingsgeluiden)</b>	<b>9</b>

## Aansluitingen

<b>Bluetooth-gebruik</b>	<b>11</b>
Koppelen	11
Een Bluetooth-apparaat registreren (koppelen) en aansluiten	11
Gekoppelde apparaten opnieuw aansluiten	13
Koppelingsgegevens verwijderen	14
Inschakelen	15
Uitschakelen	15
De hoofdtelefoon dragen	16
Meerdere Bluetooth-apparaten (meerpuntsfunctie) simultaan aansluiten	17

## Bediening

<b>Muziek beluisteren</b>	<b>19</b>
Luisteren naar muziek via een Bluetooth-aansluiting	19
Luisteren naar muziek via een kabelverbinding	20
Geluid van buitenaf verminderen (ruisonderdrukingsfunctie)	21
<b>Voeren van telefoongesprekken</b>	<b>22</b>
Bellen	22
Beantwoorden van een binnenkomend gesprek	22
Beëindigen van een gesprek	22
De wachtfunctie gebruiken	23
Negeren van een binnenkomend gesprek	23
Een oproep schakelen van de hoofdtelefoon naar een mobiele telefoon	23
Overige bewerkingen	24
<b>Informatie</b>	<b>25</b>
Gebruik in het vliegtuig	25
Opbergen in draagtas	25



## Probleemoplossing

---

Probleemoplossing	26
-------------------	----

## Appendix

---

Vorzorgsmaatregelen voor gebruik	28
De hoofdtelefoon weggooien	29
Informatie handelsmerk	29
Technische gegevens	30



Bedankt voor uw aankoop van dit product. Lees voor een correcte bediening deze gebruiksaanwijzing aandachtig door voordat u het product gaat gebruiken.

## Uitpakken

Pak uw nieuwe AH-GC20 uit en controleer of de volgende items zijn meegeleverd.

 <p>Snelhandleiding</p>	 <p>Vorzorgsmaatregelen bij het gebruik van de hoofdtelefoon</p>	 <p>Audiokabel (ca. 1,3 m)</p>	 <p>USB-kabel (voor opladen: ca. 0,5 m)</p>
 <p>Adapterstekker voor gebruik in het vliegtuig</p>	 <p>6,3 mm conversieadapter</p>	 <p>Draagtas</p>	 <p>Opmerking over radio</p>
 <p>Accessoirezakje</p>			



# Kenmerken

## Geluidskwaliteit

- Deze hoofdtelefoon is compatibel met talrijke codecs, met inbegrip van de hoge geluidskwaliteit aptX, AAC en SBC. Deze hoofdtelefoon selecteert automatisch de optimale compatibele codec voor uw Bluetooth-apparaat (smartphone of tablet) zodat u kunt genieten van draadloos geluid van hoog niveau. Daarnaast is aptX compatibel met lage latentie zodat u kunt genieten van video's en games zonder vertraging van het geluid.

## Functies

- U kunt genieten van het draadloos beluisteren van muziek door de hoofdtelefoon aan te sluiten op uw Bluetooth-apparaat. De weergavebediening en volumeregeling van het gekoppelde audio-apparaat kan uitgevoerd worden met de hoofdtelefoon.
- Wanneer de ruisonderdrukkingsfunctie is ingeschakeld, kunt u een helder geluid horen, zelfs als u zich op een luidruchtige locatie bevindt, zoals in een trein.
- U kunt een audio-apparaat dat niet met Bluetooth is uitgerust aansluiten met de bijgeleverde kabel. U kunt deze kabel ook gebruiken in het geval dat Bluetooth niet is toegestaan of de batterij van de hoofdtelefoon leeg is.

## Telefoongesprekken

- U kunt ook handsfree bellen door deze hoofdtelefoon te koppelen aan een Bluetooth-compatibele mobiele telefoon. De hoofdtelefoon is uitgerust met de CVC-technologie (Clear Voice Capture) die echo onderdrukt waardoor telefoongesprekken met weinig ruis mogelijk zijn.



## Kenmerken en functies

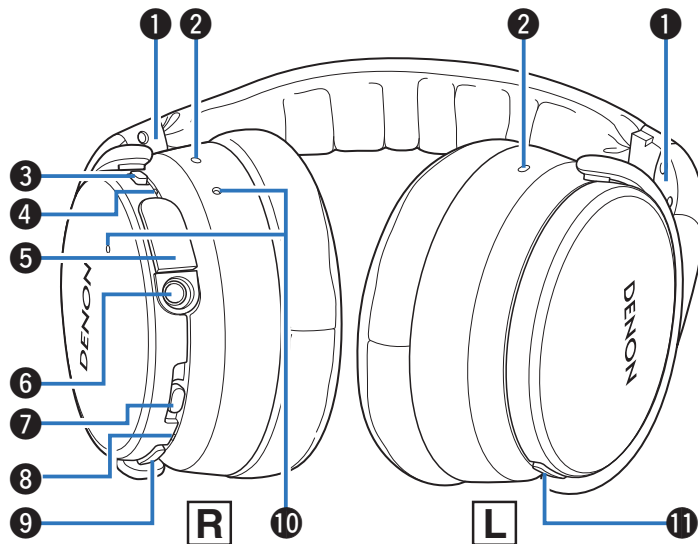

**1 L/R-indicator**

**2 Ruisonderdrukkende microfoon**

**3 Schakelaar voor ruisonderdrukkingsfunctie**

Schakelt de ruisonderdrukkingsfunctie in/uit.

**4 Laad/NC-indicator (Noise Cancel = ruisonderdrukking)**

- Knippert rood volgens de laadstatus. (☞ p. 7)
- Licht wit op wanneer de ruisonderdrukkingsfunctie aan is. (☞ p. 21)

**5 Oplaadpoort**

Sluit de bijgeleverde USB-kabel aan voor het opladen van de hoofdtelefoon.

**6 Stereo ministecker (3,5 mm)**

Verbindingsaansluiting voor de bijgeleverde audiokabel.

**7 Bedieningstoets**

- Schakelt de voeding in/uit en koppelt de hoofdtelefoon met Bluetooth-apparaten. (☞ p. 11)
- Bedient het audio-apparaat dat is verbonden via Bluetooth. (☞ p. 19)

**8 Bluetooth-indicator**

Geeft de verbindingstatus met Bluetooth-apparaat aan.

**9 Volumetoets (+/-)**

Zet het volume hoger en lager. (☞ p. 19)

**10 Gespreksmicrofoon**

**11 Gesprekstoets**

Bedient oproepbewerkingen op de gekoppelde mobiele telefoon. (☞ p. 22)



# Opladen

Als u de hoofdtelefoon voor het eerst gebruikt na de aankoop of als het resterende batterijvermogen laag is, sluit u de hoofdtelefoon aan op een computer of een USB naar AC-voedingsadapter (niet inbegrepen) via de bijgeleverde USB-kabel.

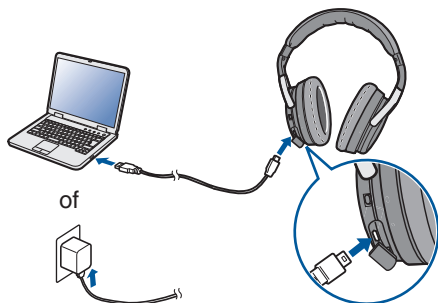

De laad/NC-indicator knippert tijdens het opladen. Het opladen van de hoofdtelefoon duurt ongeveer 3 uur. (De duur verschilt afhankelijk van het laadvermogen.)

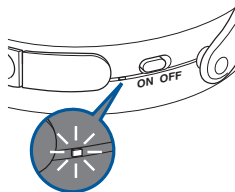

- |                     |   |
|---------------------|---|
| 100 % opgeladen     | : Licht rood op                                 |
| 50 - 99 % opgeladen | : Knippert rood met een interval van 2-seconden |
| 0 - 49 % opgeladen  | : Knippert langzaam rood                        |



- U kunt de hoofdtelefoon aansluiten op een apparaat met de bijgeleverde audiokabel om te genieten van muziek, zelfs als de batterijen leeg zijn. (Zie p. 20)
- De hoofdtelefoon kan ongeveer gedurende 20 uur worden gebruikt voor muziekweergave wanneer de batterij volledig is opgeladen.
- U kunt muziek beluisteren vanaf een gekoppeld Bluetooth-apparaat of een telefoongesprek voeren, zelfs tijdens het opladen. In dit geval kan er ruis optreden in de audio van de hoofdtelefoon, afhankelijk van het type computer dat wordt gebruikt.

## OPMERKING

- Wanneer u de USB-kabel aansluit op de laadpoort, moet u ervoor zorgen dat de kabelaansluiting past in het stopcontact. Als u de aansluiting in het stopcontact forceert, kan dit schade veroorzaken.
- Een classificatie van het laadvermogen moet DC 5 V, 2,4 A of minder zijn.
- De bruikbare tijd van de hoofdtelefoon verschilt afhankelijk van de temperatuur van de omgeving waarin deze wordt gebruikt en de gebruiksmethode.
- De voeding wordt uitgeschakeld wanneer de USB-kabel tijdens het gebruik op de hoofdtelefoon wordt aangesloten. Schakel de voeding opnieuw in om de hoofdtelefoon verder te gebruiken.



## ■ Het resterende batterijvermogen controleren

Druk twee keer op de gesprekstoets wanneer de voeding is ingeschakeld (“Inschakelen” (☞ p. 15)) om het resterende batterijvermogen te controleren.

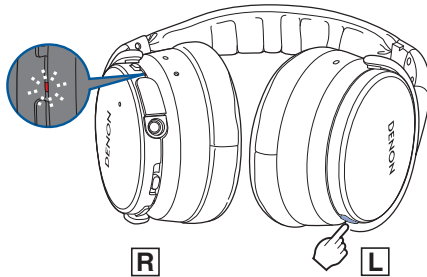

Resterend batterijvermogen	Indicator	Pieptoon
90 – 100 %	Knippert vier keer	Vier keer
60 – 89 %	Knippert drie keer	Drie keer
30 – 59 %	Knippert tweemaal	Twee keer
10 – 29 %	Knippert eenmalig	Eén keer

- Het resterende batterijvermogen kan niet worden gecontroleerd tijdens een telefoongesprek.
- Wanneer er nog weinig resterend batterijvermogen is, knippert de indicator rood met intervallen van drie seconden en wordt telkens een pieptoon weergegeven.
- Als de batterij leeg raakt tijdens het gebruik, is een pieptoon hoorbaar en wordt de voeding van de hoofdtelefoon uitgeschakeld.





## Audiogeleiding gebruiken (mededelingsgeluiden)

Wanneer een bewerking goed is voltooid, krijgt u een melding met een “pieptoon” of “audiogeleiding”. Het standaard mededelingsgeluid is een “pieptoon”. U kunt het mededelingsgeluid schakelen met de volgende procedure.

### ■ Schakelen naar de audiogeleidingsmodus

- 1 Eindig de audioweergave of het telefoongesprek op het aangesloten Bluetooth-apparaat of schakel de Bluetooth-functie van het aangesloten Bluetooth-apparaat uit.**
- 2 Houd de gesprekstoets en de volumetoets “+” tegelijk ingedrukt gedurende minstens 5 seconden.**
  - De pieptoon is hoorbaar en het mededelingsgeluid wordt geschakeld naar de audiogeleiding.

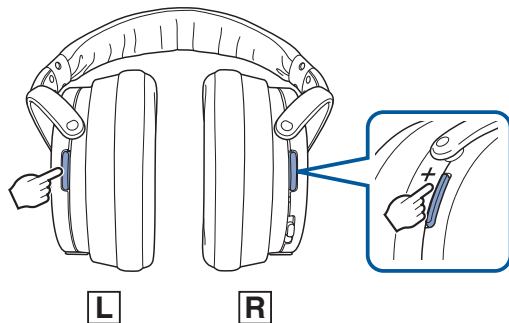

### ■ Schakelen naar de pieptoonmodus

- 1 Eindig de audioweergave of het telefoongesprek op het aangesloten Bluetooth-apparaat of schakel de Bluetooth-functie van het aangesloten Bluetooth-apparaat uit.**
- 2 Houd de gesprekstoets en de volumetoets “-” tegelijk ingedrukt gedurende minstens 5 seconden.**
  - De pieptoon is hoorbaar en het mededelingsgeluid wordt geschakeld naar de pieptoon.

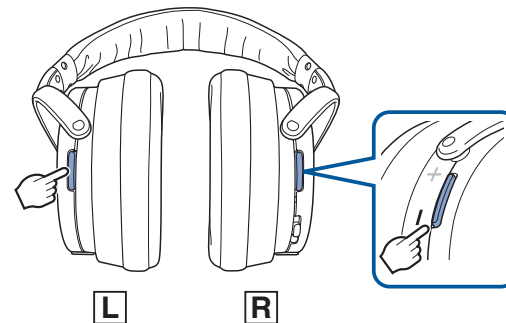

## ■ De taal van de audiogeleiding schakelen

Voor de taal van de audiogeleiding hebt u de keuze uit de volgende talen.

(De standaard taal voor de audiogeleiding is “English”)

Engels, Japans, Chinees, Duits, Frans, Italiaans, Spaans

- 1 Eindig de audioweergave of het telefoongesprek op het aangesloten Bluetooth-apparaat of schakel de Bluetooth-functie van het aangesloten Bluetooth-apparaat uit.**
- 2 Houd de gesprekstoets en de bedieningstoets tegelijk ingedrukt.**
  - Audio in elke taal wordt in volgorde weergegeven terwijl de knoppen worden ingedrukt.
- 3 Laat de knoppen los wanneer de taal die u wilt selecteren, wordt weergegeven.**
  - Er wordt een audiobericht weergegeven dat de instellingen zijn voltooid.

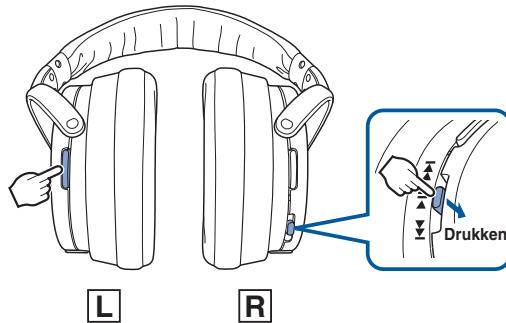

# Bluetooth-gebruik

## Koppelen

U moet vooraf een Bluetooth-apparaat registreren (koppelen) op de hoofdtelefoon om draadloos te kunnen luisteren naar muziek of telefoongesprekken te voeren. U kunt op elk ogenblik verbinding maken met een Bluetooth-apparaat nadat het is gekoppeld.

### OPMERKING

Het koppelen moet opnieuw gebeuren in de volgende gevallen.

- Als er 9 of meer apparaten zijn gekoppeld met de hoofdtelefoon. Deze hoofdtelefoon kan de koppelingsinformatie van maximaal 8 apparaten opslaan. Wanneer 9 of meer apparaten zijn gekoppeld, overschrijft de nieuwe koppelingsinformatie de oudste.
- Meerdere Bluetooth-apparaten kunnen niet worden afgespeeld op hetzelfde moment.

## Een Bluetooth-apparaat registreren (koppelen) en aansluiten

### 1 Schakel Bluetooth in op uw mobiel apparaat



- Raadpleeg de gebruiksaanwijzing van het Bluetooth-apparaat dat u wilt verbinden.



## 2 Wanneer de hoofdtelefoon is uitgeschakeld, houdt u de bedieningsknop ongeveer 4 seconden ingedrukt

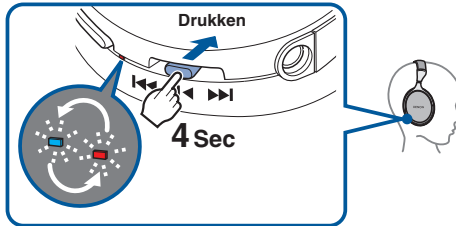

- De Bluetooth-indicator knippert afwisselend rood en blauw en geeft hiermee aan dat de hoofdtelefoon in de koppelingsregistratiemodus is.

## 3 Selecteer “DENON AH-GC20” in de lijst van apparaten die wordt weergegeven op het scherm van uw Bluetooth-apparaat

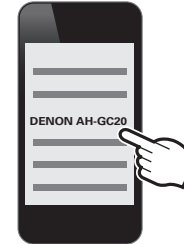

Wanneer de hoofdtelefoon is gekoppeld en verbonden via Bluetooth met een audio-apparaat, licht de Bluetooth-indicator op de hoofdtelefoon blauw op gedurende ongeveer 5 seconden om aan te geven dat de Bluetooth-verbinding is gemaakt.



## 4 Muziek afspelen op het Bluetooth-apparaat

Muziek die wordt weergegeven op het aangesloten Bluetooth-apparaat, wordt uitgevoerd vanaf de hoofdtelefoon.



- Als de voeding is ingeschakeld, schakelt u deze uit voordat u het koppelen start.
- De koppelingsregistratiemodus van de hoofdtelefoon wordt geannuleerd als het koppelen niet wordt voltooid binnen 3 minuten. Houd in dat geval de bedieningsknop langer dan 5 seconden ingedrukt om de voeding uit te schakelen en probeer dan opnieuw te koppelen.
- Als u wordt gevraagd een pincode (wachtwoordcode) in te voeren, typt u "0000" (vier nullen).

## Gekoppelde apparaten opnieuw aansluiten

### 1 Schakel Bluetooth in op uw mobiel apparaat



- Raadpleeg de gebruiksaanwijzing van het Bluetooth-apparaat dat u wilt verbinden.

### 2 Houd de bedieningsknop 1 seconde ingedrukt om de voeding van de hoofdtelefoon in te schakelen

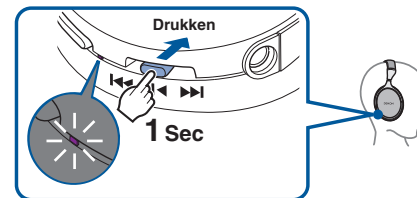

- Er wordt een pieptoon weergegeven en de Bluetooth-indicator licht paars op gedurende 1 seconde.
- De Bluetooth-functie wordt ingeschakeld wanneer de voeding wordt ingeschakeld.



### 3 De hoofdtelefoon maakt automatisch via Bluetooth een verbinding met het Bluetooth-apparaat

Als het apparaat niet is verbonden, selecteert u “DENON AH-GC20” in de lijst van apparaten die wordt weergegeven op het scherm van uw Bluetooth-apparaat.

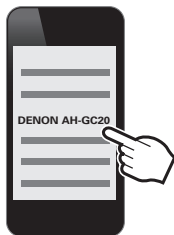

- De Bluetooth-indicator op de hoofdtelefoon licht blauw op gedurende ongeveer 5 seconden wanneer de Bluetooth-verbinding is gemaakt.

### 4 Muziek afspelen op het Bluetooth-apparaat

Muziek die wordt weergegeven op het aangesloten Bluetooth-apparaat, wordt uitgevoerd vanaf de hoofdtelefoon.

## Koppelingsgegevens verwijderen

Verwijder koppelingsgegevens als u een fout hebt gemaakt bij het invoeren van de koppelingsgegevens of wanneer u een apparaat opnieuw koppelt.

### 1 Houd de volumetoets + langer dan 5 seconden ingedrukt wanneer de hoofdtelefoon in de koppelingsregistratiemodus is met het Bluetooth-apparaat

- Er wordt een piepton weergegeven, de Bluetooth-indicator knippert 5 keer paars en de koppelingsgegevens worden verwijderd.

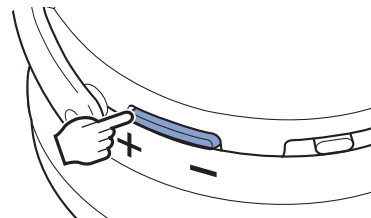

## Inschakelen

Schakel vooraf de Bluetooth-functie in van het Bluetooth-apparaat waarmee u een verbinding wilt maken.

### 1 Houd de bedieningstoets van de hoofdtelefoon ongeveer 1 seconde ingedrukt

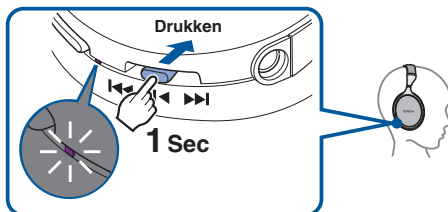

- Wanneer de koppelingsgegevens zijn verwijderd, schakelt de hoofdtelefoon automatisch naar de koppelingsregistratiemodus wanneer de voeding wordt ingeschakeld.
- Er wordt een pieptoon weergegeven en de Bluetooth-indicator licht paars op gedurende 1 seconde.
- De voeding wordt ingeschakeld en de Bluetooth-functie schakelt in.
- De hoofdtelefoon maakt automatisch een verbinding via Bluetooth met het Bluetooth-apparaat wanneer het apparaat al gekoppeld is met de hoofdtelefoon. (👉 p. 13)

## Uitschakelen

### 1 Houd de bedieningstoets minstens 5 seconden ingedrukt

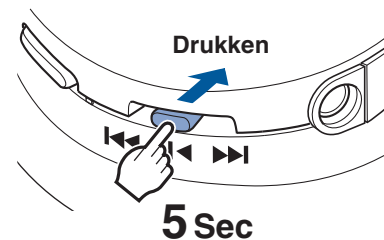

- Er wordt een pieptoon weergegeven en de Bluetooth-indicator licht paars op gedurende 1 seconde.



- Als de audiokabel wordt aangesloten wanneer de voeding van de hoofdtelefoon is ingeschakeld, schakelt de voeding automatisch uit.
- Er wordt een kleine hoeveelheid stroom verbruikt, zelfs als de voeding is uitgeschakeld.
- Als de indicator niet oplicht, zelfs wanneer op de bedieningsknop wordt gedrukt, zijn de batterijen leeg. Laad de batterij op.



## De hoofdtelefoon dragen

Stel de schuifregelaar af naar de voorkeurslengte.



### OPMERKING

- Zorg dat uw vingers niet gekneld raken, bijv. in bewegende delen.
- Trek niet te krachtig aan de schuifregelaar.
- Om geluid van de beste kwaliteit te horen, moet u ervoor zorgen dat de oorkussentjes goed zowel het linker- als het rechteroor bedekken. Als er een opening is tussen uw oren en de oorkussentjes van de hoofdtelefoon, zal er geluid wegstromen en worden het niveau van de lage tonen en de doeltreffendheid van de ruisonderdrukingsfunctie verminderd.





## Meerdere Bluetooth-apparaten (meerpuntsfunctie) simultaan aansluiten

Twee Bluetooth-apparaten kunnen simultaan worden verbonden met de hoofdtelefoon, maar hiervan kan slechts één apparaat per keer worden gebruikt voor het beluisteren van muziek of het voeren van telefoongesprekken. Dit is handig voor het aansluiten van apparaten die u vaak gebruikt, zodat u niet telkens opnieuw een verbinding hoeft te maken wanneer u schakelt tussen apparaten.

### ■ Aansluiten op een tweede Bluetooth-apparaat

- 1 Schakel de Bluetooth-functie van het gekoppelde (eerste) Bluetooth-apparaat uit (raadpleeg de handleiding van het Bluetooth-apparaat dat u hebt verbonden voor details.)**

- 2 Schakel de Bluetooth-functie van de hoofdtelefoon uit en registreer (koppel) dan het 2de Bluetooth-apparaat**

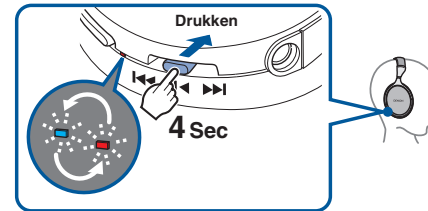

- Zie “Een Bluetooth-apparaat registreren (koppelen) en aansluiten” (☞ p. 11) voor details over het koppelen van apparaten.
- De Bluetooth-indicator op de hoofdtelefoon licht blauw op gedurende ongeveer 5 seconden wanneer de Bluetooth-verbinding is gemaakt.



- 3** Schakel de Bluetooth-functie van het 1ste Bluetooth-apparaat in en selecteer “DENON AH-GC20” in de lijst van apparaten die op het scherm wordt weergegeven

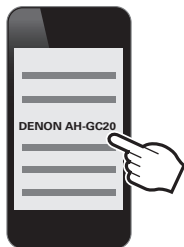

- Deze procedure verbindt twee Bluetooth-apparaten met de hoofdtelefoon.

## ■ Bluetooth-weergaveapparaten schakelen

- 1** Weergave op het huidige weergaveapparaat stoppen of pauzeren
- 2** Start de weergave op het apparaat dat u wilt beluisteren

## ■ Stand-by oproep

Stand-by van simultane oproep is mogelijk, maar het apparaat dat de oproep ontvangt, krijgt de prioriteit. Oproepen kunnen niet simultaan gebeuren.



## Muziek beluisteren

Wanneer de hoofdtelefoon draadloos wordt gebruikt, moet u ervoor zorgen dat de Bluetooth-functie is ingesteld op ON op het Bluetooth-apparaat. (Raadpleeg de gebruiksaanwijzing van het Bluetooth-apparaat dat u hebt verbonden voor details.)

### Luisteren naar muziek via een Bluetooth-aansluiting

Het gekoppelde Bluetooth-apparaat wordt bediend met de bedieningstoets.

#### OPMERKING

Wanneer de hoofdtelefoon wordt aangesloten via de audiokabel, wordt de Bluetooth-functie automatisch uitgeschakeld en kan het Bluetooth-apparaat niet worden bediend met de hoofdtelefoon.

#### Weergeven/pauzeren

Druk eenmaal op ❶



#### Track selecteren

Volgend nummer: schuif in de richting ❷ (naar de achterkant van het hoofd toe)

Vorig nummer: schuif in de richting ❸ (naar het gezicht toe)

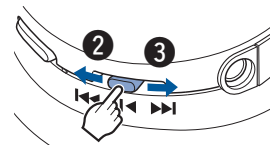

Blijf schuiven naar ❷ voor snel vooruitspoelen en blijf schuiven naar ❸ voor terugspoelen.

#### Volumeregeling

Volume verhogen (\*1): druk op ❹

Volume verlagen (\*2): druk op ❺



De Bluetooth-indicator knippert blauw tijdens de weergave.

- \*1 Wanneer het maximumvolume is bereikt, is een pieptoon hoorbaar. Het volume kan niet meer worden verhoogd.
- \*2 Wanneer het minimumvolume is bereikt, is een pieptoon hoorbaar. Het volume kan niet meer worden verlaagd.





- Deze hoofdtelefoon is compatibel met de beveiligingsstandaarden voor SCMS-T-inhoud. U kunt deze hoofdtelefoon gebruiken met SCMS-T-compatibele mobiele telefoons of apparaten.
  - Om muziek te beluisteren via een Bluetooth-verbinding, moet het verbonden Bluetooth-apparaat A2DP-compatibel (Advanced Audio Distribution Profile) zijn. (\*)
  - Om de weergave op het Bluetooth-apparaat te bedienen, moet het verbonden Bluetooth-apparaat AVRCP-compatibel (Audio Video Remote Control Profile) zijn. (\*)
- \* Raadpleeg de gebruiksaanwijzing van het Bluetooth-apparaat, voor details over profielen waarmee het Bluetooth-apparaat compatibel is.

## Luisteren naar muziek via een kabelverbinding

Gebruik de bijgeleverde audiokabel wanneer u de Bluetooth-functie niet mag gebruiken of als de batterij leeg is.

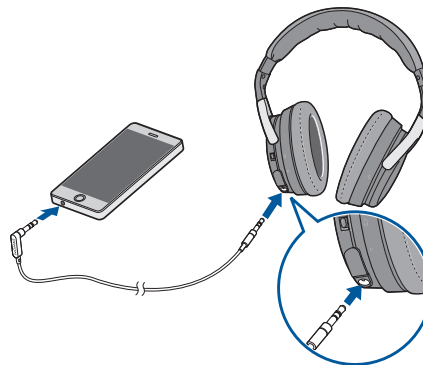

- De ruisonderdrukingsfunctie kan worden gebruikt wanneer de hoofdtelefoon wordt aangesloten via de kabel, zolang de batterij opgeladen blijft.

### OPMERKING

- De oproepbewerkingen en de weergavebewerkingen van het audio-apparaat die beschikbaar zijn wanneer het via Bluetooth is verbonden, kunnen niet worden gebruikt wanneer de hoofdtelefoon is aangesloten met de kabel.
- De ruisonderdrukingsfunctie werkt mogelijk niet wanneer de hoofdtelefoon wordt gebruikt met bepaalde draagbare apparaten die zijn uitgerust met een digitale versterker.



## Geluid van buitenaf verminderen (ruisonderdrukingsfunctie)

Zet de schakelaar voor de ruisonderdrukingsfunctie aan.

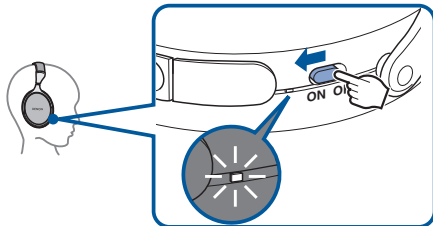

De laad/NC-indicator licht wit op wanneer de schakelaar wordt aangezet.



## Voeren van telefoongesprekken

U kunt ook gesprekken voeren terwijl u de hoofdtelefoon draagt. U kunt de stem van de beller horen via de hoofdtelefoon en uw stem wordt opgepikt door de ingebouwde microfoon in de hoofdtelefoon. De gekoppelde Bluetooth-compatibele mobiele telefoon wordt bediend met de gesprekstoets.

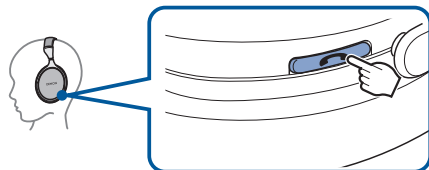

Wanneer de hoofdtelefoon wordt aangesloten via de audiokabel, wordt de Bluetooth-functie automatisch uitgeschakeld en kunnen er geen gesprekken worden gevoerd via de hoofdtelefoon.

### Bellen

Het kiezen van nummers gebeurt op de gekoppelde mobiele telefoon. De audioweergave wordt gepauzeerd en de gespreksverbinding wordt tot stand gebracht.

### Beantwoorden van een binnenkomend gesprek

Wanneer een oproep binnenkomt, wordt de audioweergave gepauzeerd en is een beltoon hoorbaar.

Druk eenmaal op de gesprekstoets om de oproep te beantwoorden.

### Beëindigen van een gesprek

Druk tijdens het gesprek eenmaal op de gesprekstoets.

Wanneer een gesprek wordt beëindigd, wordt de weergave van de gepauzeerde track hervat.



## De wachtfunctie gebruiken

Als u een oproep ontvangt terwijl u al een gesprek voert, kunt u het huidige gesprek (oproep A) in de wacht plaatsen en schakelen naar het nieuwe gesprek (oproep B).

### OPMERKING

Sommige mobiele telefoons zijn mogelijk niet compatibel met deze functies.

#### 1 Druk eenmaal op de gesprekstoets terwijl u in gesprek bent.

- Hiermee wordt de huidige oproep (oproep A) in de wacht geplaatst en wordt geschakeld naar het nieuwe gesprek (oproep B).



Wanneer het nieuwe gesprek wordt beëindigd (oproep B), keert het toestel terug naar het gesprek dat in de wacht is (oproep A).

#### ■ Terugkeren naar het gesprek dat in de wacht staat (oproep A)

#### 1 Houd de gesprekstoets gedurende ongeveer 3 seconden ingedrukt tijdens het huidige gesprek (oproep B).

- Hiermee wordt de huidige oproep (oproep B) in de wacht geplaatst en wordt geschakeld naar het gesprek dat eerder in de wacht werd geplaatst (oproep A).

## Negeren van een binnenkomend gesprek

Houd de gesprekstoets ongeveer 3 seconden ingedrukt wanneer een binnenkomende oproep wordt ontvangen.

## Een oproep schakelen van de hoofdtelefoon naar een mobiele telefoon

Schakel de huidige oproep naar de mobiele telefoon.  
Druk drie keer op de gesprekstoets.

### OPMERKING

De schakelbewerking kan niet worden gebruikt wanneer een oproep die in de wacht wordt geplaatst, wordt ontvangen. Schakel met de mobiele telefoon.



## Overige bewerkingen

<b>Binnenkomend gesprek gedetecteerd</b>	<b>Beantwoorden</b>	Druk één keer op de gesprekstoets
<b>In stand-bymodus/ Tijdens afspelen van muziek</b>	<b>Spraakgestuurd bellen/ Spraakgestuurd gesprek</b>	Houd de gesprekstoets ingedrukt
<b>In gesprek</b>	<b>Gesprek beëindigen</b>	Druk één keer op de gesprekstoets
	<b>Dempem aan/uit</b>	Druk twee keer op de gesprekstoets



- Druk op de volumetoets om het volume van de stem van de beller aan te passen.
  - Het verbonden Bluetooth-apparaat moet compatibel zijn met HSP (Headset Profile) of HFP (Hands-free Profile) om de hoofdtelefoon te gebruiken voor het voeren van telefoongesprekken. (\*)
  - Het Bluetooth-apparaat moet compatibel zijn met HFP of HSP en A2DP om gesprekken te voeren tijdens het afspelen van muziek. (\*)
- \* Raadpleeg de gebruiksaanwijzing van het Bluetooth-apparaat, voor details over profielen waarmee het Bluetooth-apparaat compatibel is.





## Informatie

### Gebruik in het vliegtuig

Gebruik de bijgeleverde audiokabel en adapterstekker voor gebruik in het vliegtuig om te luisteren naar de audioservices die aan boord van een vliegtuig worden aangeboden.

#### OPMERKING

- De bijgeleverde conversiestekker is mogelijk niet geschikt afhankelijk van het type vliegtuig.
- Gebruik deze hoofdtelefoon niet wanneer het gebruik van elektrische apparaten op het vliegtuig verboden is of wanneer het gebruik van een eigen hoofdtelefoon voor het beluisteren van muziekservices aan boord verboden is.

### Opbergen in draagtas

Verwijder de kabel en stekker van de hoofdtelefoon, vouw deze samen en stop de kabel in de hoes.

#### OPMERKING

Forceer deze niet in draagtas. Dit kan de hoofdtelefoon beschadigen.



## Probleemoplossing

Als de hoofdtelefoon niet goed werkt, moet u eerst de volgende items controleren.

Symptoom	Oorzaak / Oplossing	Blz.
De Bluetooth-functie van de hoofdtelefoon schakelt niet in.	<ul style="list-style-type: none"> <li>Sluit de hoofdtelefoon aan op een computer met de bijgeleverde USB-kabel om de batterij op te laden.</li> </ul>	<u>7</u>
Kan geen Bluetooth-apparaat koppelen.	<ul style="list-style-type: none"> <li>Verplaats het Bluetooth-apparaat waarmee u een verbinding wilt maken, dichterbij de hoofdtelefoon.</li> </ul>	—
Kan geen verbinding maken via Bluetooth.	<ul style="list-style-type: none"> <li>Controleer of de voeding van de hoofdtelefoon is ingeschakeld.</li> </ul>	<u>15</u>
	<ul style="list-style-type: none"> <li>Controleer of de voeding van het Bluetooth-apparaat is ingeschakeld en of de Bluetooth-functie is ingeschakeld.</li> </ul>	<u>11</u>
	<ul style="list-style-type: none"> <li>Controleer of het Bluetooth-apparaat in de slaapstatus is.</li> </ul>	—
	<ul style="list-style-type: none"> <li>Koppel de apparaten opnieuw.</li> </ul>	<u>11</u>
	<ul style="list-style-type: none"> <li>Verwijder de kabel van de hoofdtelefoon als de hoofdtelefoon en het Bluetooth-apparaat zijn verbonden via een kabel. De Bluetooth-functie van de hoofdtelefoon wordt automatisch uitgeschakeld wanneer de hoofdtelefoon wordt aangesloten met een kabel.</li> </ul>	<u>20</u>
Het geluid wordt niet uitgevoerd van de hoofdtelefoon wanneer deze is verbonden via Bluetooth.	<ul style="list-style-type: none"> <li>Controleer of de voeding van de hoofdtelefoon is ingeschakeld.</li> </ul>	<u>15</u>
	<ul style="list-style-type: none"> <li>Controleer of de voeding van het Bluetooth-apparaat is ingeschakeld en of de Bluetooth-functie is ingeschakeld.</li> </ul>	<u>11</u>
	<ul style="list-style-type: none"> <li>Selecteer A2DP als het Bluetooth-verbindingsprofiel op het Bluetooth-apparaat dat uitzendt. Raadpleeg de gebruiksaanwijzing van het Bluetooth-apparaat voor details.</li> </ul>	—
	<ul style="list-style-type: none"> <li>Controleer of audio wordt afgespeeld op het Bluetooth-apparaat.</li> </ul>	—
	<ul style="list-style-type: none"> <li>Het volume verhogen. Verhoog het volume op het Bluetooth-apparaat als het nodig is het volume op dit apparaat te regelen.</li> </ul>	<u>19</u>
	<ul style="list-style-type: none"> <li>Koppel de apparaten opnieuw.</li> </ul>	<u>11</u>



Symptoom	Oorzaak / Oplossing	Blz.
Kan het Bluetooth-apparaat apparaat niet bedienen met de hoofdtelefoon.	• Verwijder de kabel van de hoofdtelefoon als de hoofdtelefoon en het Bluetooth-apparaat zijn verbonden via een kabel. De Bluetooth-functie van de hoofdtelefoon wordt automatisch uitgeschakeld wanneer de hoofdtelefoon wordt aangesloten met een kabel.	<u>20</u>
	• De hoofdtelefoon wordt opnieuw ingesteld wanneer de bijgeleverde USB-kabel is aangesloten op de hoofdtelefoon. De gegevens over het koppelen van Bluetooth-apparaat worden niet verwijderd, zelfs wanneer de hoofdtelefoon wordt gereset.	—
De stem van de beller is niet hoorbaar.	• Wanneer u audio beluistert via de hoofdtelefoon, drukt u op de gesprekstoets om het gesprek te schakelen.	<u>22</u>
	• Controleer of de voeding van de hoofdtelefoon is ingeschakeld.	<u>15</u>
	• Controleer of de voeding van het Bluetooth-apparaat is ingeschakeld en of de Bluetooth-functie is ingeschakeld.	<u>11</u>
	• Selecteer HSP of HFP als het Bluetooth-verbindingsprofiel op het Bluetooth-apparaat dat uitzendt. Raadpleeg de gebruiksaanwijzing van het Bluetooth-apparaat voor details.	—
	• Controleer of het Bluetooth-apparaat is ingesteld om gesprekken af te handelen via de hoofdtelefoon. Raadpleeg de gebruiksaanwijzing van het Bluetooth-apparaat voor details.	—
	• Het volume van de inkomende oproep verhogen.	<u>24</u>
	• Het volume op de Bluetooth-compatibele mobiele telefoon verhogen.	—



## Voorzorgsmaatregelen voor gebruik

---

- Lees de gebruiksaanwijzing van het apparaat dat u wilt verbinden.
- Controleer de volume-instellingen wanneer u de hoofdtelefoon gebruikt op openbaar vervoer of op publieke plaatsen en zorg dat u de mensen rondom u niet stoort.
- Wij garanderen niet dat deze hoofdtelefoon werkt met alle combinaties van Bluetooth-apparaten/mobiele telefoons.
- Deze hoofdtelefoon biedt geen ondersteuning voor verbinding met alle Bluetooth-apparaten/mobiele telefoons.
- De draadloze Bluetooth-technologie kan communiceren over een afstand van ongeveer 10 m. Obstakels (mensen, metalen objecten, muren enz.) en radiogolfomstandigheden kunnen echter het bereik waarbinnen communicatie mogelijk is, beïnvloeden.
- Het Bluetooth-apparaat dat u wilt verbinden, moet hetzelfde profiel als deze hoofdtelefoon ondersteunen om de Bluetooth-functie te gebruiken. Raadpleeg de gebruiksaanwijzing van het Bluetooth-apparaat, voor details over profielen waarmee het Bluetooth-apparaat compatibel is.
- Door de functies van de draadloze Bluetooth-technologie, wordt de weergave van audio via de hoofdtelefoon licht vertraagd in vergelijking met de spraak-/audioweergave op het zendapparaat.



## De hoofdtelefoon weggooien

De in deze hoofdtelefoon ingebouwde oplaadbare batterij kan worden gerecycled.

Neem contact op met de klantendienst van Denon voor details over het verwijderen van deze hoofdtelefoon.

## Informatie handelsmerk



Het Bluetooth®-woordmerk en de logo's zijn gedeponeerde handelsmerken van Bluetooth SIG, Inc. en elk gebruik van deze merken door D&M Holdings Inc. is onder licentie. Andere handelsmerken en handelsnamen zijn van hun respectieve eigenaars.



©2013 CSR plc en de groepsbedrijven.



# Technische gegevens

---

## ■ Hoofdtelefoongedeelte

Type:	Dynamisch type
Aandrijfeenheden:	40 mm
Ingangsimpedantie:	100 $\Omega$ /ohm (inschakelen)
Gevoeligheid:	102 dB/mW
Maximum ingang:	1.000 mW
Weergavefrequentie:	5 – 40.000 Hz

## ■ Bluetooth-gedeelte

Compatibele standaarden:	Bluetooth 4.0 dual mode
Zendvermogen:	Max. zendvermogen 10 mW (Klasse 1)
Compatibele profielen:	A2DP/AVRCP/HSP/HFP
A2DP-codeondersteuning:	aptX lage latentie/aptX/AAC/SBC
Doorlopende weergavetijd	
Bluetooth-functie AAN + ruisonderdrukkingfunctie AAN:	Ca. 20 uur



## ■ Algemeen

Bedrijfstemperatuur:	5 °C - 40 °C
Voeding:	DC 3,7 V (interne oplaadbare lithium-polymeer batterij)
Gewicht:	275 g

\* Veranderingen in technische gegevens en ontwerp voorbehouden.







**DENON**<sup>®</sup>  
[www.denon.com](http://www.denon.com)

D&M Holdings Inc.  
3520 10367 00ADB