

DENON®

AVC-X4800H

СЕТЕВОЙ AV УСИЛИТЕЛЬ

Руководство пользователя

Передняя
панель

Дисплей

Задняя
панель

Пульт ДУ

Предметный
указатель



Комплект поставки	9
Установка батареек	10
Диапазон действия пульта ДУ	10
Отличительные особенности	11
Высокое качество звучания	11
Высокое качество видео	15
Простота и удобство использования	19
Наименования и назначение составных частей	20
Передняя панель	20
Дисплей	24
Задняя панель	26
Пульт дистанционного управления	30

Подсоединения

Установка акустической системы	34
Подсоединение акустической системы	40
Перед подключением динамиков	40
Подключение динамиков к клеммам	44
Подключение внешнего усилителя мощности	45
Конфигурация динамика и настройки “Назнач. усил.”	47
Подключение 5.1-канальных динамиков	49
Подключение 7.1-канальных динамиков	50
Подключение 9.1-канальных динамиков	51
Подключение 11.1-канальных динамиков	53
Подключение 7.1-канальных динамиков: соединение двух усилителей для фронтальных динамиков	56
Подключение 7.1-канальных динамиков: вторая пара фронтальных динамиков	57
Подключение многозонных динамиков	58



Подсоединение телевизора	62
Соединение 1: телевизор оборудован разъемом HDMI и поддерживает ARC / eARC	63
Соединение 2: Телевизор оснащен разъемом HDMI и не поддерживает ARC / eARC	64
Подключение устройства воспроизведения	65
Подсоединение телеприставки (Спутниковый приемник/кабельное ТВ)	66
Подключение медиапроигрывателя	67
Подключение проигрывателя Blu-ray или DVD	68
Подключение игровой консоли или плеера с поддержкой 8K	69
Подключение проигрывателя винила	70
Подключение запоминающего устройства USB к порту USB	71
Подключение к домашней сети (LAN)	72
Проводная ЛВС	72
Беспроводная ЛВС	73
Подключение устройства внешнего управления	74
Разъемы REMOTE CONTROL	74
Разъемы TRIGGER OUT	75
Подключение кабеля питания	76

Воспроизведение

Базовая эксплуатация	78
Включение питания	78
Выбор источника входного сигнала	78
Регулировка уровня громкости	79
Временное отключение звука (Выключение звука)	79
Воспроизведение с проигрывателя Blu-ray/DVD	79
Воспроизведение запоминающего устройства USB	80
Воспроизведение файлов с запоминающих устройств USB	81
Прослушивание музыки на устройстве Bluetooth	84
Воспроизведение музыки с Bluetooth-устройства	85
Сопряжение с другими Bluetooth-устройствами	86
Повторное подключение к данному устройству с Bluetooth-устройства	87
Прослушивание аудиопрограмм через Bluetooth-наушники	88
Прослушивание аудиопрограмм через Bluetooth-наушники	89
Повторное подключение к Bluetooth-наушникам	90
Отключение Bluetooth-наушников	90
Прослушивание интернет-радио	91
Прослушивание интернет-радио	92
Воспроизведение файлов с ПН или NAS	93
Воспроизведение файлов с ПК или NAS	94
Получение HEOS App	97
HEOS Аккаунт	98
Воспроизведение при помощи служб потоковой передачи музыки	99
Прослушивание одной и той же музыки в нескольких помещениях	102



Функция AirPlay	106
Воспроизведение музыки с iPhone, iPod touch или iPad	107
Воспроизведение музыки с iTunes на этом устройстве	107
Воспроизводите композицию со своего iPhone, iPod touch или iPad на различных синхронизированных устройствах (AirPlay 2)	108
Функция Spotify Connect	109
Воспроизведение музыки с Spotify на этом устройстве	109
Удобные функции	110
Добавление к Избранное HEOS	111
Воспроизведение Избранное HEOS	111
Удаление Избранное HEOS	112
Регулировка уровня речи и голоса (Расш. диалог)	112
Настройка громкости каждого канала для соответствия источнику входного сигнала (Настр. уровня канала)	113
Настройка тона (Тон)	114
Выбор фильтра Dirac Live (Dirac Live)	115
Настройка задержки аудиосигнала (Аудио задержка)	115
Изменение мощности генератора низкочастотных колебаний в зависимости от источника входного сигнала (Тактильный датчик)	116
Проигрывание определенного видео во время воспроизведения аудио (Выбор видео)	117
Воспроизведение одинаковой музыки во всех зонах (Все ЗоныStereo)	118
Изменение настроек динамиков в зависимости от среды прослушивания (Пресеты акустики)	119

Выбор режима звука	120
Выбор режима звука	121
Прямое воспроизведение	122
Воспроизведение Pure Direct	123
Автоматическое воспроизведение объемного звучания	123
Описание различных режимов звука	124
Режим звука, который можно выбрать для каждого входного сигнала	129
Режим управления HDMI	134
Порядок настройки	134
Режим автоматического отключения	135
Использование таймера сна	136
Функция быстрого выбора плюса	137
Настройки вызова	138
Изменение настроек	139
Функция блокировки панели	141
Отключение всех кнопок	141
Отключение всех кнопок кроме VOLUME	142
Отмена функции блокировки панели	142



Функция удаленной блокировки	143
Отключение удаленного датчика пульта ДУ	143
Включение удаленного датчика	143
Режим веб-управления	144
Использование режима веб-управления устройством	144
Воспроизведение в зоне ZONE2/ZONE3 (другое помещение)	147
Установка соединения с ZONE	148
Воспроизведение источника в зоне ZONE2/ZONE3	153
Регулировка уровня громкости в зонах ZONE2/ZONE3	157

Установки

Карта меню	158
Управление меню	163
Аудио	164
Громкость сабвуфера	164
Синхронизация НЧ	164
Пар-ры окр.звуч.	165
Restorer	173
Громкость	174
Audyssey®	175
Dirac Live	178
Графич. EQ	178

Видео	180
Установка HDMI	180
Установки Выходов	185
Экранное меню	186
Заставка	187
Сигнал 4K/8K	188
Настройка HDCP	189
ТВ формат	190
Входы	191
Назначение входа	191
Переимен. ист.	194
Скрытые источники	194
Уровень источника	195
Акустические системы	196
Установка Audyssey®	196
Настройка акустической системы (Установка Audyssey®)	198
Сообщения об ошибках	204
Восстановление настроек Установка Audyssey®	206



Ручная установка	207	Расстояния до АС	222
Расстановка колонок	207	Уровень громкости	224
Назнач. усил.	207	Кроссоверы	224
Фронтальные/Центральный/Боковые/Тыловые	210	Пресеты акустики	225
Высокие АС	211	Расширенный	226
Размещ. АС	212	Выход на сабвуфер	226
Фронт.АС / Бок.АС / Тыл.АС / TS/CH	214	Фильтр нижних частот	227
Сабвуферы	217	Распространение	228
Режим сабвуфера	218	Фронтальные колонки	228
Расположение сабвуфера	218	2-х кан. воспр-ие	229
Би-ампинг	221	Тактильный датчик	232
Фронт В	221	Настройка Dirac Live	233
ЗОНА2	221	Сеть	234
ЗОНА3	221	Информация	234
ЗОНА2/3	222	Соединение	234
Схема клемм АС	222	Wi-Fi Setup	235
		Установки	237
		Сетевое Управление	238
		Имя устройства	239
		Диагностика	239
		AirPlay	240
		Spotify Connect	241
		Wi-Fi и Bluetooth	241



HEOS Аккаунт	242
Вы не вошли в систему	242
Вы уже вошли в систему	242
Главное	243
Язык	243
Инструкция по применению	243
ECO	243
Bluetooth Выход	247
Установка Зоны 2 / Установка Зоны 3	248
Переименование Зон	250
Быстрый выбор	251
Выход триггера 1 / Выход триггера 2 / Выход триггера 3	252
Дисплей устройства	252
Программное обес-е	254
Информация	256
Использ данных	258
Сохран. & Загрузить	258
Блокировка настроек	259
Сброс	259
Определение зоны, управляемой с помощью пульта ДУ	260

Рекомендации

Рекомендации	262
Устранение неполадок	264
Питание не включается/питание выключено	265
Не работает пульт дистанционного управления	266
На дисплее устройства нет изображения	266
Нет звука	267
Параметры звука не соответствуют желаемым	268
Звук прерывается или возникает шум	271
Телевизор не показывает видео	272
На экране телевизора не отображается меню	274
Цвет экрана меню и содержимое операций, отображаемые на телевизоре, отличаются от обычных	274
Невозможно запустить воспроизведение AirPlay	275
Невозможно запустить воспроизведение с USB-устройства	276
Невозможно запустить воспроизведение с Bluetooth	277
Не воспроизводится Интернет-радио	279
Не воспроизводятся музыкальные файлы на компьютере или в сетевом хранилище	280
Невозможно запустить воспроизведение различных интерактивных услуг	281
Не работает функция Управление HDMI	281
Невозможно подключиться к беспроводной сети ЛВС	282
При использовании HDMI ZONE2 устройство работает неправильно	283
Обновить сообщения об ошибках	284



Возврат к заводским настройкам	285
Сброс настроек сети	286
Восстановление заводских настроек	287

Приложение

HDMI	288
Преобразование видео	292
Воспроизведение устройств памяти USB	294
Воспроизведение с устройства Bluetooth	295
Воспроизведение файла, сохраненного на ПК или NAS	296
Воспроизведение Интернет-радио	297
Режим персональной памяти	297
Режим запоминания настроек при выключении	297
Режимы звука и вывод канала	298
Режимы звука и параметры объемного звука	300
Типы входных сигналов и соответствующие режимы воспроизведения звука	303
Словарь терминов	307
Сведения о торговых марках	318
Технические характеристики	322
Звуковая секция	322
Видеосекция	324
Раздел Беспроводная ЛВС	324
Секция Bluetooth	325
Главный	326
Предметный указатель	328





Благодарим за приобретение устройства Denon.

Чтобы гарантировать его бесперебойную работу, пожалуйста, внимательно прочтите настоящее руководство пользователя, прежде чем приступить к эксплуатации изделия.

Ознакомившись с руководством, используйте его в дальнейшей работе с устройством.

Комплект поставки

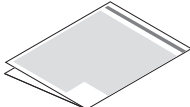
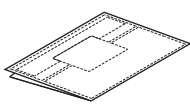
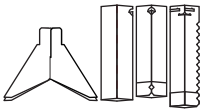
Убедитесь в наличии следующих компонентов в комплекте поставки изделия:

 <p>Краткое руководство пользователя</p>	 <p>Правила техники безопасности</p>	 <p>Меры предосторожности при использовании батарей</p>	 <p>Примечания по радио</p>	 <p>Ярлык кабеля</p>
 <p>Сетевой шнур (только для европейской модели)</p>	<p>или</p>  <p>Сетевой шнур (только для австралийской модели)</p>	 <p>Микрофон калибровки звука</p>	 <p>Стойка микрофона калибровки звука</p>	 <p>Пульт дистанционного управления (RC-1252)</p>
 <p>2 элемента питания R03/AAA</p>	 <p>Внешние антенны для подключения по Bluetooth/ беспроводной связи</p>			



Установка батареек

- 1 Снимите заднюю крышку в направлении, указанном стрелкой, и снимите ее.

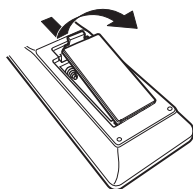

- 2 Вставьте две батареи в отсек для батарей надлежащим образом как показано.



- 3 Вставьте заднюю крышку на место.

ПРИМЕЧАНИЕ

- Чтобы предотвратить ущерб или утечку жидкости из батареек:
 - Запрещается пользоваться новой батареей вместе со старой.
 - Запрещается пользоваться батарейками разных типов.
- Извлекайте батарейки из пульта ДУ при продолжительном перерыве в его использовании.
- В случае утечки жидкости из батареек тщательно вытрите жидкость в отсеке для батареек и вставьте новые батарейки.

Диапазон действия пульта ДУ

При управлении направляйте пульт ДУ на датчик ДУ.

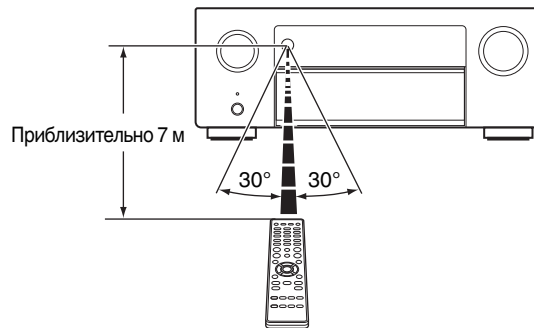

Отличительные особенности

Высокое качество звучания

- **Мощный 9-канальный усилитель с поддержкой новейших спецификаций для домашних кинотеатров**

Данное устройство, оснащенное дискретными сильноточными усилителями во всех каналах, обеспечивает высокую мощность – 125 Вт на канал (8 Ω/Ом, 20 Гц – 20 кГц, Т.Н.Д.: 0,08 %, 2-канальный), неизменно гарантируя мощное и точное воспроизведение звука.

Ожидайте большего от домашнего кинотеатра!

- **4 дискретных сабвуфера**

Погрузитесь в равномерно распределенные, точные басы. Предусмотрено до четырех выходов на сабвуферы для сглаживания низких частот и улучшения рассеивания. Нет заметных пиков или провалов — только мощный, обволакивающий бас.

- **Dolby Atmos (стр. 309)**

Данное устройство оснащено декодером, который поддерживает формат звука Dolby Atmos. Расположение или перемещение звука точно передается с помощью добавочных верхних динамиков, что позволит Вам ощутить невероятно естественное и реалистичное объемное звуковое поле.

- **Виртуальный режим (стр. 167)**

Виртуальный режим позволяет усилить впечатление от эффекта присутствия по сравнению с традиционной канальной схемой расположения динамиков за счет цифровой обработки сигнала с участием виртуализации Dolby Atmos верхнего звучания и объемного звучания.

- Виртуальный режим не предназначается для использования, когда подключены как динамики верхнего звучания, так и динамики объемного звучания.
- Виртуализация верхнего звучания может применяться при подключенных динамиках объемного звучания.

- **DTS:X (стр. 312)**

Данное устройство оснащено технологией декодера DTS:X. DTS:X задает новые стандарты домашнего кинотеатра благодаря звуковой технологии, основанной на эффекте присутствия, которая размывает границы каналов. Гибкость технологии обеспечивает масштабирование источника звука в широком диапазоне и более точное перемещение этого источника внутри помещения, создавая более насыщенное звучание с эффектом присутствия.

- **DTS Virtual:X (стр. 312)**

Технология DTS Virtual:X оснащена запатентованной функцией DTS для обработки звука виртуального верхнего динамика и виртуального динамика объемного звучания для создания впечатляющего эффекта присутствия от любого типа источника входного источника (от стерео до канала 7.1.4) и при любой конфигурации динамика.

- Технологию DTS Virtual:X нельзя использовать с подключенными верхними динамиками.



- **IMAX Enhanced** (🔑 стр. 312)

Система IMAX Enhanced соответствует самым строгим стандартам, установленным IMAX и DTS с целью повышения качества звучания. Компания DTS разработала специальную технологию, позволяющую добиться фирменного звучания IMAX в домашних условиях. Данная технология представляет собой уникальный процесс преобразования аудиосигналов с использованием улучшенной технологии декодера DTS для создания объемного звучания IMAX. Звуковой формат домашнего кинотеатра IMAX с направленными динамиками и эффектом объемного звучания соответствует конфигурации аудиосистем, используемой большинством современных пользователей. В сочетании со звуковой технологией DTS устройства IMAX Enhanced обеспечивают наилучшее и наиболее точное воспроизведение аудио в системах с шестью (формат 5.1) или большим количеством каналов.

- **Audyssey LFC™ (Low Frequency Containment)** (🔑 стр. 177)

Благодаря Audyssey LFC™ низкочастотные звуки не будут мешать людям в соседних помещениях и квартирах. Audyssey LFC™ производит динамический анализ аудиопотока и устраняет низкочастотные звуки, не позволяя им проникать через стены, пол и потолок. После этого проводится психоакустическая обработка, позволяющая слушателям по-прежнему воспринимать низкочастотные звуки без ущерба. Все это помогает добиться качественного звучания, которое не будет мешать соседям.

- **Раздельные сабвуферы и Audyssey Sub EQ HT™** (🔑 стр. 197)

Данное устройство предоставляет возможность подключения четырех сабвуферов и позволяет регулировать уровень громкости и время задержки каждого из них по отдельности. Audyssey Sub EQ HT™ обеспечивает их плавную интеграцию, компенсируя разницу в уровне громкости и времени задержки между четырьмя сабвуферами, а затем применяя к ним технологию Audyssey MultEQ® XT32 для улучшения глубокого баса и детализации.



- **Возможность применения коррекции Dirac Live**

Огромное влияние на качество звука оказывает взаимодействие между аудиосистемой и конфигурацией помещения. В коррекции Dirac Live® Room Correction применяются запатентованные передовые алгоритмы анализа и цифрового снижения влияния помещения и улучшения работы динамиков. Фильтр Dirac Live обеспечивает увеличенную зону наилучшего восприятия, точную нормализацию, чистоту, разборчивость речи, а также более глубокие и плотные басы, недостижимые по-другому. Полностью настраивается по вашему желанию.

Разблокировать эту функцию можно, приобретя ключ лицензии Dirac Live. Сайт: www.dirac.com/denon/

- **Возможность применения коррекции Dirac Live Bass Control**

Dirac Live Bass Control — это технология управления передачей содержащегося в сигнале низкочастотного канала в каналы воспроизведения (динамики) аудиоустройства. Полный контроль над передачей и выводом сигнала каналов и частот устройства также существенно дополняет технологию Dirac Live Room Correction. В отдельных системах с несколькими сабвуферами будет наблюдаться существенное улучшение коррекции акустики помещения и качества басов.

Подробнее см. в руководстве по Dirac Live.

<https://manuals.denon.com/DiracLive/ALL/RU>



- **Auro-3D**

Данное устройство оснащено декодером AURO-3D.

При использовании AURO-3D к традиционной 5.1-канальной системе добавляются фронтальные верхние динамики (FHL+FHR), верхние динамики объемного звучания (SHL+SHR) и потолочный динамик объемного звучания (TS/дополнительно), что позволяет получить естественное и реалистичное звуковое поле с эффектом трехмерности и полного погружения.

Вы сможете наслаждаться воспроизведением данных в формате Auro-3D, если правильно разместите динамики для Auro-3D.

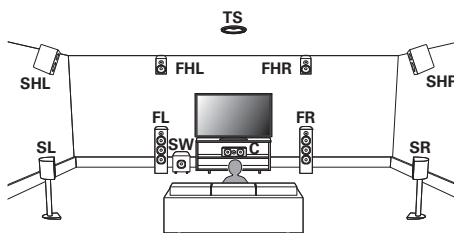

- Auro-3D рекомендует добавить динамики FRONT HEIGHT и SURROUND HEIGHT к конфигурации динамиков 5.1. По желанию динамики FRONT HEIGHT и SURROUND HEIGHT можно заменить динамиками REAR HEIGHT, потолочными динамиками и динамиками с поддержкой функции Dolby Atmos для воспроизведения в режимах Dolby Atmos, DTS:X и Auro-3D.



Высокое качество видео

- Поддерживается вход/выход 8K 60 Гц



При использовании 8K Ultra HD (высокая четкость) для видео сигналов достигается частота входа/выхода 60 кадров в секунду (60p). При подключении к телевизору с поддержкой 8K Ultra HD и входным видеосигналом 60p вы можете наслаждаться ощущением реальности, которое доступно только в изображениях с высоким разрешением, даже при просмотре быстро движущегося видео. Это устройство поддерживает разнообразное содержимое в формате HDR, передавая видео даже более высокой четкости.

- HDCP 2.3

Данное устройство совместимо со стандартом защиты авторских прав HDCP 2.3.

- Цифровой видеопроцессор повышает разрешение 1080p / 4K до 8K

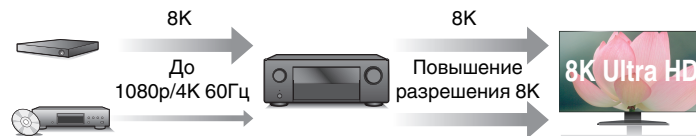

Данное устройство оснащено функцией повышения разрешения видео 8K, которая позволяет выводить видеосигналы 1080p/4K через HDMI с разрешением 8K (7680 × 4320 пикселей). Данная функция позволяет подключить устройство к телевизору с помощью одиночного кабеля HDMI и выдавать изображения высокой четкости для любого источника видео.

- Поддержка функции eARC (Enhanced Audio Return Channel)

Функция eARC предназначена для воспроизведения аудио в форматах, поддерживаемых в стандартном режиме ARC, а также в многоканальных линейных форматах PCM, Dolby TrueHD, Dolby Atmos, DTS-HD, DTS:X и других аудиоформатах, которые не поддерживаются в стандартном режиме. Кроме того, благодаря возможности подключения к телевизорам с поддержкой технологии eARC вы сможете наслаждаться высококачественным объемным звуком.

- Выход HDMI ZONE2 (см. стр. 147)

Выход ZONE2 на несколько комнат включает выход HDMI, который позволяет наслаждаться источником A/B в той комнате с другой воспроизводимой программой в главной комнате.

- Разъемы HDMI позволяют подключать различные цифровые аудио- и видеоустройства (7 входов, 3 выхода)

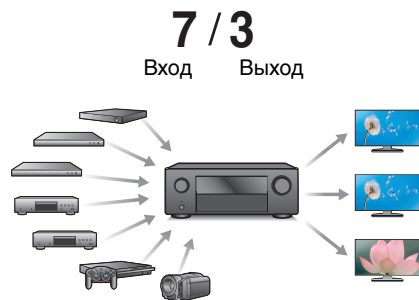

Для подключения к широкому спектру цифровых источников, данное устройство имеет 7 входов HDMI, которые позволяют быстро и удобно подключить видеокамеру, игровую приставку или другое устройство, оснащенное HDMI. Устройство оснащено двумя выходами HDMI для главного помещения и третьим выходом HDMI для ZONE2.

- Устройство оснащено функцией AirPlay® в дополнение к функциям сети, таким как интернет-радио и т.д. (📶 стр. 106)

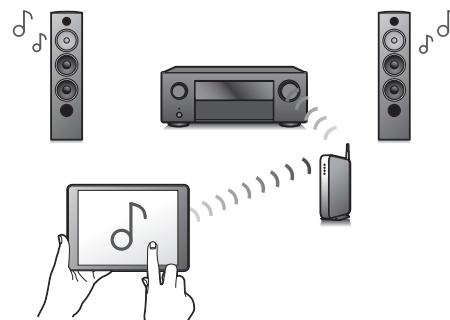

Широкий выбор контента, включая прослушивание интернет-радио и воспроизведение аудиофайлов с ПК.

Данное устройство также поддерживает технологию Apple AirPlay, которая позволяет организовать потоковую передачу музыкальной библиотеки с устройств iPhone®, iPad®, iPod touch® и приложения iTunes®.

- Поддерживает функцию беспроводной передачи аудио AirPlay 2®.

Синхронизируйте совместимые с AirPlay 2 устройства/динамики для одновременного воспроизведения.

Данное устройство поддерживает AirPlay 2 и требует iOS 11.4 или более позднюю версию.

- **Воспроизведение файлов DSD и FLAC через USB и сети**

Данное устройство поддерживает воспроизведение аудиоформатов высокого разрешения, таких как файлы DSD (5,6 МГц) и FLAC 192 кГц. Обеспечивает высококачественное воспроизведение файлов с высоким разрешением.

- **Беспроводное подключение к устройствам Bluetooth можно легко выполнить** (☞ стр. 84)

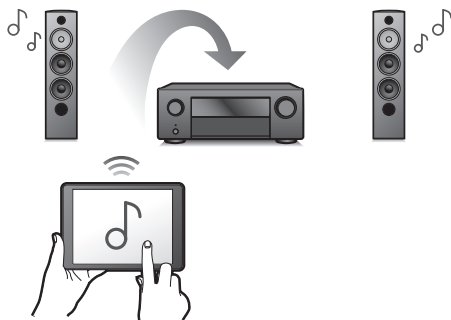

Вы можете наслаждаться музыкой, просто подключившись посредством беспроводной связи к Вашему смартфону, планшету, ПК и т.д.

- **Подключение Bluetooth-наушников**

Устройство позволяет осуществлять передачу по Bluetooth, давая возможность наслаждаться музыкой по беспроводной связи через наушники Bluetooth.

Воспроизведение может осуществляться через подсоединенные динамики и наушники Bluetooth одновременно либо только с использованием последних.

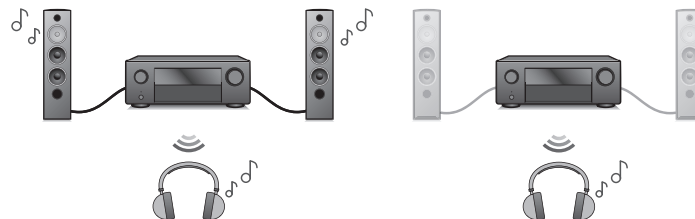

- Многокомнатный режим аудио (👉 стр. 118)

【MAIN ZONE】

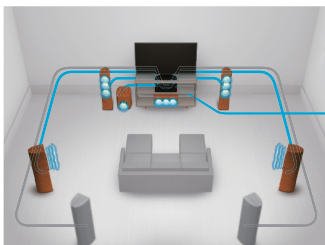

【ZONE2】 / 【ZONE3】

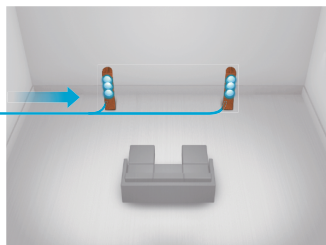

Вы можете выбрать и воспроизвести соответствующие входные сигналы в MAIN ZONE, ZONE2 и ZONE3.

Кроме того, при использовании функции Все Зоны Стерео можно наслаждаться музыкой, воспроизводимой в MAIN ZONE, во всех зонах одновременно. Это удобно при воспроизведении музыки в фоновом режиме во всем доме.

- Энергосберегающий дизайн

Данное устройство имеет функцию Режим ECO, которая позволяет наслаждаться музыкой и видеороликами при снижении энергопотребления во время использования, а также функцию автоматического режима ожидания, которая автоматически выключает питание, когда устройство не используется. Это помогает уменьшить излишнее использование питания.

- Совместимость с “Denon AVR Remote” приложением* для выполнения основных операций управления устройством с помощью устройств iPad, iPhone или Android™ (Google, Amazon Kindle Fire)

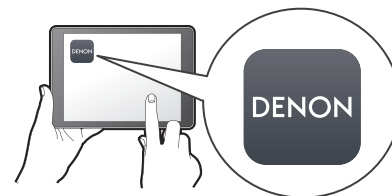

Приложение Denon AVR Remote предоставляет полный контроль над устройством, а также доступ к его меню настройки для выполнения детальной регулировки с телефона или планшета. Для вашего удобства приложение “Denon AVR Remote” также обеспечивает быстрый доступ к дисплею отображения состояния ресивера, меню опций, управлению проигрывателем дисков Denon Blu-ray и руководству пользователя в режиме онлайн.

* Загрузите соответствующее приложение “Denon AVR Remote” для вашего iOS или устройств на платформе Android. Это устройство должно быть подключено к той же локальной или беспроводной сети (Wi-Fi), что и устройства iPad, iPhone or Android™.



- HEOS обеспечивает потоковую передачу музыки с Ваших любимых источников музыки в режиме онлайн

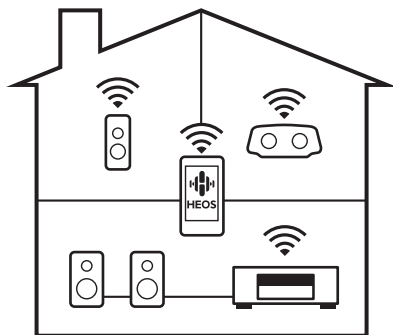

Беспроводная многокомнатная аудиосистема HEOS позволяет Вам наслаждаться любимой музыкой в любом месте Вашего дома. При помощи существующей домашней сети и HEOS App (доступно для устройств iOS, Android и Amazon) Вы можете искать, просматривать и воспроизводить музыку из своей музыкальной библиотеки или при помощи любых служб потоковой передачи музыки.

Когда к одной и той же сети подключено несколько устройств HEOS Built-in, их можно сгруппировать для воспроизведения одной и той же музыки на всех устройствах одновременно или же можно воспроизводить разную музыку на каждом отдельном устройстве.

Простота и удобство использования

- В “Setup Assistant” содержатся удобные указания по настройке
Сначала по запросу выбирается язык. Затем просто следуйте указаниям, которые отображаются на экране, чтобы настроить акустическую систему и т. д.
- Удобный графический интерфейс пользователя
Данное устройство оснащено графическим интерфейсом пользователя для улучшенной работоспособности.



Наименования и назначение составных частей

Передняя панель

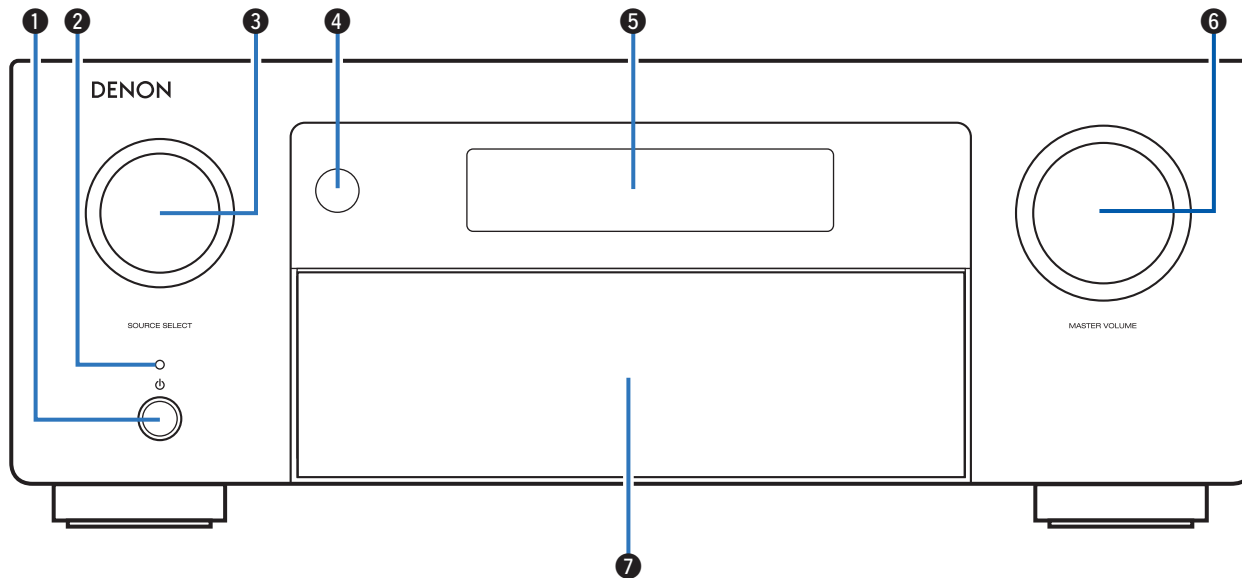

Подробности можно узнать на следующей странице.



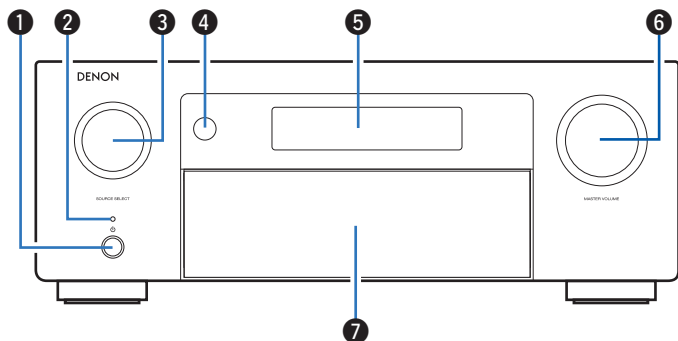

1 Кнопка включения питания (⏻)

Используется для включения/выключения питания MAIN ZONE (комната, где находится данное устройство) (режим ожидания). (👉 стр. 78)

2 Индикатор питания

Цвет индикатора питания отражает текущий режим:

- Зеленый: питание включено
- Выкл.: Режим обычного ожидания
- Красный:
 - Когда “Сквозное пропускание сигнала HDMI” установлен в положение “Вкл” (👉 стр. 180)
 - Когда “Управление HDMI” установлен в положение “Вкл” (👉 стр. 182)
 - Когда “Сетевое Управление” установлен в положение “Всегда включен” (👉 стр. 238)

3 Регулятор SOURCE SELECT

Используется для выбора источника входного сигнала. (👉 стр. 78)

4 Датчик пульта ДУ

Используется для приема сигналов от пульта дистанционного управления. (👉 стр. 10)

5 Дисплей

Используется для отображения информации. (👉 стр. 24)

6 Регулятор MASTER VOLUME

Используется для регулировки уровня громкости. (👉 стр. 79)

7 Дверца

При использовании кнопок или разъемов за дверцей надавите на нижнюю часть дверцы, чтобы открыть ее. Закрывая дверцу, уберите пальцы с ее пути.

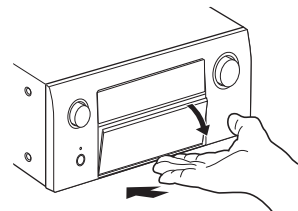

При открытой дверце

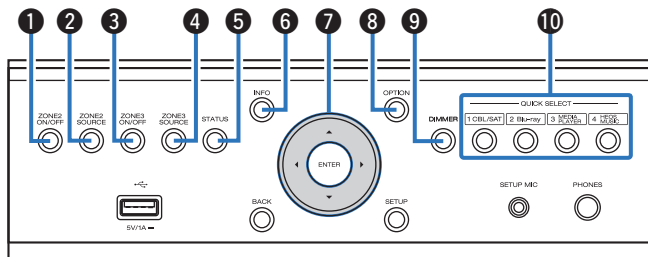

1 Кнопка ZONE2 ON/OFF

Используется для включения/выключения питания ZONE2 (другое помещение). (☞ стр. 153)

2 Кнопка ZONE2 SOURCE

Используется для выбора источника входного сигнала в ZONE2. (☞ стр. 153)

3 Кнопка ZONE3 ON/OFF

Используется для включения/выключения питания ZONE3 (другое помещение). (☞ стр. 153)

4 Кнопка ZONE3 SOURCE

Используется для выбора источника входного сигнала в ZONE3. (☞ стр. 153)

5 Кнопка STATUS

При каждом нажатии этой кнопки изменяется информация о состоянии, отображаемая на дисплее.

6 Кнопка информации (INFO)

Используется для отображения на экране телевизора информации о состоянии. (☞ стр. 257)

7 Кнопки курсора

Используются для выбора элементов.

8 Кнопка OPTION

Используется для отображения на экране телевизора меню действий.

9 Кнопка DIMMER

При каждом нажатии этой кнопки изменяется уровень яркости дисплея. (☞ стр. 252)

10 Кнопки QUICK SELECT

При нажатии на любую из этих кнопок вызываются присвоенные им настройки — например, относящиеся к источнику входного сигнала, уровню громкости или режиму воспроизведения звука. (☞ стр. 137)



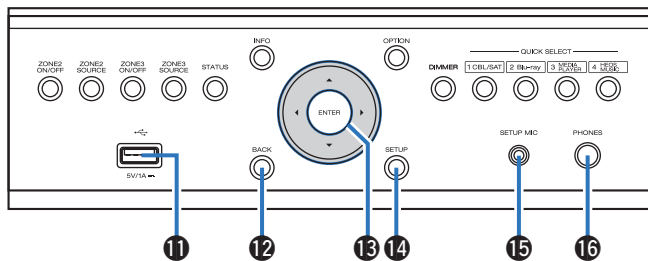

11 USB-порт (🔌)

Используется для подключения USB-накопителей (запоминающих устройств USB). (👉 стр. 71)

12 Кнопка BACK

Используется для возврата в предыдущее меню.

13 Кнопка ENTER

Используется для подтверждения выбора значения.

14 Кнопка SETUP

Используется для отображения меню на экране телевизора. (👉 стр. 163)

15 Разъем микрофона SETUP MIC

Используется для подключения прилагаемого микрофона калибровки звука. (👉 стр. 199)

16 Разъем для наушников (PHONES)

Используются для подключения наушников.

При подключении наушников к этому разъему звук перестает выводиться через акустическую систему или через разъемы PRE OUT.

ПРИМЕЧАНИЕ

- Чтобы предотвратить ухудшение слуха, не следует слишком высоко поднимать уровень громкости при использовании головных телефонов.



Дисплей

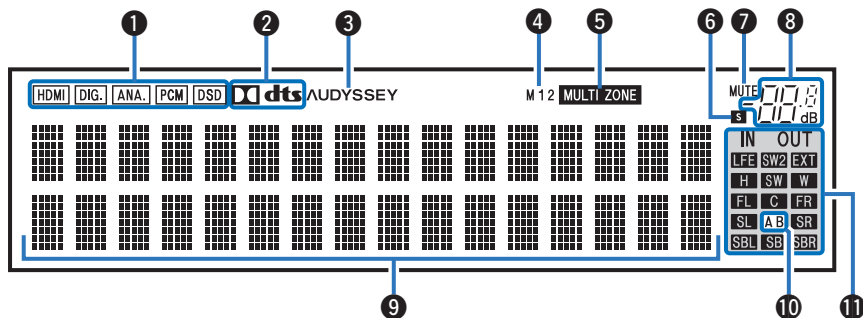

1 Индикаторы входного сигнала

Подсвечиваются в соответствии с настройками режима ввода аудио каждого источника ввода. (🔗 стр. 193)

2 Индикатор декодирования

Загорается, когда на выходе есть сигнал Dolby или DTS, или во время работы Dolby или DTS.

3 Установка Audyssey®

Загорается, когда установлен параметр “MultEQ® XT32”, “Dynamic EQ”, “Dynamic Volume” или “Audyssey LFC™”. (🔗 стр. 175)

4 Индикатор выхода HDMI

Эти индикаторы загораются в соответствии с настройкой выхода монитора HDMI. При выборе значения “Авто (сдвоенный)” индикаторы загораются в соответствии с состоянием подключения.

5 Индикатор MULTI ZONE

Загорается при включении питания ZONE2 или ZONE3 (другое помещение). (🔗 стр. 155)



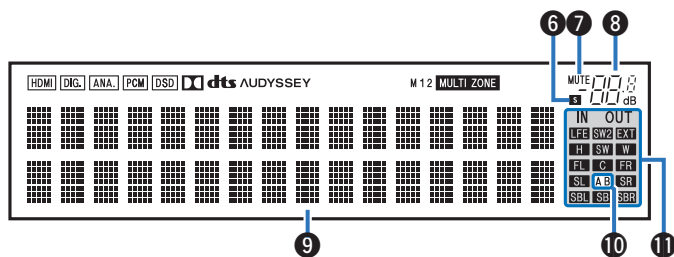

6 Индикатор таймера отключения

Подсвечивается при выборе режима сна. (☞ стр. 135)

7 Индикатор MUTE

Мигает при включенном беззвучном режиме. (☞ стр. 79)

8 Индикатор громкости

9 Информационный экран

Здесь выводятся имя источника входного сигнала, режим звука, значения настроек и другие сведения.

10 Индикатор фронтального громкоговорителя

Горит в зависимости от настроек фронтальных А и В громкоговорителей.

11 Индикаторы каналов входных/выходных сигналов

Канал для входных/выходных сигналов отображается в зависимости от настройки, установленной для “Индикатор канала”. (☞ стр. 253)

- Когда параметр “Индикатор канала” установлен в значение “Выход” (По умолчанию) Загораются при передаче аудио сигналов из громкоговорителей.
- Когда параметр “Индикатор канала” установлен на “Вход”, эти значки загораются в соответствии с каналами, включающими входные сигналы.

При воспроизведении источников сигнала HD Audio индикатор **EXT** загорается, когда сигнал канала расширения (канал, отличный от фронтального, центрального, окружающего, окружающего тылового, фронтального верхнего, фронтального широтного или LFE канала) является входным.



Задняя панель

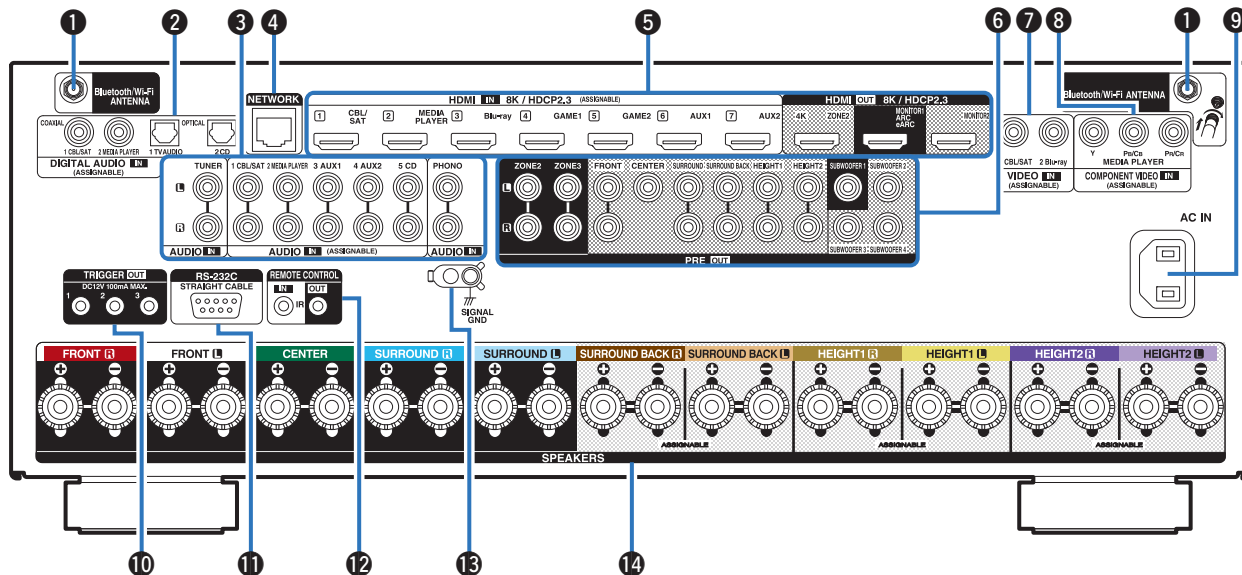

Подробности можно узнать на следующей странице.

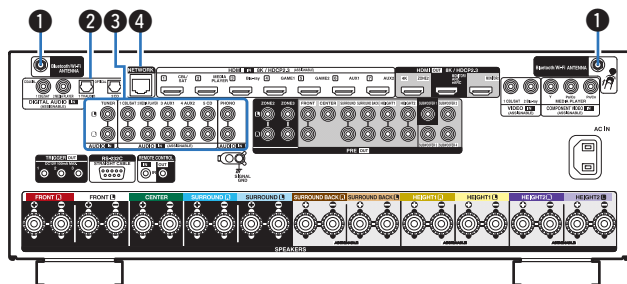

1 Разъемы для антенн Bluetooth/беспроводной ЛВС

Используются для подключения внешних антенн для соединения по Bluetooth/беспроводной связи при подключении к сети посредством беспроводной ЛВС или к портативному устройству посредством Bluetooth. (☞ стр. 73)

- 1 Поместите внешние антенны для соединения по Bluetooth/беспроводной связи ровно в винтовую контактную часть на задней стороне устройства.
- 2 Поверните их по часовой стрелке, пока антенны не будут полностью подключены.
- 3 Поверните антенны вверх для наилучшего приема сигнала.

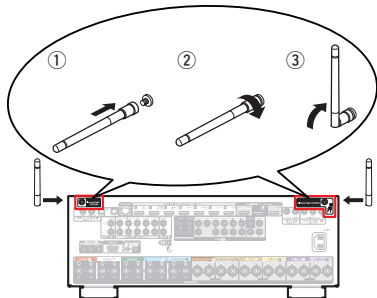

2 Разъемы для цифрового звука (DIGITAL AUDIO)

Используются для подключения устройств, оборудованных цифровыми аудиоразъемами.

- “Соединение 2: Телевизор оснащен разъемом HDMI и не поддерживает ARC / eARC” (☞ стр. 64)
- “Подсоединение телеприставки (Спутниковый приемник/кабельное ТВ)” (☞ стр. 66)
- “Подключение медиапроигрывателя” (☞ стр. 67)

3 Разъемы аналогового звука (AUDIO)

Используются для подключения устройств, оборудованных аналоговыми аудиоразъемами.

- “Подсоединение телеприставки (Спутниковый приемник/кабельное ТВ)” (☞ стр. 66)
- “Подключение медиапроигрывателя” (☞ стр. 67)
- “Подключение проигрывателя винила” (☞ стр. 70)

4 Разъем NETWORK

Используется для подключения LAN-кабеля при подключении к проводной сети ЛВС. (☞ стр. 72)



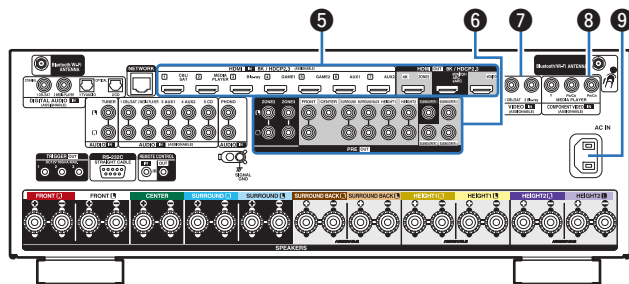

5 Разъем HDMI

Используются для подключения устройств, оборудованных разъемами HDMI.

- “Соединение 1: телевизор оборудован разъемом HDMI и поддерживает ARC / eARC” (📖 стр. 63)
- “Соединение 2: Телевизор оснащен разъемом HDMI и не поддерживает ARC / eARC” (📖 стр. 64)
- “Подсоединение телеприставки (Спутниковый приемник/ кабельное ТВ)” (📖 стр. 66)
- “Подключение медиапроигрывателя” (📖 стр. 67)
- “Подключение проигрывателя Blu-ray или DVD” (📖 стр. 68)
- “Подключение игровой консоли или плеера с поддержкой 8K” (📖 стр. 69)

6 Разъемы PRE OUT

Используются для подключения сабвуфера с встроенным усилителем или внешнего усилителя мощности.

- “Подключение сабвуфера” (📖 стр. 41)
- “Подключение внешнего усилителя мощности” (📖 стр. 45)
- “Подключение 11.1-канальных динамиков” (📖 стр. 53)
- “Установка соединения с ZONE” (📖 стр. 148)

7 Разъемы видео (VIDEO)

Используются для подключения устройств, оборудованных видеоразъемами.

- “Подсоединение телеприставки (Спутниковый приемник/ кабельное ТВ)” (📖 стр. 66)
- “Подключение проигрывателя Blu-ray или DVD” (📖 стр. 68)

8 Разъемы компонентного видео (COMPONENT VIDEO)

Используются для подключения устройств, оборудованных разъемами компонентного видео.

- “Подключение медиапроигрывателя” (📖 стр. 67)

9 Вход AC (AC IN)

Используется для подключения шнура питания. (📖 стр. 76)

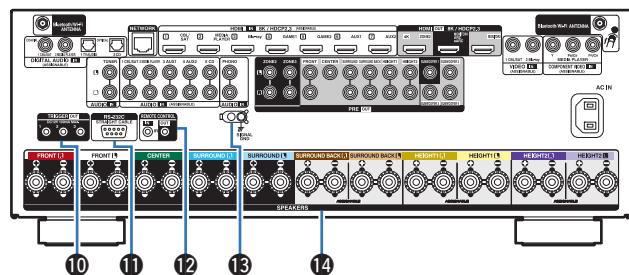

10 Разъемы TRIGGER OUT

Используются для подключения устройств, оснащенных функцией триггера. (☞ стр. 75)

11 Разъем RS-232C

Используется для подключения устройств контроллера домашней автоматизации, подходящих к разъемам RS-232C. Обратитесь к руководству пользователя контроллера домашней автоматизации для получения дополнительной информации о функциях последовательного управления данным устройством.

Предварительно выполните описанные ниже операции.

- 1 Выключите данное устройство.
- 2 Выключите данное устройство с помощью внешнего устройства управления.
- 3 Убедитесь в том, что устройство находится в режиме ожидания.

12 Штекеры пульта дистанционного управления

Используются для подключения инфракрасных приемников/передатчиков для управления данным устройством и внешними устройствами из другого помещения. (☞ стр. 74)

13 Разъем SIGNAL GND

Используется для подключения заземляющего провода для проигрывателя виниловых дисков. (☞ стр. 70)

14 Клеммы динамиков (SPEAKERS)

Используются для подключения динамиков. (☞ стр. 40)

ПРИМЕЧАНИЕ

- Запрещается прикасаться к внутренним контактам разъемов на задней панели. Электростатический разряд может привести к неустраняемому повреждению устройства.



Пульт дистанционного управления

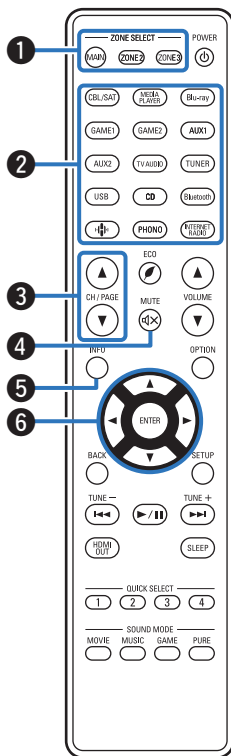

1 Кнопки ZONE SELECT

Используются для выбора зоны (MAIN ZONE, ZONE2, ZONE3), управляемой пультом ДУ.

- “Воспроизведение разных источников в зонах MAIN ZONE, ZONE2 и ZONE3” (📖 стр. 155)
- “Управление меню” (📖 стр. 163)

2 Кнопки выбора источника входного сигнала

Используются для выбора источника входного сигнала.

- “Выбор источника входного сигнала” (📖 стр. 78)
- “Воспроизведение разных источников в зонах MAIN ZONE, ZONE2 и ZONE3” (📖 стр. 155)

3 Кнопки поиска канала или страницы (CH/PAGE ▲▼)

Используются для переключения страниц. (📖 стр. 92)

4 Кнопка MUTE (🔇)

Используется для отключения звука.

- “Временное отключение звука (Выключение звука)” (📖 стр. 79)
- “Временное отключение звука (приглушение)” (📖 стр. 157)

5 Кнопка информации (INFO)

Отображает на экране телевизора информацию о текущем состоянии. (📖 стр. 257)

6 Кнопки курсора

Используются для выбора пунктов.



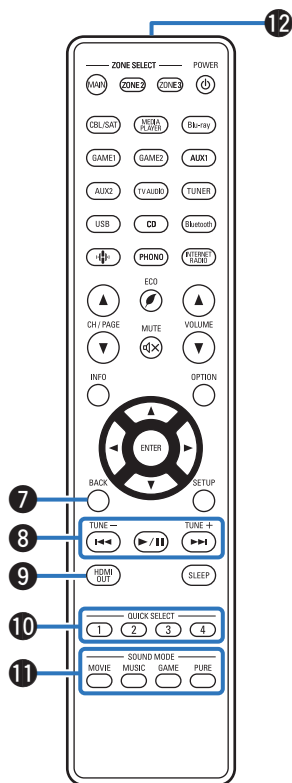

7 Кнопка BACK

Используется для возврата в предыдущее меню.

8 Системные кнопки

Используются для управления воспроизведением.

9 Кнопка HDMI OUT

Служит для настройки выхода HDMI-монитора. (☞ стр. 185)

10 Кнопки QUICK SELECT (1 – 4)

Вызывают настройки, зарегистрированные на каждой кнопке, такие как источник ввода, уровень громкости и настройки режима звука. (☞ стр. 137)

11 Кнопки SOUND MODE

Используются для выбора режима звука. (☞ стр. 120)

12 Передатчик сигнала дистанционного управления

Используется для передачи сигналов от пульта дистанционного управления. (☞ стр. 10)

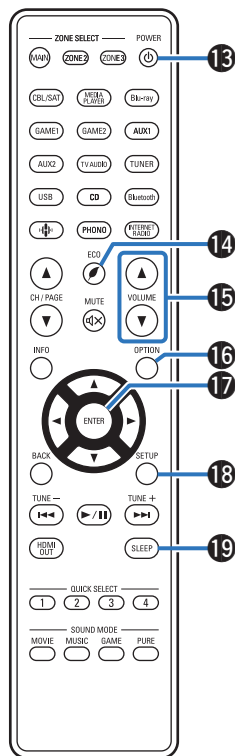

**13 Кнопка POWER (⏻)**

Используется для включения и выключения питания.

- “Включение питания” (👉 стр. 78)
- “Воспроизведение в зоне ZONE2/ZONE3 (другое помещение)” (👉 стр. 147)

14 Кнопка ЭКО-режим (🔌)

Используется для переключения в ЭКО-режим. (👉 стр. 243)

15 Кнопки VOLUME (▲▼)

Используются для регулировки уровня громкости.

- “Регулировка уровня громкости” (👉 стр. 79)
- “Регулировка уровня громкости в зонах ZONE2/ZONE3” (👉 стр. 157)

16 Кнопка OPTION

Используется для отображения на экране телевизора меню действий.

17 Кнопка ENTER

Определяет выбор.

18 Кнопка SETUP

Используется для отображения меню на экране телевизора. (👉 стр. 163)

19 Кнопка SLEEP

Используется для установки таймера сна. (👉 стр. 135)



■ Содержание









Установка акустической системы	34
Подсоединение акустической системы	40
Подсоединение телевизора	62
Подключение устройства воспроизведения	65
Подключение запоминающего устройства USB к порту USB	71
Подключение к домашней сети (LAN)	72
Подключение устройства внешнего управления	74
Подключение кабеля питания	76

ПРИМЕЧАНИЕ

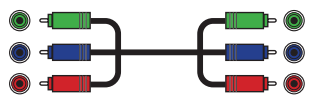
- Не включайте устройство в розетку, пока не будут подсоединены все компоненты. Однако, когда "Setup Assistant" работает, следуйте инструкциям на экране "Setup Assistant" (стр. 9 в отдельном "Краткое руководство пользователя") для выполнения подсоединений. (Во время работы "Setup Assistant" на разъемы ввода-вывода напряжение не подается.)
- Не прокладывайте сетевые шнуры вместе с соединительными кабелями. Это может привести к образованию помех.

■ Кабели, используемые для подключения

К подключаемым устройствам используйте предназначенные им кабели.

Кабель для колонок	
Кабель для сабвуфера	
Кабель HDMI	
Компонентный видеокабель	
Видеокабель	
Коаксиальный цифровой кабель	
Оптический кабель	
Аудиокабель	
Кабель LAN	



Установка акустической системы

Определите тип акустической системы в зависимости от количества используемых Вами динамиков и установите каждый динамик и сабвуфер в комнате.

Порядок установки динамиков объяснен на этом примере типичной установки.

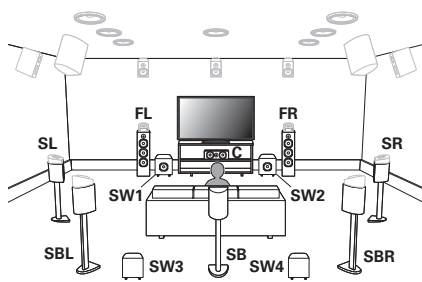

FL/FR
(левый/правый
передний динамик):

Установите левый и правый FRONT динамики на равном удалении от основной позиции прослушивания. Расстояние между телевизором и обоими динамиками также должно быть одинаковым.

C
(центральный
динамик):

Поместите CENTER динамик спереди и по центру телевизора между фронтальными левыми и правыми динамиками.

SL/SR
(левый/правый
динамик объемного
звучания):

Установите левый и правый динамики SURROUND звучания по обеим сторонам от основной позиции прослушивания на равном удалении от нее. Если тыловые динамики объемного звучания не используются, разместите обычные динамики объемного звучания немного позади позиции прослушивания.

SBL/SBR
(левый/правый
тыловой динамик
объемного
звучания):

Установите левый и правый SURROUND BACK динамики объемного звучания позади основной позиции прослушивания на равном удалении от нее. При использовании только одного тылового динамика (SB) объемного звучания его следует установить непосредственно за позицией прослушивания.

SW 1/2/3/4
(сабвуфер):

Разместите сабвуфер рядом с фронтальными динамиками. Если используются несколько сабвуферов, разместите их парно на одинаковом расстоянии вдоль передних или задних стен помещения или установите отдельные сабвуферы посередине между передними или задними парами. Можно также создать особую компоновку в случае использования нескольких сабвуферов в настройке "Режим сабвуфера" (стр. 218):
2 сабвуфера: 2 передних или 1 передний и 1 задний
3 сабвуфера: 2 передних и 1 задний
4 сабвуфера: 2 передних и 2 задних

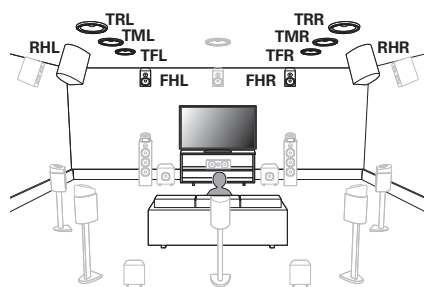

**FHL/FHR**

(левый/правый фронтальный высокочастотный динамик):

Расположите левый и правый FRONT HEIGHT динамики прямо над левым и правым фронтальными динамиками. Закрепите их как можно выше под потолком и направьте их на главное положение прослушивания.

TFL/TFR

(левый/правый фронтальный потолочный динамик):

Установите левый и правый TOP FRONT динамики на потолке немного спереди главного положения прослушивания и выровняйте их по отношению к левому и правому передним динамикам.

TML/TMR

(левый/правый центральный потолочный динамик):

Установите левый и правый TOP MIDDLE динамики на потолке прямо над главным положением прослушивания и выровняйте их по отношению к левому и правому передним динамикам.

TRL/TRR

(Задние верхние динамики левые/правые):

Установите левый и правый TOP REAR динамики на потолке немного сзади главного положения прослушивания и выровняйте их по отношению к левому и правому передним динамикам.

RHL/RHR

(Тыловые верхние динамики левые/правые):

Установите левый и правый REAR HEIGHT динамики прямо за основным положением прослушивания. Закрепите их как можно выше под потолком и выровняйте по отношению к левому и правому передним динамикам.

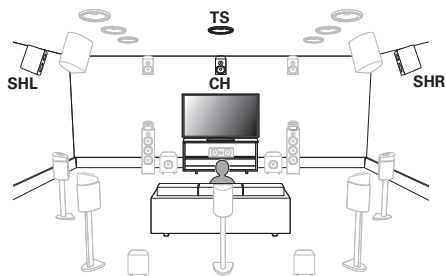

**SHL/SHR**

(Верхние динамики объемного звучания левые/правые):

Расположите левый и правый SURROUND HEIGHT динамики прямо над динамиками объемного звучания.

CH

(Центральный верхний динамик):

Установите динамик CENTER HEIGHT прямо над центральным динамиком. Закрепите их как можно выше под потолком и направьте их на главное положение прослушивания.

TS

(потолочный динамик объемного звучания):

Установите TOP SURROUND динамик на потолке прямо над главным положением прослушивания и выровняйте его с динамиком центрального канала.



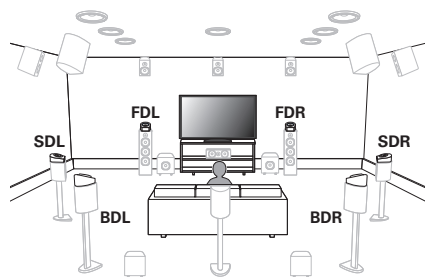

FDL/FDR
(левый/правый фронтальный динамик Dolby):

Поместите динамик FRONT Dolby Atmos Enabled на передний динамик. Для динамика Dolby Atmos Enabled, интегрированного с передним динамиком, поместите динамик Dolby Atmos Enabled на место переднего динамика.

SDL/SDR
(левый/правый динамик объемного звучания Dolby):

Поместите динамик SURROUND Dolby Atmos Enabled на динамик объемного звучания. Для динамика Dolby Atmos Enabled, интегрированного с динамиком объемного звучания, поместите динамик Dolby Atmos Enabled на место динамика объемного звучания.

BDL/BDR
(Задние динамики Dolby левые/правые):

Поместите динамик BACK Dolby Atmos Enabled на задний динамик объемного звучания. Для динамика Dolby Atmos Enabled, интегрированного с задним динамиком объемного звучания, поместите динамик Dolby Atmos Enabled на место заднего динамика объемного звучания.

О динамиках Dolby Atmos Enabled

Динамики Dolby Atmos Enabled отражают звук от потолка так, чтобы он проходил у Вас над головой, с помощью специального динамика, направленного вверх, который помещается на пол.

Вы можете наслаждаться звуком Dolby Atmos 3D даже в условиях, при которых динамики невозможно установить на потолке.

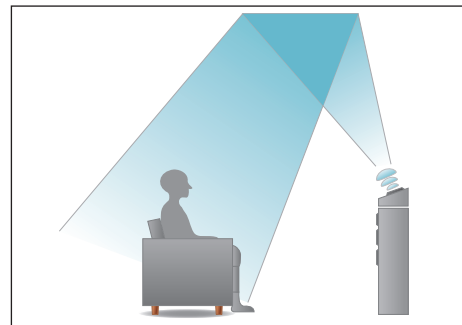



- Данное устройство совместимо с Dolby Atmos и DTS:X, что обеспечивает более широкое и глубокое ощущение объемного звучания.
- Настройка "Виртуальный режим" должна быть установлена на "Вкл" для воспроизведения Dolby Atmos в 5.1-канальной конфигурации динамиков или в конфигурации с меньшим числом каналов. (стр. 167)
- IMAX DTS:X / DTS:X можно выбрать независимо от конфигурации динамиков.

■ Рекомендованное размещение динамиков

Расположение напольных динамиков

- Чтобы расставить напольные динамики, воспользуйтесь следующим рисунком. Необязательно размещать их в точности так, как показано.

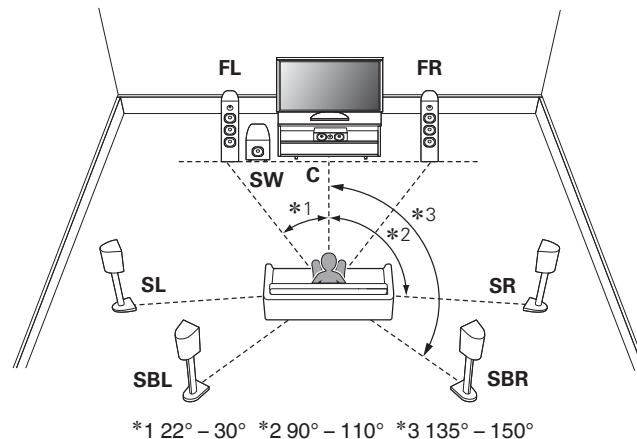

- Если тыловые динамики объемного звучания не используются, рекомендованный угол динамиков объемного звучания (*2) составляет 120°.
- При использовании только одного тылового динамика объемного звучания его следует установить непосредственно за позицией прослушивания.



Расположение верхних динамиков

- Чтобы расставить верхние динамики, воспользуйтесь следующим рисунком. Не обязательно размещать их в точности так, как показано.

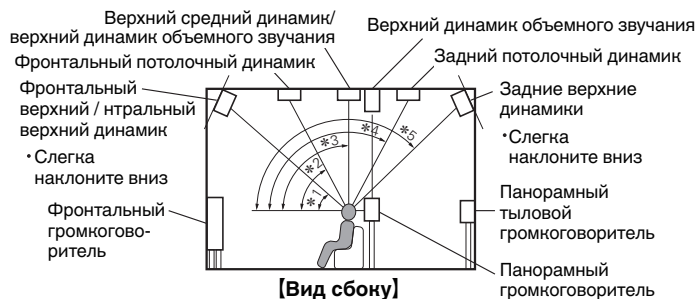

*1 30° - 45°

*2 30° - 55°

*3 65° - 100°

*4 125° - 150°

*5 135° - 150°

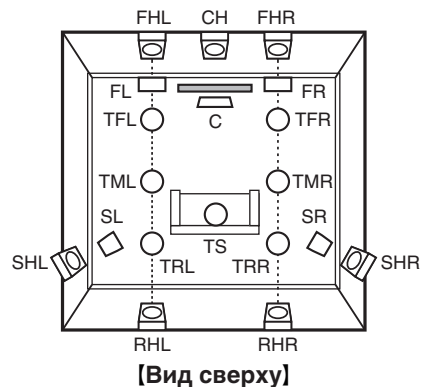

Подсоединение акустической системы

В данном разделе описывается подключение данного устройства к колонкам в помещении.

Перед подключением динамиков

ПРИМЕЧАНИЕ

- Перед подключением акустической системы, отключите шнур питания устройства из розетки. Выключите сабвуфер.
- Выполняйте подсоединение таким образом, чтобы центральные проводники кабеля акустической системы не выступали из клеммы громкоговорителя. Возможно срабатывание схемы защиты при соприкосновении центральных проводников с задней панелью или при соприкосновении проводов + и - друг с другом. ("Схема защиты" (🔌 стр. 317))
- Запрещается прикасаться к разъемам акустической системы при подключенном сетевом шнуре. Это может привести к поражению электрическим током. Когда "Setup Assistant" (стр. 9 в отдельном "Краткое руководство пользователя") работает, следуйте инструкциям на экране "Setup Assistant" для выполнения соединений. (Во время работы "Setup Assistant" электропитание на акустическую систему не подается.)
- Используйте динамики с импедансом в диапазоне от 4 до 16 Ω/Om .
- При подключении динамиков с разным импедансом устанавливайте значение импеданса по динамику с наименьшим импедансом.

ПРИМЕЧАНИЕ

- Выполните следующие настройки при использовании динамика с сопротивлением от 4 до 6 Ω/Om .
 1. На основном блоке одновременно нажмите и удерживайте кнопки STATUS и ZONE3 SOURCE не менее 3 секунд. На дисплее отобразится "*Video Format <PAL>".
 2. Три раза нажмите на основном блоке кнопку перемещения курсора вниз. На дисплей выводится индикация "*Sp. Impedance <8ohms>".
 3. Выберите сопротивление кнопками перемещения курсора влево или вправо на главном устройстве.

8ohms (По умолчанию) :	Выберите, если сопротивление на всех подключенных динамиках составляет 8 Ом или более.
6ohms:	Выберите, если сопротивление на любом из подключенных динамиков составляет 6 Ω/Om .
4ohms:	Выберите, если сопротивление на любом из подключенных динамиков составляет 4 Ω/Om .

4. Нажмите кнопку ENTER на основном блоке, чтобы завершить настройку.



■ Подключение кабелей к акустической системе

Внимательно проверьте левый (Л) и правый (П) каналы и полярность (+ красный, – черный) на колонках, присоединенных к устройству, и подключите каналы в соответствии с указанной маркировкой.

- 1 Срежьте около 10 мм изоляции с провода колонок, затем или крепко скрутите сердечник провода, или воспользуйтесь клеммами для подключения.



- 2 На колонках поверните разъемы для подключения против часовой стрелки и немного ослабьте их.

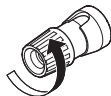

- 3 Вставьте кабель от колонок в разъемы.

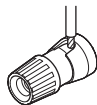

- 4 На колонках поверните разъемы для подключения по часовой стрелке и затяните их.

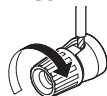

■ Подключение сабвуфера

Чтобы подключить сабвуфер, воспользуйтесь кабелем для сабвуфера. К данному устройству можно подключить четыре сабвуфера.

В случае подключения нескольких сабвуферов измените настройку “Сабвуферы” в настройке “Расстановка колонок” в соответствии с количеством подключаемых сабвуферов. (☞ стр. 217)

Уровень громкости и дистанцию можно настроить отдельно для сабвуферов 1, 2, 3 и 4.

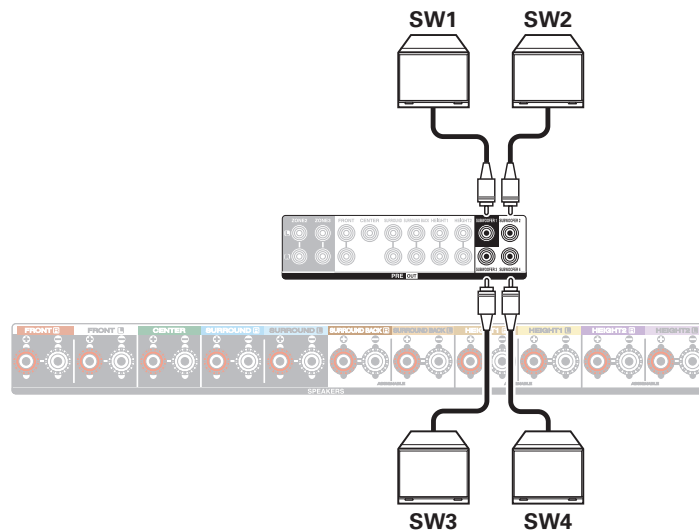

■ Информация о ярлыках кабелей (входят в комплект) для определения канала

Раздел экрана канала для клемм динамика на задней панели имеет цветовую маркировку для определения каждого канала.

Прикрепите к каждому кабелю ярлык, соответствующий каждому динамику. Это облегчит подключение надлежащих кабелей к клеммам динамиков на задней панели.

Громкоговорители	Цвет
FRONT L	Белый
FRONT R	Красный
CENTER	Зеленый
SURROUND L	Голубой
SURROUND R	Синий
SURROUND BACK L	Бежевый
SURROUND BACK R	Коричневый
FRONT HEIGHT L	Светло-желтый
FRONT HEIGHT R	Желтый
TOP FRONT L	Светло-желтый
TOP FRONT R	Желтый
TOP MIDDLE L	Светло-фиолетовый
TOP MIDDLE R	Фиолетовый
TOP REAR L	Светло-фиолетовый
TOP REAR R	Фиолетовый

Громкоговорители	Цвет
SURROUND HEIGHT L	Светло-фиолетовый
SURROUND HEIGHT R	Фиолетовый
REAR HEIGHT L	Светло-фиолетовый
REAR HEIGHT R	Фиолетовый
TOP SURROUND	Бежевый
CENTER HEIGHT	Коричневый
FRONT DOLBY L	Светло-желтый
FRONT DOLBY R	Желтый
SURROUND DOLBY L	Светло-фиолетовый
SURROUND DOLBY R	Фиолетовый
BACK DOLBY L	Светло-фиолетовый
BACK DOLBY R	Фиолетовый
SUBWOOFER 1	Черный
SUBWOOFER 2	Черный
SUBWOOFER 3	Черный
SUBWOOFER 4	Черный



В комплект поставки входят ярлыки кабелей динамиков и HDMI. Прикрепите ярлык к каждому подключаемому кабелю динамиков и HDMI, как показано ниже. Это облегчит идентификацию и правильное подключение кабелей всех компонентов.

[Прикрепление ярлыка кабеля]

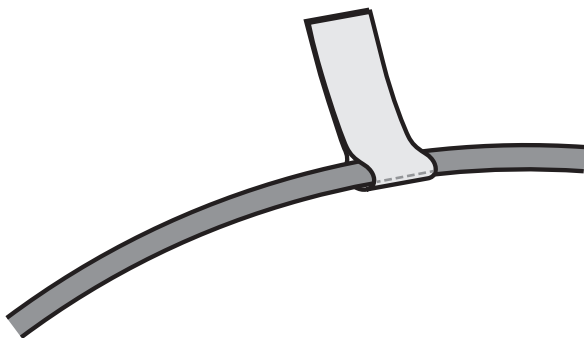

Подключение динамиков к клеммам

К этому устройству можно подключить 11.4-канальные динамики.

Клеммы динамиков обеспечивают одновременное воспроизведение до 9 каналов. Если требуется воспроизводить одновременно 11 каналов, используйте их вместе с клеммами предвыхода. Подробнее см. в разделе “Расстановка колонок”. (📖 стр. 207)

Подсоедините динамики в зависимости от используемых динамиков.

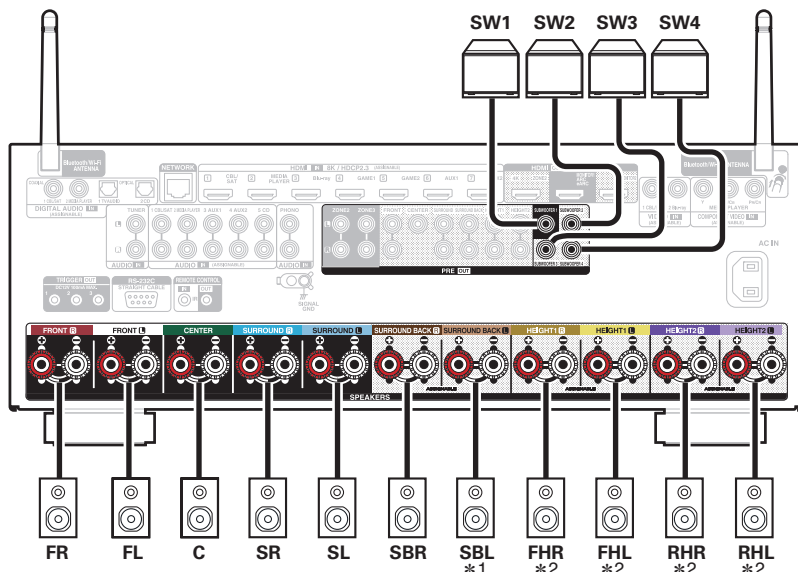

- *1 Если используется только один тыловой динамик объемного звучания, подключите его к клемме SURROUND BACK L.
- *2 Выходные клеммы для верхних/потолочных динамиков или динамиков с поддержкой функции Dolby Atmos могут варьироваться в зависимости от используемой комбинации динамиков. Информацию о клеммах, к которым подключаются верхние/потолочные динамики или динамики с поддержкой функции Dolby Atmos, см. в разделе “Расстановка колонок” - “Размещ. AC” (📖 стр. 212).



Подключение внешнего усилителя мощности

Вы можете использовать данное устройство в качестве предусилителя, подключив внешний усилитель мощности к разъемам PRE OUT. Посредством добавления усилителя на каждый канал, реальность звука можно улучшить. Выберите разъем для подключения и подсоедините устройство.

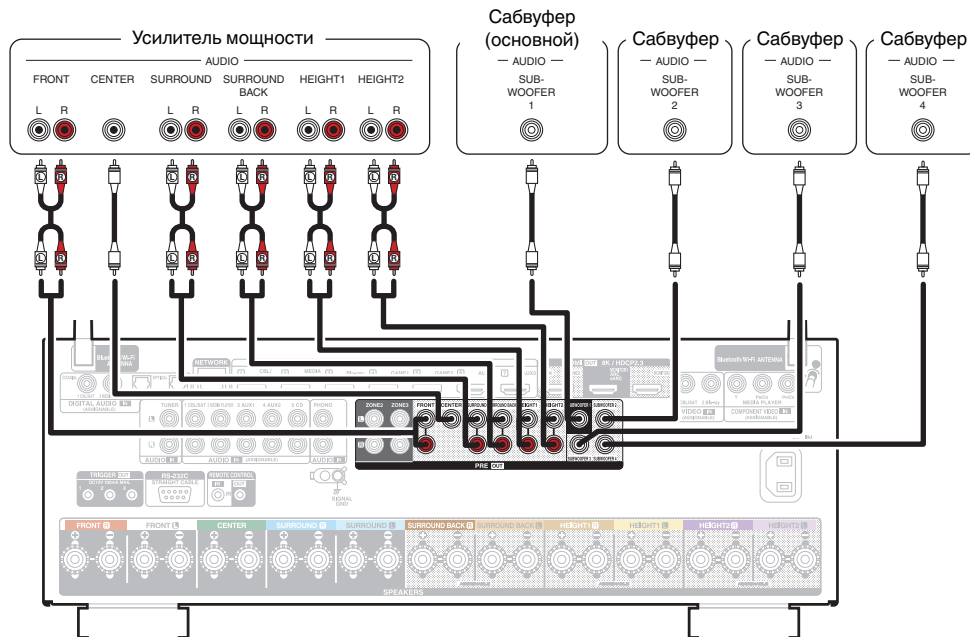



- При подключении всех каналов к клеммам Pre-out с помощью внешнего усилителя установите для параметра “Назнач. усил.” значение “Предусилитель”. (👁️ стр. 209)
При этом будет приостановлена работа внутреннего усилителя мощности данного устройства, снижая помехи предусилителя, создаваемые усилителем мощности.
- С помощью настройки “Соединение” можно отключать встроенную цепь питания отдельно для каждого канала и использовать только любимый канал в качестве предусилителя. (👁️ стр. 210)
- Если используется только один тыловой динамик объемного звучания, подключите его к клемме левого канала (L).
- Выходной сигнал для разъема PRE OUT в динамиках Height 1 (Верхний 1) и Height 2 (Верхний 2) зависит от комбинации используемых верхних/потолочных динамиков или динамиков с поддержкой функции Dolby Atmos. Информацию о разъеме PRE OUT, к которому подключаются верхние/потолочные динамики или динамики с поддержкой функции Dolby Atmos, см. в “Расстановка колонок”–“Размещ. AC” или “Фронт.AC/Бок.AC/Тыл.AC/TS/CH” (👁️ стр. 214).



Конфигурация динамика и настройки “Назнач. усил.”

Данное устройство имеет встроенный 9-канальный усилитель мощности. Кроме основной 5.1-канальной системы можно сконфигурировать множество систем динамиков путем изменения настроек “Расстановка колонок” в соответствии с вариантом применения, например 7.1-канальные системы, соединения bi-amp и 2-канальные системы для многозонального воспроизведения. (☞ стр. 207)

Выполните настройки “Расстановка колонок” в соответствии с количеством комнат и конфигурацией устанавливаемого динамика. (☞ стр. 207)

Динамик воспроизведения в каждой зоне			Настройка рабочего режима (“Назнач. усил.”)	Стр. соединения
MAIN ZONE	ZONE2	ZONE3		
5.1-канальное воспроизведение	2-канальный (Pre-out)	2-канальный (Pre-out)	Можно установить во всех настройках “Назнач. усил.”.	49
7.1-канальное воспроизведение			7.1-кан + Зона2	50
9.1-канальное воспроизведение			9.1 -кан. (По умолчанию)	51
11.1-канальное воспроизведение			11.1 -кан.	53
7.1-канальное воспроизведение (подключение передних динамиков с двухполосным усилением)			7.1-кан (Би-ампинг)	56
Вторые фронтальные динамики			7.1-кан + Фронт В	57
7.1-канальное воспроизведение	2-канальный (выход для динамиков)	2-канальный (Pre-out)	7.1-кан + Зона2	58
7.1-канальное воспроизведение	2-канальный (Pre-out)	2-канальный (выход для динамиков)	7.1-кан + Зона3	58
5.1-канальное воспроизведение (подключение передних динамиков с двухполосным усилением)	2-канальный (выход для динамиков)	2-канальный (Pre-out)	5.1-к (Би-амп)+Зона2	59
5.1-канальное воспроизведение	2-канальный (выход для динамиков)	2-канальный (выход для динамиков)	5.1-кан + Зона2/3	60
7.1-канальное воспроизведение	1-канальный (выход для динамиков)	1-канальный (выход для динамиков)	7.1-к+Зона2/3-МОНО	61
9.1-канальное воспроизведение (использование данного устройства в качестве предусилителя)	Не используется	Не используется	Предусилитель	45

Режим звука, который можно выбрать, варьируется в зависимости от конфигурации динамиков.

На следующих страницах представлены примеры основных соединений.



См. сборник примеров для “Пример компоновки для 9.1-канальной системы Aigo-3D” (👉 стр. 52) при воспроизведении Aigo-3D с помощью 9.1-канальной системы на базовой 5.1-канальной системе с фронтальными верхними динамиками и верхними динамиками объемного звучания. См. также пример соединения для “Пример компоновки для 11.1-канальной системы Aigo-3D” (👉 стр. 55) при воспроизведении Aigo-3D с помощью 11.1-канальной системы с потолочным динамиком объемного звучания.



- В дополнение к подключениям, описанным на стр. 49 - 61, данное устройство позволяет выполнять различные подключения динамиков через настройку “Расстановка колонок”. Также см. экран меню в “Схема клемм AC” на экране настройки “Расстановка колонок”, который покажет, как выполнить подключения в Вашей обстановке.

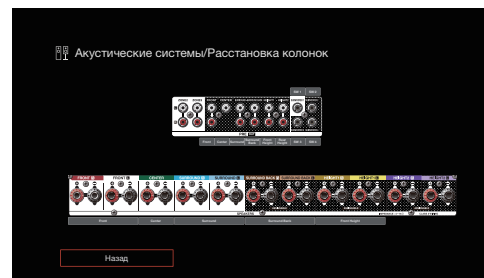

Подключение 5.1-канальных динамиков

Служит в качестве основной 5.1-канальной объемной системы.

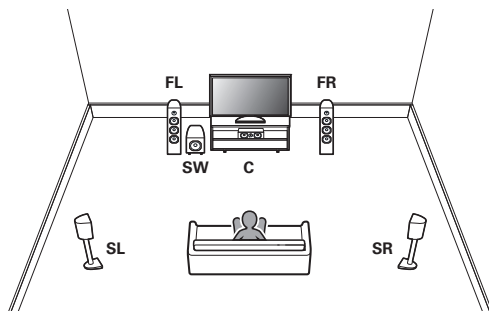

Подключение динамиков см. в разделе “Подключение динамиков к клеммам” (🔗 стр. 44) или “Подключение внешнего усилителя мощности” (🔗 стр. 45).



- Настройте Расстановка колонок в меню следующим образом. (🔗 стр. 207)
 1. Центральный: Да
 2. Боковые: Да
 3. Сабвуферы: 1 колонка



Подключение 7.1-канальных динамиков

■ Пример компоновки при использовании тыловых динамиков объемного звучания

Данная 7.1-канальная система объемного звучания является базовой.

(Добавление тыловых динамиков объемного звучания к базовой 5.1-канальной системе)

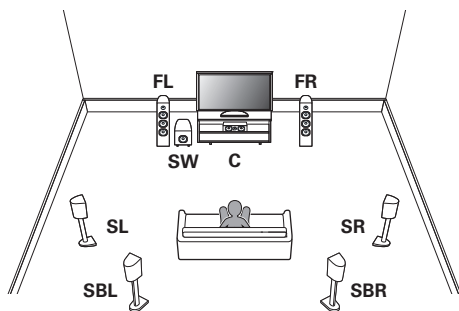

Информацию о подключении динамиков см. ниже.

- “Подключение динамиков к клеммам” (👉 стр. 44)
- “Подключение внешнего усилителя мощности” (👉 стр. 45)



- Настройте Расстановка колонок в меню следующим образом. (👉 стр. 207)

1. Центральный: Да
2. Боковые: Да
3. Тыловые: 2 колонки
4. Сабвуферы: 1 колонка

■ Пример компоновки при использовании верхних динамиков

Данная 7.1-канальная система объемного звучания является такой же, как и основная 5.1-канальная система, но с фронтальными верхними динамиками.

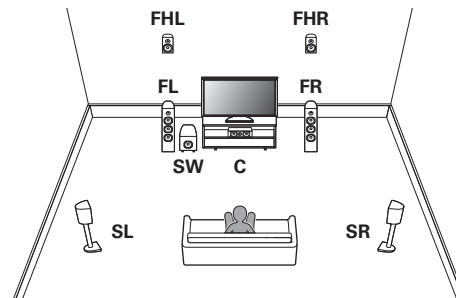

Информацию о подключении динамиков см. ниже.

- “Подключение динамиков к клеммам” (👉 стр. 44)
- “Подключение внешнего усилителя мощности” (👉 стр. 45)



- Настройте Расстановка колонок в меню следующим образом. (👉 стр. 207)

1. Центральный: Да
2. Боковые: Да
3. Высокие АС: 2 колонки
4. Размещ. АС: Фронт. Верхние*
5. Сабвуферы: 1 колонка

* Фронтальные верхние динамики можно заменить на другие верхние динамики, потолочные динамики или динамики с поддержкой функции Dolby Atmos в настройках “Расстановка колонок” - “Размещ. АС”.



Подключение 9.1-канальных динамиков

- Пример компоновки при использовании тылового динамика объемного звучания и одного комплекта верхних динамиков

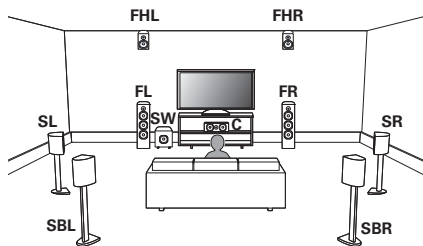

Информацию о подключении динамиков см. ниже.

- “Подключение динамиков к клеммам” (👉 стр. 44)
- “Подключение внешнего усилителя мощности” (👉 стр. 45)



- Настройте Расстановка колонок в меню следующим образом. (👉 стр. 207)

1. Центральный: Да
2. Боковые: Да
3. Тыловые: 2 колонки
4. Высокие АС: 2 колонки
5. Размещ. АС: Фронт. Верхние*
6. Сабвуферы: 1 колонка

* Фронтальные верхние динамики можно заменить на другие верхние динамики, потолочные динамики или динамики с поддержкой функции Dolby Atmos в настройках “Расстановка колонок” - “Размещ. АС”.

- Пример компоновки при использовании двух комплектов верхних динамиков

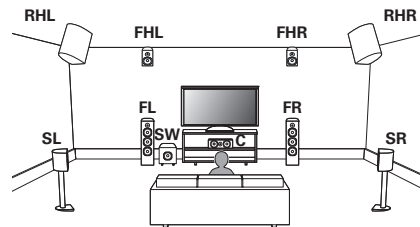

Информацию о подключении динамиков см. ниже.

- “Подключение динамиков к клеммам” (👉 стр. 44)
- “Подключение внешнего усилителя мощности” (👉 стр. 45)



- Настройте Расстановка колонок в меню следующим образом. (👉 стр. 207)

1. Центральный: Да
2. Боковые: Да
3. Высокие АС: 4 колонки
4. Фронт.АС: Фронт. Верхние*
5. Тыл.АС: Тыл Верхние*
6. Сабвуферы: 1 колонка

* Фронтальные верхние динамики и задние верхние динамики можно заменить на другие верхние динамики, потолочные динамики или динамики с поддержкой функции Dolby Atmos в настройках “Расстановка колонок” - “Размещ. АС”.



■ Пример компоновки для 9.1-канальной системы Auro-3D

Данная конфигурация динамиков оптимизирована для воспроизведения Auro-3D.

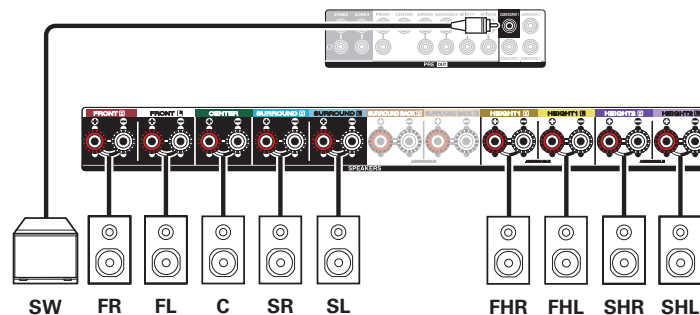
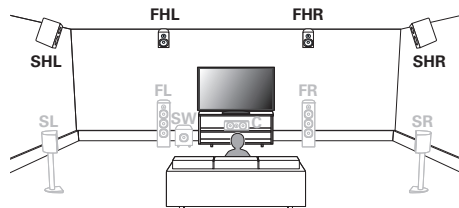

• Настройте Расстановка колонок в меню следующим образом. (☞ стр. 207)

1. Центральный: Да
2. Боковые: Да
3. Высокие AC: 4 колонки
4. Фронт. AC: Фронт. Верхние
5. Тыл. AC: Боковые Верхние
6. Сабвуферы: 1 колонка



Подключение 11.1-канальных динамиков

■ Пример компоновки при использовании тылового динамика объемного звучания и двух комплектов верхних динамиков

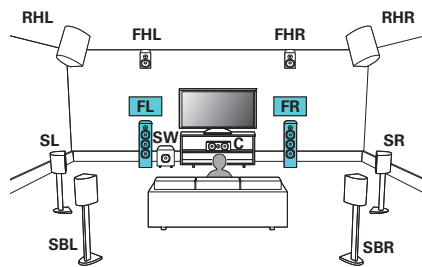

Информацию о подключении динамиков см. ниже.

- “Подключение динамиков к клеммам” (☞ стр. 44)
- “Подключение внешнего усилителя мощности” (☞ стр. 45)



- Настройте Расстановка колонок в меню следующим образом. (☞ стр. 207)

1. Центральный: Да
2. Боковые: Да
3. Тыловые: 2 колонки
4. Высокие АС: 4 колонки
5. Фронт.АС: Фронт. Верхние*
6. Тыл.АС: Тыл Верхние*
7. Сабвуферы: 1 колонка

* Фронтальные верхние динамики и задние верхние динамики можно заменить на другие верхние динамики, потолочные динамики или динамики с поддержкой функции Dolby Atmos в настройках “Расстановка колонок” - “Размещ. АС”.

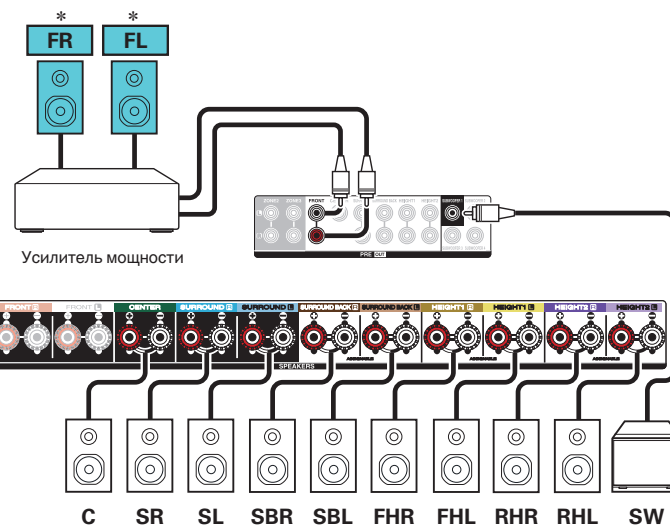

* При подключении 11.1-канальных динамиков необходимо подключить внешний усилитель как минимум к фронтальному каналу, заднему верхнему каналу или заднему каналу объемного звучания. Для предпочтительного канала установите для параметра “Соединение” значение “Только предварительный выход”. (☞ стр. 210)



■ Пример компоновки при использовании трех комплектов верхних динамиков

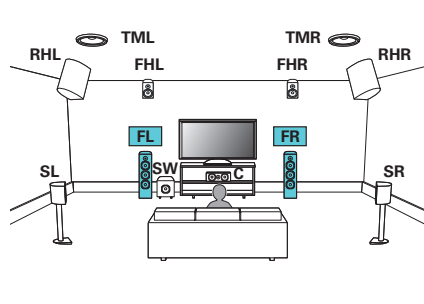

Информацию о подключении динамиков см. ниже.

- “Подключение динамиков к клеммам” (👉 стр. 44)
- “Подключение внешнего усилителя мощности” (👉 стр. 45)



- Настройте Расстановка колонок в меню следующим образом. (👉 стр. 207)

1. Центральный: Да
2. Боковые: Да
3. Высокие АС: 6 колонок
4. Фронт.АС: Фронт. Верхние*
5. Бок.АС: Потолоч Средн*
6. Тыл.АС: Тыл Верхние*
7. Сабвуферы: 1 колонка

* Фронтальные верхние, центральные потолочные и задние верхние динамики можно заменить на другие верхние динамики, потолочные динамики или динамики с поддержкой функции Dolby Atmos в настройках “Расстановка колонок” - “Размещ. АС”.

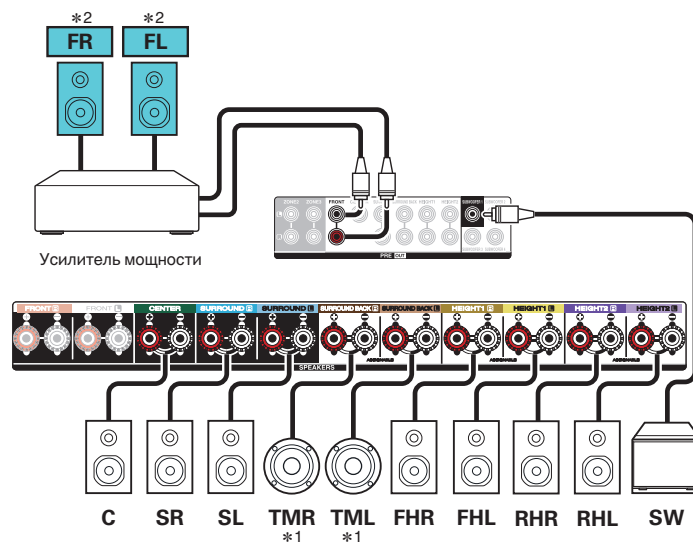

- *1 Центральный потолочный динамик можно подключить к разъему для тылового динамика объемного звучания.
- *2 При подключении 11.1-канальных динамиков необходимо подключить внешний усилитель как минимум к фронтальному каналу, заднему верхнему каналу или тыловому среднему каналу. Для предпочтительного канала установите для параметра “Соединение” значение “Только предварительный выход”. (👉 стр. 210)



■ Пример компоновки для 11.1-канальной системы Auro-3D

Данная конфигурация динамиков оптимизирована для воспроизведения Auro-3D.

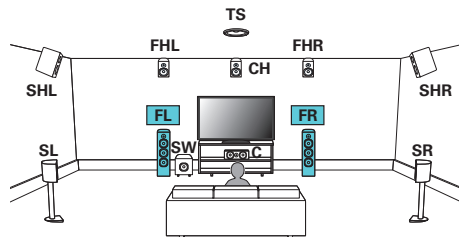

• Настройте Расстановку колонок в меню следующим образом. (☞ стр. 207)

1. Центральный: Да
2. Боковые: Да
3. Высокие AC: 6 колонки
4. Фронт. AC: Фронт. Верхние
5. Бок. AC: Боковые Верхние
6. Тыл. AC: Нет
7. TS/CH: TS/CH
8. Сабвуферы: 1 колонка

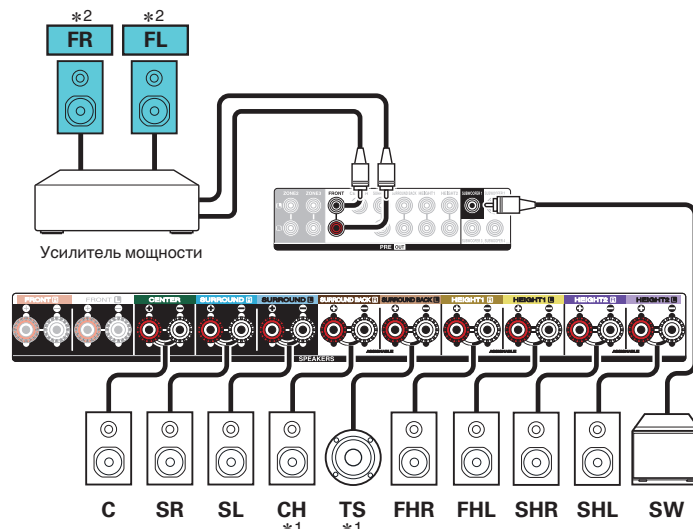

- *1 Потолочный динамик объемного звучания и центральный верхний динамик можно подключить к клемме для тылового динамика объемного звучания вместо тылового динамика объемного звучания.
- *2 При подключении 11.1-канальных динамиков необходимо подключить внешний усилитель как минимум к фронтальному каналу, верхним динамикам объемного звучания или к каналу верхнего объемного звучания/верхнему центральному. Для предпочтительного канала установите для параметра "Соединение" значение "Только предварительный выход". (☞ стр. 210)



Подключение 7.1-канальных динамиков: соединение двух усилителей для фронтальных динамиков

Данная система воспроизводит 7.1 каналов. Вы можете использовать подключение с двухполосным усилением для передних динамиков. Подключение с двухполосным усилением - метод подключения отдельных усилителей к разъемам ВЧ и НЧ динамика, который поддерживает двухполосное усиление. Данное подключение делает возможной против-ЭДС (возврат питания без вывода) из НЧ-динамика в ВЧ-динамик без влияния на качество звука, производя более высокое качество звука.

Вы можете подключить динамики максимум для 9 каналов для MAIN ZONE. При подключении динамиков для 8 или более каналов воспроизводящие звук динамики автоматически переключаются в зависимости от входного сигнала и режима звука.

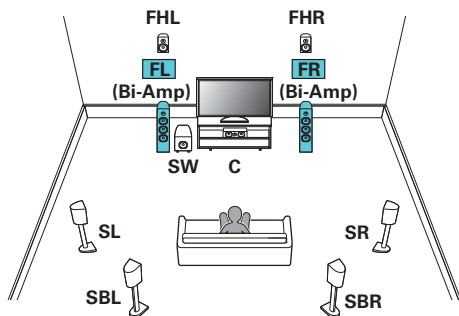

ПРИМЕЧАНИЕ

- Выполняя двухполосное подключение, убедитесь, что извлекли замыкающую пластину или провод, расположенный между ВЧ и НЧ разъемами громкоговорителя.

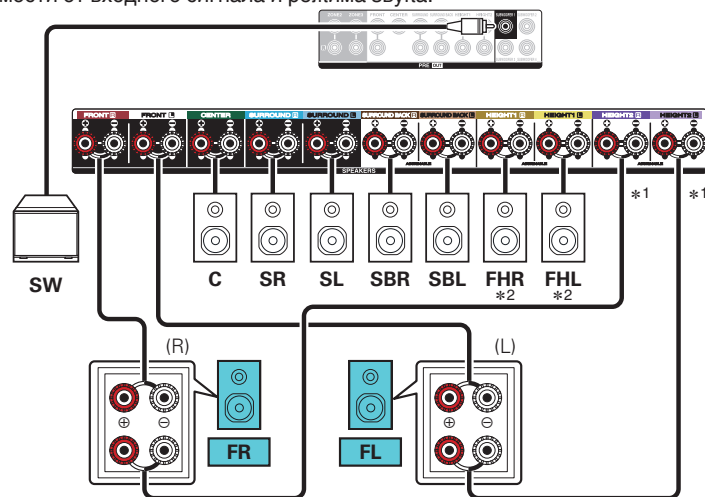

- *1 Клеммы динамиков для двухполосного соединения с передними динамиками зависят от компоновки MAIN ZONE. См. "Расстановка колонок" - "Би-ампинг". (☞ стр. 221)
- *2 Верхние динамики, потолочные динамики и динамики Dolby Atmos Enabled можно подсоединять к разъемам для динамиков HEIGHT1. Установите в меню подсоединяемый динамик из "Расстановка колонок". (☞ стр. 207)

Подключение 7.1-канальных динамиков: вторая пара фронтальных динамиков

Данная система позволяет воспроизводить между переключением передних динамиков А и В по желанию.

Вы можете подключить динамики максимум для 9 каналов для MAIN ZONE. При подключении динамиков для 8 или более каналов воспроизводящие звук динамики автоматически переключаются в зависимости от входного сигнала и режима звука.

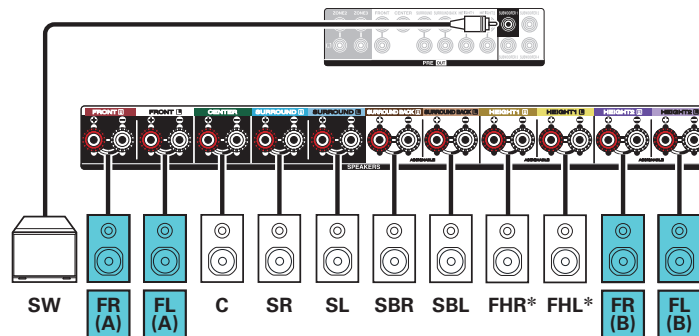
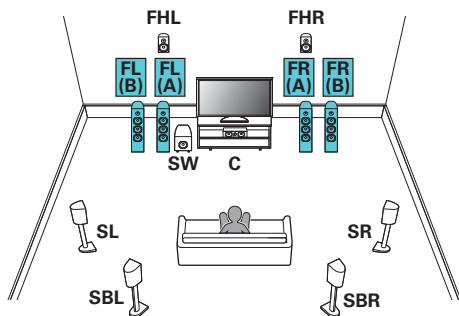

* Верхние динамики, потолочные динамики и динамики Dolby Atmos Enabled можно подсоединять к разъемам для динамиков HEIGHT1. Установите в меню подсоединяемый динамик из "Расстановка колонок". (стр. 207)

Подключение многозонных динамиков

■ 7.1-канальное воспроизведение (MAIN ZONE) + 2-канальное воспроизведение (ZONE2 или ZONE3)

Данный тип конфигурации воспроизводит 7.1 каналов в MAIN ZONE и 2 канала в ZONE2.

(Динамики могут выводить звук из ZONE3 вместо ZONE2 (Режим работы: 7.1-кан + Зона3)).

Вы можете подключить динамики максимум для 9 каналов для MAIN ZONE. При подключении динамиков для 8 или более каналов воспроизводящие звук динамики автоматически переключаются в зависимости от входного сигнала и режима звука.

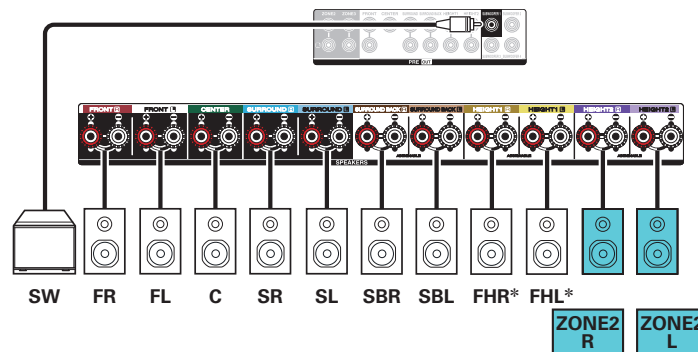
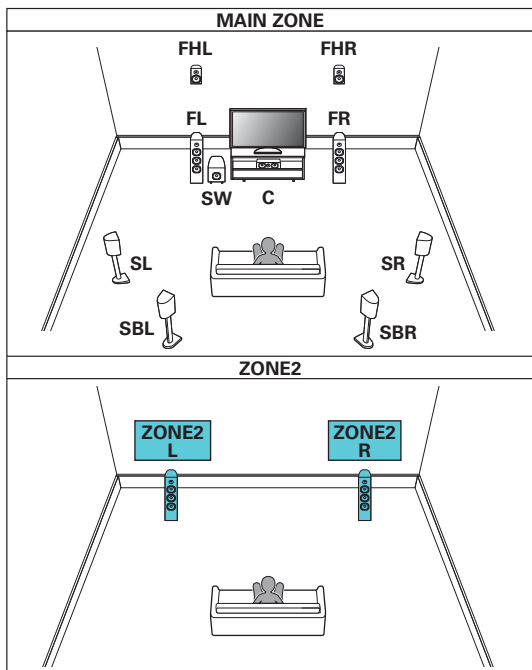

* Верхние динамики, потолочные динамики и динамики Dolby Atmos Enabled можно подсоединять к разъемам для динамиков HEIGHT1. Установите в меню подключаемый динамик из "Расстановка колонок". (☞ стр. 207)



■ 5.1-канальное воспроизведение (подключение с двухполосным усилением передних динамиков: MAIN ZONE) + 2-канальное воспроизведение (ZONE2)

Данный тип конфигурации проигрывает 5.1 каналов в MAIN ZONE и 2 канала в ZONE2. Вы можете использовать подключение с двухполосным усилением для передних динамиков в MAIN ZONE.

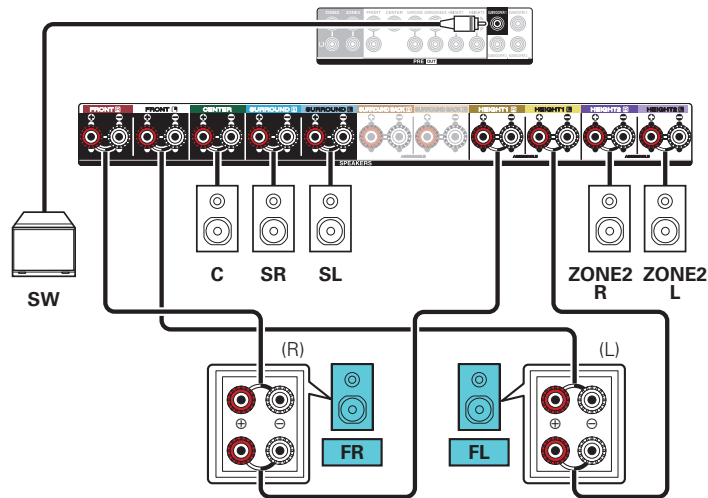
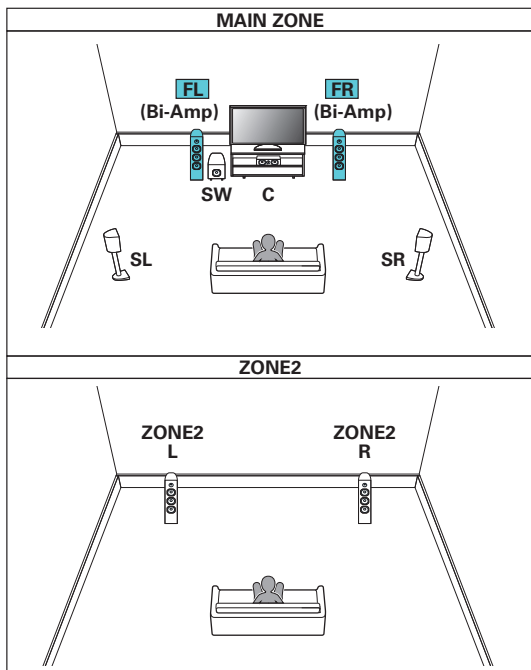

■ 5.1-канальное воспроизведение (MAIN ZONE) + 2-канальное воспроизведение (ZONE2) + 2-канальное воспроизведение (ZONE3)

Данный тип конфигурации проигрывает 5.1 каналов в MAIN ZONE и 2 канала в ZONE2 и ZONE3.

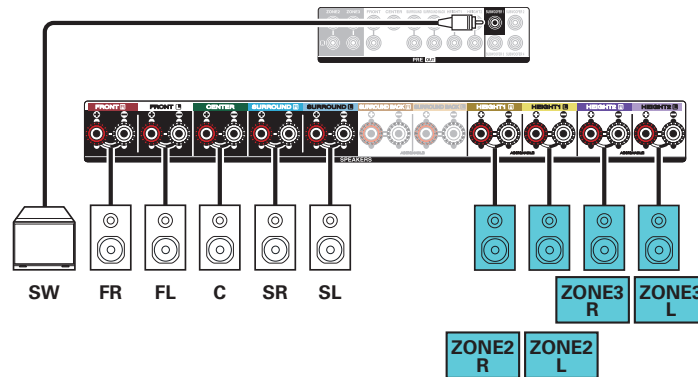
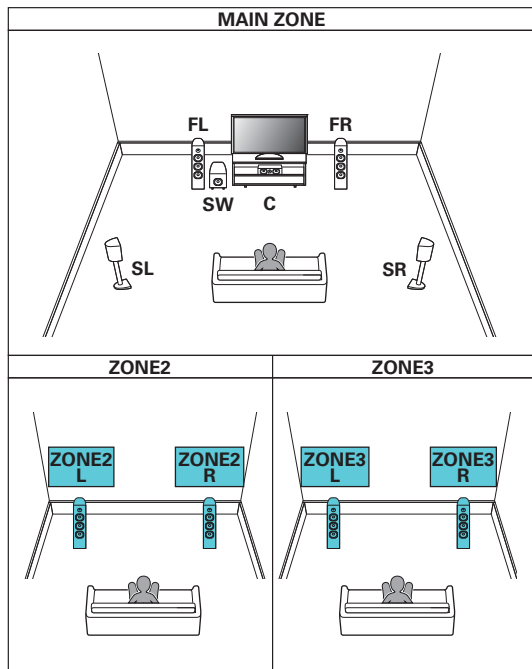

■ 7.1-канальное воспроизведение (MAIN ZONE) + 1-канальное воспроизведение (ZONE2) + 1-канальное воспроизведение (ZONE3)

Данный тип конфигурации проигрывает 7.1 каналов в MAIN ZONE и 1 канал (монофонический) в ZONE2 и ZONE3.

Вы можете подключить динамики максимум для 9 каналов для MAIN ZONE. При подключении динамиков для 8 или более каналов воспроизводящие звук динамики автоматически переключатся в зависимости от входного сигнала и режима звука.

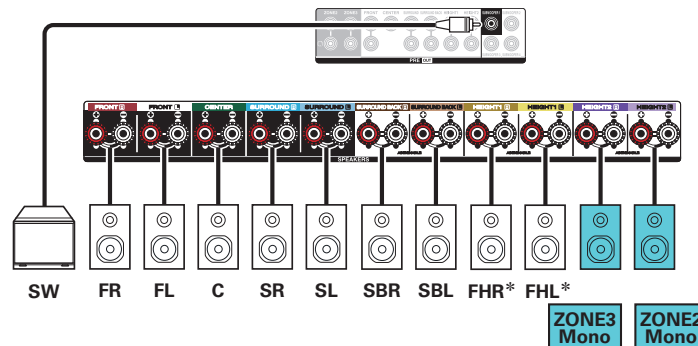
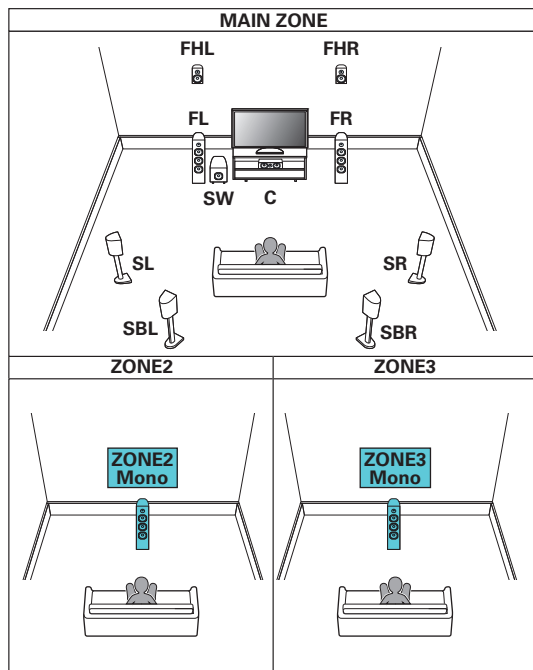

* Верхние динамики, потолочные динамики и динамики Dolby Atmos Enabled можно подсоединять к разъемам для динамиков HEIGHT1. Установите в меню подсоединяемый динамик из "Расстановка колонок". (стр. 207)



Подсоединение телевизора

Подключите телевизор к данному устройству таким образом, чтобы вывести на него входящий видеосигнал. Данное устройство может использоваться также для прослушивания звука с телевизора.

Конфигурация подключения зависит от набора разъемов и функций телевизора.

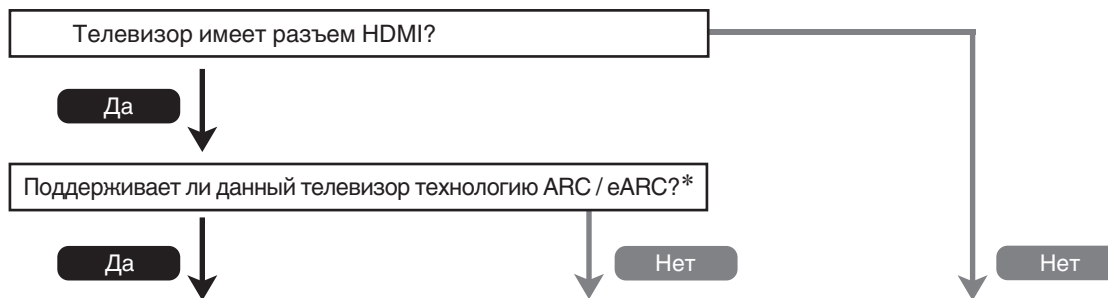

“Соединение 1: телевизор оборудован разъемом HDMI и поддерживает ARC / eARC” (стр. 63)

“Соединение 2: Телевизор оснащен разъемом HDMI и не поддерживает ARC / eARC” (стр. 64)

Невозможно подключить телевизор к данному устройству.

* Что такое ARC и eARC?

ARC (Audio Return Channel, реверсивный звуковой канал) передает звук обратно на это устройство по тому же кабелю HDMI, который передает видеосигналы с этого устройства на телевизор.

Это позволяет этому устройству обрабатывать звук с встроенного тюнера и из приложений телевизора.

Телевизоры с разъемом “eARC” (Enhanced Audio Return Channel) обеспечивают дополнительную поддержку многоканального звука с высоким битрейтом (Dolby Atmos, Dolby TrueHD, DTS-HD и DTS:X).

Подробнее о поддержке eARC см. в руководстве пользователя к вашей модели телевизора.

ПРИМЕЧАНИЕ

- Для данного устройства используйте телевизор с 2-контактной вилкой. Не подсоединяйте телевизор с 3-контактной вилкой, это может привести к возникновению помех.



Соединение 1: телевизор оборудован разъемом HDMI и поддерживает ARC / eARC

Подключите один конец высококачественного кабеля HDMI* к разъему телевизора HDMI с меткой “eARC” или “ARC”. Подключите второй конец кабеля к разъему HDMI OUT MONITOR 1 на этом устройстве.

В случае подключения телевизора с поддержкой eARC функция eARC данного устройства активируется автоматически, и воспроизводится звук с телевизора. В случае подключения телевизора с поддержкой ARC установите в меню для параметра “ARC” значение “Вкл”.

(☞ стр. 182)

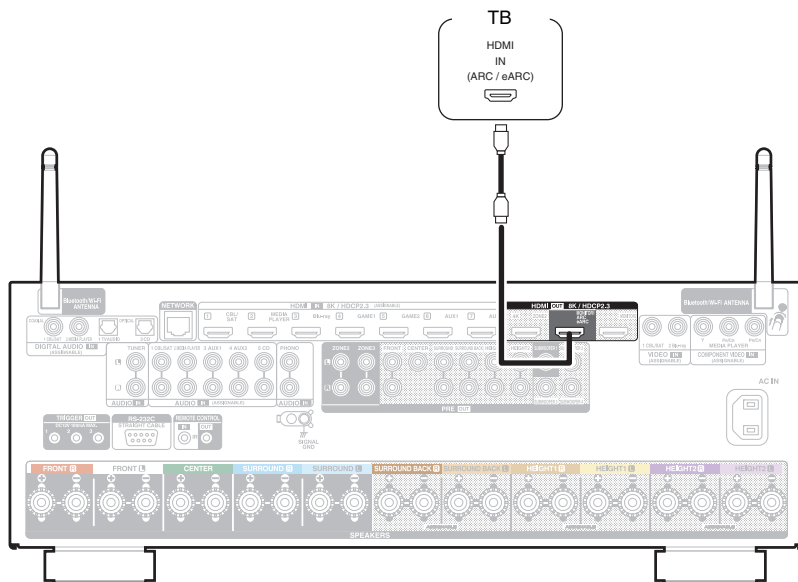

* Для телевизоров с поддержкой 4K: рекомендуется использовать кабель HDMI с меткой “High Speed” и “with Ethernet”.

* Для телевизоров с поддержкой 8K: рекомендуется использовать кабель HDMI с меткой “Ultra High Speed”.



- В зависимости от используемого телевизора с функцией eARC может потребоваться настройка параметров eARC. Убедитесь, что функция eARC включена, если таковая имеется в настройках вашего телевизора. Для более подробной информации обратитесь к руководству по эксплуатации вашего телевизора.
- Установите в меню для параметра “Сигнал 4K/8K” значение “8K Расширенный”, чтобы наслаждаться видео в разрешении 8K. (☞ стр. 188)



Соединение 2: Телевизор оснащен разъемом HDMI и не поддерживает ARC / eARC

Для подключения телевизора к данному устройству используйте кабель HDMI.

Для прослушивания звука с телевизора соедините оба устройства оптическим кабелем.

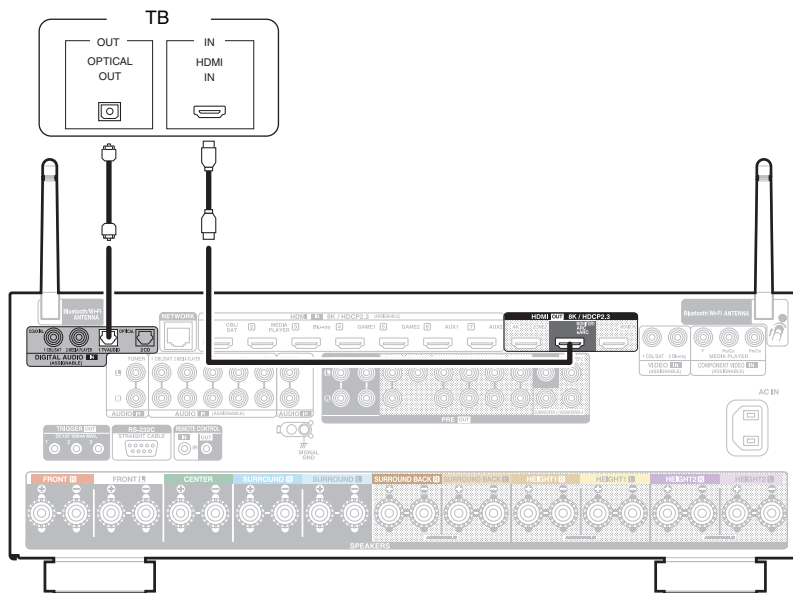

Подключение устройства воспроизведения

Данное устройство оснащено тремя типами видео разъемов входного сигнала (HDMI, компонентное видео и композитное видео) и тремя типами аудио разъемов входного сигнала (HDMI, цифровой звук и звук).

Используйте входные разъемы, соответствующие параметрам подключаемого устройства.

Если прибор, подключенный к этому устройству оборудован разъемом HDMI, рекомендуется использовать подключение HDMI.

Для передачи аудио- и видеосигналов через разъем HDMI требуется только кабель HDMI.

- “Подсоединение телеприставки (Спутниковый приемник/кабельное ТВ)” (📖 стр. 66)
- “Подключение медиапроигрывателя” (📖 стр. 67)
- “Подключение проигрывателя Blu-ray или DVD” (📖 стр. 68)
- “Подключение игровой консоли или плеера с поддержкой 8K” (📖 стр. 69)
- “Подключение проигрывателя винила” (📖 стр. 70)



- Подключите к входным разъемам данного устройства другие устройства, как предписано маркировкой на входных разъемах источников аудио/видеосигнала.
- Источник, назначенный разъемам HDMI IN, DIGITAL AUDIO IN, COMPONENT VIDEO IN, VIDEO IN и AUDIO IN, можно изменить. См. “Назначение входа” для получения информации об изменении источника входного сигнала, назначенного на входные разъемы. (📖 стр. 191)
- Для воспроизведения аудио сигналов, которые вводятся на данное устройство в телевизоре, подключенном посредством HDMI, установленном в меню от “HDMI Аудио-Выход” до “ТВ”. (📖 стр. 180)
- Для воспроизведения содержимого, защищенного системой защиты авторских прав HDCP 2.2 или HDCP 2.3, используйте устройство воспроизведения и телевизор, совместимые с HDCP 2.2 или HDCP 2.3.



Подсоединение телеприставки (Спутниковый приемник/кабельное ТВ)

В инструкции ниже описано подключение спутникового тюнера/декодера кабельного ТВ.

Используйте входные разъемы в данном устройстве, соответствующие разъемам подключаемого устройства.

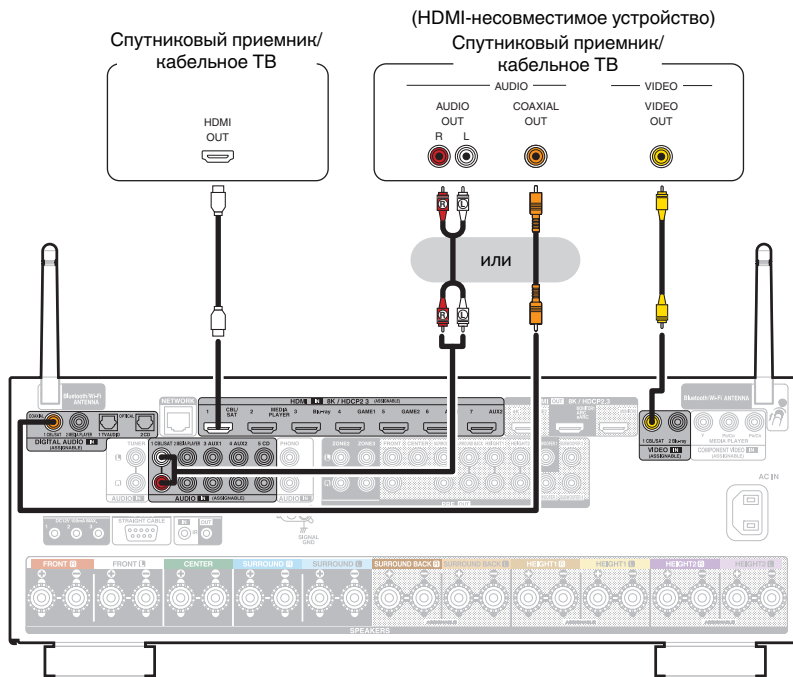

Подключение медиапроигрывателя

В инструкции ниже описано подключение медиапроигрывателя.

Используйте входные разъемы в данном устройстве, соответствующие разъемам подключаемого устройства.

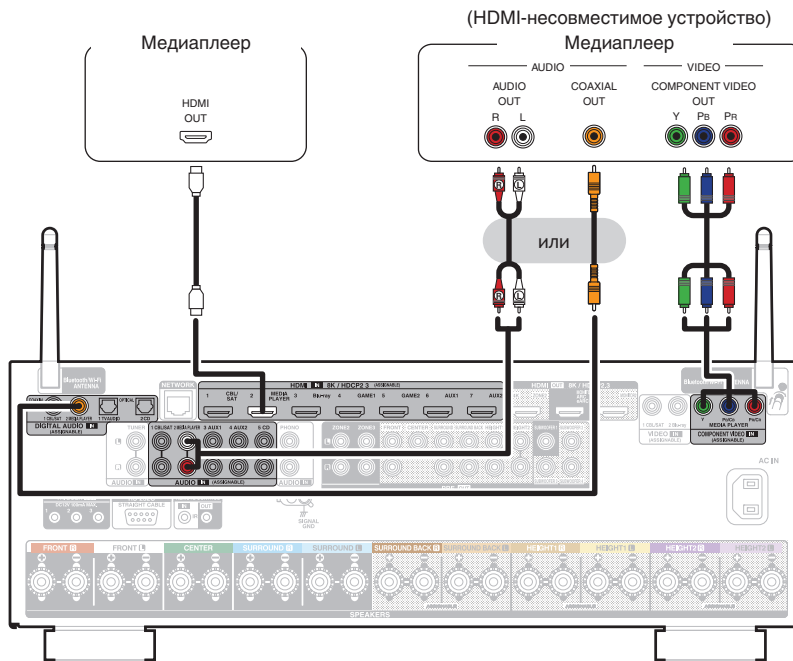

Подключение проигрывателя Blu-ray или DVD

В инструкции ниже описано подключение проигрывателя дисков Blu-ray или DVD-проигрывателя.

Используйте входные разъемы в данном устройстве, соответствующие разъемам подключаемого устройства.

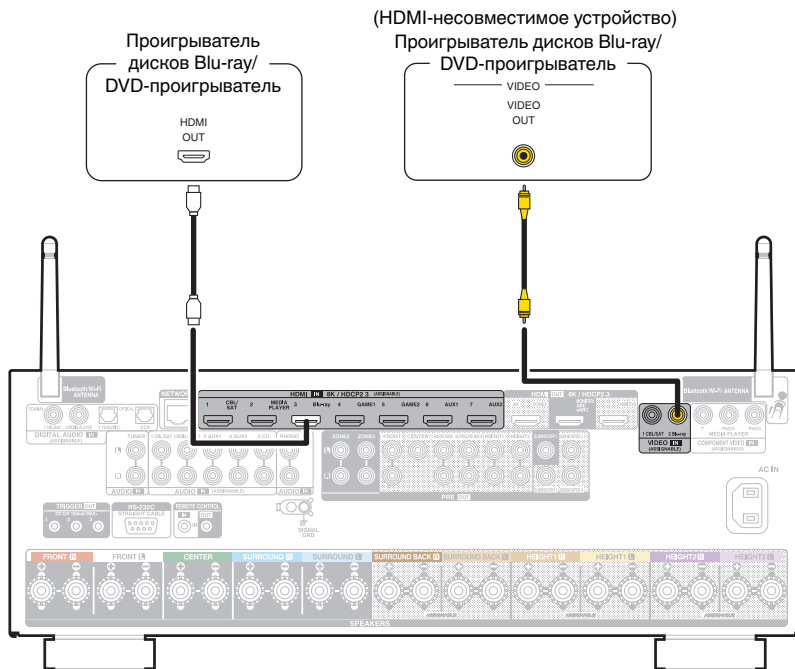

Подключение игровой консоли или плеера с поддержкой 8K

Это устройство поддерживает видеосигналы 8K HDMI.

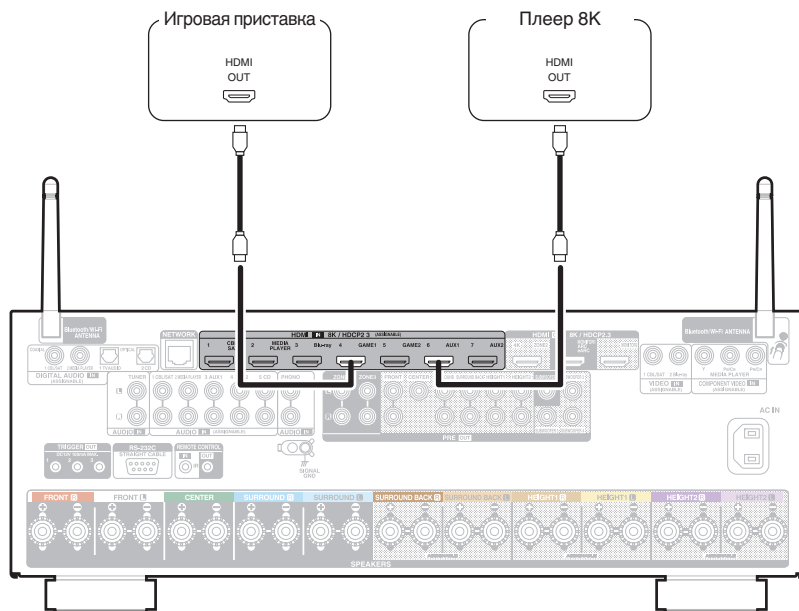

- Используйте сертифицированный “Ultra High Speed HDMI cable”, чтобы наслаждаться видео в разрешении 8K или 4K 120 Гц.
- Установите в меню для параметра “Сигнал 4K/8K” значение “8K Расширенный”, чтобы наслаждаться видео в разрешении 8K. (стр. 188)



Подключение проигрывателя винила

Данное устройство совместимо с проигрывателями, оснащенными головкой звукоснимателя с подвижным магнитом (ММ). При подключении к проигрывателю звукоснимателя с подвижной катушкой низкого уровня выходного сигнала воспользуйтесь одним из имеющихся в продаже усилителем для головки типа МС или повышающим трансформатором.

Если установить “Phono” в качестве источника входного сигнала устройства и случайно увеличить громкость без подключения проигрывателя, из колонок может раздаваться фоновый шум.

Проигрыватель
(Картридж звукоснимателя типа
ММ — с подвижным магнитом)

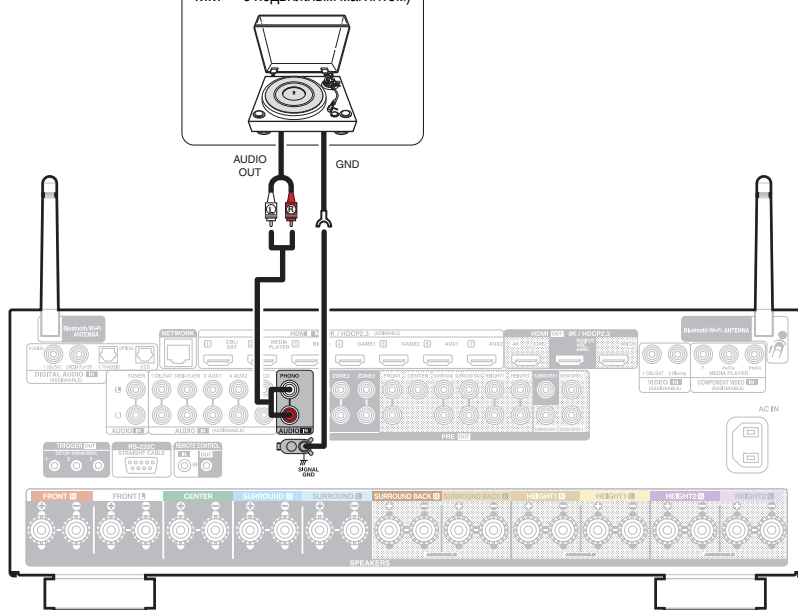

ПРИМЕЧАНИЕ

- Клемма заземления (SIGNAL GND) данного устройства не предназначена для защитного заземления. Если данная клемма подсоединена при наличии большого количества шума, шум можно уменьшить. Обратите внимание, что в зависимости от проигрывателя подключение заземления может вызвать обратный эффект и увеличить шум. В таком случае необходимость подключения линии заземления отсутствует.



Подключение запоминающего устройства USB к порту USB

Инструкции по управлению см. в “Воспроизведение запоминающего устройства USB” (📖 стр. 80).

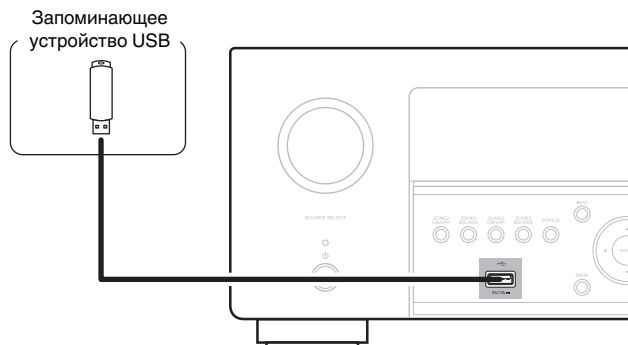

- Компания Denon не гарантирует, что все запоминающие устройства USB будут работать или получать электропитание. При использовании портативного жесткого диска с USB-соединением, который поставлялся в комплекте с блоком питания, используйте блок питания из комплекта.

ПРИМЕЧАНИЕ

- Запоминающие устройства USB не будут работать через USB концентратор (хаб).
- Данное устройство не поддерживает подключение к компьютеру с помощью кабеля USB через USB порт на устройстве.
- Запрещается пользоваться кабельными удлинителями при подсоединении запоминающих устройств USB. Это может привести к созданию радиопомех для другой аппаратуры.



Подключение к домашней сети (LAN)

Данное устройство можно подключить к сети при помощи проводной или беспроводной ЛВС.

Для прослушивания различных записей, можно подключить данное устройство к домашней сети (LAN) в соответствии с приведенными ниже указаниями.

- Воспроизведение звука по сети из таких источников, как интернет-радио или ваш медиасервер
- Воспроизведение при помощи служб потоковой передачи музыки
- Использование функции Apple AirPlay
- Управление устройством через сеть
- Использование беспроводной многокомнатной аудиосистемы HEOS
- Обновление встроенного программного обеспечения

По вопросам подключения к интернету обращайтесь к ISP (Internet Service Provider) или в компьютерный магазин.

Проводная ЛВС

Для выполнения соединений посредством проводной ЛВС, используйте LAN-кабель, чтобы подключить маршрутизатор к данному устройству как показано на рисунке ниже.

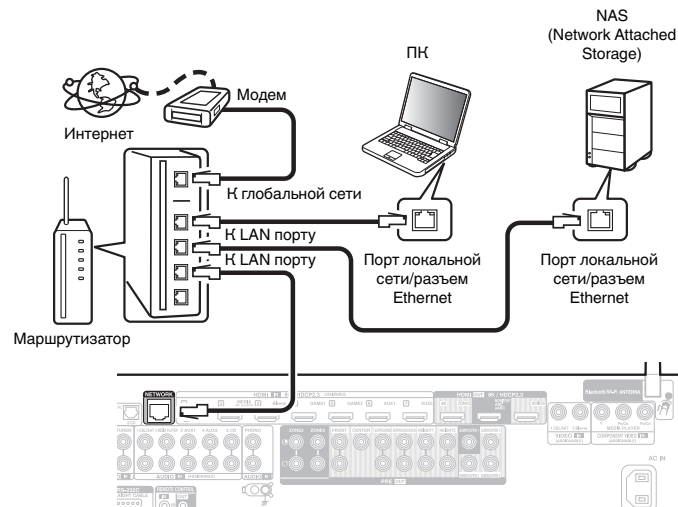

Беспроводная ЛВС

При подключении к сети через беспроводную ЛВС подключите внешние антенны для соединения по Bluetooth/беспроводной связи на задней панели и установите их в вертикальное положение.

Порядок подключения к беспроводному ЛВС-маршрутизатору см. в “Wi-Fi Setup”. (☞ стр. 235)

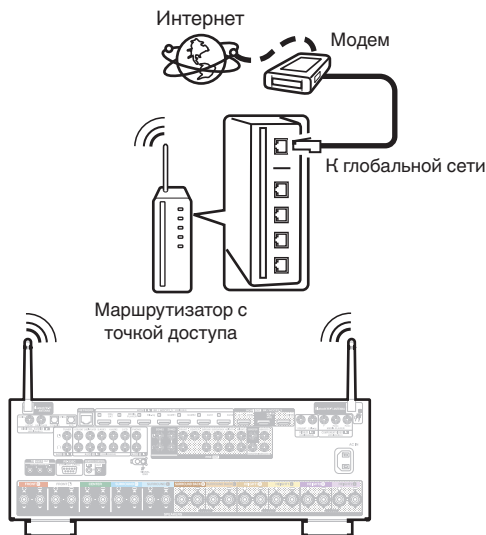

- При совместном использовании с данным устройством мы рекомендуем Вам воспользоваться маршрутизатором, обладающим следующими возможностями:
 - Встроенный сервер DHCP
Эта возможность позволяет автоматически распределять IP адреса в локальной сети.
 - Встроенный переключатель 100BASE-TX
При подключении нескольких устройств рекомендуется концентратор-коммутатор со скоростью 100 Мбит/с или выше.
- Пользуйтесь только экранированными сетевыми кабелями STP или ScTP LAN (доступны в свободной продаже в магазинах электроники), (рекомендуется CAT-5 или более высокая категория)
- Рекомендуется использовать обычный экранированный кабель LAN. Если используется кабель квартирного типа или неэкранированный кабель, электромагнитный шум может оказывать влияние на другие устройства.
- При использовании данного устройства, подключенного к сети без использования функции DHCP, сконфигурируйте IP-адрес и т. п. в “Сеть”. (☞ стр. 234)

ПРИМЕЧАНИЕ

- Типы маршрутизаторов, которыми можно пользоваться, зависят от требований провайдера интернета. Дополнительные сведения можно получить у интернет-провайдера или у консультантов в магазине электроники.
- Данное устройство несовместимо с протоколом PPPoE. Требуется совместимый с PPPoE маршрутизатор, если Ваша контрактная линия не установлена при помощи PPPoE.
- Не подключайте разъем NETWORK непосредственно к порту ЛВС или разъему Ethernet компьютера.
- Может прерваться обеспечение различных интерактивных услуг без предварительного уведомления.



Подключение устройства внешнего управления

Разъемы REMOTE CONTROL

Если данное устройство установлено в месте, куда не проникают сигналы пульта ДУ (установка в шкафу и т.д.), им все еще можно управлять при помощи пульта ДУ, подключив приемник пульта ДУ (продается отдельно).

Кроме того, им можно воспользоваться для дистанционного управления зонами ZONE2 и ZONE3 (другие помещения).

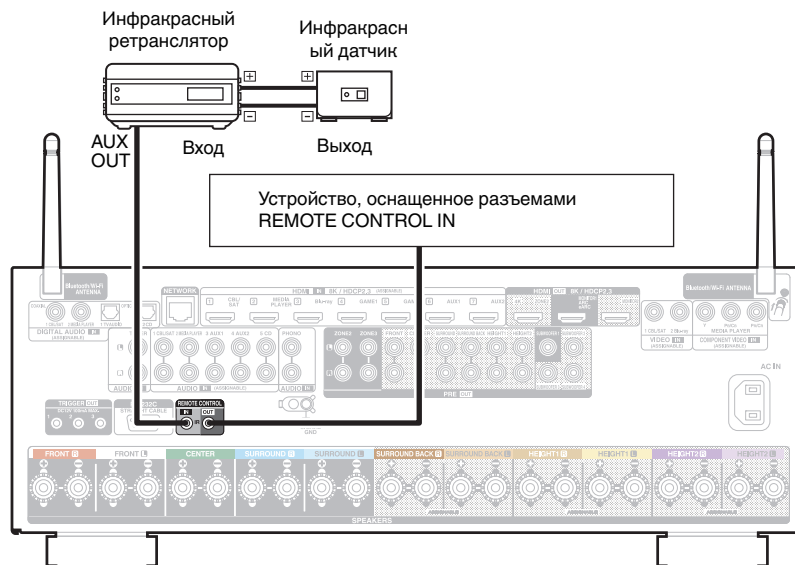

Разъемы TRIGGER OUT

При подключении устройства, оснащенного разъемом TRIGGER IN, включением/выключением в режим ожидания подключенного устройства можно управлять посредством выполнения связанных операций на данном устройстве.

Через гнездо TRIGGER OUT выводится цифровой сигнал с максимальным значением 12 В постоянного тока / 100 мА (всего 300 мА) на каждом разъеме.

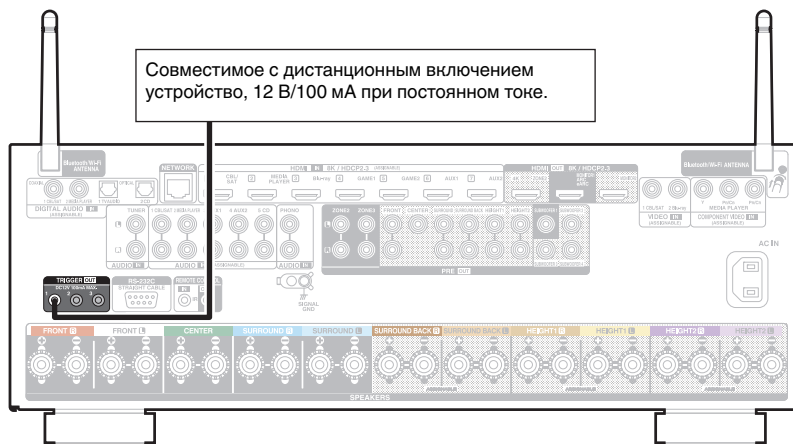

ПРИМЕЧАНИЕ

- Для подключения разъемов TRIGGER OUT пользуйтесь монофоническим кабелем с мини-вилками. Не следует пользоваться стереофоническим кабелем с мини-вилкой.
- Если допустимый входной сигнал переключения для подсоединенного устройства превышает 12 В постоянного тока / 100 мА или существует короткое замыкание, использование разъема TRIGGER OUT невозможно. В таком случае выключите устройство и отсоедините его.



Подключение кабеля питания

После подключения всех компонентов, включите устройство в розетку.

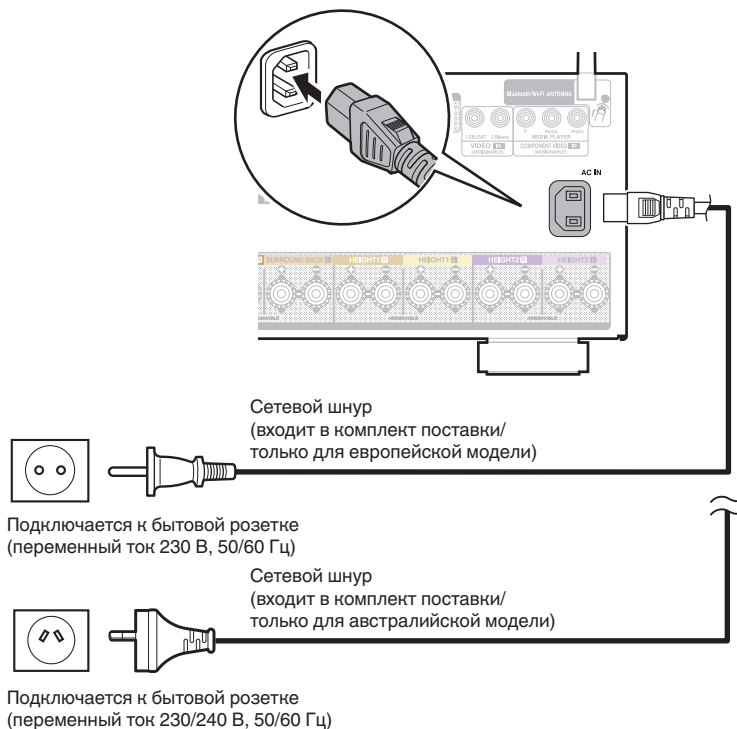

■ Содержание

Базовая эксплуатация

Включение питания	78
Выбор источника входного сигнала	78
Регулировка уровня громкости	79
Временное отключение звука (Выключение звука)	79
Выбор режима звука	120

Воспроизведение устройства

Воспроизведение с проигрывателя дисков Blu-ray/DVD-проигрывателя	79
Воспроизведение запоминающего устройства USB	80
Прослушивание музыки на устройстве Bluetooth	84
Прослушивание аудиопрограмм через Bluetooth-наушники	88

Воспроизведение сетевого аудио/обслуживание

Прослушивание интернет-радио	91
Воспроизведение файлов с ПК или NAS	93
Получение HEOS App	97
Функция AirPlay	106
Функция Spotify Connect	109

Удобные функции

Удобные функции	110
Режим управления HDMI	134
Режим автоматического отключения	135
Функция быстрого выбора плюса	137
Функция блокировки панели	141
Функция удаленной блокировки	143

Другие функции

Режим веб-управления	144
Воспроизведение в зоне ZONE2/ZONE3 (отдельном помещении)	147



Базовая эксплуатация



Включение питания

- 1 Нажмите кнопку **POWER** ⏻, чтобы включить устройство.



- Вы можете нажать кнопку выбора источника входного сигнала, когда устройство находится в режиме ожидания, чтобы включить питание.
- Также можно переключить питание в режим ожидания, нажав кнопку ⏻ на основном блоке.

Выбор источника входного сигнала

- 1 Для начала воспроизведения нажмите кнопку **выбора источника входного сигнала**. Нужный источник входного сигнала можно выбрать непосредственно.



- Вы также можете выбрать источник входного сигнала, повернув регулятор **SOURCE SELECT** на основном блоке.



Регулировка уровня громкости

1 Используйте кнопку VOLUME ▲▼ для регулировки уровня громкости.







- Диапазон регулировки отличается в зависимости от входного сигнала и настройки уровня канала.
- Вы также можете настроить громкость, повернув регулятор MASTER VOLUME на основном блоке.

Временное отключение звука (Выключение звука)

1 Нажмите кнопку MUTE .

- На дисплей загорается индикатор MUTE.
- После этого на экране телевизора появляется индикатор .



- Уровень громкости снижается до значения, заданного параметром “Сниж.ур.громкости” меню. ( стр. 174)
- Для отмены нажмите кнопку MUTE  еще раз. Кроме того, отключение звука можно отменить, повернув регулятор общего уровня громкости.
- Если на экране телевизора более 5 минут отображается , когда для параметра “Заставка” установлено значение “Вкл.”, символ  начинает перемещаться по экрану телевизора случайным образом. ( стр. 187)

Воспроизведение с проигрывателя Blu-ray/DVD

Ниже описана процедура воспроизведения с проигрывателя дисков Blu-ray/DVD-проигрывателя.

1 Подготовьтесь к воспроизведению.

- ① Включите телевизор, сабвуфер и проигрыватель.
- ② Переключите вход телевизора на данное устройство.

2 Нажмите кнопку POWER , чтобы включить устройство.

3 Нажмите кнопку DVD или Blu-ray, чтобы переключить источник входного сигнала, используемый для проигрывателя.

4 Запустите воспроизведение с проигрывателя дисков Blu-ray или DVD-проигрывателя.

■ Объемное воспроизведение (стр. 120)



Воспроизведение запоминающего устройства USB

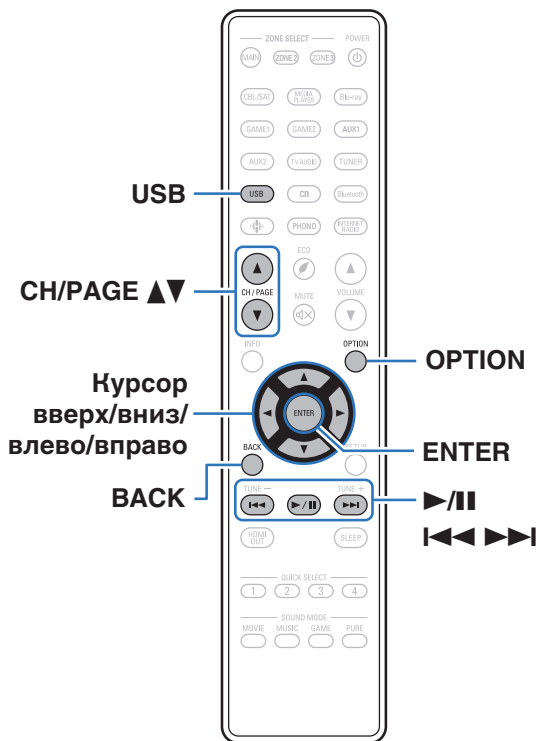

- Воспроизведение музыкальных файлов, хранящихся на устройстве памяти USB.
- На данном устройстве возможно только воспроизведение запоминающих устройств USB, соответствующих стандартам класса запоминающих устройств большой емкости.
- Данное устройство совместимо с устройствами памяти USB формата "NTFS" или "FAT32".
- Ниже указаны типы аудиоформата и особенности воспроизведения, поддерживаемые данным устройством. Подробную информацию см. в разделе "Воспроизведение устройств памяти USB" (стр. 294).

- WMA
- MP3
- WAV
- MPEG-4 AAC
- FLAC
- Apple Lossless
- DSD



Воспроизведение файлов с запоминающих устройств USB

- 1 Вставьте запоминающее устройство формата “FAT32” или “NTFS” в порт USB.
- 2 Нажмите кнопку USB, чтобы переключить источник входного сигнала на “USB”.
- 3 Выберите имя данного устройства.

- 4 Выполните поиск музыки на своем запоминающем устройстве USB и выберите какое-либо произведение для воспроизведения.



- При выборе произведений для воспроизведения Вам будет задан вопрос о желаемой Вами очередности воспроизведения.

Воспроизвести сейчас:	Элемент вставляется в очередь после дорожки, которая воспроизводится в данный момент, и сразу же воспроизводится.
Воспроизвести и сменить очередь:	Очередь очищается и сразу же воспроизводится выбранный элемент.
Воспроизвести следующий:	Элемент вставляется в очередь после текущей песни и воспроизводится по окончании текущей песни.
Добавить в конец очереди:	Элемент добавляется в конец очереди.

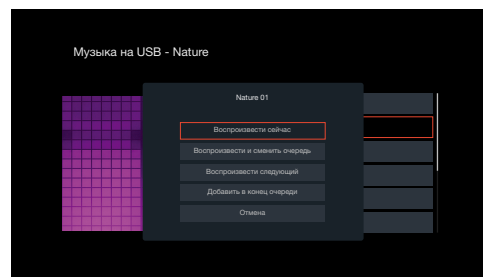

5 С помощью кнопок перемещения курсора вверх/вниз выберите “Воспроизвести сейчас” или “Воспроизвести и сменить очередь”, затем нажмите ENTER.

Начнется воспроизведение.

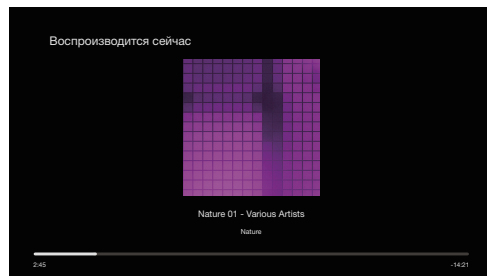

Кнопки управления	Функции
▶/	Воспроизведение / пауза
◀◀▶▶	Воспроизвести предыдущую дорожку/ воспроизвести следующую дорожку
CH/PAGE ▲▼	Перейти к предыдущей/следующей странице списка



- Если музыкальный файл MP3 содержит данные обложки альбома, она может выводиться на дисплей во время воспроизведения музыкальных файлов.

ПРИМЕЧАНИЕ

- Обратите внимание, что компания Denon не несет никакой ответственности за возникновение каких-либо неполадок, связанных с данными на запоминающем устройстве USB, при совместном использовании запоминающего устройства USB и данного устройства.
- Если устройство памяти USB подключено к данному устройству, это устройство загружает все файлы на устройство памяти USB. Загрузка может занять некоторое время, если устройство памяти USB содержит большое количество папок и/или файлов.



■ Действия, доступные с помощью меню настройки

- “Регулировка уровня речи и голоса (Расш. диалог)” (🔊 стр. 112)
- “Настройка громкости каждого канала для соответствия источнику входного сигнала (Настр. уровня канала)” (🔊 стр. 113)
- “Настройка тона (Тон)” (🔊 стр. 114)
- “Настройка задержки аудиосигнала (Аудио задержка)” (🔊 стр. 115)
- “Изменение мощности генератора низкочастотных колебаний в зависимости от источника входного сигнала (Тактильный датчик)” (🔊 стр. 116)
- “Проигрывание определенного видео во время воспроизведения аудио (Выбор видео)” (🔊 стр. 117)
- “Воспроизведение одинаковой музыки во всех зонах (Все Зоны Стерео)” (🔊 стр. 118)
- “Изменение настроек динамиков в зависимости от среды прослушивания (Пресеты акустики)” (🔊 стр. 119)
- Изменение “Фильтр Dirac Live”
<https://manuals.denon.com/DiracLive/ALL/RU/DRDZSYktvnhzad.php>



Прослушивание музыки на устройстве Bluetooth

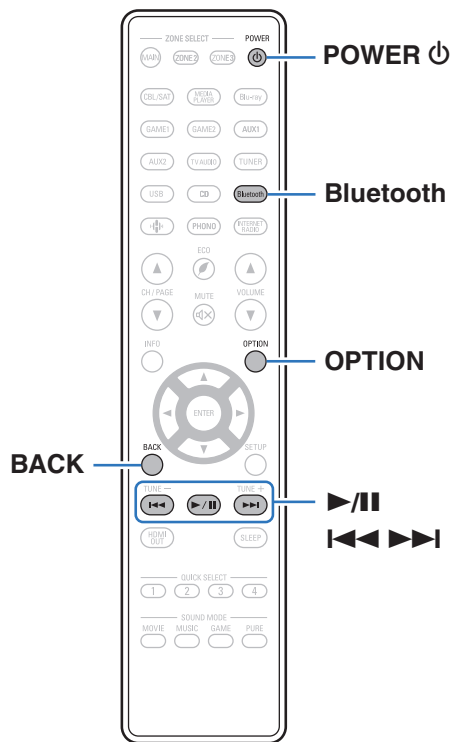

Музыкальными файлами, сохраненными на устройствах с Bluetooth, таких как смартфоны, цифровые проигрыватели музыки и т.д., можно наслаждаться на данном устройстве посредством сопряжения и подключения данного устройства к устройству с Bluetooth.

Соединение возможно в радиусе примерно 30 м.

ПРИМЕЧАНИЕ

- Для воспроизведения музыки с устройства с Bluetooth, устройство с Bluetooth должно поддерживать профиль A2DP.



Воспроизведение музыки с Bluetooth-устройства

Чтобы наслаждаться музыкой с устройства с Bluetooth на данном устройстве, сначала устройство с Bluetooth должно быть сопряжено с данным устройством.

Как только устройство с Bluetooth будет сопряжено, его не нужно снова сопрягать.

1 Подготовьтесь к воспроизведению.

- ① Подсоедините входящие в комплект внешние антенны для соединения по Bluetooth/беспроводной связи к разъемам антенн для соединения по Bluetooth/беспроводной связи на задней панели. (🔧 стр. 27)
- ② Нажмите кнопку POWER , чтобы включить устройство.

2 Нажмите кнопку Bluetooth.

При использовании в первый раз, устройство перейдет в режим сопряжения автоматически и на дисплее устройства появится “Pairing...”.



3 Включите настройки Bluetooth на мобильном устройстве.

4 Выберите данное устройство, когда его название появится в списке устройств, отображенном на экране устройства с Bluetooth.

Подключите к устройству с Bluetooth, когда “Pairing” отображается на дисплее устройства. Выполните соединение с устройством Bluetooth рядом с устройством (примерно 1 м).

5 Воспроизведите музыку с помощью какого-либо приложения на используемом Bluetooth-устройстве.

- Устройство с Bluetooth также можно управлять при помощи пульта дистанционного управления данного устройства.
- При последующем нажатии на кнопку Bluetooth на пульте дистанционного управления данное устройство автоматически подключается к последнему Bluetooth-устройству, с которым было установлено соединение.

Кнопки управления	Функции
	Воспроизведение / пауза
	Воспроизвести предыдущую дорожку/ воспроизвести следующую дорожку



- Нажмите STATUS на данном устройстве во время воспроизведения, чтобы переключить дисплей между Названием, Именем артиста, Названием альбома и т.д.



Сопряжение с другими Bluetooth-устройствами

Сопрягите устройство с Bluetooth с данным устройством.

- 1** Включите настройки Bluetooth на мобильном устройстве.
- 2** Нажмите на пульте дистанционного управления и удерживайте не менее 3 секунд кнопку Bluetooth. Данное устройство войдет в режим сопряжения.
- 3** Выберите данное устройство, когда его название появится в списке устройств, отображенном на экране устройства с Bluetooth.



- Данное устройство может быть сопряжено максимум с 8 устройствами с Bluetooth. Когда сопрягается 9-ое устройство с Bluetooth, оно будет зарегистрировано вместо самого старого зарегистрированного устройства.
- В режим сопряжения также можно войти, нажав кнопку OPTION во время отображения экрана воспроизведения Bluetooth и выбрав в отображаемом меню настроек “Режим сопряжения”.

ПРИМЕЧАНИЕ

- Чтобы управлять устройством с Bluetooth при помощи пульта ДУ данного устройства, устройство с Bluetooth должно поддерживать профиль AVRCP.
- Пульт ДУ данного устройства не гарантирует работу со всеми устройствами с Bluetooth.
- В зависимости от типа устройства с Bluetooth, данное устройство выводит звук, который соединен с настройкой громкости в устройстве с Bluetooth.

Действия, доступные с помощью меню настройки

- “Сопряжение с другими Bluetooth-устройствами” (🔗 стр. 86)
- “Регулировка уровня речи и голоса (Расш. диалог)” (🔗 стр. 112)
- “Настройка громкости каждого канала для соответствия источнику входного сигнала (Настр. уровня канала)” (🔗 стр. 113)
- “Настройка тона (Тон)” (🔗 стр. 114)
- “Настройка задержки аудиосигнала (Аудио задержка)” (🔗 стр. 115)
- “Изменение мощности генератора низкочастотных колебаний в зависимости от источника входного сигнала (Тактильный датчик)” (🔗 стр. 116)
- “Проигрывание определенного видео во время воспроизведения аудио (Выбор видео)” (🔗 стр. 117)
- “Воспроизведение одинаковой музыки во всех зонах (Все Зоны Стерео)” (🔗 стр. 118)
- “Изменение настроек динамиков в зависимости от среды прослушивания (Пресеты акустики)” (🔗 стр. 119)
- Изменение “Фильтр Dirac Live”
<https://manuals.denon.com/DiracLive/ALL/RU/DRDZSYktvnhzad.php>



Повторное подключение к данному устройству с Bluetooth-устройства

После выполнения сопряжения Bluetooth-устройство можно подключить, не выполняя каких-либо действий на данном устройстве.

Эту процедуру также необходимо выполнить при переключении Bluetooth-устройства в режим воспроизведения.

- 1** Если в настоящий момент подключено Bluetooth-устройство, выключите настройку Bluetooth этого устройства, чтобы отключить его.
- 2** Включите настройку Bluetooth на Bluetooth-устройстве, которое требуется подключить.
- 3** Выберите данное устройство в списке Bluetooth-устройств используемого Bluetooth-устройства.
- 4** Воспроизведите музыку с помощью какого-либо приложения на используемом Bluetooth-устройстве.



- Экран автоматически переходит к экрану воспроизведения “Bluetooth” при подключении Bluetooth-устройства, когда питание данного устройства включено.
- Когда настройка “Сетевое Управление” данного устройства установлена на “Всегда включен”, а устройство с Bluetooth подключено к устройству в состоянии режима ожидания, питание устройства будет включено автоматически. (🔗 стр. 238)



Прослушивание аудиопрограмм через Bluetooth-наушники

Теперь можно прослушивать аудио, которое воспроизводится через MAIN ZONE этого устройства, в наушниках Bluetooth. Выберите вывод аудио через подсоединенные динамики и наушники Bluetooth одновременно либо только с использованием последних.

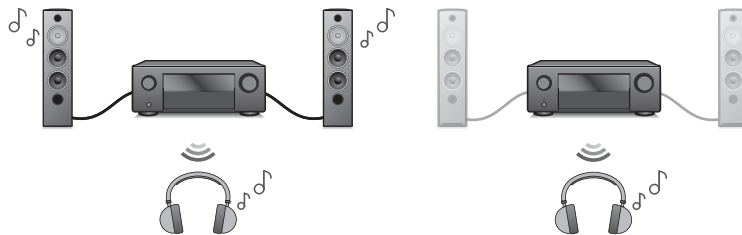

(Режим вывода: Bluetooth + акустика) (Режим вывода: Только Bluetooth)



Прослушивание аудиопрограмм через Bluetooth-наушники

1 Установите для параметра “Передачик” значение “Вкл.” в разделе меню “Главное” - “Bluetooth Выход”. (☞ стр. 247)

2 Выберите “Режим вывода” и укажите способ вывода аудио.

Bluetooth + динамики (По умолчанию):	Аудио выводится на наушники Bluetooth и динамики основной зоны. Одновременный вывод подойдет для просмотра кинофильма в кругу семьи вечером или других совместных мероприятий.
Только Bluetooth:	Аудио выводится только на наушники Bluetooth. Это подходит для прослушивания музыки или просмотра кинофильмов в одиночестве, когда нужно соблюсти тишину.

3 Задайте режим сопряжения в наушниках Bluetooth, которые хотите подключить к устройству.

4 Выберите “Список устройств” и укажите название наушников Bluetooth в списке устройств.

5 Когда подключение выполнено, отрегулируйте громкость подсоединенных наушников Bluetooth.



- “Режим вывода” может также устанавливаться “Bluetooth Выход” в меню опций.
- Совместимые с профилем A2DP динамики Bluetooth могут быть подсоединены в том же порядке, что и наушники Bluetooth.

ПРИМЕЧАНИЕ

- Громкость на Bluetooth-наушниках невозможно регулировать посредством MASTER VOLUME на этом устройстве или кнопкой VOLUME на пульте дистанционного управления. Регулируйте громкость посредством Bluetooth-наушников.
- При использовании наушников Bluetooth в качестве звукового режима зафиксирован стереофонический режим. На вывод аудио в наушниках Bluetooth не влияют звуковой режим и другие аудионастройки. Аудионастройки, звуковые режимы и режим “Все зоны стерео” недоступны во время использования наушников Bluetooth и когда “Режим вывода” установлен на “Только Bluetooth”.
- При передаче аудио через Bluetooth возможно запаздывание.
- Передача аудио AirPlay невозможна.
- Наушники Bluetooth нельзя подключить, когда в любой зоне используется источник входного сигнала Bluetooth. Также выбор источника входного сигнала по Bluetooth в любой зоне автоматически разрывает соединение между устройством и наушниками Bluetooth.
- Подключить Bluetooth-наушники невозможно, если это устройство включено в группу в приложении HEOS.

ОСТОРОЖНО: Использование Bluetooth-наушников без функции регулирования громкости

- Чтобы уберечь слух, не подключайте наушники Bluetooth, в которых не предусмотрена возможность регулировать громкость.
- После подключения к устройству наушников Bluetooth звук в них может оказаться слишком громким.
- Громкость наушников Bluetooth нельзя регулировать с этого устройства.



Повторное подключение к Bluetooth-наушникам

Подсоединить снова наиболее часто используемые наушники Bluetooth можно, выполнив одно из действий, указанных ниже.

- Выполните подсоединение к устройству при помощи функции повторного подключения наушников Bluetooth.
- Перейдите к «Bluetooth Выход» и выберите «Подключить» в меню опций.
- Если «Режим вывода» установлен на «Bluetooth + динамики», устройство после включения питания автоматически выполнит подключение к наиболее часто используемым наушникам Bluetooth.
- Выберите в «Список устройств» раздела меню «Bluetooth Выход» устройство, которое требуется подключить. (🖱️ стр. 247)

Отключение Bluetooth-наушников

Для отключения наушников Bluetooth выполните одно из следующих действий:

- Выключите наушники Bluetooth.
- Перейдите к «Bluetooth Выход» и выберите «Отключить» в меню опций.
- В меню настроек перейдите в раздел «Главное» - «Bluetooth Выход» и установите для параметра «Передачик» значение Выкл.. (🖱️ стр. 247)



Прослушивание интернет-радио

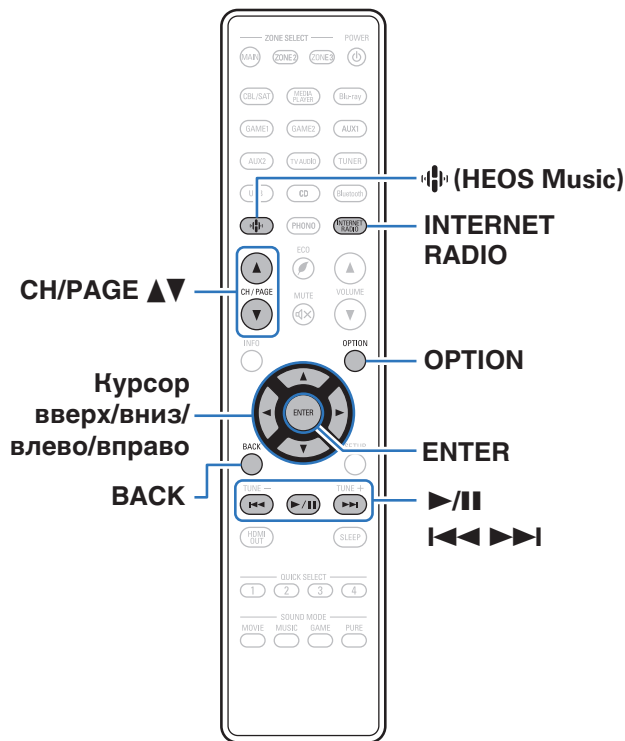

- Интернет-радио означает радиовещание, распространяемое посредством интернета. Возможен прием интернет-радиостанций со всего мира.
- Список интернет-радиостанций в данном устройстве обеспечен услугой базы данных TuneIn.
- Ниже указаны типы аудиоформата и особенности воспроизведения, поддерживаемые данным устройством. Подробную информацию см. в разделе “Воспроизведение Интернет-радио” (стр. 297).

- WMA
- MP3
- MPEG-4 AAC





Прослушивание интернет-радио

1 Нажмите кнопку INTERNET RADIO.

- Вы также можете нажать  (HEOS Music). С помощью кнопок перемещения курсора вверх/вниз выберите "TuneIn интернет радио", затем нажмите ENTER.

2 Выберите станцию, которую вы ходите воспроизводить.

Кнопки управления	Функции
 *	Воспроизведение / пауза
 *	Воспроизвести предыдущую дорожку/ воспроизвести следующую дорожку
CH/PAGE 	Перейти к предыдущей/следующей странице списка

* Включено при воспроизведении подкастов.











- Каждый раз при нажатии кнопки STATUS не основном блоке на дисплее основного устройства поочередно отображаются название песни, название радиостанции и друга.

ПРИМЕЧАНИЕ

- Служба базы данных радиостанций может приостановить работу или быть недоступна по иным причинам без предварительного уведомления.

■ Действия, доступные с помощью меню настройки

- "Добавление к Избранное HEOS" ( стр. 111)
- "Регулировка уровня речи и голоса (Расш. диалог)" ( стр. 112)
- "Настройка громкости каждого канала для соответствия источнику входного сигнала (Настр. уровня канала)" ( стр. 113)
- "Настройка тона (Тон)" ( стр. 114)
- "Настройка задержки аудиосигнала (Аудио задержка)" ( стр. 115)
- "Изменение мощности генератора низкочастотных колебаний в зависимости от источника входного сигнала (Тактильный датчик)" ( стр. 116)
- "Проигрывание определенного видео во время воспроизведения аудио (Выбор видео)" ( стр. 117)
- "Воспроизведение одинаковой музыки во всех зонах (Все ЗоныStereo)" ( стр. 118)
- "Изменение настроек динамиков в зависимости от среды прослушивания (Пресеты акустики)" ( стр. 119)
- Изменение "Фильтр Dirac Live"
<https://manuals.denon.com/DiracLive/ALL/RU/DRDZSYktvnhzad.php>



Воспроизведение файлов с ПК или NAS

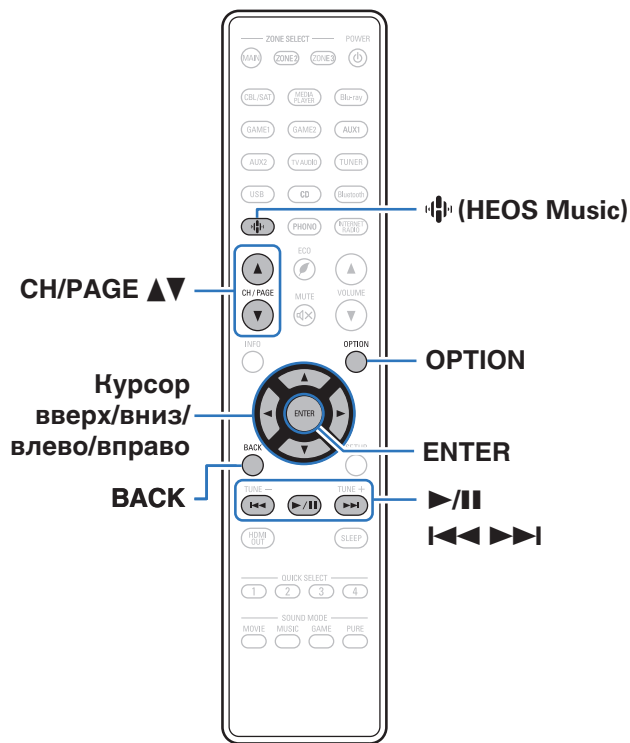

• Данное устройство может воспроизводить музыкальные файлы и списки воспроизведения (m3u, wpl) с серверов, совместимых с DLNA, в том числе с ПК и устройств хранения данных (NAS), в Вашей сети.

• Поддерживаемые форматы файлов:
 Подробные сведения см. в разделе “Воспроизведение файла, сохраненного на ПК или NAS” (стр. 296).

- WMA
- MP3
- WAV
- MPEG-4 AAC
- FLAC
- Apple Lossless
- DSD



Воспроизведение файлов с ПК или NAS

Воспроизводите музыкальные файлы или списки воспроизведения, хранящиеся на файловых серверах DLNA, в Вашей локальной сети.

- 1 Нажмите кнопку  (HEOS Music).
- 2 С помощью кнопок перемещения курсора вверх/вниз выберите “Музыкальные серверы”, затем нажмите ENTER.

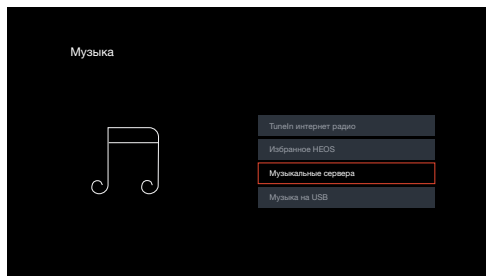

- 3 Выберите имя подключенного к сети ПК или сервера NAS (Network Attached Storage).

- 4 Выполните поиск музыки на своем ПК/NAS и выберите какое-либо произведение для воспроизведения.



- При выборе произведений для воспроизведения Вам будет задан вопрос о желаемой Вами очередности воспроизведения.

Воспроизвести сейчас:	Элемент вставляется в очередь после дорожки, которая воспроизводится в данный момент, и сразу же воспроизводится.
Воспроизвести и сменить очередь:	Очередь очищается и сразу же воспроизводится выбранный элемент.
Воспроизвести следующий:	Элемент вставляется в очередь после текущей песни и воспроизводится по окончании текущей песни.
Добавить в конец очереди:	Элемент добавляется в конец очереди.

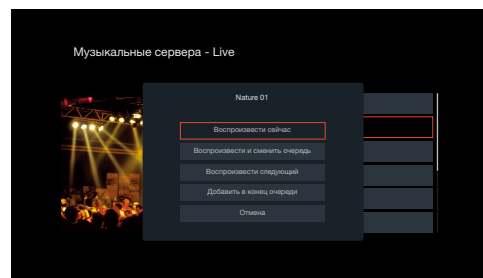

5 С помощью кнопок перемещения курсора вверх/вниз выберите “Воспроизвести сейчас” или “Воспроизвести и сменить очередь”, затем нажмите ENTER.

Начнется воспроизведение.

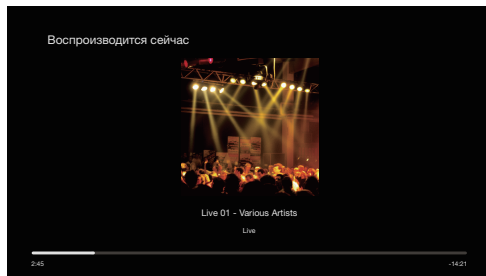

Кнопки управления

Функции



Воспроизведение / пауза



Воспроизвести предыдущую дорожку / воспроизвести следующую дорожку



Перейти к предыдущей/следующей странице списка



- Каждый раз при нажатии кнопки STATUS на основной блоке на дисплее поочередно отображаются название песни, имя исполнителя и название альбома.
- Если файл WMA (Windows Media Audio), MP3 или MPEG-4 AAC содержит данные обложки альбома, она может выводиться на дисплей во время воспроизведения музыкальных файлов.
- При использовании Windows Media Player версии 11 или более новой возможен вывод на дисплей обложки альбомов для файлов WMA.

ПРИМЕЧАНИЕ

- При проигрывании музыкальных файлов с компьютера или из сетевого хранилища с подключением через беспроводную ЛВС возможно прерывание аудиопотока в зависимости от беспроводной среды ЛВС. В этом случае, выполните подключение посредством проводной ЛВС.
- Порядок, в котором выводятся треки/файлы, зависит от технических характеристик сервера. Если треки/файлы выводятся не в алфавитном порядке в соответствии с техническими характеристиками сервера, поиск по первой букве может работать неправильно.



■ Действия, доступные с помощью меню настройки

- “Регулировка уровня речи и голоса (Расш. диалог)” (🔗 стр. 112)
- “Настройка громкости каждого канала для соответствия источнику входного сигнала (Настр. уровня канала)” (🔗 стр. 113)
- “Настройка тона (Тон)” (🔗 стр. 114)
- “Настройка задержки аудиосигнала (Аудио задержка)” (🔗 стр. 115)
- “Изменение мощности генератора низкочастотных колебаний в зависимости от источника входного сигнала (Тактильный датчик)” (🔗 стр. 116)
- “Проигрывание определенного видео во время воспроизведения аудио (Выбор видео)” (🔗 стр. 117)
- “Воспроизведение одинаковой музыки во всех зонах (Все Зоны Стерео)” (🔗 стр. 118)
- “Изменение настроек динамиков в зависимости от среды прослушивания (Пресеты акустики)” (🔗 стр. 119)
- Изменение “Фильтр Dirac Live”
<https://manuals.denon.com/DiracLive/ALL/RU/DRDZSYktvnhzad.php>



Получение HEOS App

Вы можете воспользоваться большим количеством онлайн-служб потоковой передачи музыки с помощью HEOS App. В зависимости от географического положения имеется несколько вариантов для выбора.

Загрузите HEOS App для iOS или Android – для этого введите в строке поиска “HEOS” в App Store, Google Play или Amazon Appstore.



HEOS Аккаунт

Учетные записи HEOS можно зарегистрировать, коснувшись значка “Установки”  на вкладке “Музыка” в HEOS App.

Создав или войдя в HEOS Аккаунт, вы можете использовать функцию Избранное HEOS для сохранения и вызова любимых потоковых радиостанций с использованием экранного пользовательского интерфейса AVR.

■ Что такое HEOS Аккаунт?

HEOS Аккаунт – это основная учетная запись или “связка ключей” для управления всеми Вашими музыкальными службами HEOS при помощи одного единственного имени пользователя и пароля.

■ Зачем мне нужен HEOS Аккаунт?

При наличии HEOS Аккаунт Вам необходимо будет ввести свое имя пользователя для входа в систему музыкальных служб и пароль только один раз. Это позволит Вам просто и быстро пользоваться большим количеством приложений управления на различных устройствах.

Вы просто входите в систему под своим HEOS Аккаунт на любом устройстве и получаете доступ ко всем связанным музыкальным службам, истории воспроизведения и пользовательским спискам воспроизведения, даже если Вы слушаете музыку у друга дома при помощи его системы HEOS.

■ Регистрация HEOS Аккаунт

Вам будет предложено зарегистрировать HEOS Аккаунт, когда Вы впервые попытаетесь получить доступ к любым музыкальным службам из главного меню “Музыка” приложения HEOS App.

■ Изменение Вашего HEOS Аккаунт

- 1 Нажмите вкладку “Музыка”.
- 2 Выберите значок Установки  в верхнем левом углу экрана.
- 3 Выберите “HEOS Аккаунт”.
- 4 Измените свое местоположение, измените свой пароль, удалите свою учетную запись или выйдите из своей учетной записи.



Воспроизведение при помощи служб потоковой передачи музыки

Музыкальная служба – это музыкальная компания, предоставляющая доступ к обширным музыкальным коллекциям посредством бесплатной и/или платной подписки в режиме онлайн. В зависимости от географического положения имеется несколько вариантов для выбора.

ПРИМЕЧАНИЕ

- Приложение и торговая марка HEOS не принадлежат ни одному из производителей мобильных устройств. Доступность музыкальных служб может быть разной в зависимости от региона. Не все службы могут быть доступны на момент покупки. Некоторые службы время от времени могут появляться или прекращать свое действие на основании решений поставщиков музыкальных служб или других сторон.

■ Выбор помещения/устройства

- 1 Коснитесь вкладки “Помещения” и выберите “Denon AVC-X4800H,” если имеется несколько устройств с HEOS Built-in.



- Коснитесь значка карандаша  в верхнем правом углу, чтобы переключиться в режим правки. Вы можете изменить отображаемое имя.

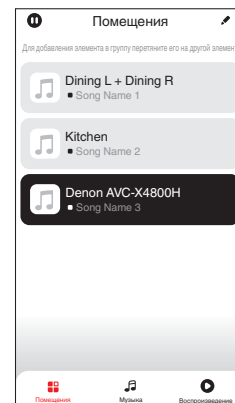

■ Выбор музыкальной дорожки или станции из музыкальных источников

1 Коснитесь вкладки “Музыка” и выберите музыкальный источник.



- Все музыкальные сервисы, отображаемые могут быть недоступны в вашем регионе.

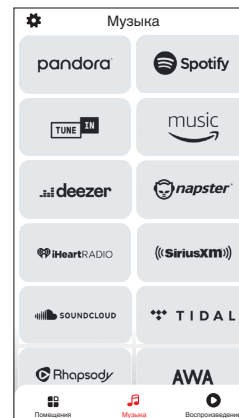

2 Выполните поиск музыки для воспроизведения.

После выбора музыкальной дорожки или радиостанции приложение автоматически перейдет к экрану “Воспроизв-е”.



- При выборе музыкальной дорожки для воспроизведения Вам будет задан вопрос о желаемой Вами очередности воспроизведения.

Воспроизвести сейчас:

Элемент вставляется в очередь после дорожки, которая воспроизводится в данный момент, и сразу же воспроизводится.

Воспроизвести и сменить очередь:

Очередь очищается и сразу же воспроизводится выбранный элемент.

Воспроизвести следующий:

Элемент вставляется в очередь после текущей песни и воспроизводится по окончании текущей песни.

Добавить в конец очереди:

Элемент добавляется в конец очереди.



- При выборе радиостанции отображаются следующие элементы.

Воспроизвести сейчас:

Выбранный элемент воспроизводится немедленно.

Добавить в Neos избранное:

Добавление к избранному HEOS.

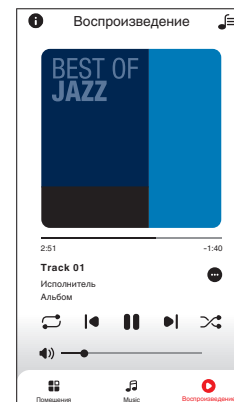
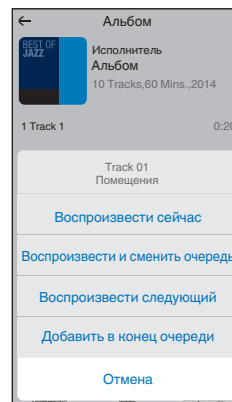

Прослушивание одной и той же музыки в нескольких помещениях

Эта система – подлинная многокомнатная аудиосистема. Пользователь может создать одну или несколько групп HEOS для автоматической синхронизации воспроизводимого звука на нескольких устройствах с HEOS Built-in. При этом музыка, воспроизводимая в разных помещениях, идеально синхронизируется и всегда звучит потрясающе! К системе можно без труда подключить до 32 устройств. Можно сгруппировать до 16 отдельных устройств, чтобы они полностью синхронно воспроизводили одну и ту же композицию.

■ Группирование помещений

- 1 Нажмите и удерживайте палец на помещении, в котором не воспроизводится музыка.
- 2 Перетяните его на помещение, в котором воспроизводится музыка и поднимите палец.
- 3 В результате эти два помещения будут сгруппированы в одну группу устройств, и в обоих помещениях будет воспроизводиться одна и та же точно синхронизированная музыка.

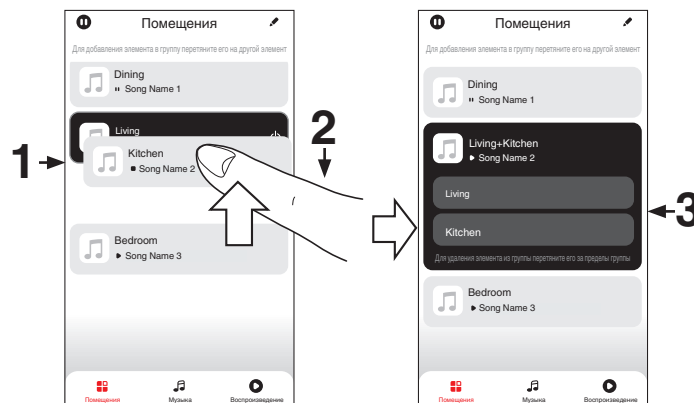

■ Разгруппирование помещений

- 1 Нажмите и удерживайте палец на помещении, которое Вы хотите удалить из группы.
- 2 Перетяните его по направлению из группы и поднимите палец.

ПРИМЕЧАНИЕ

- Вы не можете удалить первое помещение, в котором началось воспроизведение музыки до создания группы.

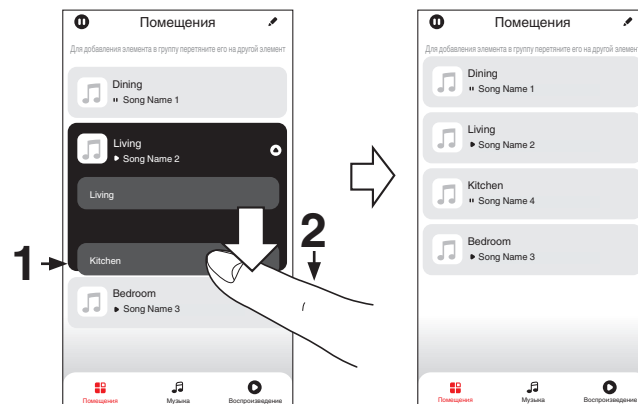

■ Группирование всех помещений (режим вечеринки)

Вы можете легко сгруппировать вместе 16 помещений в режиме вечеринки при помощи движения “стягивания”.

- 1** Поставьте два пальца на экран, охватив список помещений.
- 2** Быстро сведите два пальца вместе и поднимите.
- 3** Все Ваши помещения будут объединены и начнут воспроизводить одну и ту же точно синхронизированную музыку.

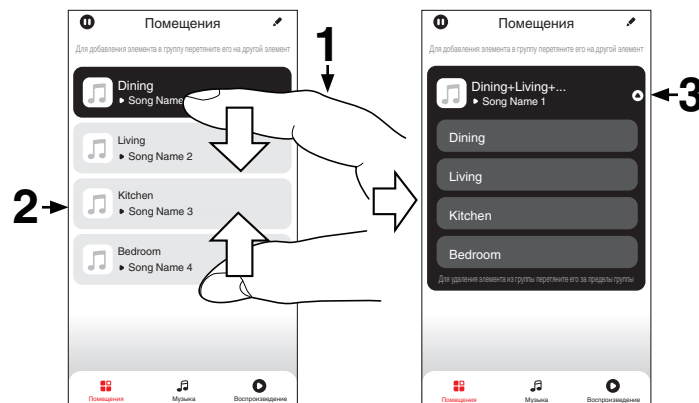

■ Разгруппирование всех помещений

Вы можете легко разгруппировать все свои помещения и выйти из режима вечеринки при помощи движения “растягивания”.

- 1** Поставьте рядом два пальца на экран, охватив список помещений.
- 2** Быстро разведите два пальца в стороны и поднимите.
- 3** Все помещения будут разгруппированы.

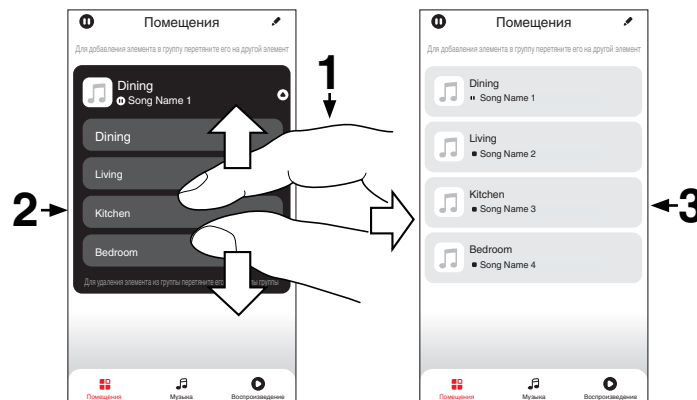

Функция AirPlay

Музыкальные файлы, расположенные на вашем устройстве (iPhone, iPod touch, iPad или iTunes), можно воспроизводить на данном ресивере через сеть.



- Когда начнется воспроизведение AirPlay, источник входного сигнала переключится на значение "HEOS Music".
- Остановить воспроизведение AirPlay можно посредством выбора другого источника сигнала.
- Чтобы одновременно видеть название композиции и имя исполнителя, нажмите кнопку STATUS на основном блоке.
- Подробнее об использовании приложения iTunes см. также программную подсказку iTunes.
- Вид экрана может быть разным в зависимости от OS версий программного обеспечения.

Данное устройство поддерживает AirPlay 2.

Синхронизируйте совместимые с AirPlay 2 устройства/динамики для одновременного воспроизведения.



- Данное устройство поддерживает AirPlay 2 и требует iOS 11.4 или более позднюю версию.

Маршрутизатор



Это устройство

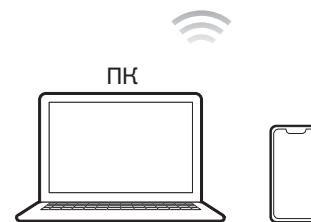
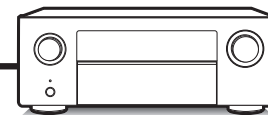

Воспроизведение музыки с iPhone, iPod touch или iPad

При обновлении операционной системы “iPhone/iPod touch/iPad” до iOS 10.0.2 или более новой версии появляется возможность направления потока музыкальных данных из “iPhone/iPod touch/iPad” непосредственно в данное устройство.

- 1 Подключите ваш iPhone, iPod touch или iPad Wi-Fi к той же сети, к которой подключено данное устройство.**
 - Подробнее см. в руководстве пользователя к устройству.
- 2 Включите композицию на iPhone, iPod touch или iPad.**
Значок AirPlay отображается на экране iPhone, iPod touch или iPad.
- 3 Нажмите значок AirPlay и выберите устройство.**

[Пример] iOS 15

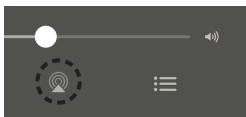

[Пример] iOS 10



Воспроизведение музыки с iTunes на этом устройстве

- 1 Установите приложение iTunes 10 или более новую версию на персональный компьютер Mac или Windows, который подключен к той же самой сети, что и данное устройство.**
 - 2 Включите данное устройство.**
Установите “Сетевое Управление” в положение “Всегда включен”. (🔧 стр. 238)
- ПРИМЕЧАНИЕ**
- При установке режима “Сетевое Управление” в положение “Всегда включен” устройство потребляет больше электроэнергии, чем в обычном режиме ожидания.
- 3 Запустите iTunes и щелкните значок AirPlay, чтобы выбрать главное устройство.**

[Пример] iTunes



- 4 Выберите композицию и щелкните на значке воспроизведения в окне iTunes.**
Музыка будет пересылаться в данное устройство в виде потока данных.



ПРИМЕЧАНИЕ

- При воспроизведении с помощью функции AirPlay звук выводится с громкостью, настроенной на iPhone, iPod touch, iPad или в iTunes. До начала воспроизведения вам необходимо снизить громкость iPhone, iPod touch, iPad или iTunes, а затем настроить ее на нужный уровень.

Воспроизводите композицию со своего iPhone, iPod touch или iPad на различных синхронизированных устройствах (AirPlay 2)

Композиции с iPhone, iPod touch или iPad с iOS 11.4 или более поздней версии можно синхронизировать с различными поддерживаемыми устройствами, совместимыми с AirPlay 2, и воспроизводить их одновременно.

1 Включите композицию на iPhone, iPod touch или iPad.

Значок AirPlay отображается на экране iPhone, iPod touch или iPad.

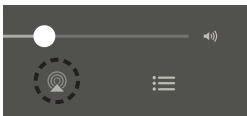

2 Нажмите значок AirPlay и выберите устройство.

На дисплей выводится список устройств/динамиков, через которые можно воспроизводить аудио в той же сети.

- Кругик отображается справа от устройств, совместимых с AirPlay 2.

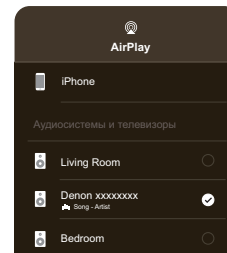

3 Коснитесь устройств/динамиков, которые хотите использовать.

- Можно выбрать различные устройства, совместимые с AirPlay 2.

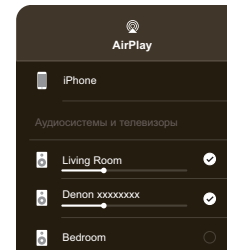

Функция Spotify Connect

В Spotify вы найдете музыку на любой вкус. Миллионы композиций доступны в любой момент. Просто выполните поиск любимой музыки или просто разрешите Spotify воспроизвести для вас что-то потрясающее. Spotify работает на телефонах, планшетах, компьютерах и бытовых акустических системах. Чем бы вы ни занимались, у вас всегда будет под рукой отличная музыка. Spotify можно пользоваться бесплатно, но есть и аккаунты “Премиум”. В качестве пульта дистанционного управления Spotify можно использовать телефон, планшет или компьютер. Чтобы узнать, как это сделать, перейдите на сайт www.spotify.com/connect.

Программное обеспечение Spotify используется в соответствии с лицензиями третьих лиц, для получения дополнительной информации см.: www.spotify.com/connect/third-party-licenses



Воспроизведение музыки с Spotify на этом устройстве

Загрузите “Spotify App” на устройство Android или iOS заранее.

- 1 Подключите настройки Wi-Fi устройства iOS или Android к той же сети, что и данное устройство.
- 2 Запустите Spotify App.
- 3 Воспроизведите дорожку Spotify.
- 4 Нажмите значок Spotify , чтобы выбрать устройство.

Музыка будет пересылаться в данное устройство в виде потока данных.

Удобные функции

В данном разделе объясняется, как использовать удобные функции, одинаковые для всех источников входного сигнала. Эти функции можно установить только в MAIN ZONE.

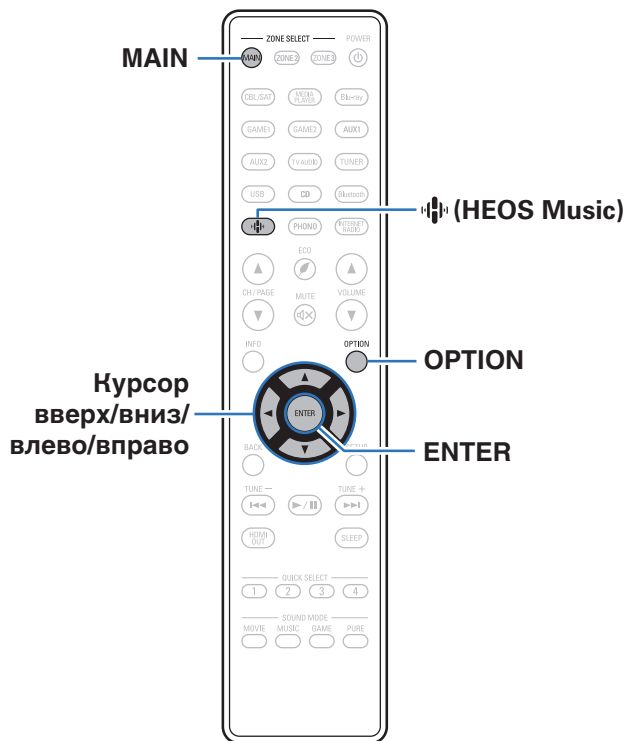

Добавление к Избранное HEOS

- 1 При воспроизведении контента нажмите кнопку **OPTION**.
Выводится меню действий.
- 2 С помощью кнопок перемещения курсора вверх/вниз выберите “Добавить в Neos избранное”, затем нажмите **ENTER**.

Воспроизведение Избранное HEOS

- 1 Нажмите кнопку **HEOS Music**.
- 2 С помощью кнопок перемещения курсора вверх/вниз выберите “Избранное HEOS”, затем нажмите **ENTER**.

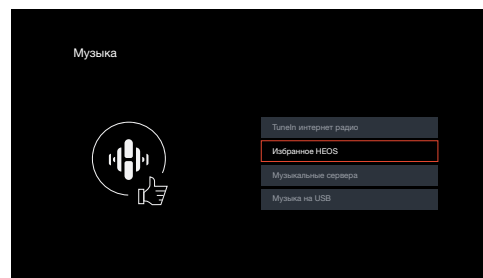

- 3 Выполните поиск контента и выберите что-нибудь для воспроизведения.



Удаление Избранное HEOS

- 1 Во время отображения списка контента Избранное HEOS с помощью кнопок перемещения курсора вверх/вниз выберите элемент, который следует удалить из Избранное HEOS, и нажмите OPTION.
- 2 С помощью кнопок перемещения курсора вверх/вниз выберите “Удаление из Neos избранное”, затем нажмите ENTER.

Регулировка уровня речи и голоса (Расш. диалог)

С помощью данной функции производится регулировка частотного диапазона центрального канала для усиления канала речи в фильмах и голосового канала в музыке для более легкого прослушивания.

- 1 Нажмите кнопку OPTION.
Отображается экран меню настроек.
 - При выборе источника входного сигнала “HEOS Music” появляется меню настроек для музыки в режиме онлайн. Выберите “AVR опции...”, а затем нажмите ENTER.
- 2 С помощью кнопок перемещения курсора вверх/вниз выберите “Расш. диалог”, затем нажмите ENTER.
Отобразится меню “Расш. диалог”.
- 3 С помощью кнопок перемещения курсора влево/вправо выберите любимый эффект усиления.

Низкий / Средний / Высокий:	Усиливает канал речи и голоса.
Выкл. (По умолчанию) :	Не усиливает канал речи или голоса.

- 4 Нажмите кнопку ENTER.



- Настройки “Расш. диалог” сохраняются для каждого из источников сигнала.
- Данный параметр невозможно выбирать при установке режима звука “Direct” или “Pure Direct”.



Настройка громкости каждого канала для соответствия источнику входного сигнала (Настр. уровня канала)

Громкость каждого канала можно изменить при прослушивании музыки. Этот параметр можно настроить для каждого источника входного сигнала.

1 Нажмите кнопку OPTION.

Отображается экран меню настроек.

- При выборе источника входного сигнала “HEOS Music” появляется меню настроек для музыки в режиме онлайн. Выберите “AVR опции...”, а затем нажмите ENTER.

2 С помощью кнопок перемещения курсора вверх/вниз выберите “Настр. уровня канала”, затем нажмите ENTER.

Откроется экран “Настр. уровня канала”.

3 С помощью кнопок перемещения курсора вверх/вниз выберите канал, который необходимо настроить.

4 С помощью кнопок перемещения курсора влево/вправо настройте громкость.

–12.0 дБ – +12.0 дБ (По умолчанию: 0.0 дБ)

5 С помощью кнопок перемещения курсора вверх/вниз/влево/вправо выберите “Выход”, затем нажмите ENTER.



- Выберите “Сброс” и нажмите ENTER, если Вы хотите восстановить значения регулировки различных каналов до “0.0 дБ” (по умолчанию).
- Громкость наушников можно регулировать, когда наушники подключены.
- Настройки “Настр. уровня канала” сохраняются для каждого из источников входного сигнала.
- Можно установить только для динамиков, выводящих звук. Кроме того, невозможно установить это, когда этот параметр в меню “HDMI Audio-Выход” установлен на “ТВ”. (стр. 180)



Настройка тона (Тон)

Регулировка тонального качества звука.

1 Нажмите кнопку OPTION.

Отображается экран меню настроек.

- При выборе источника входного сигнала "HEOS Music" появляется меню настроек для музыки в режиме онлайн. Выберите "AVR опции...", а затем нажмите ENTER.

2 С помощью кнопок перемещения курсора вверх/вниз выберите "Тон", затем нажмите ENTER.

Откроется экран "Тон".

3 С помощью кнопок перемещения курсора влево/вправо включите или выключите функцию управления звуковым сигналом.

Вкл:	Регулировка тембра (низкие, высокие) разрешена.
Выкл. (По умолчанию) :	Воспроизведение без регулировки тембра.

4 Выберите "Вкл" в шаге 3 и нажмите кнопку перемещения курсора вниз, чтобы выбрать звуковой диапазон, который нужно настроить.

НЧ:	Регулировка низких частот.
Высокие частоты:	Регулировка высоких частот.

5 С помощью кнопок перемещения курсора влево/вправо настройте тембр, затем нажмите ENTER.

-6 dB – +6 dB (По умолчанию : 0 dB)



- Настройки "Тон" сохраняются для каждого из источников входного сигнала.
- Данный параметр невозможно выбирать при установке режима звука "Direct" или "Pure Direct".
- Этот параметр нельзя настроить, если для "Dynamic EQ" установлено значение "Вкл". (☞ стр. 176)
- Нельзя установить, когда не выводится звуковой сигнал или параметр в меню "HDMI Аудио-Выход" установлен на "ТВ". (☞ стр. 180)



Выбор фильтра Dirac Live (Dirac Live)

Настройка фильтра Dirac Live, переданного из Dirac Live software.
Данная настройка возможна после запуска Dirac Live Room Correction.

Подробнее см. в руководстве по Dirac Live.

<https://manuals.denon.com/DiracLive/ALL/RU>

Настройка задержки аудиосигнала (Аудио задержка)

Компенсирует задержку по времени между видео и звуком.

1 Нажмите кнопку OPTION.

Отображается экран меню настроек.

- При выборе источника входного сигнала “HEOS Music” появляется меню настроек для музыки в режиме онлайн. Выберите команду “AVR опции...” и нажмите кнопку ENTER.

2 С помощью кнопок перемещения курсора вверх/вниз выберите “Аудио задержка”, затем нажмите ENTER.

Отобразится меню “Аудио задержка”.

3 С помощью кнопок перемещения курсора влево/вправо включите или выключите функцию автосинхронизации.

Вкл
(По умолчанию):

Автоматическая регулировка времени аудиообработки для компенсации задержек в аудио-/видеосинхронизации сигналов с телевизора с поддержкой автосинхронизации.

Выкл.:

Не корректируйте автоматически.

4 С помощью кнопки перемещения курсора вниз выберите “Настройка”, если расхождение синхронизации изображения и звука необходимо скорректировать вручную, после чего используйте кнопки перемещения курсора влево/вправо для настройки синхронизации.

0 ms – 500 ms (По умолчанию : 0 ms)



- Настройки “Аудио задержка” сохраняются для каждого из источников входного сигнала.
- Возможно, автоматическая коррекция будет невозможна в зависимости от технических характеристик телевизора, даже если для параметра “Автосинхронизация” установлено значение “Вкл”.
- Кроме того, можно выполнить точную настройку значения коррекции задержки, заданную с помощью функции “Автосинхронизация”.



Изменение мощности генератора низкочастотных колебаний в зависимости от источника входного сигнала (Тактильный датчик)

Настройте громкость на выходе генератора низкочастотных колебаний.

1 Нажмите кнопку **OPTION**.

Отображается экран меню настроек.

- При выборе источника входного сигнала “HEOS Music” появляется меню настроек для музыки в режиме онлайн. Выберите команду “AVR опции...” и нажмите кнопку **ENTER**.

2 С помощью кнопок перемещения курсора вверх/вниз выберите “Тактильный датчик”, затем нажмите **ENTER**.

Отобразится меню “Тактильный датчик”.

3 С помощью кнопок перемещения курсора влево/вправо включите или выключите функцию генератора низкочастотных колебаний.

Вкл (По умолчанию) :	Включите генератор низкочастотных колебаний.
--------------------------------	--

Выкл.:	Отключите генератор низкочастотных колебаний.
---------------	---

4 Если в шаге 3 выбрано значение “Вкл”, нажмите кнопку перемещения курсора вниз и настройте “Уровень”.

5 С помощью кнопок перемещения курсора влево/вправо настройте тембр, затем нажмите **ENTER**.

-12,0 дБ – +12,0 дБ (по умолчанию: 0,0 дБ)



- Настройки “Тактильный датчик” сохраняются для каждого из источников входного сигнала.
- Данный параметр невозможно задать, если для “Акустические системы” - “Ручная установка” - “Расширенный” - “Тактильный датчик” - “Тактильный датчик” установлено значение “Отключено”.



Проигрывание определенного видео во время воспроизведения аудио (Выбор видео)

Одновременно с воспроизведением аудио данное устройство может показывать на экране телевизора видео из другого источника. Этот параметр можно настроить для каждого источника входного сигнала.

Поддерживаемые источники входного сигнала: CD* / Tuner / HEOS Music / Phono

* Данный параметр невозможно задать, если назначен разъем HDMI.

1 Нажмите кнопку OPTION.

Отображается экран меню настроек.

- При выборе источника входного сигнала “HEOS Music” появляется меню настроек для музыки в режиме онлайн. Выберите “AVR опции...”, а затем нажмите ENTER.

2 С помощью кнопок перемещения курсора вверх/вниз выберите “Выбор видео”, затем нажмите ENTER.

Отобразится меню “Выбор видео”.

3 С помощью кнопок перемещения курсора влево/вправо выберите режим “Видео отбор”.

Выкл. (По умолчанию) :	Отключает режим “Видео отбор”.
Вкл:	Включает режим “Видео отбор”.

4 Если в шаге 3 выбрано значение “Вкл”, нажмите кнопку перемещения курсора вниз и выберите “Источник”.

5 С помощью кнопок перемещения курсора влево/вправо выберите источник входного сигнала видео, которое нужно воспроизвести, и нажмите ENTER.

Последний (По умолчанию):	Воспроизведение видео с последнего воспроизводимого источника входного сигнала.
-------------------------------------	---

CBL/SAT / Media Player / Blu-ray / Game1 / Game2 / AUX1 / AUX2 / TV Audio / CD:	Воспроизведение видео с выбранного источника входного сигнала. *
--	--

* Пользователь может выбрать источника входного сигнала, для которого назначен разъем HDMI или видео.



- Настройки “Выбор видео” сохраняются для каждого из источников входного сигнала.



Воспроизведение одинаковой музыки во всех зонах (Все Зоны Стерео)

Вы можете воспроизвести музыку, воспроизводимую в MAIN ZONE, одновременно в ZONE2 (другое помещение).

Функция полезна, когда требуется воспроизвести музыку одновременно в нескольких помещениях – например, во время домашней вечеринки или при воспроизведении фоновой музыки, охватывающей весь дом.

1 Нажмите кнопку OPTION.

Отображается экран меню настроек.

- При выборе источника входного сигнала “HEOS Music” появляется меню настроек для музыки в режиме онлайн. Выберите “AVR опции...”, а затем нажмите ENTER.

2 С помощью кнопок перемещения курсора вверх/вниз выберите “Все Зоны Стерео”, затем нажмите ENTER.

Отобразится меню “Все Зоны Стерео”.

3 Выберите “Старт”, а затем нажмите ENTER.

Источник входного сигнала для ZONE2 переключен на тот же источник входного сигнала что и MAIN ZONE и воспроизведение начнется в режиме Все Зоны Стерео.

■ Остановка режима Все Зоны Стерео

1 Во время воспроизведения в режиме Все Зоны Стерео, нажмите OPTION.

Отображается экран меню настроек.

- При выборе источника входного сигнала “HEOS Music” появляется меню настроек для музыки в режиме онлайн. Выберите “AVR опции...”, а затем нажмите ENTER.

2 С помощью кнопок перемещения курсора вверх/вниз выберите “Все Зоны Стерео”, затем нажмите ENTER.

3 Выберите “Стоп”, а затем нажмите ENTER.



- Режим Все Зоны Стерео отменен, даже если подача питания на MAIN ZONE выключена.
- В режиме Все Зоны Стерео можно выбрать только режимы звука “Multi Ch Stereo” и “Stereo”.
- Когда опция “HDMI Audio-Выход” установлена на “ТВ”, режим Все Зоны Стерео недоступен. (🔗 стр. 180)
- Сохраните статус режима воспроизведения Все Зоны Стерео в функции Quick Select Plus, чтобы иметь возможность быстро перейти к воспроизведению в режиме Все Зоны Стерео одним касанием.



Изменение настроек динамиков в зависимости от среды прослушивания (Пресеты акустики)

Существует возможность сохранить две настройки динамиков для определенных сред, в которых они используются.

1 Нажмите кнопку OPTION.

Отображается экран меню настроек.

- При выборе источника входного сигнала “HEOS Music” появляется меню настроек для музыки в режиме онлайн. Выберите “AVR опции...”, а затем нажмите ENTER.

2 С помощью кнопок перемещения курсора вверх/вниз выберите “Пресеты акустики”, затем нажмите ENTER.

Отобразится меню “Пресеты акустики”.

3 С помощью кнопок перемещения курсора влево/вправо задайте предустановку.

Пресет 1 (По умолчанию):	Используется Пресет 1.
Пресет 2:	Используется Пресет 2.



- Эту функцию можно использовать в следующих случаях.
 - Отрегулируйте настройки динамиков вручную, установив для параметра “Пресеты акустики” значение “Пресеты акустики 2”.
 - Сохраните результат в “Пресеты акустики 2” после повторной настройки Audyssey®.
 - Сохраняя результаты измерений Audyssey в “Пресеты акустики 1”, а результаты измерений Dirac Live в “Пресеты акустики 2”, можно с легкостью переключаться между Audyssey и Dirac Live.



Выбор режима звука

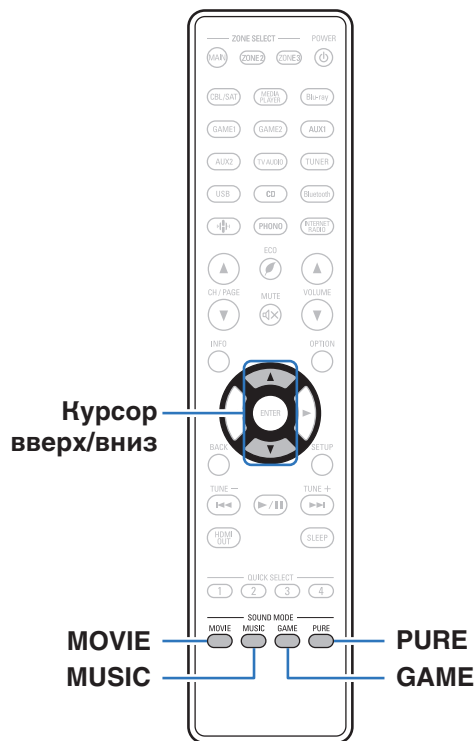

Данное устройство поддерживает различные режимы объемного и стереозвучания.

Диски Blu-ray и DVD с популярными фильмами и музыкой записываются с использованием многоканальных форматов звука. Эти форматы также используются в цифровом вещании и даже в потоковых фильмах и музыкальном контенте, получаемых через интернет-сервисы с оформлением подписки.

Данное изделие поддерживает почти все многоканальные форматы звука. Также поддерживаются звуковые форматы воспроизведения объемного звучания, такие как 2-х канальный стерео звук.



- Дополнительные сведения о звуковых форматах, использованных на диске, см. на упаковке диска или этикетке.



Выбор режима звука

1 Нажмите кнопку MOVIE, MUSIC или GAME, чтобы выбрать режим звука.

MOVIE :	Переключение в режим звука, подходящий для просмотра кинофильмов или телепередач.
MUSIC :	Переключение в режим звука, подходящий для прослушивания музыки.
GAME :	Переключение в режим звука, подходящий для компьютерных игр.



- Кнопки MOVIE, MUSIC, или GAME запоминают последний выбранный режим прослушивания. При нажатии на кнопку MOVIE, MUSIC, или GAME включается тот же режим прослушивания, что был использован ранее.
- Если проигрываемый контент не поддерживает выбранный ранее режим прослушивания, то автоматически назначается наиболее соответствующий режим для данного контента.

■ Переключение режима звука

- Нажмите кнопку MOVIE, MUSIC или GAME; на экране отобразится список доступных для выбора режимов звука. Каждое нажатие кнопки MOVIE, MUSIC или GAME переключает режим звучания.
- Во время отображения на экране списка режим звука также можно выбирать кнопками перемещения курсора вверх/вниз.
- Попробуйте разные режимы звука и выберите наиболее понравившийся.



- Установите режим объемного звучания для Dolby Atmos/Surround при воспроизведении закодированного содержимого Dolby Atmos. Dolby Atmos/Surround обеспечивает оптимальный эффект воспроизведения от Blu-Ray и потоковых источников, закодированных с помощью Dolby Atmos, а также содержания на основе канала. В настройках этого приемника по умолчанию используется Dolby Atmos/Surround.



[Пример] При нажатии кнопки MOVIE

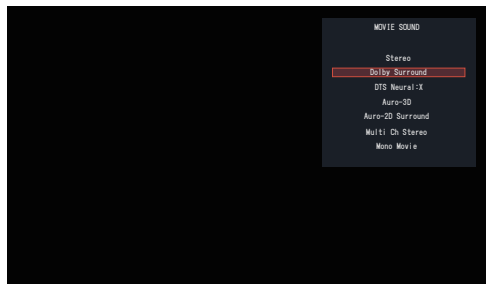

На данном устройстве можно использовать не только режимы звука, которые соответствуют форматам, используемым при записи на диски (например, Dolby или DTS), но и расширенные типы режимов, соответствующие конфигурации Ваших динамиков, а также “оригинальные режимы звука”, которые создают атмосферу Rock Arena, Jazz Club и т.д.

Прямое воспроизведение

Звуковой сигнал, записанный для источника, воспроизводится “как есть”.

1 Нажмите PURE, чтобы выбрать “Direct”.

Начнется прямое воспроизведение.



- При воспроизведении сигналов DSD отображается “DSD Direct”.



Воспроизведение Pure Direct

Данный режим предназначен для воспроизведения с более высоким качеством звука, чем в режиме Direct-воспроизведения.

Этот режим выключает дисплей главного устройства. Это подавляет помехи, которые влияют на качество звука.

1 Нажмите **PURE**, чтобы выбрать “Pure Direct”.

Дисплей потемнеет, и начнется чистое прямое воспроизведение.



- В режимах звука Direct и Pure Direct невозможна настройка следующих функций.
 - Расш. диалог (🔊 стр. 112)
 - Тон (🔊 стр. 114)
 - Restorer (🔊 стр. 173)
 - MultEQ® XT32 (🔊 стр. 175)
 - Dynamic EQ (🔊 стр. 176)
 - Dynamic Volume (🔊 стр. 177)
 - Фильтр Dirac Live (🔊 стр. 178)
 - Графич. EQ (🔊 стр. 178)

ПРИМЕЧАНИЕ

- При выборе режима PURE DIRECT дисплей отключается примерно через 5 секунд.

Автоматическое воспроизведение объемного звучания

Этот режим определяет тип входного цифрового сигнала и автоматически выбирает соответствующий режим для воспроизведения.

Выполните воспроизведение стерео, когда входной сигнал PCM. Когда входным сигналом является Dolby Digital или DTS, музыка воспроизводится в соответствии с соответствующим номером канала.

1 Нажмите **PURE**, чтобы выбрать “Auto”.

Начнется автоматическое воспроизведение объемного звучания.



Описание различных режимов звука

Режим звука Dolby

Тип режима звука	Описание
Dolby Atmos	Выберите этот режим для воспроизведения контента, закодированного с помощью Dolby Atmos. Если предварительно был выбран другой режим воспроизведения звука, то для воспроизведения контента Dolby Atmos выберите этот режим снова. Он дешифрирует содержание Dolby Atmos и его данные расположения в реальном времени и выводит звук из соответствующих динамиков, создавая естественные звуковые изображения независимо от расположения динамиков. Используйте потолочные динамики и/или динамики с активированным Dolby Atmos для создания трехмерного звукового поля. При традиционном расположении динамиков эффект присутствия в прослушивании может быть достигнут и без динамиков верхнего звучания или динамиков с активированным Dolby Atmos, для этого выбирают функцию Speaker Virtualizer.
Dolby TrueHD	Выберите этот режим для воспроизведения содержимого, закодированного с помощью Dolby TrueHD при частоте 192 кГц/96 кГц.
Dolby Digital Plus	Выберите этот режим для воспроизведения содержимого, закодированного с помощью Dolby Digital Plus.
Dolby Digital	Выберите этот режим для воспроизведения содержимого, закодированного с помощью Dolby Digital.
Dolby Surround	В этом режиме Dolby Surround Upmixer используется для расширения различных источников до более естественных и реалистичных каналов для воспроизведения. Используйте потолочные динамики, такие как центральные потолочные динамики, для создания трехмерного звукового поля.



Режим звука DTS

Тип режима звука	Описание
DTS Surround	Данный режим может выбираться при воспроизведении источников сигнала, записанных с применением DTS.
DTS-HD	Данный режим может выбираться при воспроизведении источников сигнала, записанных с применением DTS-HD.
DTS:X	Данный режим может выбираться при воспроизведении источников, записанных с применением DTS:X. Он дешифрует содержание DTS:X и его данные расположения в реальном времени и выводит звук из соответствующих динамиков, создавая естественные звуковые изображения независимо от расположения динамиков. Используйте верхние динамики для создания трехмерного звукового поля.
IMAX DTS	<p>Данный режим включается автоматически при воспроизведении контента IMAX Enhanced с битовым потоком DTS. (🔍 стр. 168)</p> <ul style="list-style-type: none"> • Когда для параметра “Расстановка колонок” - “Тыловые” установлено значение “2 колонки”, а для “Расстановка колонок” - “Центральный” — значение “Да” и установлен режим звука “IMAX DTS”, объемный звук подается из тылового динамика объемного звучания. Аудио не будет воспроизводиться через динамик объемного звучания. • Данные о низких частотах динамиков не перенаправляются в сабвуфер. Однако лучшее звучание на низких частотах в фронтальных и центральном динамиках достигается за счет специального алгоритма IMAX, когда для параметра “Кроссоверы” в “Фронтальные” и “Центральный” установлено значение, отличное от “Полный спектр”.
IMAX DTS:X	<p>Данный режим включается автоматически при воспроизведении контента IMAX Enhanced с битовым потоком DTS:X. (🔍 стр. 168)</p> <ul style="list-style-type: none"> • Данные о низких частотах динамиков не перенаправляются в сабвуфер. Однако лучшее звучание на низких частотах в фронтальных и центральном динамиках достигается за счет специального алгоритма IMAX, когда для параметра “Кроссоверы” в “Фронтальные” и “Центральный” установлено значение, отличное от “Полный спектр”.



Тип режима звука	Описание
DTS Neural:X	В этом режиме DTS Neural:X Upmixer используется для расширения различных источников до более естественных и реалистичных каналов для воспроизведения. Используйте верхние динамики, такие как фронтальные высокочастотные динамики, для создания трехмерного звукового поля.
DTS Virtual:X*1*2	В этом режиме используется функция DTS Virtual:X с обработкой звука от виртуального верхнего динамика и виртуального динамика объемного звучания для реализации трехмерного звукового поля, когда верхние динамики не используются.

*1 Ее нельзя выбрать при входном сигнале Dolby Digital, Dolby Digital Plus, Dolby TrueHD или Dolby Atmos.

*2 Эту опцию можно выбрать в случаях, когда верхние и потолочные динамики, а также динамики Dolby Atmos Enabled не используются.

Режим звука Auro-3D

Тип режима звука	Описание
Auro-3D	В этом режиме применяется декодер Auro-3D для создания трехмерного звука, выводимого с использованием верхнего канала. Данный режим идеально подходит для воспроизведения сигналов, закодированных как Auro-3D с верхним каналом. При вводе сигналов, не закодированных как Auro-3D, для создания в высшей степени реалистичного трехмерного звука на выходе используется повышающий микшер под названием Auro-Matic.
Auro-2D Surround	В этом режиме применяется декодер Auro-3D для создания объемного звука без верхнего канала. Данный режим идеально подходит для воспроизведения сигналов, закодированных как Auro-3D без верхнего канала. При вводе сигналов, не закодированных как Auro-3D, для вывода объемного звука используется повышающий микшер под названием Auro-Matic.



Режим звука MPEG-H

Тип режима звука	Описание
MPEG-H	Данный режим можно выбрать при наличии аудио режима с функцией MPEG-H (например, в режиме ТВ-вещания). Режим MPEG-H обеспечивает максимально реалистичное звучание, соответствующее формату передачи сигнала (например, музыкальные программы с высоким качеством звука и фильмы с многоканальным звучанием).

Многоканальный режим звука PCM

Тип режима звука	Описание
Multi Ch In	Данный режим может выбираться при воспроизведении источников сигнала в многоканальном режиме PCM/DSD.

Оригинальный режим стерео

Тип режима звука	Описание
Multi Ch Stereo	Данный режим предназначен для воспроизведения стереофонического звука всеми громкоговорителями.
Rock Arena	Данный режим предназначен для воспроизведения атмосферы живого концерта на арене.
Jazz Club	Данный режим моделирует нахождение в небольшом джаз-клубе.
Mono Movie	Данный режим работает с монофоническими источниками и обеспечивает эффект объемного звучания. Для достижения оптимального баланса каналов и эффектов объемного звучания подключите монофонический источник к обоим фронтальным (Л/П) звуковым входам.
Video Game	Данный режим создает захватывающий, динамичный эффект объемного звучания для ваших любимых видеоигр.
Matrix	Данный режим добавляет эффект объемного звучания со стереофоническими музыкальными источниками.



Режим автоматического звука

Тип режима звука	Описание
Auto	В этом режиме определяется тип входного цифрового сигнала, например, Dolby Digital, Dolby TrueHD, Dolby Digital Plus, Dolby Digital EX, Dolby Atmos, DTS, DTS-HD, DTS:X, DTS-ES, PCM (многоканальный), а затем режим воспроизведения автоматически переключается на соответствующий режим. Если входной сигнал является аналоговым или сигналом PCM (2-канальный), то используется стерео-воспроизведение. Для Dolby Digital или DTS, музыка будет воспроизводиться в соответствии с соответствующим номером канала.

Режим звука стерео

Тип режима звука	Описание
Stereo	Данный режим воспроизводит 2-канальный стереофонический звук без дополнительной обработки объемного звука. <ul style="list-style-type: none"> Звук выводится с фронтальных левой и правой колонок и сабвуфера, если он подключен. Когда принимаются многоканальные сигналы, они смешиваются до 2-канального звучания и воспроизводятся без дополнительной обработки объемного звука.

Режим звука Direct

Тип режима звука	Описание
Direct	Данный режим воспроизводит аудио как записано в источнике.
Pure Direct	Данный режим воспроизводит звук даже более высокого качества, чем режим "Direct". Следующие схемы остановлены для дальнейшего улучшения качества звука. <ul style="list-style-type: none"> Индикатор цепи главного корпуса (дисплей выключится.)



Режим звука, который можно выбрать для каждого входного сигнала

- Кнопки MOVIE, MUSIC и GAME позволяют выбирать режимы звучания, перечисленные ниже.
- Настройте эффект звукового поля с помощью меню “Пар-ры окр.звуч.”, чтобы получить объемное звучание. (🔊 стр. 165)

Входной сигнал	Звуковой режим	Кнопка MOVIE	Кнопка MUSIC	Кнопка GAME
2-канальный *1	Stereo	<input type="radio"/>	<input type="radio"/>	<input type="radio"/>
	Dolby Surround *2*3	<input type="radio"/>	<input type="radio"/>	<input type="radio"/>
	DTS Neural:X *2*3	<input type="radio"/>	<input type="radio"/>	<input type="radio"/>
	DTS Virtual:X *2*4*5	<input type="radio"/>	<input type="radio"/>	<input type="radio"/>
	Auro-3D *2*6	<input type="radio"/>	<input type="radio"/>	<input type="radio"/>
	Auro-2D Surround *2*3	<input type="radio"/>	<input type="radio"/>	<input type="radio"/>
	Multi Ch Stereo	<input type="radio"/>	<input type="radio"/>	
	Mono Movie	<input type="radio"/>		
	Rock Arena		<input type="radio"/>	
	Jazz Club		<input type="radio"/>	
	Matrix		<input type="radio"/>	
	Video Game			<input type="radio"/>

*1 2-канальный включает также аналоговый вход.

*2 Выбор невозможен при использовании наушников.

*3 Выбор невозможен, если конфигурация динамиков — только передние динамики.

*4 Выбор невозможен, если используется конфигурация динамиков с любыми верхними динамиками.

*5 Ее нельзя выбрать при входном сигнале Dolby Digital, Dolby Digital Plus, Dolby TrueHD или Dolby Atmos.

*6 Выбор невозможен при использовании конфигурации без верхних фронтальных высокочастотных динамиков или фронтальных динамиков с поддержкой Dolby Atmos.



Входной сигнал	Звуковой режим	Кнопка MOVIE	Кнопка MUSIC	Кнопка GAME
Многоканальный *7	Stereo	<input type="radio"/>	<input type="radio"/>	<input type="radio"/>
	Dolby Digital	<input type="radio"/>	<input type="radio"/>	<input type="radio"/>
Dolby Digital	Dolby Digital + Dolby Surround *2	<input type="radio"/>	<input type="radio"/>	<input type="radio"/>
	Dolby Digital + Neural:X *2	<input type="radio"/>	<input type="radio"/>	<input type="radio"/>
	Dolby Digital Plus	<input type="radio"/>	<input type="radio"/>	<input type="radio"/>
	Dolby Digital Plus + Dolby Surround *2 *8	<input type="radio"/>	<input type="radio"/>	<input type="radio"/>
Dolby Digital Plus	Dolby Digital Plus + Neural:X *2	<input type="radio"/>	<input type="radio"/>	<input type="radio"/>
	Dolby Atmos *2 *9	<input type="radio"/>	<input type="radio"/>	<input type="radio"/>
	Dolby TrueHD	<input type="radio"/>	<input type="radio"/>	<input type="radio"/>
	Dolby TrueHD + Dolby Surround *2 *8	<input type="radio"/>	<input type="radio"/>	<input type="radio"/>
Dolby TrueHD	Dolby TrueHD + Neural:X *2	<input type="radio"/>	<input type="radio"/>	<input type="radio"/>
	Dolby Atmos *2 *9	<input type="radio"/>	<input type="radio"/>	<input type="radio"/>
	Dolby Atmos	<input type="radio"/>	<input type="radio"/>	<input type="radio"/>

*2 Выбор невозможен при использовании наушников.

*7 Режим звука, который можно выбрать, отличается в зависимости от аудио формата входного сигнала и количества каналов.

*8 Этот режим можно выбрать, когда входной сигнал не содержит Dolby Atmos.

*9 Этот режим можно выбрать, если во входном сигнале содержится Dolby Atmos.



Входной сигнал		Звуковой режим	Кнопка MOVIE	Кнопка MUSIC	Кнопка GAME
Многоканальный *7	DTS	DTS Surround	<input type="radio"/>	<input type="radio"/>	<input type="radio"/>
		DTS + Dolby Surround *2	<input type="radio"/>	<input type="radio"/>	<input type="radio"/>
		DTS + Neural:X *2	<input type="radio"/>	<input type="radio"/>	<input type="radio"/>
		DTS + Virtual:X *2 *4	<input type="radio"/>	<input type="radio"/>	<input type="radio"/>
	DTS-HD	DTS-HD	<input type="radio"/>	<input type="radio"/>	<input type="radio"/>
		DTS-HD + Dolby Surround *2	<input type="radio"/>	<input type="radio"/>	<input type="radio"/>
		DTS-HD + Neural:X *2	<input type="radio"/>	<input type="radio"/>	<input type="radio"/>
		DTS-HD + Virtual:X *2 *4	<input type="radio"/>	<input type="radio"/>	<input type="radio"/>
	DTS:X	DTS:X	<input type="radio"/>	<input type="radio"/>	<input type="radio"/>
		DTS:X + Virtual:X *2 *4	<input type="radio"/>	<input type="radio"/>	<input type="radio"/>
	IMAX DTS	IMAX DTS *2 *10	<input type="radio"/>	<input type="radio"/>	<input type="radio"/>
		IMAX DTS + Neural:X *2 *10	<input type="radio"/>	<input type="radio"/>	<input type="radio"/>
		IMAX DTS + Virtual:X *2 *4 *10	<input type="radio"/>	<input type="radio"/>	<input type="radio"/>
	IMAX DTS:X	IMAX DTS:X *2 *10	<input type="radio"/>	<input type="radio"/>	<input type="radio"/>
IMAX DTS:X + Virtual:X *2 *4 *10		<input type="radio"/>	<input type="radio"/>	<input type="radio"/>	

*2 Выбор невозможен при использовании наушников.

*4 Выбор невозможен, если используется конфигурация динамиков с любыми верхними динамиками.

*7 Режим звука, который можно выбрать, отличается в зависимости от аудио формата входного сигнала и количества каналов.

*10 Можно выбрать, когда для параметра "Пар-ры окр.звуч." - "IMAX" выбрано значение "Авто". Если для параметра "IMAX" выбрано значение "Выкл.", аудио воспроизводится в формате DTS или DTS:X. (☞ стр. 168)



Входной сигнал	Звуковой режим	Кнопка MOVIE	Кнопка MUSIC	Кнопка GAME
PCM многоканальный	Multi Ch In	<input type="radio"/>	<input type="radio"/>	<input type="radio"/>
	Multi Ch In 7.1 *2	<input type="radio"/>	<input type="radio"/>	<input type="radio"/>
	Multi In + Dolby Surround *2	<input type="radio"/>	<input type="radio"/>	<input type="radio"/>
	Multi Ch In + Neural:X *2	<input type="radio"/>	<input type="radio"/>	<input type="radio"/>
	Multi In + Virtual:X *2 *4	<input type="radio"/>	<input type="radio"/>	<input type="radio"/>
MPEG-H	MPEG-H	<input type="radio"/>	<input type="radio"/>	<input type="radio"/>
Многоканальный *7	Auro-3D *2 *6 *11	<input type="radio"/>	<input type="radio"/>	<input type="radio"/>
	Auro-2D Surround *2 *4 *11	<input type="radio"/>	<input type="radio"/>	<input type="radio"/>
	Multi Ch Stereo	<input type="radio"/>	<input type="radio"/>	
	Mono Movie *12	<input type="radio"/>		
	Rock Arena *12		<input type="radio"/>	
	Jazz Club *12		<input type="radio"/>	
	Matrix *12		<input type="radio"/>	
	Video Game *12			<input type="radio"/>

*2 Выбор невозможен при использовании наушников.

*4 Выбор невозможен, если используется конфигурация динамиков с любыми верхними динамиками.

*6 Выбор невозможен при использовании конфигурации без верхних фронтальных высокочастотных динамиков или фронтальных динамиков с поддержкой Dolby Atmos.

*7 Режим звука, который можно выбрать, отличается в зависимости от аудио формата входного сигнала и количества каналов.

*11 Выбор невозможен, если входной сигнал Dolby Atmos, DTS:X или MPEG-H.

*12 Недоступен при выборе входного сигнала MPEG-H.



■ Индикация на дисплее

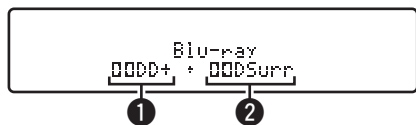

- 1 Здесь выводится используемый декодер.**
 - В случае использования декодера Dolby Digital Plus отображается "Dolby Digital Plus".
- 2 Здесь выводится декодер, который формирует выходной звуковой сигнал.**
 - "Dolby Surround" указывает на то, что используется декодер Dolby Surround.



Режим управления HDMI

Недавнее дополнение к стандарту HDMI — стандарт CEC (Consumer Electronics Control), позволяющий передавать контрольные сигналы от одного устройства к другому через кабель HDMI.

Порядок настройки

- 1 Включите функцию Управление HDMI данного устройства.**
Установить “Управление HDMI” на “Вкл”. (👉 стр. 182)
- 2 Включите все устройства, соединенные кабелями HDMI.**
- 3 Задайте функцию Управление HDMI всем устройствам, соединенным кабелем HDMI.**
 - Пожалуйста, обратитесь к инструкциям по эксплуатации подключенной аппаратуры, чтобы проверить настройки.
 - Выполните шаги 2 и 3, если какое-либо из устройств отсоединено от электросети.
- 4 Переключите вход телевизора на вход HDMI, соединенный с данным устройством.**

- 5 Переключите источник входного сигнала устройства, чтобы убедиться, что видеосигнал с проигрывателя, подключенного с помощью кабеля HDMI, воспроизводится правильно.**
- 6 При выключении телевизора в режим ожидания убедитесь в том, что данное устройство также перешло в режим ожидания.**

ПРИМЕЧАНИЕ

- Некоторые возможности могут оказаться недоступными в зависимости от подключенного телевизора или проигрывателя. Ознакомьтесь с подробностями в руководствах пользователя каждого из этих компонентов заблаговременно.
- Функция HDMI ZONE2 не совместима с функцией Управление HDMI.
- Если функция HDMI ZONE2 используется при заданном для параметра “Управление HDMI” значении “Вкл”, функция HDMI ZONE2 может работать неправильно.



Режим автоматического отключения

По истечении заданного времени устройство может быть автоматически переведено в режим ожидания. Это удобно для просмотра и прослушивания перед тем, как лечь спать. Функцию таймера отключения можно настроить для каждой зоны.

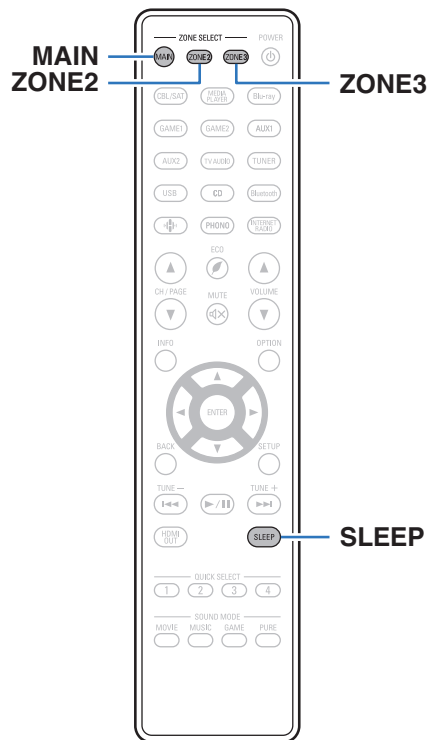

Использование таймера сна

1 Нажмите MAIN, ZONE2 или ZONE3 для выбора зоны управления при помощи пульта ДУ.

Загорается кнопка, соответствующая выбранной зоне.

2 Нажмите кнопку SLEEP и установите время.

- На дисплее загорится индикатор **S** и таймер сна будет запущен.
- Таймер сна можно установить на значение от 10 до 120 минут с интервалом шага 10 минут.

■ Проверка оставшегося времени

Нажмите кнопку SLEEP, когда работает таймер сна.
На дисплее появится оставшееся время.

■ Для отмены автоматического отключения

Нажмите кнопку SLEEP и выставите значение “Off”.
Индикатор **S** на дисплее погаснет.



- Настройка таймера сна отменяется, когда устройство переключается на режим ожидания.

ПРИМЕЧАНИЕ

- Функция таймера отключения не может выключить питание устройств, подключенных к этому устройству. Чтобы отключить питание подключенных устройств, настройте таймеры отключения на этих устройствах.



Функция быстрого выбора плюса

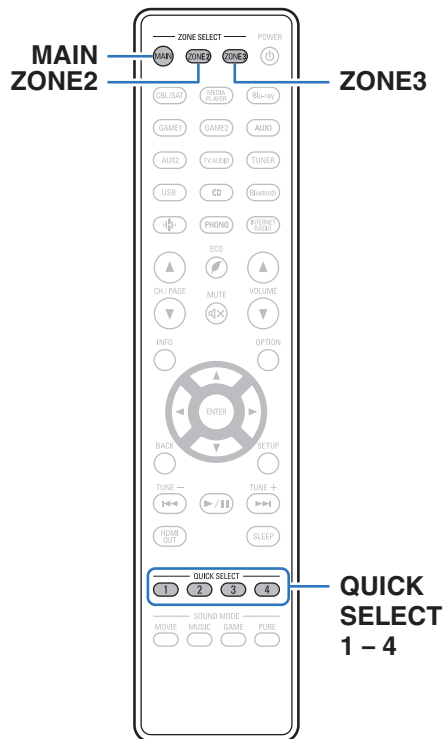

Некоторые настройки, например источник входного сигнала, уровень громкости и режим звука, могут быть запрограммированы для кнопок QUICK SELECT 1–4 .

Просто нажмите на одну из кнопок QUICK SELECT и воспроизведение сразу переключится на сохраненные настройки.

Если сохранить часто используемые настройки с помощью кнопок QUICK SELECT 1 – 4, вы всегда сможете быстро восстановить свою среду воспроизведения.

Функцию Quick Select Plus можно запомнить для каждой зоны.



- На основном блоке кнопку QUICK SELECT можно использовать только для управления в MAIN ZONE.



Настройки вызова

1 Нажмите MAIN, ZONE2 или ZONE3 для выбора зоны управления при помощи пульта ДУ.

Загорается кнопка, соответствующая выбранной зоне.

2 Нажмите кнопку QUICK SELECT.

Загрузятся настройки воспроизведения, которые были сохранены на нажатой кнопке.

- Настройки по умолчанию для источника входного сигнала такие, как показано ниже.

[MAIN ZONE] / [ZONE2] / [ZONE3]

Кнопка	Источник входного сигнала
QUICK SELECT 1	CBL/SAT
QUICK SELECT 2	Blu-ray
QUICK SELECT 3	Media Player
QUICK SELECT 4	HEOS Music



- Уровень громкости не зарегистрирован в Quick Select Plus в заводских настройках по умолчанию.

Для регистрации уровня громкости в Quick Select Plus см. "Изменение настроек". (🔗 стр. 139)



Изменение настроек

1 Настройте перечисленные ниже позиции на значения, которые Вы желаете сохранить.

Следующие настройки от ① до ⑫ могут быть сохранены в памяти для MAIN ZONE, а настройки ① и ② могут быть сохранены в памяти для ZONE2.

- ① Источник входного сигнала (🔊 стр. 78)
- ② Громкость (🔊 стр. 79)
- ③ Звуковой режим (🔊 стр. 120)
- ④ Audyssey (Audyssey MultEQ® XT32, Audyssey Dynamic EQ®, Audyssey Dynamic Volume®, Audyssey LFC™) (🔊 стр. 175)
- ⑤ “Dirac Live” (🔊 стр. 178)
- ⑥ “Restorer” (🔊 стр. 173)
- ⑦ “Настройка громкости каждого канала для соответствия источнику входного сигнала (Настр. уровня канала)” (🔊 стр. 113)
- ⑧ “Проигрывание определенного видео во время воспроизведения аудио (Выбор видео)” (🔊 стр. 117)
- ⑨ “Все Зоны Стерео” (🔊 стр. 118)
- ⑩ “Пресеты акустики” (🔊 стр. 119)
- ⑪ “HDMI Видео- Выход” (🔊 стр. 185)
- ⑫ “Настройки раздачи аудиосигнала для телевизора” (🔊 стр. 140)



- Нажмите и удерживайте кнопку QUICK SELECT во время приема сигнала радиостанции или во время воспроизведения композиции с помощью одного из приведенных ниже источников входного сигнала – устройство запомнит текущую радиостанцию.
 - Интернет-радиостанция / Spotify

2 Нажмите MAIN, ZONE2 или ZONE3 для выбора зоны управления при помощи пульта ДУ.

Загорается кнопка, соответствующая выбранной зоне.

3 Нажмите и удерживайте нужную QUICK SELECT до появления “Quick* Memory”, “Z2 Quick* Memory” или “Z3 Quick* Memory” на дисплее.

Текущие настройки сохраняются в памяти.

* отображает номер для кнопки QUICK SELECT, которую Вы нажали.

■ Изменение настроек в Быстрый выбор

Пользователь может изменять названия Быстрый выбор MAIN ZONE, отображаемые на экране телевизора или на дисплее этого устройства, и сохранять настройки.

Подробнее о внесении изменений см. в разделе “Быстрый выбор” меню. (🔊 стр. 251)



■ Настройки раздачи аудиосигнала для телевизора

Вы можете наслаждаться в ZONE2 или ZONE3 тем же контентом, что и в MAIN ZONE, при этом не выключая воспроизведение контента в режиме объемного звучания с ТВ или других устройств в MAIN ZONE с оригинальным форматом звука (таким, как Dolby Atmos).

Выполнив предварительную настройку параметров в Quick Select, с помощью данной функции можно без труда вызвать их из памяти в дальнейшем для использования в MAIN ZONE, ZONE2 или ZONE3.

- 1 Выберите источник для воспроизведения в MAIN ZONE.**
- 2 Нажмите на главном устройстве кнопку ZONE2 ON/OFF или ZONE3 ON/OFF, чтобы включить питание ZONE2 или ZONE3.**
- 3 Нажмите кнопку ZONE2 SOURCE или ZONE3 SOURCE на основном устройстве, чтобы установить “Source” в качестве источника входного сигнала для ZONE2 или ZONE3.**

При выборе “Source” в качестве источника входного сигнала для ZONE2 или ZONE3, источник меняется, отражая источник MAIN ZONE.
- 4 Нажмите и удерживайте кнопку QUICK SELECT, пока на дисплее не появится надпись “Quick Select* Memory”.**



Функция блокировки панели

Чтобы предотвратить случайное срабатывание этого устройства, можно отключить кнопки на передней панели.

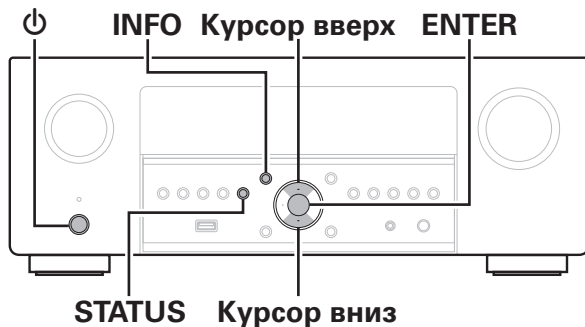

Отключение всех кнопок

- 1 Нажмите кнопку Φ , удерживая кнопки STATUS и INFO, когда устройство находится в режиме ожидания.
- 2 С помощью кнопок перемещения курсора вверх/вниз выберите "FP/VOL LOCK On".
- 3 Нажмите кнопку ENTER, чтобы ввести параметр. Все операции кнопок, за исключением Φ , отключены.



Отключение всех кнопок кроме VOLUME

- 1 Нажмите кнопку Φ , удерживая кнопки STATUS и INFO, когда устройство находится в режиме ожидания.
- 2 С помощью кнопок перемещения курсора вверх/вниз выберите “FP LOCK On”.
- 3 Нажмите кнопку ENTER, чтобы ввести параметр. Будут отключены все кнопки кроме Φ и VOLUME.

Отмена функции блокировки панели

- 1 Нажмите кнопку Φ , удерживая кнопки STATUS и INFO, когда устройство находится в режиме ожидания.
- 2 С помощью кнопок перемещения курсора вверх/вниз выберите “FP LOCK *Off”. (* текущий режим.)
- 3 Нажмите кнопку ENTER, чтобы ввести параметр. Функция блокировки панели будет отменена.



- Пульт дистанционного управления позволяет управлять устройством даже при включенной блокировке панели.



Функция удаленной блокировки

Если ИК-приемник подключен, включите функцию блокировки пульта ДУ. Если эта функция включена, то управление с помощью пульта дистанционного управления невозможно.

По умолчанию эта функция отключена.

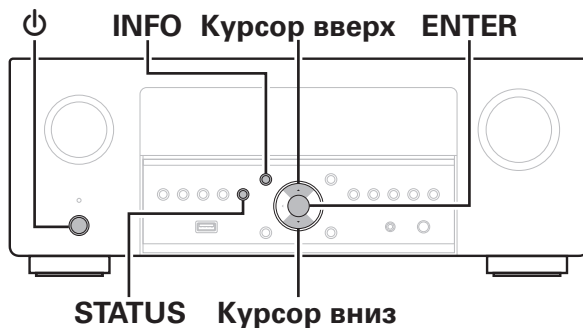

Отключение удаленного датчика пульта ДУ

- 1 Нажмите кнопку ϕ , удерживая кнопки STATUS и INFO, когда устройство находится в режиме ожидания.
- 2 С помощью кнопок перемещения курсора вверх/вниз выберите “RC LOCK On”.
- 3 Нажмите кнопку ENTER, чтобы ввести параметр. Функция получения инфракрасного сигнала будет отключена.

Включение удаленного датчика

- 1 Нажмите кнопку ϕ , удерживая кнопки STATUS и INFO, когда устройство находится в режиме ожидания.
- 2 С помощью кнопок перемещения курсора вверх/вниз выберите “RC LOCK *Off”. (* текущий режим.)
- 3 Нажмите кнопку ENTER, чтобы ввести параметр. Функция получения инфракрасного сигнала на устройства будет включена.

Режим веб-управления

Этим устройством можно управлять и настраивать его с экрана веб-браузера.

Маршрутизатор



Это устройство

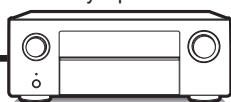

ПК

Планшет



- Для использования функции управления через Интернет данное устройство и ПК или планшет должны быть правильно подключены к сети. (☞ стр. 72)
- В зависимости от настроек программного обеспечения безопасности можно не получить доступ к этому устройству с ПК. В этом случае измените настройки программного обеспечения безопасности.

Использование режима веб-управления устройством

Экран веб-управления поддерживает следующие функции.

- 1 Меню настройки
- 2 Включение и выключение питания для каждой зоны
- 3 Переключение источников входного сигнала для MAIN ZONE

Экран веб-управления
Главное меню

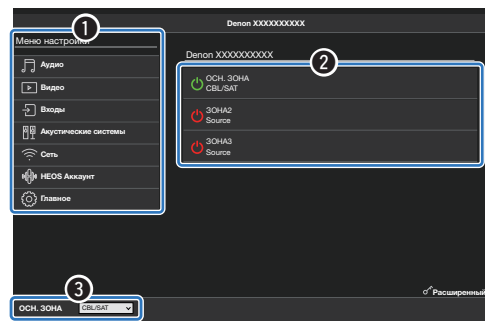

- Экран веб-управления не поддерживает Установки Audyssey. Если необходимо выполнить замеры, делайте это в экранном меню настройки.
- В "Расширенный" содержатся настройки для специалистов по установке, в любых других случаях использовать их нельзя.



- 1 Установите параметр “Сетевое Управление” в значение “Всегда включен”. (☞ стр. 238)
- 2 Проверьте IP-адрес данного устройства с помощью параметра “Информация”. (☞ стр. 234)



- 3 Откройте веб-браузер на ПК или планшете.

- 4 Введите IP-адрес данного устройства в адресную строку браузера.

Например, если IP-адрес устройства равен “192.168.100.19”, введите “http://192.168.100.19”.



- 5 В случае открытия экрана веб-управления в веб-браузере появится сообщение о нарушении конфиденциальности. Выполните следующие действия, чтобы перейти к экрану веб-управления. Текст сообщения и поведение зависят от веб-браузера.



6 При отображении главного меню в веб-браузере щелкните мышью на позиции меню, которой желаете управлять.

Пример (Chrome):

Чтобы открыть экран веб-управления, нажмите “Дополнительно” и “Перейти к xxx.xxx.xxx.xxx (IP-адрес)”.

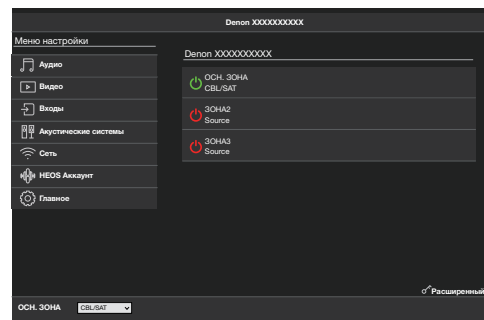
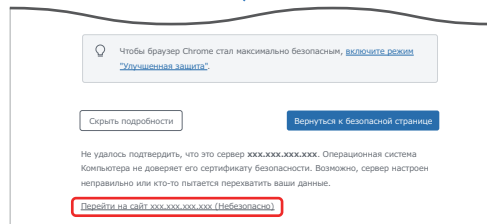
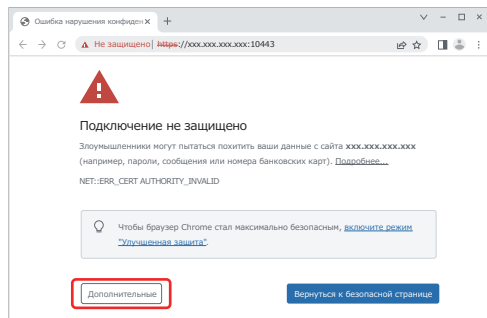

Воспроизведение в зоне ZONE2/ZONE3 (другое помещение)

Данное устройство позволяет просматривать видео и прослушивать аудио не только в MAIN ZONE (комнате, в которой располагается устройство), но и в другом помещении (ZONE2 и ZONE3).

- Возможно одновременное воспроизведение одного и того же источника сигнала в MAIN ZONE, ZONE2 и ZONE3.
- Кроме того, можно воспроизводить отдельные источники сигнала для MAIN ZONE, ZONE2 и ZONE3.

■ Установка соединения с ZONE (👉 стр. 148)

“Соединение 1: Соединение через разъем HDMI ZONE2” (👉 стр. 148)

“Соединение 2: соединение при помощи клемм выхода динамиков” (👉 стр. 149)

“Соединение 3: соединение через внешние усилители мощности” (👉 стр. 152)

■ Воспроизведение источника в зонах ZONE2/ZONE3 (👉 стр. 153)

“Воспроизведение одного источника одновременно в зонах MAIN ZONE, ZONE2 и ZONE3 (настройки раздачи аудиосигнала для телевизора)” (👉 стр. 153)

“Воспроизведение разных источников в зонах MAIN ZONE, ZONE2 и ZONE3” (👉 стр. 155)

■ Регулировка уровня громкости в зонах ZONE2/ZONE3 (👉 стр. 157)

“Регулировка уровня громкости” (👉 стр. 157)

“Временное отключение звука (приглушение)” (👉 стр. 157)



Установка соединения с ZONE

■ Соединение 1: Соединение через разъем HDMI ZONE2

При подключении телевизора к разъему HDMI ZONE2 OUT можно воспроизводить видео или аудио с устройства, подключенного к разъему HDMI 1 – 7 IN, в зоне ZONE2 (функция HDMI ZONE2).

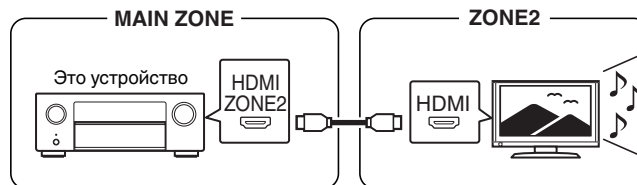

- Если телевизор подключен к разъему HDMI ZONE2 OUT, а MAIN ZONE и ZONE2 установлены на один и тот же источник входного сигнала, звук MAIN ZONE может быть смешан с 2-канальным аудио.



■ Соединение 2: соединение при помощи клемм выхода динамиков

Когда параметр меню "Назнач. усил." установлен в любое из следующих значений, звук выводится из динамиков в зонах ZONE2 или ZONE3. (☞ стр. 207)

□ Назнач. усил.: 7.1-кан + Зона2

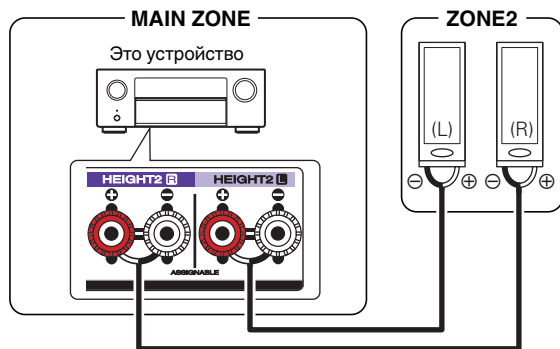

□ Назнач. усил.: 7.1-кан + Зона3

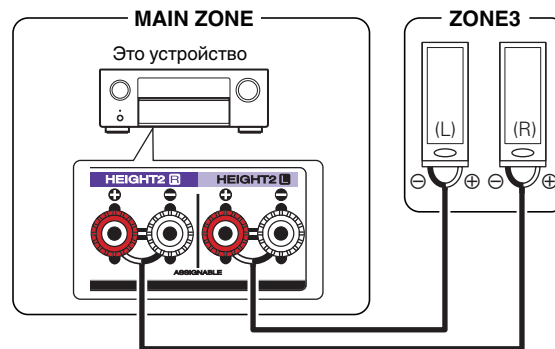

Назнач. усил.: 7.1-к+Зона2/3-МОНО

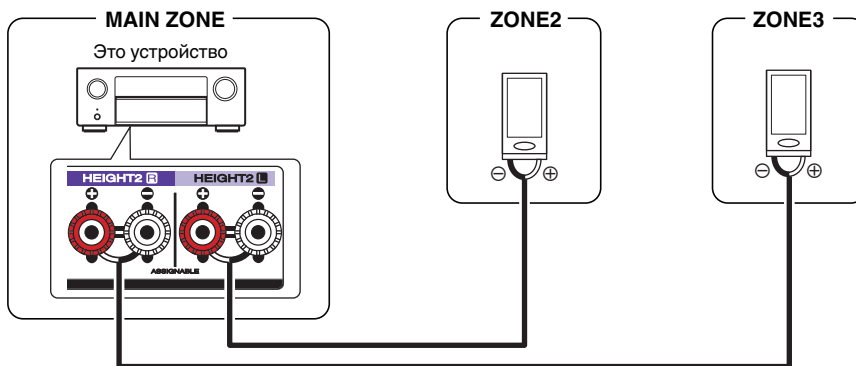

□ Назнач. усил.: 5.1-кан + Зона2/3

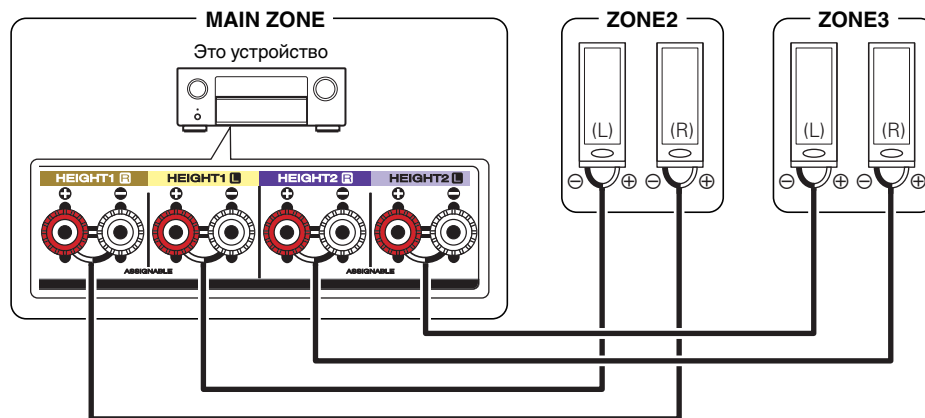

■ Соединение 3: соединение через внешние усилители мощности

Аудиосигналы выходных разъемов ZONE2 и ZONE3 данного устройства будут воспроизводиться при помощи усилителей мощности ZONE2 и ZONE3.

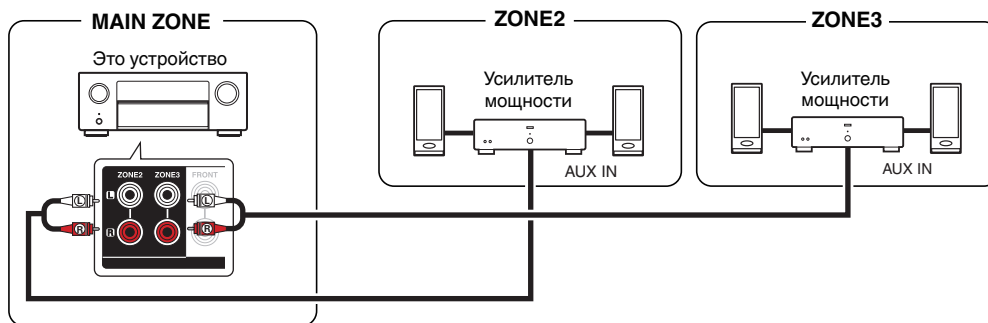

Воспроизведение источника в зоне ZONE2/ZONE3

■ Воспроизведение одного источника одновременно в зонах MAIN ZONE, ZONE2 и ZONE3 (настройки раздачи аудиосигнала для телевизора)

Настройку раздачи аудиосигнала для телевизора на данном устройстве можно использовать для вывода всех сигналов ZONE2 и ZONE3, установив "Source" в качестве источника входного сигнала для ZONE2 и ZONE3. При воспроизведении входного аудиосигнала с телевизора посредством функции ARC или eARC, либо входного аудиосигнала с плеера, можно прослушивать звук в оригинальном входном аудиоформате, например Dolby Atmos, в режиме окружающего звучания в зоне MAIN ZONE, и при этом воспроизводить этот же контент в зонах ZONE2 и ZONE3.



- Чтобы задать "Source" в качестве источника входного сигнала, можно использовать только органы управления главного устройства.

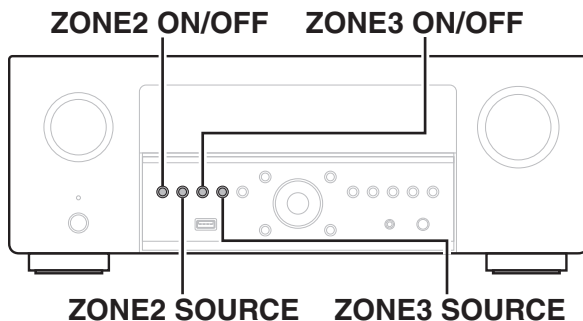

- 1 Выберите источник для воспроизведения в MAIN ZONE.
- 2 Нажмите на главном устройстве кнопку ZONE2 ON/OFF или ZONE3 ON/OFF, чтобы включить питание ZONE2 или ZONE3.

На дисплее **MULTI ZONE** загорится индикатор.



3 Нажмите кнопку ZONE2 SOURCE или ZONE3 SOURCE на основном устройстве, чтобы установить “Source” в качестве источника входного сигнала для ZONE2 или ZONE3.

При выборе “Source” в качестве источника входного сигнала для ZONE2 или ZONE3, источник меняется, отражая источник MAIN ZONE. Настройка по умолчанию — “Source”.

- В ZONE2 и ZONE3 можно воспроизводить следующие аудиосигналы.

Вход	Выход	
	ZONE2	ZONE3
Цифровой звук (HDMI)	<input type="radio"/>	<input type="radio"/>
Цифровой звук (коаксиальный/оптический)	<input type="radio"/>	<input type="radio"/>
Аналоговый звук	<input type="radio"/>	<input type="radio"/>
USB	<input type="radio"/>	<input type="radio"/>
HEOS Music	<input type="radio"/>	<input type="radio"/>



■ Воспроизведение разных источников в зонах MAIN ZONE, ZONE2 и ZONE3



1 Нажмите ZONE2 или ZONE3 для выбора зоны управления при помощи пульта ДУ.

Загорается кнопка, соответствующая выбранной зоне.

2 Нажмите кнопку POWER , чтобы включить питание для ZONE2 или ZONE3.

На дисплее **MULTI ZONE** загорится индикатор.

- Включение/выключение устройства в ZONE2 или ZONE3 можно выполнять путем нажатия кнопки ZONE2 ON/OFF или ZONE3 ON/OFF на основном блоке.



3 Нажмите кнопку выбора источника входного сигнала, чтобы выбрать источник входного сигнала для воспроизведения.

Звуковой сигнал выбранного источника выводится в зоне ZONE2 или ZONE3.

- Для выполнения операций управления с основным блоком нажмите ZONE2 SOURCE или ZONE3 SOURCE. При каждом нажатии ZONE2 SOURCE или ZONE3 SOURCE изменяется источник входа.
- В ZONE2 и ZONE3 можно воспроизводить следующие аудиосигналы.

Вход	Выход	
	ZONE2	ZONE3
Цифровой звук (HDMI)	<input type="radio"/> *1	
Цифровой звук (коаксиальный/оптический)	<input type="radio"/> *2	<input type="radio"/> *2
Аналоговый звук	<input type="radio"/>	<input type="radio"/>
USB	<input type="radio"/>	<input type="radio"/>
HEOS Music	<input type="radio"/>	<input type="radio"/>

*1 Для воспроизведения сигналов HDMI, отличных от двухканальных PCM в ZONE2, установите для "HDMI Аудио" значение "PCM". (☞ стр. 249)

*2 Поддерживается только двухканальный сигнал PCM.



Регулировка уровня громкости в зонах ZONE2/ZONE3

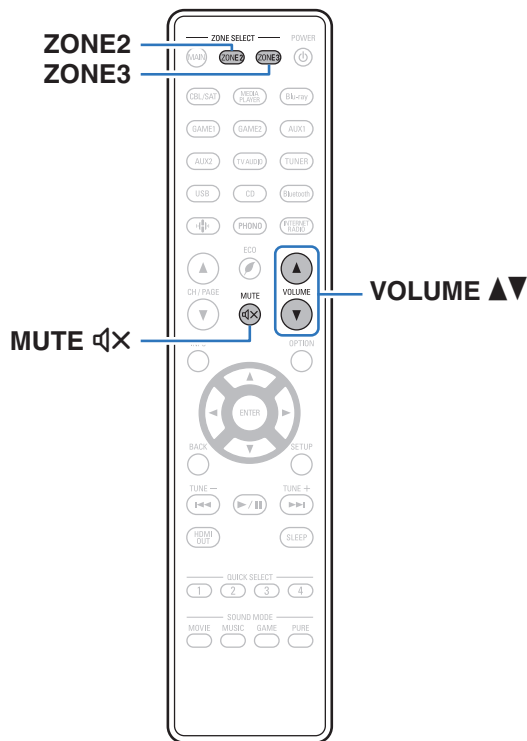

■ Регулировка уровня громкости

- 1 Нажмите ZONE2 или ZONE3 для выбора зоны управления при помощи пульта ДУ.**
Загорается кнопка, соответствующая выбранной зоне.
- 2 Используйте кнопку VOLUME ▲▼ для регулировки уровня громкости.**
 - На момент приобретения параметр “Предел громкости” установлен в значение “70 (-10 dB)”. (🔗 стр. 249)



- Для регулировки уровня громкости поворачивайте регулятор MASTER VOLUME после нажатия кнопки ZONE2 SOURCE или ZONE3 SOURCE на основном блоке.

■ Временное отключение звука (приглушение)



- 1 Нажмите ZONE2 или ZONE3 для выбора зоны управления при помощи пульта ДУ.**
Загорается кнопка, соответствующая выбранной зоне.
- 2 Нажмите кнопку MUTE 🚫.**
Уровень громкости снижается до значения, заданного параметром “Сниж.ур.громкости” меню. (🔗 стр. 250)
 - Для отмены нажмите кнопку MUTE 🚫 еще раз. Кроме того, отключение звука можно отменить, повернув регулятор общего уровня громкости.





Карта меню

Для управления с помощью меню подключите к данному устройству телевизор и выведите меню на телеэкран.

По умолчанию, на устройстве установлены рекомендованные настройки. Можно настроить устройство в соответствии с существующей системой и Вашими предпочтениями.

Элементы настройки	Подробный перечень параметров	Описание	Стр.
 Аудио	Громкость сабвуфера	Регулировка громкости канала сабвуфера для всех источников входного сигнала.	164
	Синхронизация НЧ	Синхронизация низкочастотного звука.	164
	Пар-ры окр.звуч.	Настройка параметров объемного звучания.	165
	Restorer	Расширяет низко- и высокочастотные компоненты сжатого звука, например, MP3-файлы, что позволяет добиться более высокого качества звучания.	173
	Громкость	Установите настройки уровня громкости.	174
	Audyssey	Выполняет настройки Audyssey MultEQ® XT32, Audyssey Dynamic EQ®, Audyssey Dynamic Volume® и Audyssey LFC™.	175
	Dirac Live	Выбор фильтра Dirac Live.	178
	Графич. EQ	Настройка тембра для каждого динамика с помощью графического эквалайзера.	178
 Видео	Установка HDMI	Задаются настройки для HDMI Аудио-Выход, Сквозное пропускание сигнала HDMI и настройки Управление HDMI.	180
	Установки Выходов	Настройка видеовыхода.	185
	Экранное меню	Настройка пользовательского интерфейса экранного меню.	186
	Заставка	Настройка экранной заставки.	187
	Сигнал 4K/8K	Задание вариантов форматов сигнала для видеоборудования 4K или 8K.	188
	Настройка HDCP	Задание версии HDCP для каждого источника входного сигнала HDMI.	189
	TB формат	Выбор формата передачи видео на телевизор.	190

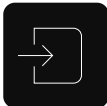

Элементы настройки	Подробный перечень параметров	Описание	Стр.
 Входы	Назначение входа	Изменяет назначение входного разъема и режим аудиовхода.	191
	Переимен. ист.	Смена отображаемого имени источника входного сигнала.	194
	Скрытые источники	Скрытие источников входного сигнала на дисплеях пользовательского интерфейса и передней панели.	194
	Уровень источника	Настройка уровня входного сигнала текущего источника.	195
 Акустические системы	Установка Audyssey®	Автоматически определяются параметры подключенной акустической системы и помещения и выполняются оптимальные настройки.	196
	Ручная установка	Настраивает динамики вручную или изменяет настройки Audyssey® Setup, Dirac Live® Room Correction.	207
	Настройка Dirac Live	Отображение информации об использовании Dirac Live Room Calibration.	233
 Сеть	Информация	Отобразить сетевую информацию.	234
	Соединение	Настройка подключения к сети.	234
	Установки	Настройка параметров сети (DHCP и IP-адрес).	237
	Сетевое Управление	Включение сетевой коммуникации в режиме ожидания.	238
	Имя устройства	Редактирование имени данного устройства, отображаемого в сети.	239
	Диагностика	Проверка подключения к сети.	239
	AirPlay	Настройки для Apple AirPlay.	240
	Spotify Connect	Переключение доступа к Spotify Connect.	241
	Wi-Fi и Bluetooth	Переключение питания между радиоприемниками Wi-Fi и Bluetooth.	241



Элементы настройки	Подробный перечень параметров	Описание	Стр.
 HEOS Аккаунт	[Если пользователь вышел из учетной записи HEOS]		
	У меня есть учётная запись HEOS	Вход в систему.	242
	Создать аккаунт	Создание новой учетной записи HEOS.	242
	Забыли пароль	Если вы забыли пароль, на вашу электронную почту придет сообщение с инструкциями по смене пароля.	242
	[Если пользователь вошел в учетную запись HEOS]		
	Вы вошли как	Отображение вашей учетной записи HEOS.	242
	Изменение местоположения	Выбор Вашего местоположения.	242
	Смена пароля	Изменение пароля учетной записи HEOS.	242
	Удалить учетную запись	Удаление учетной записи HEOS.	242
	Выход из учетной записи	Выход из учетной записи HEOS.	242



Элементы настройки	Подробный перечень параметров	Описание	Стр.
 Главное	Язык	Выбор языка экранного пользовательского интерфейса.	243
	Инструкция по применению	Доступ к онлайн-овому руководству пользователя с мобильного устройства.	243
	ЕСО	Конфигурирует ЭКО-режим и функции энергосбережения при автоматическом режиме ожидания.	243
	Bluetooth Выход	Задание настроек передатчика Bluetooth.	247
	Установка Зоны 2/ Установка Зоны 3	Определяет параметры для воспроизведения аудио в ZONE2 и ZONE3.	248
	Переименование Зон	Изменяет отображение названия для каждой зоны.	250
	Быстрый выбор	Задаёт параметры "Быстрый выбор" и отображаемое имя.	251
	Выход триггера 1/ Выход триггера 2/ Выход триггера 3	Выберите условия активации функции выхода триггера.	252
	Дисплей устройства	Настройки, связанные с дисплеем на этом устройстве.	252
	Программное обес-е	Проверка наличия обновлений прошивки, установка обновлений прошивки и настройка отображения сообщений.	254
	Информация	Показывает информацию о настройках данного устройства, входных сигналах и т. п.	256
	Используй данных	Разрешение/запрет на отправку в Deon анонимных сведений об использовании устройства.	258
	Сохранить & Загрузить	Выполните сохранение и восстановление настроек устройства с помощью устройства памяти USB.	258
	Блокировка настроек	Защита настроек от случайных изменений.	259
Сброс	Происходит возврат различных настроек к заводским параметрам по умолчанию.	259	



Элементы настройки	Подробный перечень параметров	Описание	Стр.
 Setup Assistant	Нач. Уст.	Настройка базовых параметров и подключений с нуля в соответствии с инструкциями на экране телевизора.	Стр. 9 отдельного руководства “Краткое руководство пользователя”
	Language Select	Устанавливает элементы индивидуальной настройки в соответствии с руководством, отображенным на экране телевизора.	
	Настройка АС		
	Калибровка АС		
	Сетевые настройки		
	Настройка звука ТВ		
	Установка Входов		
Мобильные приложения			



Управление меню

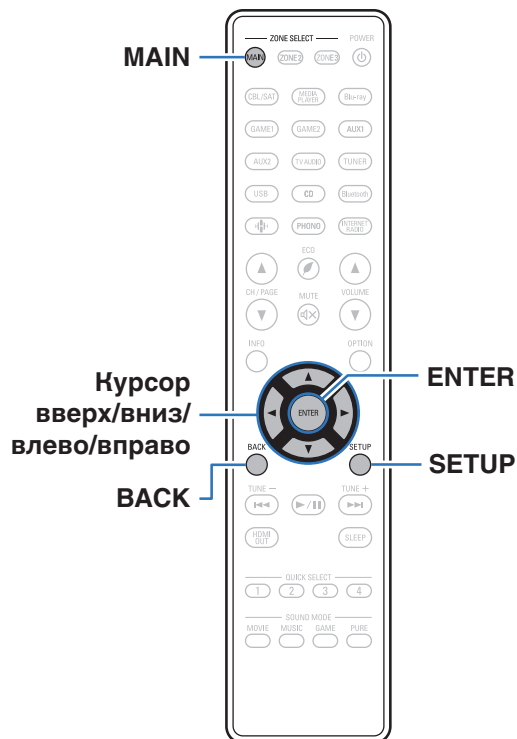

- 1 Нажмите **MAIN** на пульте ДУ для установки рабочей зоны на **MAIN ZONE**.
Загорится индикатор **MAIN**.
- 2 Нажмите кнопку **SETUP**.
На телеэкран выводится меню.
- 3 С помощью кнопок перемещения курсора **вверх/вниз/вправо** выберите меню для настройки или использования, затем нажмите **ENTER**.
- 4 С помощью кнопок перемещения курсора **влево/вправо** измените нужную настройку.
- 5 Нажмите кнопку **ENTER**, чтобы ввести параметр.
 - Для возврата к предыдущему элементу нажмите кнопку **BACK**.
 - Для выхода из меню нажмите кнопку **SETUP** во время отображения меню. Экран меню исчезнет.



Аудио

Настройки, связанные со звуком.

Громкость сабвуфера

Регулировка громкости канала сабвуфера для всех источников входного сигнала.

■ Сабвуфер1 / Сабвуфер2 / Сабвуфер3 / Сабвуфер4

Настройка уровня громкости для сабвуферов 1, 2, 3 и 4.

-12.0 dB – +12.0 dB (По умолчанию: 0.0 dB)



- Эта настройка также отражается в уровне канала сабвуфера в “Акустические системы” - настройки меню “Уровень громкости”. (📖 стр. 224)
- Имя сабвуфера зависит от конфигурации “Режим сабвуфера” (📖 стр. 218) и “Расположение сабвуфера” (📖 стр. 218).

Синхронизация НЧ

В многоканальном контенте, например на дисках Blu-ray, записанные низкочастотные эффекты (LFE) могут быть рассинхронизированы и проигрываться с задержкой. Данная функция исправляет задержку проигрывания низкочастотных эффектов (LFE).

0 ms – 16 ms (По умолчанию: 0 ms)



- Задержка низкочастотных эффектов (LFE) может различаться в зависимости от диска. Задайте этим параметрам необходимые значения.
- Настройки “Синхронизация НЧ” сохраняются для каждого из источников входного сигнала.
- Можно установить, если сигнал LFE включен во входной сигнал.



Пар-ры окр.звуч.

Вы можете настроить эффекты объемного звукового поля в соответствии со своими предпочтениями.

Элементы (параметры), которые можно настроить, зависят от поступающего сигнала и выбранного режима прослушивания.



- Некоторые настройки не могут быть изменены во время остановки воспроизведения. Настройка звука выполняется во время воспроизведения.
- Настройки "Пар-ры окр.звуч." сохраняются для каждого режима звука.

Кино EQ

Плавно смягчает верхний высокочастотный диапазон звукового сопровождения фильмов для уменьшения возможной резкости и повышения четкости звучания.

Вкл: Используется кинематографический эквалайзер "Кино EQ".

Выкл. Кинематографический эквалайзер "Кино EQ" не используется.
(По умолчанию) :



- Этот элемент задать невозможно, если выбран режима звука "Direct", "Pure Direct", "Stereo" и "Оригинальный режим стерео".

Управление громкостью

Этот параметр определяет, каким образом осуществляется вывод: согласно настройкам "Сжатие динамич. Диапазона" или напрямую без компрессии динамического диапазона записанного на диск звука.

Вкл
(По умолчанию) :

Выходные сигналы приведены с учетом включения настроек, выполненных в "Сжатие динамич. Диапазона" и в режиме нормализации речи.

Выкл.:

Настройки "Сжатие динамич. Диапазона" и Нормализации Диалогов отключены, и сигналы с диска передаются без изменений.



- "Управление громкостью" можно установить при входящем сигнале Dolby Digital, Dolby Digital Plus, Dolby TrueHD, Dolby Atmos.



■ Сжатие динамич. Диапазона

Сжатие динамического диапазона динамического диапазона (разница между наиболее громкими и тихими звуками).

Авто:	Управление включением/выключением автоматической компрессии динамического диапазона в зависимости от сигнала источника.
--------------	---

Низкий / Средний / Высокий:	Устанавливает уровень компрессии (низкий/средний/высокий).
------------------------------------	--

Выкл. (По умолчанию):	Компрессия динамического диапазона всегда отключена.
---------------------------------	--



- “Сжатие динамич. Диапазона” можно установить при входящем сигнале Dolby Digital, Dolby Digital Plus, Dolby TrueHD, Dolby Atmos или DTS.
- “Авто” невозможно настроить при поступлении сигнала DTS.

■ Управление диалогом

Отрегулируйте громкость речи в фильмах, голосового канала в музыке и т. д. для более комфортного прослушивания.

0 – 6 (По умолчанию : 0)



- Эту настройку можно выполнить, если входным является сигнал DTS:X, совместимый с функцией Управление диалогом.

■ НЧ эффекты

Настройка уровня низкочастотных эффектов (LFE).

-10 dB – 0 dB (По умолчанию: 0 dB)



- Можно установить, если сигнал LFE включен во входной сигнал.
- Данный параметр можно выбрать при воспроизведении сигнала Dolby Digital, DTS или DVD-Audio.
- Для правильного воспроизведения различных источников сигнала рекомендуется установить приведенные ниже значения.
 - Источники сигнала Dolby Digital: 0 dB
 - Источники кинематографического сигнала DTS: 0 dB
 - Источники музыкального сигнала DTS: - 10 dB



■ Виртуальный режим

За счет Виртуальный режим происходит усиление каналов динамиков объемного и верхнего звучания и достигается виртуальный пространственный эффект.

Вкл
(По умолчанию) : Включается “Виртуальный режим”.

Выкл.: Выключается “Виртуальный режим”.



- Вы можете установить данную функцию, когда для режима звука выбран “Dolby Atmos”, “Dolby Surround” или режим, в названии которого есть “+Dolby Surround”.
- Также может применяться, когда не используются динамики верхнего звучания, потолочные динамики или динамики Dolby Atmos Enabled, либо когда не используются динамики объемного звучания.
- Звук не будет воспроизводиться через задний динамик объемного звучания, если “Виртуальный режим” установлен на “Вкл”, когда “Расстановка колонок” - “Тыловые” в меню стоит в значении “1 колонка”.

■ Расширение центра

Расширение центра расширяет сигнал центрального канала для левого и правого фронтальных динамиков для создания более широкого фронтального звукового изображения для слушателя. Оптимизировано и предназначено в основном для воспроизведения стереофонического музыкального содержания.

Вкл: Использовать “Расширение центра”.

Выкл.
(По умолчанию) : Не использовать “Расширение центра”.



- Этот параметр можно настроить при установке режима воспроизведения звука Dolby Surround.



■ DTS Neural:X

DTS Neural:X расширяет необъектные звуковые сигналы и оптимизирует их в соответствии с конфигурацией динамиков.

Вкл (По умолчанию) :	Использовать "DTS Neural:X".
Выкл.:	Не используйте "DTS Neural:X".



- Этот параметр можно настроить при установке режима воспроизведения звука "DTS:X".

■ IMAX

Выбор режима воспроизведения аудио в формате IMAX.

Авто (По умолчанию):	Автоматическое включение режима IMAX при обнаружении содержимого в формате IMAX.
Выкл.:	Отключение режима IMAX.



- Эту настройку невозможно задать при использовании наушников.

■ Настройки звука IMAX

Вы можете настроить специальные параметры аудио IMAX, чтобы воссоздать условия кинотеатра IMAX.

Авто (По умолчанию):	Применяются оптимизированные настройки динамиков для создания среды, аналогичной кинотеатру IMAX.
Вручную:	Вручную настройте "ВЧ фильтр", "Фильтр нижних частот" и "Выход на сабвуфер".



- Этот параметр можно настроить при установке режима воспроизведения звука "IMAX DTS" или "IMAX DTS:X".
- "Акустические системы" - "Кроссоверы", "Настройка НЧ" - "Выход на сабвуфер" и "LPF для LFE" в меню нельзя применить во время воспроизведения IMAX.

■ ВЧ фильтр

Установите частоту среза фильтра верхних частот для всех динамиков во время воспроизведения IMAX.

40 Гц / 60 Гц / 80 Гц / 90 Гц / 100 Гц / 110 Гц / 120 Гц / 150 Гц / 180 Гц / 200 Гц / 250 Гц (по умолчанию: 80 Гц)



- Это можно сделать, когда для параметра "Настройки звука IMAX" выбрано значение "Вручную".



■ Фильтр нижних частот

Установите частоту среза фильтра низких частот сигнала LFE во время воспроизведения IMAX.

80 Гц / 90 Гц / 100 Гц / 110 Гц / 120 Гц / 150 Гц / 180 Гц / 200 Гц / 250 Гц (По умолчанию: 120 Гц)



- Это можно сделать, когда для параметра “Настройки звука IMAX” выбрано значение “Вручную”.

■ Выход на сабвуфер

Установите воспроизведение сигнала низких частот сабвуфером при воспроизведении IMAX.

LFE + Акустика:

Сигнал низкого диапазона всех динамиков добавляется к воспроизведению сигнала LFE из сабвуфера. Воспроизводятся сигнал LFE и низкочастотный компонент каждого динамика.

LFE
(По умолчанию):

Воспроизводится только сигнал LFE.



- Это можно сделать, когда для параметра “Настройки звука IMAX” выбрано значение “Вручную”.

■ Уровень Auro-Matic 3D

Выбор Уровень Auro-Matic 3D для точной настройки параметров Auro-3D в соответствии с особенностями конкретного аудиоматериала.

Малый:

“Малый” идеально подходит для воспроизведения поп-музыки и камерной музыки.

Средний
(По умолчанию):

Настройку “Средний” лучше всего использовать при воспроизведении джазовой музыки, а также обычных фильмов и телевизионных программ.

Большой:

“Большой” идеально подходит для воспроизведения записей, сделанных в условиях больших пространств (например, оркестровые записи).

Фильм:

“Фильм” идеально подходит для просмотра полноэкранных фильмов (например, боевиков с мощными взрывами).

Речь:

“Речь” идеально подходит для записей, которые содержат в основном диалоги (например, новостных программ) и практически не содержат внутренней пространственной информации.



- Этот параметр можно настроить при выборе режима воспроизведения звука “Auro-3D” или “Auro-2D Surround”.
- Данный параметр невозможно настроить, когда входной сигнал содержит сигналы Auro-3D с верхним каналом.



■ Auro-Matic 3D эффект

Изменение уровня каналов, подвергаемых повышающему микшированию, относительно исходного входного сигнала. Значение может находиться в пределах диапазона от 0 (без повышающего микширования) до 15 (максимальный уровень, обеспечивающий максимальный эффект).

0 – 15 (по умолчанию: 12)



- Этот параметр можно настроить при выборе режима воспроизведения звука "Auro-3D" или "Auro-2D Surround".
- Данный параметр невозможно настроить, когда входной сигнал содержит сигналы Auro-3D с верхним каналом.

■ Режим Auro-3D

Выберите способ вывода звука ко всем динамикам, когда выполняется декодирование Auro-3D.

Rozszerzenie kanałów (По умолчанию):

Входящий контент Auro-3D расширяется для дополнительных динамиков. Все динамики, настроенные для Auro-3D будут выдавать звук.

Режим Direct:

Входящий контент Auro-3D отправляется напрямую в каждый соответствующий канал. Контент не отправляется к дополнительным динамикам.



- Этот параметр можно настроить, если входной сигнал содержит сигнал Auro-3D, а режим звука установлен на Auro-3D.



■ Время задержки

Настройка задержки для каналов объемного звучания.

0 ms – 300 ms (По умолчанию: 30 ms)



- Этот параметр можно настроить при установке режима воспроизведения звука в положение “Matrix”.

■ Уровень эффекта

Регулировка уровня звуковых эффектов в текущем режиме стерео.

1 – 15 (По умолчанию: 10)



- Этот элемент можно задать, если выбран режима звука “Rock Arena”, “Jazz Club”, “Mono Movie” и “Video Game”.
- Установите пониженный уровень, если позиционирование и ощущение фазы объемного сигнала кажутся неестественным.

■ Размер комнаты

Определяет размер акустической обстановки.

Маленький: Имитация акустики небольшого помещения.

Средний малый: Имитация акустики помещения среднего/малого размера.

Средний (По умолчанию) : Имитация акустики помещения среднего размера.

Средний большой: Имитация акустики помещения среднего/крупного размера.

Большой: Имитация акустики помещения обширного размера.



- Этот элемент можно задать, если выбран режима звука “Rock Arena”, “Jazz Club”, “Mono Movie” и “Video Game”.
- Параметр “Размер комнаты” не указывает размер помещения, в котором воспроизводится источник сигнала.



■ Выбор колонок

Выбор динамиков, выводящих звук, в зависимости от текущего режима звука.

Напольные:	Воспроизведение выполняется без участия верхних динамиков.
-------------------	--

Напольные & Потолок (По умолчанию) :	Воспроизведение выполняется с участием верхних динамиков.
---	---



- Данная настройка возможна, когда режим воспроизведения звука установлен на исходный режим воспроизведения.

■ Сабвуфер

Включение/выключение выходного сигнала сабвуфера.

Вкл (По умолчанию) :	Используется сабвуфер.
--------------------------------	------------------------

Выкл.:	Сабвуфер не используется.
---------------	---------------------------



- Его можно установить, когда режим звука “Direct” или “Stereo” и в меню “Выход на сабвуфер” установлен на “LFE + Акустика”. (📖 стр. 226)

■ Успо умолч

Настройки “Пар-ры окр.звуч.” возвращаются к значениям по умолчанию.



Restorer

Форматы сжатого звука, например MP3 и WMA (Windows Media Audio), сокращают объем данных путем устранения компонентов сигнала, которые с трудом воспринимаются человеческим слухом. Режим “Restorer” генерирует сигналы, удаленные при компрессии, восстанавливая состояние звукового сигнала, близкое к состоянию исходного звукового сигнала перед сжатием. Он также восстанавливает исходные характеристики басов для насыщенного и расширенного тонального диапазона.

■ Режим

Высокий:	Режим, оптимизированный для источников сжатого сигнала со значительно ослабленными верхними частотами (64 кбит/с и ниже).
Средний:	Применяет соответствующий подъем верхних и нижних частот для всех источников сжатого сигнала (96 кбит/с и ниже).
Низкий:	Режим, оптимизированный для источников сжатого сигнала с нормальными верхними частотами (96 кбит/с и выше).
Выкл. (По умолчанию):	Не используйте “Restorer”.



- Данный параметр можно выбирать для аналоговых или PCM входных сигналов (частота = 44,1/48 кГц).
- Данный параметр невозможно выбирать при установке режима звука “Direct” или “Pure Direct”.
- Настройки “Restorer” сохраняются для каждого из источников входного сигнала.



Громкость

Установите настройки уровня громкости.

■ Шкала

Установите порядок отображения громкости.

0 - 98 (По умолчанию) :	Отображение диапазона от 0 (минимум) до 98.
-79,5 дБ - 18,0 дБ:	Отображение ---дБ (минимум), диапазон от -79,5 дБ до 18,0 дБ.



- Настройки “Шкала” отражаются во всех зонах.

■ Ограничение

Установите максимальный уровень громкости.

60 – 80 (-20 дБ – 0 дБ)
Выкл. (По умолчанию)



- Значение дБ отображается, когда для параметра “Шкала” установлено значение “-79,5 дБ - 18,0 дБ”. (☞ стр. 174)

■ Гром-ть при вкл.

Задание исходного уровня громкости при включении питания.

Последняя (По умолчанию) :	Задание уровня при включении питания, равного последней использовавшейся настройке громкости.
Выключение звука:	Задание уровня приглушения звука при включении питания.
1 – 98 (-79 дВ – 18 дВ) :	Задание конкретного уровня при включении питания.



- Значение дБ отображается, когда для параметра “Шкала” установлено значение “-79,5 дБ - 18,0 дБ”. (☞ стр. 174)

■ Сниж.ур.громкости

Установка величины снижения громкости звука при включении этой функции.

Полный (По умолчанию) :	Установка максимального уровня приглушения (звук отсутствует).
-40 дВ :	Установка максимального уровня приглушения звука на 40 дБ ниже текущего уровня громкости.
-20 дВ :	Установка максимального уровня приглушения звука на 20 дБ ниже текущего уровня громкости.



Audyssey®

Определяет настройки для Audyssey MultEQ® XT32, Audyssey Dynamic EQ®, Audyssey Dynamic Volume® и Audyssey LFC™. можно выбирать после выполнения установки Audyssey®.

Подробнее о технологии Audyssey см. “Словарь терминов” (стр. 307).



- Настройки “MultEQ® XT32”, “Dynamic EQ”, “Настр.ур.смещения”, “Dynamic Volume”, “Audyssey LFC™” и “Уровень звукоизоляции” сохраняются для каждого из источников входного сигнала.
- Когда режим звука находится в режиме “Direct” или “Pure Direct”, настройки “MultEQ® XT32”, “Dynamic EQ”, “Dynamic Volume” и “Audyssey LFC™” нельзя сконфигурировать.
- При выборе режима воспроизведения “DTS Virtual:X” или режима, в названии которого есть “+Virtual:X”, настройки “Dynamic EQ”, “Dynamic Volume” и “Audyssey LFC™” сконфигурировать нельзя.
- Этот пункт не удастся выбрать, если на вход подается формат DTS:X с частотой дискретизации более 48 кГц.

■ MultEQ® XT32

MultEQ® XT32 компенсирует временные и частотные характеристики области прослушивания на основании результатов измерений функции Настройка Audyssey®. Выбор производится из трех кривых компенсации. Рекомендуется использовать параметр “Reference”.

Reference (По умолчанию):	Выбор настройки калибровки по умолчанию с небольшим снижением на высоких частотах. Оптимально для просмотра фильмов.
L/R Bypass:	Выбирает заданную настройку, но игнорирует настройку MultEQ® XT32 на переднем левом и правом динамиках.
Flat:	Выбирает настройку калибровки, что оптимально для небольших помещений, где положение прослушивания ближе всего к динамикам.
Выкл.:	Не используйте “MultEQ® XT32”.



- При использовании наушников “MultEQ® XT32” автоматически устанавливается равным значению “Выкл.”.



■ Dynamic EQ

Устраняет проблему снижения качества звучания при снижении уровня громкости за счет поправок на специфику человеческого восприятия и акустику помещения.

Работает совместно с MultEQ® XT32.

Вкл (По умолчанию) :	Использовать “Dynamic EQ”.
Выкл.:	Не используйте “Dynamic EQ”.



- Если для параметра “Dynamic EQ” установлено значение “Вкл”, отрегулировать “Тон” нельзя. (🔧 стр. 114)
- Этот элемент задать невозможно, если для параметра “MultEQ® XT32” в меню установлено значение “Выкл.”.

■ Настр.ур.смещения

Audyssey Dynamic EQ® привязывается к стандартному уровню микса для фильма. Он выполняет регулировку для поддержания эталонной характеристики и окружающей обстановки при снижении уровня громкости от 0 dB. Однако эталонный уровень фильма не всегда применим к музыке или другим данным, не связанным с кино. Смещение эталонного уровня Dynamic EQ (Reference Offset) дает на выбор три уровня смещения от эталонного уровня фильма (5 dB, 10 dB, и 15 dB), если уровень смещения контента не уместается в стандартные пределы. Рекомендуемые уровни для различного контента указаны ниже.

0 dB (Уровень фильма) (По умолчанию):	Предназначен для фильмов и схожего контента.
5 dB :	Выберите это значение для программы с очень широким динамическим диапазоном, например, для классической музыки.
10dB :	Выберите это значение для джазовой или иной музыки с широким динамическим диапазоном. Кроме того, это значение следует выбирать для телепередач, так как они обычно микшируются на 10 дБ ниже эталонного уровня фильма.
15dB :	Выберите это значение для поп/рок-музыки или другого программного материала, который микшируется с очень высокими уровнями прослушивания и имеет сжатый динамический диапазон.



- Настройка возможна при установке параметра “Dynamic EQ” равным значению “Вкл”. (🔧 стр. 176)



■ Dynamic Volume

Устраняет проблему значительных перепадов громкости в телепередачах, фильмах и других программах (между тихими и громкими пассажами и т. п.), автоматически выбирая пользовательские параметры уровня громкости.

Работает совместно с MultEQ® XT32.

Heavy:	Наиболее значительная подстройка самых громких и самых тихих звуков.
Medium:	Средний уровень подстройки самых громких и самых тихих звуков.
Light:	Наименьший уровень подстройки самых громких и самых тихих звуков.
Выкл. (По умолчанию) :	Не используйте "Dynamic Volume".



- Если при настройке "Установка Audyssey®" для параметра "Dynamic Volume" установлено значение "Да", параметр автоматически изменяется на "Medium". (☞ стр. 196)
- Этот элемент задать невозможно, если для параметра "MultEQ® XT32" в меню установлено значение "Выкл."

■ Audyssey LFC™

Настройка низкочастотного диапазона, предотвращающая проникновение низкочастотных звуков и вибрации в соседние помещения.

Работает совместно с MultEQ® XT32.

Вкл:	Включение "Audyssey LFC™".
Выкл. (По умолчанию):	Отключение "Audyssey LFC™".



- Этот элемент задать невозможно, если для параметра "MultEQ® XT32" в меню установлено значение "Выкл."

■ Уровень звукоизоляции

Регулирует уровень низких частот. Используйте высокие значения, если соседи проживают в непосредственной близости от Вас.

1 – 7 (По умолчанию : 4)



- Этот параметр можно выбрать, если параметр "Audyssey LFC™" в меню установлен на значение "Вкл."



Dirac Live

■ Фильтр

Настройка фильтра Dirac Live. Данная настройка возможна после запуска Dirac Live Room Correction. Подробнее см. в руководстве по Dirac Live.

<https://manuals.denon.com/DiracLive/ALL/RU>



- Чтобы использовать Dirac Live, необходимо приобрести лицензию Dirac Live. (📖 стр. 233)

Графич. EQ

Использование графического эквалайзера для регулировки тембра каждого из громкоговорителей.



- Динамики, для которых можно установить параметр “Графич. EQ”, зависят от режима звука.
- Эту настройку можно установить, когда настройка “MultEQ® XT32” “Выкл.”. (📖 стр. 175)
- Данный параметр невозможно выбирать при установке режима звука “Direct” или “Pure Direct”.
- При использовании наушников можно установить эквалайзер для наушников. (📖 стр. 178)

■ Графич. EQ / EQ Наушников

Установите, использовать ли графический эквалайзер.

Вкл:	Используйте графический эквалайзер.
Выкл. (По умолчанию) :	Не используйте графический эквалайзер.



- “EQ Наушников” задано в меню при использовании наушников.



■ Выбор АС

Выбор настроек звука для отдельной колонки или для всех колонок.

Все:	Отрегулируйте все звуковые сигналы динамиков.
Левый/Правый (По умолчанию):	Совместная регулировка звуковых сигналов левого и правого динамика.
По отдельности:	Регулировка тембра каждого громкоговорителя.

■ Настр эквал

Настройка тонального баланса для каждой частоты.

1. Выберите громкоговоритель.
2. Выберите полосу регулируемых частот.
63 Гц / 125 Гц / 250 Гц / 500 Гц / 1 кГц / 2 кГц / 4 кГц / 8 кГц / 16 кГц
3. Отрегулируйте уровень.
-20.0 dB – +6.0 dB (По умолчанию: 0.0 dB)



- Динамики Передний Dolby, Объемный Dolby и Задний Dolby можно настроить только при 63 Гц/125 Гц/250 Гц/500 Гц/1 кГц.

■ Копир.хар-ки

Скопируйте кривую коррекции плоскости, созданную в Установка Audyssey®.



- Индикация “Копир.хар-ки” выводится после выполнения настройки Установка Audyssey®.
- “Копир.хар-ки” не удастся выбрать при использовании наушников.

■ Устро умолч

Настройки “Графич. EQ” возвращаются к значениям по умолчанию.



Видео

Настройки, связанные с видео.

Установка HDMI

Задайте настройки для HDMI Аудио-Выход, Сквозное пропускание сигнала HDMI и настройки Управление HDMI.

ПРИМЕЧАНИЕ

- Если “Сквозное пропускание сигнала HDMI” и “Управление HDMI” установлены на значение “Вкл”, энергопотребление устройства в режиме ожидания повышается. (“Сквозное пропускание сигнала HDMI” (🔧 стр. 180), “Управление HDMI” (🔧 стр. 182))
Если Вы не пользуетесь устройством в течение продолжительного времени, рекомендуется отсоединить сетевой шнур от розетки электросети.

■ HDMI Аудио-Выход

Выбор динамиков для вывода звука.

Ресивер (По умолчанию) :	Воспроизведение через громкоговорители, подключенные к устройству.
ТВ:	Воспроизведение через телевизор, подключенный к устройству.



- При активации функции Управление HDMI приоритет отдается звуковым настройкам телевизора. (🔧 стр. 134)
- Когда питание данного устройства включено и параметр “HDMI Аудио-Выход” установлен на значение “ТВ”, звук выводится через разъем HDMI OUT в 2-канальном режиме.

■ Сквозное пропускание сигнала HDMI

Выбирает способ, которым данное устройство будет передавать сигналы HDMI на выходной разъем HDMI в режиме ожидания.

Вкл:

Передаёт выбранный входящий сигнал HDMI на выходной разъем HDMI данного устройства, когда оно находится в режиме ожидания.

Выкл.

(По умолчанию):

На выходной разъем HDMI данного устройства в режиме ожидания не передаются сигналы HDMI.



■ Выбор HDMI входа

Выбор входного сигнала HDMI для передачи через выход HDMI, когда данное устройство находится в режиме ожидания.

Последний (По умолчанию):	Выбор последнего использовавшегося входа HDMI.
-------------------------------------	--

CBL/SAT / Media Player / Blu-ray / Game1 / Game2 / AUX1 / AUX2 / TV Audio / CD*:	Выбор входа HDMI в качестве источника в режиме ожидания.
---	--

* Параметр “Выбор HDMI входа” доступен в том случае, если при настройке “Назначение входа” для какого-либо разъема HDMI в качестве источника входного сигнала назначено значение “CD”. (☞ стр. 191)



- “Выбор HDMI входа” можно установить, когда “Управление HDMI” установлен на “Вкл” или “Сквозное пропускание сигнала HDMI” установлен на “Вкл”. (“Сквозное пропускание сигнала HDMI” (☞ стр. 180), “Управление HDMI” (☞ стр. 182))

■ RC выбор

Определяет, будет ли это устройство включаться кнопкой выбора источника входного сигнала на пульте дистанционного управления, когда оно находится в режиме ожидания.

AVR + Источник (По умолчанию) :	Включение питания этого устройства и переключение источника входного сигнала.
---	---

Только источник:	Данное устройство остается в режиме ожидания, но включает входной сигнал HDMI при нажатии пользователем кнопки источника входного сигнала. При нажатии кнопки выбора источника входного сигнала на пульте дистанционного управления мигает индикатор питания этого устройства.
-------------------------	--



- “RC выбор” можно установить, когда “Управление HDMI” установлен на “Вкл” или “Сквозное пропускание сигнала HDMI” установлен на “Вкл”. (“Сквозное пропускание сигнала HDMI” (☞ стр. 180), “Управление HDMI” (☞ стр. 182))



■ Управление HDMI

Вы можете связать операции с устройствами, подключенными к HDMI и поддерживающими Управление HDMI.

Вкл:	Использовать функцию Управление HDMI.
Выкл. (По умолчанию) :	Не использовать функцию Управление HDMI.



- При использовании функции Управление HDMI подключите телевизор, поддерживающий управление HDMI, к разъему HDMI OUT MONITOR 1.
- Пожалуйста, ознакомьтесь с инструкциями по эксплуатации каждого из подключенных устройств, чтобы проверить настройки.
- Если для параметра “Управление HDMI” установлено значение “Вкл”, питание данного устройства можно привязать к питанию телевизора, а громкость данного устройства можно регулировать пультом ДУ телевизора.
- См. подробнее о функции Управление HDMI в разделе “Функция Управление HDMI”. (☞ стр. 134)

ПРИМЕЧАНИЕ

- При изменении настроек “Управление HDMI”, обязательно выключите и снова включите подключенные устройства.

■ ARC

На телевизоре, подключенном к разъему HDMI OUT MONITOR 1, выберите, следует ли получать звук с телевизора через HDMI.

Вкл:	Использовать функцию ARC.
Выкл. (по умолчанию):	Не использовать функцию ARC.



- При использовании этой функции выберите телевизор, поддерживающий ARC (Audio Return Channel), и включите функцию Управление HDMI телевизора.
- Если для параметра “ARC” установлено значение “Вкл”, громкость данного устройства можно регулировать пультом ДУ телевизора, даже если для “Управление HDMI” на этом устройстве задано значение “Выкл.”.

ПРИМЕЧАНИЕ

- При изменении настроек “ARC”, обязательно выключите и снова включите подключенные устройства.
- При использовании телевизора, поддерживающего технологию eARC, вы можете воспроизводить аудио через подключенные к данному устройству динамики, независимо от выбранных в меню настроек параметра “ARC”.



■ TV Audio-включение

Устанавливает автоматическое переключение на вход "TV Audio", когда телевизор, подключенный посредством HDMI, отправляет команду управления СЕС на данное устройство.

Вкл (По умолчанию) :	Автоматически выбирает вход "TV Audio" при получении команды с телевизора.
Выкл.:	Автоматически не выбирает вход "TV Audio" при получении команды с телевизора.



- "TV Audio-включение" можно установить, когда параметр "Управление HDMI" установлен на "Вкл". (📖 стр. 182)

■ Управл. Выкл.

Связывает перевод данного устройства в режим ожидания с внешними устройствами.

Все (По умолчанию) :	При выключении подключенного телевизора независимо от источника входного сигнала данное устройство автоматически переводится в режим ожидания.
Видео:	Для выбранного источника входного сигнала, назначенного "HDMI", при выключении телевизора данное устройство автоматически переходит в режим ожидания. (📖 стр. 192)
Выкл.:	Данное устройство не связано с включением телевизора.



- "Управл. Выкл." можно установить, когда параметр "Управление HDMI" установлен на "Вкл". (📖 стр. 182)



■ Энергосбережение

Активация функции энергосбережения AVR для снижения затрат на электроэнергию при использовании динамиков телевизора.

Эта функция активируется в следующих случаях.

- Если значение “TV Audio” установлено в качестве источника входного сигнала данного устройства
- При воспроизведении содержания с устройства, подключенного по HDMI

Вкл:	Функция Энергосбережение используется.
Выкл. (по умолчанию):	Функция Энергосбережение не используется.



- “Энергосбережение” можно установить, когда параметр “Управление HDMI” установлен на “Вкл”. (📖 стр. 182)



Установки Выходов

Настройка видеовыхода.

■ HDMI Видео- Выход

Выбор выхода HDMI для использования.

Авто (сдвоенный) (По умолчанию) :	Наличие телевизора, подключенного к разъему HDMI OUT MONITOR 1 или HDMI OUT MONITOR 2, будет определено автоматически, и будет использоваться данное подключение телевизора.
Монитор 1:	Всегда используется телевизор, подключенный к разъему HDMI OUT MONITOR 1.
Монитор 2:	Всегда используется телевизор, подключенный к разъему HDMI OUT MONITOR 2.



- Когда подключены оба разъема HDMI OUT MONITOR 1 и HDMI OUT MONITOR 2, а для параметра "HDMI Апскейлер" установлено значение "Авто", сигналы будут выводиться с разрешением, совместимым с настройками обоих телевизоров. (☞ стр. 186)
- Вы можете проверить, какое разрешение совместимо с Вашим телевизором, в "HDMI Монитор 1" и "HDMI Монитор 2". (☞ стр. 256)
- При подключении нескольких телевизоров Dolby Vision сигнал будет оптимальным только для одного телевизора. Всегда в приоритете телевизор, подключенный к разъему HDMI OUT MONITOR 1.

■ Режим Видео

Сконфигурируйте способ обработки видео для просмотра типа видео контента.

Авто (По умолчанию) :	Автоматическая обработка видео на основе информации данных HDMI.
Игры:	Всегда обрабатывать видео для игр. Минимизировать задержку видео, когда видео задерживается по сравнению с работой кнопок на контроллере игровой консоли.
Фильм:	Выполните обработку изображения, которая подходит для контента, отличного от игр.
Обход:	Полное отключение обработки видео в видеотракте HDMI.



- При выборе для параметра "Режим Видео" значения "Авто" режим переключается в соответствии с входными данными.
- Информационные дисплеи, например индикатор громкости, не удастся перекрыть видеосигналом, когда для параметра "Режим Видео" установлено значение "Обход".
- Этот пункт можно задать, если для каждого источника входного сигнала назначен разъем "HDMI".
- Данный параметр невозможно выбирать при установке режима звука "IMAX DTS" или "IMAX DTS:X".



■ HDMI Апскейлер

Настройка режима для повышения разрешения в 8K видеосигналов 1080p и 4K HDMI.

Авто:	Повышение разрешения видеосигналов 1080p и 4K HDMI в 8K в соответствии с характеристиками мониторах.
Выкл. (по умолчанию):	Функция повышения разрешения в 8K выключена.



- Данный параметр можно выбрать, если для каждого источника входного сигнала назначен "HDMI".
- Данная функция неэффективна, если в качестве входного сигнала выбран "x.v.Color", 3D, sYCC601 color, Adobe RGB color, Adobe YCC601 color, разрешение компьютера, сжатое видео или HDR.
- Данный параметр невозможно выбрать при установке режима звука "IMAX DTS" или "IMAX DTS:X".
- Данную позицию можно настраивать при установке параметра "Режим Видео" в любое значение, кроме "Обход". (📖 стр. 185)

Экранное меню

Настройка пользовательского интерфейса экранного меню.

■ Громкость

Настраивает отображение уровня громкости.

Внизу (По умолчанию) :	Отображение снизу.
Вверху:	Отображение сверху.
Выкл.:	Выключите экран.



- Если общий уровень громкости сложно рассмотреть, когда выводится наложенный текст (кодированные титры между кадрами) или субтитры к фильмам, выберите значение "Вверху".

■ Информация

На короткое время выводит на экран сообщение о состоянии операции, когда переключается источник входного сигнала.

Вкл (По умолчанию) :	Включение отображения.
Выкл.:	Выключите экран.



■ Воспроизв-е

Установка отображаемого времени дисплея для отображения воспроизведения, если источником входного сигнала является "HEOS Music".

Всегда включен (По умолчанию) :	Всегда показывать экран.
Авто выкл.:	Показывать экран течение 30 секунд после выполнения операции.

Заставка

Выберите настройку экранной заставки.

Экранная заставка активируется, если более 5 минут не выполняется никаких действий, не подается видеосигнал или отображается один и тот же экран (например, меню настроек).

С помощью кнопок перемещения курсора вверх/вниз/влево/вправо сбросьте экранную заставку.

Вкл:	Включение экранной заставки.
-------------	------------------------------

Выкл. (По умолчанию):	Выключение экранной заставки.
---------------------------------	-------------------------------



- Экранная заставка активируется в следующих случаях.
 - При отображении меню настроек
 - При отсутствии входного сигнала
 - При отображении экрана воспроизведения из HEOS Music, по USB или Bluetooth



Сигнал 4К/8К

Установите формат сигнала 4К и 8К, который будет воспроизводиться с помощью этого устройства, когда телевизор или устройство для воспроизведения, подключенное к данному устройству, совместимо с сигналом HDMI 4К или 8К.

■ Сигнал 4К/8К

Задание параметров формата сигнала для устройств, подключенных к каждому из входов данного устройства.

Стандарт:	Выберите, если ваш телевизор и устройство-источник поддерживают видеосигналы 4К 60 Гц 4:2:0 8 бит.
Расширенный (По умолчанию):	Выберите, если ваш телевизор, устройство-источник и кабели поддерживают видеосигналы высокого качества 4К 60 Гц 4:4:4 8 бит, 4:2:2 или 4:2:0 10 бит.
8К Расширенный:	Выберите, если ваш телевизор, устройство-источник и кабели поддерживают видеосигналы высокого качества 8К 60 Гц или 4К 120 Гц.

[Соотношение между настройкой “Сигнал 4К/8К” и поддерживаемыми разрешениями]

Поддерживаемое разрешение	Цвет.пространство	Пинс. глубина	Сигнал 4К/8К		
			Стандарт	Расширенный	8К Расширенный
4К 24 Гц, 4К 30 Гц, 4К 25 Гц	RGB / YCbCr 4:4:4	8 бит	✓	✓	✓
		10,12 бит	–	✓	✓
	YCbCr 4:2:2	12 бит	✓	✓	✓
4К 60 Гц, 4К 50 Гц	YCbCr 4:2:0	8 бит	✓	✓	✓
		10,12 бит	–	✓	✓
	RGB / YCbCr 4:4:4	8 бит	–	✓	✓
		10,12 бит	–	–	✓
YCbCr 4:2:2	12 бит	–	✓	✓	
4К 120 Гц, 4К 100 Гц	YCbCr 4:2:0	8,10, 12 бит	–	–	✓
	RGB / YCbCr 4:4:4	8,10 бит	–	–	✓
		12 бит	–	–	✓
8К 24 Гц, 8К 30 Гц, 8К 25 Гц	YCbCr 4:2:0	8,10, 12 бит	–	–	✓
	RGB / YCbCr 4:4:4	8,10 бит	–	–	✓
		12 бит	–	–	✓
8К 60 Гц, 8К 50 Гц	YCbCr 4:2:0	8, 10 бит	–	–	✓





- При установке этого параметра на “Расширенный” мы рекомендуем использовать “Premium High Speed HDMI Cable” или “Premium High Speed HDMI Cable with Ethernet” с меткой “HDMI Premium Certified Cable”, прикрепленной к упаковке продукта.
- При выборе настройки “8K Расширенный” рекомендуется использовать сертифицированный “Ultra High Speed HDMI cable”.
- Когда этот параметр установлен на “8K Расширенный”, настройте телевизор или настройки устройств воспроизведения для соответствия этому параметру.
- Когда этот параметр установлен на “8K Расширенный”, видео может неправильно воспроизводиться в зависимости от подключенного устройства воспроизведения или кабеля HDMI. В этом случае измените значение этого параметра на “Расширенный” или “Стандарт”.
- “Пользовательский” отображается для параметра настройки, если наши сервисные инженеры или установщики установили формат сигнала HDMI для данного устройства.
- Параметр “Сигнал 4K/8K” можно также настроить путем выполнения следующей процедуры. Однако, экран меню не отображается. Смотрите на дисплей при выполнении конфигурации настроек.
 1. Переключитесь на необходимый источник входного сигнала HDMI.
 2. На основном блоке одновременно нажмите и удерживайте кнопки ZONE3 SOURCE и STATUS не менее 3 секунд.
На дисплее отобразится “*Video Format < PAL>”.
 3. Нажмите кнопку перемещения курсора вниз на основном блоке.
На дисплее выводится “4K/8K:<Enhanced>”.
 4. С помощью кнопок перемещения курсора влево/вправо на основном блоке выберите Сигнал 4K/8K.
 5. Нажмите кнопку ENTER на основном блоке, чтобы завершить настройку.

Настройка HDCP

Задание версии HDCP для каждого источника входного сигнала HDMI.

Видео может не выводиться в зависимости от версии HDCP вашего плеера или телевизора.

В этом случае используйте данную настройку, чтобы задать одну версию HDCP. Это может решить проблему вывода видео.

Авто (По умолчанию):	Автоматическое применение версии HDCP этого устройства в соответствии с телевизором.
1.4:	Для данного устройства фиксируется версия HDCP 1.4.
2.3:	Для данного устройства фиксируется версия HDCP 2.3.



- “Пользовательский” отображается для параметра настройки, если наши специалисты по обслуживанию или сторонние специалисты по монтажу настроили версию HDCP для данного устройства.



ТВ формат

Установка формата вывода видеосигнала для телевизора, который Вы используете.

■ Формат

PAL (По умолчанию):	Выбор выходного сигнала PAL.
NTSC:	Выбор выходного сигнала NTSC.



- Параметр “Формат” можно также настроить путем выполнения следующей процедуры. Однако экран меню не отображается. Следуйте инструкциям на экране для настройки.
 1. На основном блоке одновременно нажмите и удерживайте кнопки ZONE3 SOURCE и STATUS не менее 3 секунд.
На дисплее отобразится “*Video Format <PAL>”.
 2. С помощью кнопок перемещения курсора влево/вправо на основном блоке установите формат видеосигнала.
 3. Нажмите кнопку ENTER на основном блоке, чтобы завершить настройку.

ПРИМЕЧАНИЕ

- При выборе формата, не совпадающего с форматом видеосигнала подключенного телевизора, изображение не будет выводиться правильно.



Входы

Выполняются настройки, связанные с воспроизведением источника входного сигнала.

Вы можете не изменять настройки для использования устройства. Изменяйте настройки по мере необходимости.

Назначение входа

Выполнив подключения, как предписано маркировкой на входных разъемах источников входного аудио-/видеосигнала, можно будет воспроизводить звук и видео с подключенного устройства, просто нажав нужную кнопку выбора источника входного сигнала.

Измените назначение входного разъема HDMI, входного разъема цифрового звука и входного разъема аналогового звука при подключении источника входного сигнала, который отличается от нанесенного на входных разъемах аудио/видео данного устройства.

При этом устанавливается режим аудиовхода для каждого источника "INPUT MODE". В этой настройке обычно рекомендуется устанавливать "AUTO". Данное значение позволяет автоматически обнаружить и воспроизвести на устройство по входному сигналу с приоритетом, определяющим следующий порядок: HDMI > DIGITAL > ANALOG.



- По умолчанию элементы сконфигурированы следующим образом.

Источник входного сигнала	Входной разъем				INPUT MODE
	HDMI	DIGITAL	ANALOG	VIDEO	
CBL/SAT	1	COAX1	1	VIDEO1	AUTO
Media Player	2	COAX2	2	COMP	AUTO
Blu-ray	3	-	-	VIDEO2	HDMI
Game1	4	-	-	-	HDMI
Game2	5	-	-	-	HDMI
AUX1	6	-	3	-	AUTO
AUX2	7	-	4	-	AUTO
TV Audio	-	OPT1	-	-	DIGITAL
CD	-	OPT2	5	-	AUTO

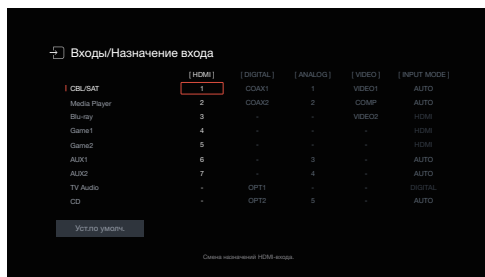

■ Примечание для пользователей декодеров кабельного/спутникового ТВ

При использовании выхода цифрового звука для ТВ/спутникового ТВ:

Для воспроизведения видеосигнала, назначенного "HDMI" в сочетании со звуковым сигналом, назначенным входу "Назначение входа"-"DIGITAL" выберите для "INPUT MODE" значение "DIGITAL".



- Один и тот же входной разъем может назначаться нескольким источникам. Например, один входной разъем HDMI назначается нескольким источникам так, чтобы каждый входной источник использовался в комбинации с аналоговым или цифровым аудио, в зависимости от предпочтений. В этом случае установите аудиоразъем для воспроизведения на "INPUT MODE".

■ HDMI

Настройте этот параметр для смены входных разъемов HDMI, назначенных источникам входного сигнала.

1 / 2 / 3 / 4 / 5 / 6 / 7	Назначить входной разъем HDMI выбранному источнику входного сигнала.
- :	Не назначать входной разъем HDMI выбранному источнику входного сигнала.



- Когда параметр "Управление HDMI" или "ARC" установлен на "Вкл" в меню, "HDMI" нельзя назначить на "TV Audio". ("Управление HDMI" (стр. 182), "ARC" (стр. 182))
- Режим eARC недоступен, если в качестве источника входящего сигнала, подаваемого на разъем "HDMI", выбрано "TV Audio".

■ DIGITAL

Изменение разъема для входного цифрового звука, который назначен источникам входного сигнала.

COAX1 (коаксиальный) / COAX2 / OPT1 (оптический) / OPT2:	Назначить входной разъем для цифрового аудио выбранному источнику входного сигнала.
- :	Входной разъем для цифрового звука не назначается выбранному источнику входного сигнала.

■ ANALOG

Изменение разъема для входного аналогового звука, который назначен источнику входного сигнала.

1 / 2 / 3 / 4 / 5:	Назначить разъем для входного аналогового звука выбранному источнику входного сигнала.
- :	Разъем для входного аналогового звука не назначается выбранному источнику входного сигнала.

■ VIDEO

Установите, чтобы изменить разъемы входного композитного видео и композитные входные разъемы видеосигнала, которые назначены источникам входного сигнала.

COMP (Компонентное видео) / VIDEO1 / VIDEO2:	Назначить входной видеоразъем для выбора в качестве источника входного сигнала.
- :	Разъем входного видеосигнала не назначается выбранному источнику входного сигнала.





■ INPUT MODE

Установите режим аудиовхода для каждого источника сигнала. Обычно рекомендуется устанавливать режим входного звукового сигнала в значение “AUTO”.

AUTO (По умолчанию):	Автоматическое определение входного сигнала и выполнение воспроизведения.
HDMI:	Воспроизведение сигналов только с входа HDMI.
DIGITAL:	Воспроизведение сигналов только с цифрового аудиовхода.
ANALOG:	Воспроизведение сигналов только с аналогового аудиовхода.



- Если правильно настроены цифровые входные сигналы, на экране отображается индикатор . Если индикатор  не загорается, проверьте “Назначение входа” и соединения. ( стр. 191)
- Если для параметра “ARC” выбрано значение “Вкл”, а к разъемам HDMI OUT MONITOR 1 подключен телевизор, совместимый с режимом ARC, режим входа, для которого выбран источник входного сигнала “TV Audio”, фиксируется в значении ARC.
- Если к разъему HDMI OUT MONITOR 1 подключен телевизор, поддерживающий технологию eARC, режим входа, для которого выбран источник входного сигнала “TV Audio”, фиксируется в значении eARC.

■ Устопо умолч

Настройки “Назначение входа” возвращаются к значениям по умолчанию.



Переимен. ист.

- При этом изменяется отображаемое имя источника входного сигнала.
Измененное имя показывается на дисплее и экранах меню устройства.
- Если название устройства может быть получено через подключение HDMI, отображаемое имя изменяется автоматически.
Используйте эту функцию, чтобы при необходимости изменить имя, когда используемое оборудование отличается от источника входного сигнала на устройстве.

CBL/SAT / Media Player /

Blu-ray / Game1 / Game2 / Смена отображаемого имени источника входного сигнала.

AUX1 / AUX2 / TV Audio /

CD / Phono / Tuner:

Устно умолч:

Настройки “Переимен. ист.” возвращаются к значениям по умолчанию.



- Можно ввести до 16 символов.

Скрытые источники

Удаление с дисплея источников входного сигнала, которые не используются.

Показать
(По умолчанию) : Использовать источник сигнала.

Скрыть: Не использовать источник сигнала.



Уровень источника

Данный режим корректирует уровень воспроизведения входного звукового сигнала выбранного источника.

Выполните эту настройку, если имеются различия в уровнях громкости входных сигналов между разными источниками.

■ Уровень источника

□ Если в качестве источника входного сигнала задан “HEOS Music”

-12 dB – +12 dB (По умолчанию : 0 dB)

■ Аналоговые входы / Цифровые входы

□ Если задан источник входного сигнала, отличный от “HEOS Music”

-12dB – +12dB (По умолчанию : 0dB)



- Уровень входного аналогового сигнала можно регулировать отдельно в тех источниках входного сигнала, для которых выбрано значение “ANALOG” при настройке “Назначение входа”. (📖 стр. 191)
- Уровень входного аналогового сигнала можно регулировать отдельно в тех источниках входного сигнала, для которых выбрано значение “HDMI” или “DIGITAL” при настройке “Назначение входа”. (📖 стр. 191)
- Настройки “Уровень источника” сохраняются для каждого из источников входного сигнала.



Акустические системы

Автоматически определяются параметры подключенной акустической системы и помещения и выполняются оптимальные настройки. Эта система называется системой настройки “Установка Audyssey®”.

Выполнять установку Audyssey® не требуется, если она уже выполнена с помощью “Калибровка АС” в “Setup Assistant”.

Чтобы настроить акустическую систему в ручном режиме, используйте раздел “Ручная установка” в меню. (☞ стр. 207)

Установка Audyssey®

Для выполнения измерений размещайте микрофон для калибровки звука в разных местах в пределах зоны прослушивания. Для достижения наилучших результатов рекомендуется выполнить замер в шести или более позициях, как это показано на рисунке (до восьми позиций).

При измерении второго и последующих положений установите настройку и измерение микрофона на расстоянии 60 см от первого положения измерения (главное положение прослушивания).



- Если Вы выполните Установка Audyssey®, функции Audyssey MultEQ® XT32, Audyssey Dynamic EQ®, Audyssey Dynamic Volume® и Audyssey LFC™ будут включены. (☞ стр. 175)

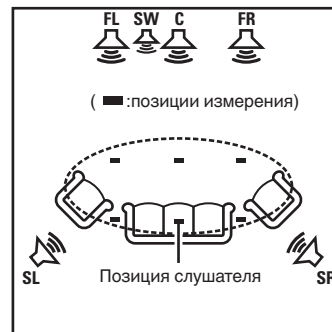

- FL** Фронтальный громкоговоритель (Л)
- FR** Фронтальный громкоговоритель (П)
- C** Центральный громкоговоритель
- SW** Сабуфер
- SL** Тыловой громкоговоритель (Л)
- SR** Тыловой громкоговоритель (П)



■ Сведения о главной позиции слушателя

Главная позиция слушателя — это позиция, в которой слушатель обычно сидит, или в которой может сидеть отдельный человек в пределах зоны прослушивания. Перед запуском настройки “Установка Audyssey®” поместите настроенный и измерительный микрофон в основную позицию слушателя.

Программа Audyssey MultEQ® XT32 использует данные измерений и этого положения для расчета дистанции до динамика, уровня, полярности и оптимальной точки кроссовера для сабвуфера.

■ Сведения о Audyssey Sub EQ HT™

Audyssey Sub EQ HT™ обеспечивает коррекцию в зависимости от уровня громкости и расстояния до нескольких сабвуферов, и обрабатывает сигнал Audyssey MultEQ® XT32, воспроизводя мощный низкочастотный звук.

Чтобы использовать Audyssey Sub EQ HT™, необходимо задать параметры “Изм (2 колонки)”, “Изм (3 колонки)” или “Изм (4 колонки)” и установить для параметра “Режим сабвуфера” значение “Стандарт” в “Расстановка колонок”. (📖 стр. 218).



- Audyssey Sub EQ HT не работает, если для “Режим сабвуфера” задано значение “Направленный”.

ПРИМЕЧАНИЕ

- Добейтесь в помещении максимальной тишины. Фоновый шум может нарушить измерение помещения. Закройте окна и выключите электронные устройства (радиоприемники, кондиционеры, лампы дневного света и т. п.). На измерение могут повлиять звуки, издаваемые такими устройствами.
- Во время измерения вынесите мобильные телефоны из помещения. Сигналы сотовых телефонов могут помешать измерению.
- Не стойте между колонками и настроенным и измерительным микрофоном и не допускайте появления препятствий на пути во время измерения. Также установите настроенный и измерительный микрофон на расстоянии по крайней мере 50 см от стены. Несоблюдение этих мер может привести к неточностям в считывании.
- В процессе измерения тестовые звуковые сигналы будут поступать из колонок и сабвуферов — это часть нормальной работы. Если в помещении есть фоновый шум, громкость тестовых звуков будет увеличена.
- Нажатие кнопки VOLUME ▲▼ на пульте дистанционного управления или кнопки MASTER VOLUME на основном блоке во время выполнения измерений отменяет измерение.
- Измерение нельзя выполнить, если подключены наушники. Отключите наушники перед выполнением настройки Установка Audyssey®.



Настройка акустической системы (Установка Audyssey®)

Подготовка



Измерение



Вычисление & Сохранение



Проверка



Завершение

- 1 Прикрепите микрофон калибровки звука к прилагаемой стойке микрофона или собственному штативу и установите ее в главное положение прослушивания.**

При установке микрофона калибровки звука направьте кончик микрофона в направлении потолка и отрегулируйте высоту, чтобы она совпадала с высотой ушей слушателя в сидячем положении.

- 2 При использовании сабвуфера, для которого возможны следующие настройки, настройте сабвуфер в соответствии с приведенными ниже указаниями.**

- При использовании сабвуфера с непосредственным режимом**

“Включите” непосредственный режим и запретите регулировку громкости и перенастройку частоты кроссовера.

- При использовании сабвуфера без непосредственного режима**

Выполните следующие настройки:

- Уровень громкости : в положение на 10 часов
- Частота кроссовера : максимальная/наивысшая частота
- Фильтр низких частот : Выкл.
- Режим ожидания :Выкл.



3 Подсоедините настроечный и измерительный микрофон к разъему SETUP MIC данного устройства.

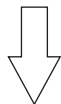
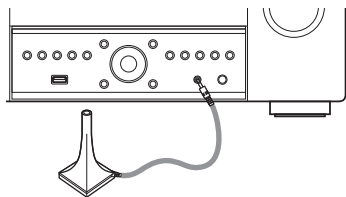

Когда микрофон калибровки звука подключен, отобразится следующий экран.

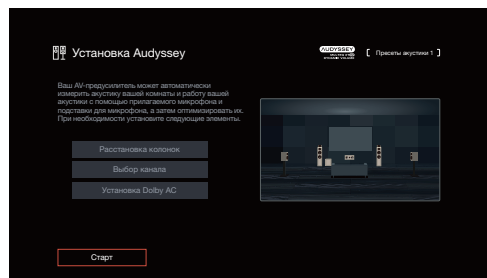

4 Выберите команду “Старт” и нажмите кнопку ENTER.

Также с помощью Установки Audyssey® можно изменять следующие параметры.

- **Расстановка колонок**

Задайте компоновку динамиков в соответствии с расположением ваших динамиков.

- **Выбор канала**

Если для параметра “Назнач. усил.” задано значение “7.1-кан + Фронт В”, выберите фронтальные динамики, которые требуется измерить.

- **Установка Dolby AC**

Установите расстояние между динамиком Dolby Atmos Enabled и потолком.

Это можно выполнить при использовании фронтального динамика Dolby Atmos Enabled, динамика объемного звучания Dolby Atmos Enabled или заднего динамика Dolby Atmos Enabled.

5 Следуйте инструкциям на экране дисплея и нажмите “Далее”, чтобы перейти далее.



6 При отображении следующего экрана, выберите “Начать тест”, а затем нажмите ENTER.

Начните измерение первой позиции.

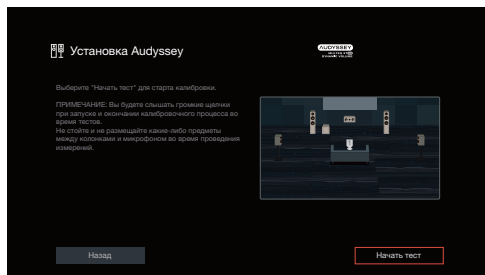

- Измерение занимает несколько минут.

ПРИМЕЧАНИЕ

- Если на экране телевизора отображается надпись “ERROR” или “Внимание!”:
 - Перейдите к разделу “Сообщения об ошибках” (☞ стр. 204). Проверьте все связанные элементы и выполните необходимые процедуры.
 - Если уровень громкости имеет недопустимое значение, отобразится сообщение об ошибке. См. “Сообщение об ошибке в уровне громкости сабвуфера и его настройка” (☞ стр. 205).

7 При отображении обнаруженного динамика, выберите “Далее”, а затем нажмите ENTER.

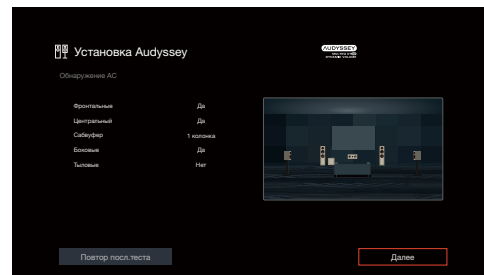

8 Переставьте настроечный и измерительный микрофон в позицию 2, выберите команду “Продолжить” и нажмите кнопку ENTER.

Начинается измерение на второй позиции.

Можно использовать до восьми позиций измерений.

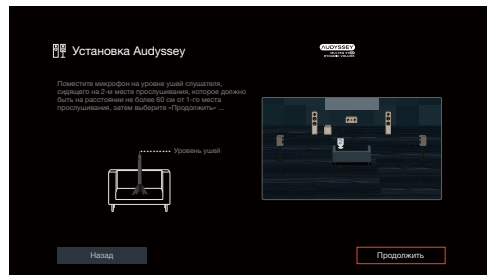

□ Остановка настройки Audyssey®

- ① Нажмите кнопку BACK, чтобы вызвать меню.
- ② Нажмите кнопку перемещения курсора влево, выберите “Да”, затем нажмите ENTER.

9 Повторяйте шаг 8, измеряя в позициях с 3 по 8.



- Чтобы пропустить измерение на четвертой и последующих позициях прослушивания, кнопкой перемещения курсора влево выберите “Готово” и нажмите ENTER, чтобы перейти к шагу 11.

10 Выберите “Продолжить”, а затем нажмите ENTER.

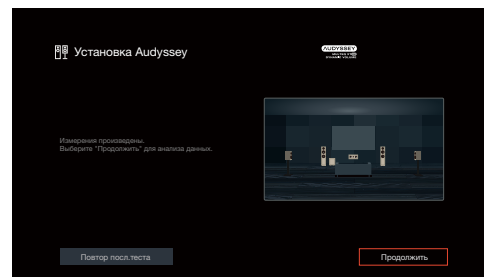

Запустите анализ и сохранение результатов измерений.

- Анализ занимает несколько минут.
Чем больше динамиков и измерений позиций, тем больше времени требуется для выполнения анализа.

ПРИМЕЧАНИЕ

- Когда результаты измерения сохраняются, убедитесь, что питание не выключено.



11 Выполните настройки для Audyssey Dynamic EQ® и Audyssey Dynamic Volume®.

Следующий экран отображается во время анализа. Сконфигурируйте настройки по желанию.

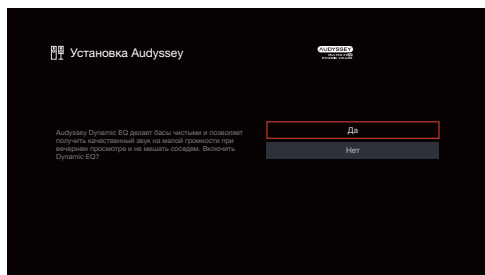

- Dynamic EQ корректирует реакцию частоты с учетом характеристик звука в помещении и возможностей человеческого слуха так, чтобы звук можно было слышать даже при низкой громкости. Этот режим рекомендуется при использовании устройства с убавленной громкостью, например, наслаждаясь фильмом или телевизионной программой ночью.
- Dynamic Volume регулирует выходной уровень громкости к оптимальному уровню, одновременно выполняя постоянный мониторинг уровня входного звукового сигнала устройства. Оптимальное управление уровнем громкости выполняется автоматически без каких-либо потерь в динамике и отчетливости звучания при, например, резком повышении уровня громкости во время рекламных пауз при просмотре телепередач.

12 Когда анализ и сохранение будут завершены, выньте микрофон калибровки звука из разъема SETUP MIC на основном блоке, а затем нажмите “Далее”.

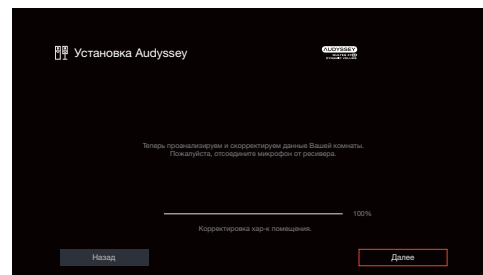



- При выполнении настройки Audyssey® в первый раз данные измерений автоматически сохраняются в “Пресеты акустики 1” “Пресеты акустики”.
- Если настройка Audyssey® уже выполнялась, откроется следующее окно выбора “Пресеты акустики”.

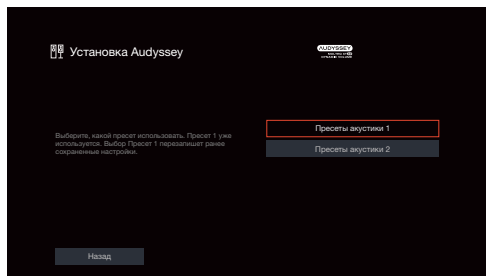

- См. раздел “Пресеты акустики” для получения подробной информации о функции Пресеты акустики. (🔍 стр. 225)

13 Выберите “Детали” и нажмите ENTER, чтобы проверить результаты измерений.

- Для сабвуферов зафиксированная дистанция может превышать реальную величину — вследствие добавления типичной для сабвуферов задержки в электронных цепях.

ПРИМЕЧАНИЕ

- Не активируйте новые динамики в меню Расстановка колонок после настройки Audyssey®. Если внесены изменения, запустите настройку Audyssey® снова для того, чтобы сконфигурировать оптимальные настройки эквалайзера.



Сообщения об ошибках

Если настройку Установка Audyssey® не удастся выполнить из-за неправильного размещения акустической системы, окружающей обстановки и т. п., появится сообщение об ошибке. Если отображается сообщение об ошибке, проверьте соответствующие пункты и выполните необходимые меры. Обязательно выключите питание, прежде чем приступить к проверке соединений акустической системы.

Примеры	Подробности ошибки	Меры по устранению
Не найдены АС.	<ul style="list-style-type: none"> • Не удалось обнаружить настроечный и измерительный микрофоны. • Не все громкоговорители возможно обнаружить. 	<ul style="list-style-type: none"> • Подсоедините микрофон калибровки звука из комплекта поставки к разъему SETUP MIC на данном устройстве. • Проверьте подсоединения акустической системы.
Внешний шум очень высок или громкость слишком мала	<ul style="list-style-type: none"> • В помещении слишком шумно. • Выставлен слишком низкий уровень звука динамика или сабвуфера. 	<ul style="list-style-type: none"> • Либо отключите все устройства, генерирующие шумы, либо перенесите их как можно дальше. • Выполните настройку еще раз с пониженным уровнем тыловых громкоговорителей. • Проверьте установку акустической системы и направления, в которых обращены громкоговорители. • Отрегулируйте уровень громкости сабвуфера.
Фронт П : Нет	<ul style="list-style-type: none"> • Отображаемый на экране громкоговоритель не может быть обнаружен. 	<ul style="list-style-type: none"> • Проверьте подсоединение указанного громкоговорителя.
Фронт П : Фаза	<ul style="list-style-type: none"> • Отображаемый на экране громкоговоритель имеет обратную полярность. 	<ul style="list-style-type: none"> • Проверьте полярность указанного громкоговорителя. • Для некоторых громкоговорителей это сообщение об ошибке может выводиться даже при правильном подсоединении громкоговорителя. Если вы уверены в правильности подключения, с помощью кнопки перемещения курсора вправо выберите "Игнорир" и нажмите ENTER.



■ Сообщение об ошибке в уровне громкости сабвуфера и его настройка

Оптимальный уровень громкости каждого сабвуфера для Установка Audyssey® равен 75 дБ.

Сообщение об ошибке во время измерения уровня громкости сабвуфера появляется, если один из уровней громкости сабвуфера не находится в диапазоне 72 – 78 дБ.

При использовании сабвуфера со встроенным усилителем (активный тип) проследите, чтобы значение его уровня громкости укладывалось в диапазон от 72 до 78 дБ.

[Сообщения об ошибках]

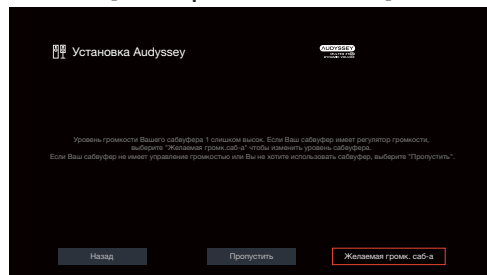

- 1 Выберите “Желаемая громк. саб-а” и нажмите кнопку ENTER.
- 2 Настройте громкость сабвуфера так, чтобы ее уровень был установлен в диапазоне от 72 до 78 дБ.
- 3 Когда значение уровня громкости установлено в диапазоне от 72 до 78 дБ, выберете “Далее” и нажмите ENTER.
 - При использовании двух сабвуферов после этого начнется настройка второго из них. Повторите процедуру, выполнив шаги 2 и 3.



Восстановление настроек Установка Audyssey®

Если параметр “Восстановить” установлен в положение “Восст.”, можно вернуться к результатам измерений Установка Audyssey® (значения рассчитываются перед началом операции модулем MultEQ® XT32), даже если Вы изменили каждый параметр вручную.

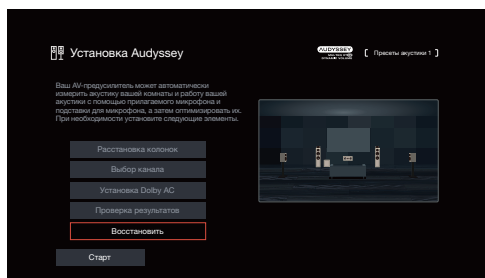

Ручная установка

Выполняется при ручной настройке акустической системы или для изменения настроек, сделанных с помощью Установки Audyssey®, Dirac Live Room Correction.

- Если вы активируете новые динамики в меню Расстановка колонок после выполнения настройки Audyssey®, вы больше не сможете выбрать Audyssey MultEQ® XT32, Audyssey Dynamic EQ® или Audyssey Dynamic Volume®. (🔍 стр. 175)
- Изменение следующих настроек:
Настройки Расстояния до АС / Уровень громкости / Кроссоверы не отключают Audyssey® и не требуют повторной Установки Audyssey®.
- Dirac Live Нельзя выбрать в случае изменения Конфигурация АС в меню Расстановка колонок после выполнения Dirac Live Room Correction.
- Можно пользоваться “Ручная установка” не меняя настроек. Установите при необходимости.

Расстановка колонок

Выберите подходящую компоновку для своей системы динамиков.

■ Назнач. усил.

Выберите способ использования усилителя, подходящий для вашей акустической системы.

Необходимо сконфигурировать подробные параметры для конфигурации акустической системы в соответствии с выбранным режимом. Выберите Назнач. усил., чтобы настроить соответствующие расширенные параметры.

11.1 -кан.:

- Параметр для использования 9-канального усилителя мощности данного устройства и внешнего усилителя мощности, подключенного к PRE OUT, для воспроизведения максимум 11.1-канального звука.
- Вы можете подключить динамики максимум для 11.1 каналов для MAIN ZONE.



9.1 -кан.
(По умолчанию) :

- Эти настройки служат для назначения усилителя мощности данного устройства на 9.1-канальное воспроизведение в MAIN ZONE.
- Вы можете подключить динамики максимум для 11.1 каналов для MAIN ZONE.

Динамики для вывода звука автоматически переключаются на 9.1-канальное воспроизведение в соответствии с входным сигналом и режимом звука.

7.1-кан + Зона2:

- Эта настройка служит для назначения усилителей мощности данного устройства для ZONE2 на 2 канала.
- Вы можете подключить динамики максимум для 9.1 каналов для MAIN ZONE.

Динамики для вывода звука автоматически переключаются на 7.1-канальное воспроизведение в соответствии с входным сигналом и режимом звука.

7.1-кан + Зона3:

- Эта настройка служит для назначения усилителей мощности данного устройства для ZONE3 на 2 канала
- Вы можете подключить динамики максимум для 9.1 каналов для MAIN ZONE.

Динамики для вывода звука автоматически переключаются на 7.1-канальное воспроизведение в соответствии с входным сигналом и режимом звука.

5.1-кан + Зона2/3:

- Эта настройка служит для назначения усилителей мощности данного устройства для ZONE2 и ZONE3 на разные каналы.

7.1-к+Зона2/3-МОНО:

- Эта настройка служит для назначения усилителей мощности данного устройства для ZONE2 и ZONE3 на разные каналы.
- Вы можете подключить динамики максимум для 9.1 каналов для MAIN ZONE.

Динамики для вывода звука автоматически переключаются на 7.1-канальное воспроизведение в соответствии с входным сигналом и режимом звука.



7.1-кан (Би-ампинг):

- Эта настройка служит для назначения усилителей мощности данного устройства для подключения с двухполосным усилением фронтального динамика на 2 канала.
- Вы можете подключить динамики максимум для 9.1 каналов для MAIN ZONE.

Динамики для вывода звука автоматически переключаются на 7.1-канальное воспроизведение в соответствии с входным сигналом и режимом звука.

5.1-к (Би-амп)+Зона2:

- Эта настройка служит для назначения усилителей мощности данного устройства для подключения с двухполосным усилением фронтального динамика на 2 канала.
- Эта настройка служит для назначения усилителей мощности данного устройства для ZONE2 на 2 канала.

7.1-кан + Фронт В:

- Служит для назначения усилителей мощности данного устройства для подключения второго комплекта фронтальных динамиков.
- Можно переключаться между желаемыми комбинациями фронтальных динамиков А и фронтальных динамиков В.

Переключите передний динамик при помощи настройки “Фронтальные колонки”. (☞ стр. 228)

- Вы можете подключить динамики максимум для 9.1 каналов для MAIN ZONE.

Динамики для вывода звука автоматически переключаются на 7.1-канальное воспроизведение в соответствии с входным сигналом и режимом звука.

Предусилитель:

- Все динамики подключаются с помощью внешнего усилителя мощности, а данное устройство используется в качестве предусилителя.



■ Фронтальные/Центральный/Боковые/Тыловые

Задайте правильные аудиовыходы для своей системы динамиков.

□ Конфигурация

Выберите, присутствует ли каждый из динамиков. Выберите количество используемых панорамных тыловых динамиков.

[Фронтальные/Центральный/Боковые]

Да (По умолчанию) :	Будут использованы выбранные динамики.
Нет:	Выбранные динамики не будут использованы.

[Тыловые]

2 колонки (По умолчанию) :	Будут использованы два панорамных тыловых динамика.
1 колонка:	Будет использован только один тыловой панорамный динамик. При выборе этой настройки необходимо подключить разъем SURROUND BACK L.
Нет:	Панорамные тыловые динамики не будут использованы.



- Для "Фронтальные" установлено фиксированное значение "Да", так как этот динамик необходим для воспроизведения.
- Когда для параметра "Боковые" установлено значение "Нет", настройки "Тыловые" автоматически устанавливаются на "Нет".

□ Соединение

Выберите выходные клеммы для вывода звука с динамиков.

Spkr + Pre-out (по умолчанию):	Выводы динамика и предвыхода активны.
Только предварительный выход:	Выводы предвыхода активны. Выводы динамика отключаются для повышения качества звука, используются только клеммы предвыхода.



- Если для параметра "Назнач. усил." установлено значение "Предусилитель", используется настройка "Соединение" всех динамиков с фиксированным значением "Только предварительный выход".
- Если для параметра "Назнач. усил." установлено значение "1.1.1 -кан." и используются 11 каналов динамиков, как минимум для одного канала, назначенного для фронтальных динамиков, верхних динамиков Height 2 или панорамных тыловых динамиков, необходимо задать значение "Только предварительный выход".



■ Высокие АС

Выберите количество верхних и потолочных динамиков, а также динамиков с поддержкой функции Dolby Atmos Enabled, используемых в MAIN ZONE.

Нет:	Верхние, потолочные динамики и динамики с поддержкой функции Dolby Atmos Enabled не используются.
2 колонки:	Использует комплект из (двух) верхних динамиков, потолочных динамиков или динамиков с поддержкой Dolby Atmos Enabled.
4 колонки:	Использует два комплекта из (четырёх) верхних динамиков, потолочных динамиков или динамиков с поддержкой Dolby Atmos Enabled.
5 колонок:	Использует пять верхних динамиков, потолочных динамиков или динамиков с поддержкой Dolby Atmos Enabled.
6 колонок:	Использует шесть верхних динамиков, потолочных динамиков или динамиков с поддержкой Dolby Atmos Enabled.



- При использовании верхних динамиков объемного звучания или центральных верхних динамиков выберите настройку “5 колонок” или выше.
- “5 колонок” и “6 колонок” можно выбрать, когда не используется “Тыловые”.



■ Размещ. АС

□ Конфигурация

Задать расположения динамиков в ходе установки 1 комплекта (2-канальных) верхних, потолочных или Dolby Atmos Enabled динамиков. Доступные компоновки зависят от комбинаций параметров “Назнач. усил.” и настроек напольных динамиков в меню. (“Назнач. усил.” (🔑 стр. 207), “Фронтальные/Центральный/Боковые/Тыловые” (🔑 стр. 210))

[2-канальные верхние динамики]

Установки		Разъемы AUDIO OUT	
Высокие АС	Размещ. АС	HEIGHT 1	HEIGHT 2
Нет	-	-	-
2 колонки	Фронт. Верхние	Фронт. Верхние	-
	Фронт. Потолоч	Фронт. Потолоч	-
	Потолоч Средн	Потолоч Средн	-
	Потолоч Тыл	Потолоч Тыл	-
	Тыл Верхние	Тыл Верхние	-
	Фронт Dolby	Фронт Dolby	-
	Бок Dolby*1	Бок Dolby	-
	Тыл Dolby*2	Тыл Dolby	-

*1 Можно выбрать при использовании динамиков объемного звучания. Установите “Боковые” в меню на “Да”. (🔑 стр. 210)

*2 Выбрать это значение можно, если для параметра “Назнач. усил.” установлено значение “11.1 -кан.”, а в меню задано “Тыловые”. (🔑 стр. 210)



□ Соединение

Выберите выходные клеммы для верхних динамиков.

Spkr + Pre-out (по умолчанию):	Выводы динамика и предвыхода активны.
Только предварительный выход:	Выводы предвыхода активны. Выводы динамика отключаются для повышения качества звука, используются только клеммы предвыхода.



- Если для параметра “Назнач. усил.” установлено значение “Предусилитель”, используется настройка “Соединение” всех динамиков с фиксированным значением “Только предварительный выход”.



■ Фронт.АС / Бок.АС / Тыл.АС / TS/CH

Выберите компоновку и аудиовыходы для верхних динамиков.

□ Конфигурация

Задайте расположения динамиков в ходе установки 2 комплектов (4-канальных) или более верхних, потолочных или Dolby Atmos Enabled динамиков.

Доступные компоновки зависят от комбинаций параметров “Назнач. усил.” и настроек напольных динамиков в меню. (“Назнач. усил.” (🔊 стр. 207), “Фронтальные/Центральный/Боковые/Тыловые” (🔊 стр. 210))

[4-канальные верхние динамики]

Высокие АС	Установки			Разъемы AUDIO OUT	
	ПРИМЕЧАНИЕ	Фронт.АС	Тыл.АС	HEIGHT 1	HEIGHT 2
4 колонки		Фронт. Верхние	Потолоч Средн	Фронт. Верхние	Потолоч Средн
		Фронт. Верхние	Потолоч Тыл	Фронт. Верхние	Потолоч Тыл
		Фронт. Верхние	Боковые Верхние	Фронт. Верхние	Боковые Верхние
		Фронт. Верхние	Тыл Верхние	Фронт. Верхние	Тыл Верхние
		Фронт. Верхние	Бок Dolby	Фронт. Верхние	Бок Dolby
		Фронт. Верхние	Тыл Dolby*1	Фронт. Верхние	Тыл Dolby
		Фронт. Потолоч	Потолоч Тыл	Фронт. Потолоч	Потолоч Тыл
		Фронт. Потолоч	Тыл Верхние	Фронт. Потолоч	Тыл Верхние
		Фронт. Потолоч	Бок Dolby	Фронт. Потолоч	Бок Dolby
		Фронт. Потолоч	Тыл Dolby*1	Фронт. Потолоч	Тыл Dolby
		Потолоч Средн	Тыл Верхние	Потолоч Средн	Тыл Верхние
		Фронт Dolby	Потолоч Тыл	Фронт Dolby	Потолоч Тыл
		Фронт Dolby	Тыл Верхние	Фронт Dolby	Тыл Верхние
		Фронт Dolby	Бок Dolby	Фронт Dolby	Бок Dolby
	Фронт Dolby	Тыл Dolby*1	Фронт Dolby	Тыл Dolby	



[5-канальные верхние динамики]

Установки					Разъемы AUDIO OUT		
Высокие АС	ПРИМЕЧАНИЕ	Фронт.АС	Тыл.АС	TS/CH	HEIGHT 1	HEIGHT 2	SURROUND BACK
5 колонки		Фронт. Верхние	Боковые Верхние	Потол. Боковой	Фронт. Верхние	Боковые Верхние	L: Потол. Боковой
		Фронт. Верхние	Боковые Верхние	Центр. Верхний	Фронт. Верхние	Боковые Верхние	R: Центр. Верхний
		Фронт. Верхние	Тыл Верхние	Потол. Боковой	Фронт. Верхние	Тыл Верхние	L: Потол. Боковой
		Фронт. Верхние	Тыл Верхние	Центр. Верхний	Фронт. Верхние	Тыл Верхние	R: Центр. Верхний



[6-канальные верхние динамики]

Высокие АС	ПРИМЕЧАНИЕ	Установки				Разъемы AUDIO OUT		
		Фронт.АС	Бок.АС	Тыл.АС	TS/CH	HEIGHT 1	HEIGHT 2	SURROUND BACK
6 колонки		Фронт. Верхние	Потолоч Средн	Тыл Верхние	Нет	Фронт. Верхние	Тыл Верхние	Потолоч Средн
	*2	Фронт. Верхние	Боковые Верхние	Тыл Верхние	Нет	Фронт. Верхние	Тыл Верхние	Боковые Верхние
		Фронт. Верхние	Боковые Верхние	Нет	TS/CH	Фронт. Верхние	Боковые Верхние	L: Потол. Боковой R: Центр. Верхний
		Фронт. Верхние	Бок Dolby	Тыл Верхние	Нет	Фронт. Верхние	Тыл Верхние	Бок Dolby
		Фронт. Верхние	Нет	Тыл Верхние	TS/CH	Фронт. Верхние	Тыл Верхние	L: Потол. Боковой R: Центр. Верхний
		Фронт. Потолоч	Потолоч Средн	Потолоч Тыл	Нет	Фронт. Потолоч	Потолоч Тыл	Потолоч Средн
		Фронт. Потолоч	Бок Dolby	Потолоч Тыл	Нет	Фронт. Потолоч	Потолоч Тыл	Бок Dolby
		Фронт Dolby	Бок Dolby	Тыл Верхние	Нет	Фронт Dolby	Тыл Верхние	Бок Dolby

*1 Выбрать это значение можно, если для параметра “Назнач. усил.” установлено значение “11.1 -кан.”, а в меню задано “Тыловые”. (стр. 210)

*2 Используйте 2 комплекта верхних динамиков в соответствующих режимах звука для воспроизведения звука Dolby Atmos, DTS:X или Auro-3D.

Используйте фронтальные верхние или тыловые верхние динамики для воспроизведения в режиме Dolby Atmos.

Используйте фронтальные верхние, верхние динамики объемного звучания и тыловые верхние динамики для воспроизведения в режиме DTS:X.

Используйте фронтальные верхние динамики или верхние динамики объемного звучания для воспроизведения звука Auro-3D.



□ Соединение

Выберите аудиовыход(ы) для каждого из верхних динамиков.

Spkr + Pre-out (по умолчанию):	Выводы динамика и предвыхода активны.
Только предварительный выход:	Выводы предвыхода активны. Выводы динамика отключаются для повышения качества звука, используются только клеммы предвыхода.



- Если для параметра “Назнач. усил.” установлено значение “Предусилитель”, используется настройка “Соединение” всех динамиков с фиксированным значением “Только предварительный выход”.
- Когда для параметра “Назнач. усил.” установлено значение “11.1 - кан.” и используются 11 каналов динамиков, хотя бы для одного из каналов, назначенных для фронтальных динамиков, динамиков Верхний 2 или задних динамиков объемного звучания, должно быть установлено “Только предварительный выход”.

■ Сабвуферы

Задайте наличие сабвуфера.

4 колонки:	Используются четыре сабвуфера.
3 колонки:	Используются три сабвуфера.
2 колонки:	Использование двух сабвуферов.
1 колонка (По умолчанию):	Использование только одного сабвуфера.
Нет:	Выберите, если сабвуфер не подключен.



■ Режим сабвуфера

При использовании нескольких сабвуферов задайте звук для вывода через сабвуфер.

Стандарт (По умолчанию):	Все сабвуферы выводят сигналы LFE и басы ниже частоты кроссовера всех динамиков.
Направленный:	Все сабвуферы выводят сигналы LFE. Кроме того, каждый сабвуфер выводит басы ниже частоты кроссовера динамиков, расположенных рядом с ним.



- Можно настроить, если для параметра “Сабвуферы” установлено значение “4 колонки”, “3 колонки” или “2 колонки”.

■ Расположение сабвуфера

При использовании нескольких сабвуферов настройте их компоновку. Компоновки, которые можно выбрать, зависят от конфигурации “Режим сабвуфера”.

[Когда для “Сабвуферы” установлено значение “2 колонки”]

Левый/Правый (По умолчанию):	Установите сабвуферы симметрично с передней стороны.
Передний/Задний:	Установите сабвуфер по центру передней стороны, а второй по центру задней стороны.

[Когда для “Сабвуферы” установлено значение “3 колонки”]

ФЛ / ФП / Задние:	Установите сабвуферы симметрично с передней стороны, и один по центру задней стороны.
--------------------------	---

[Когда для “Сабвуферы” установлено значение “4 колонки”]

ФЛ / ФП / ЗЛ / ЗП:	Установите сабвуферы в четырех углах комнаты.
---------------------------	---





- Эта настройка доступна, если для параметра “Сабвуферы” установлено значение “4 колонки”, “3 колонки” или “2 колонки”, а для “Режим сабвуфера” — значение “Направленный”.
- Имя сабвуфера, отображаемого в графическом интерфейсе пользователя данного устройства, зависит от сочетания настроек “Сабвуферы”, “Режим сабвуфера” и “Расположение сабвуфера”.

Сабвуферы	Режим сабвуфера	Расположение сабвуфера	Имя сабвуфера			
			Сабвуфер1	Сабвуфер2	Сабвуфер3	Сабвуфер4
1 колонка	-	-	Сабвуфер1	-	-	-
2 колонки	Стандарт	-	Сабвуфер1	Сабвуфер2	-	-
	Направленный	Левый/Правый	Левый сабвуфер	Правый сабвуфер	-	-
Передний/Задний		Фронтальный сабвуфер	Тыловой сабвуфер	-	-	
3 колонки	Стандарт	-	Сабвуфер1	Сабвуфер2	Сабвуфер3	-
	Направленный	ФЛ / ФП / Задние	Левый фронтальный сабвуфер	Правый фронтальный сабвуфер	Тыловой сабвуфер	-
4 колонки	Стандарт	-	Сабвуфер1	Сабвуфер2	Сабвуфер3	Сабвуфер4
	Направленный	ФЛ / ФП / ЗЛ / ЗП	Левый фронтальный сабвуфер	Правый фронтальный сабвуфер	Левый тыловой сабвуфер	Правый тыловой сабвуфер



- При использовании настройки “Направленный” помещение делится на четыре области, как показано ниже. При этом каждый сабвуфер воспроизводит низкие частоты динамика, для которого задано значение, отличное от “Полный спектр”, и который находится в этой области.

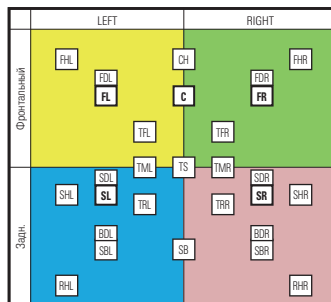

Например, если “Сабвуферы” = 2 колонки и Расположение сабвуфера = Левый/Правый, Левый сабвуфер (Сабвуфер1) воспроизводит низкие частоты динамиков в левой области, куда входят FL/SL, а Правый сабвуфер (Сабвуфер2) воспроизводит низкие частоты динамиков в правой области, куда входят FR/SR.



■ Би-ампинг

Если для параметра “Назнач. усил.” задано “7.1-кан (Би-ампинг)” и “5.1-к (Би-амп)+Зона2”, на экране отображается клемма динамика, используемая для подключения двухканального усиления фронтальных динамиков. В зависимости от настройки “Назнач. усил.” разъем определяется автоматически.

HEIGHT 1: Клемма динамика HEIGHT 1 используется для подключения с двухполосным усилением фронтальных динамиков.

HEIGHT 2: Клемма динамика HEIGHT 2 используется для подключения с двухполосным усилением фронтальных динамиков.

■ Фронт В

Если для параметра “Назнач. усил.” задано “7.1-кан + Фронт В”, на экране отображается разъем динамика, используемого для вторых фронтальных динамиков.

HEIGHT 2: Клемма динамика HEIGHT 2 используется для вторых фронтальных динамиков.

■ ЗОНА2

Если для параметра “Назнач. усил.” задано “7.1-кан + Зона2” и “5.1-к (Би-амп)+Зона2”, на экране отображается клемма динамика, используемая для динамиков ZONE2.

HEIGHT 2: Клемма динамика HEIGHT 2 используется для динамиков ZONE2.

Если для параметра “Назнач. усил.” задано “5.1-кан + Зона2/3”, на экране отображается клемма динамика, используемая для динамиков ZONE2.

HEIGHT 1: Клемма динамика HEIGHT 1 используется для динамиков ZONE2.

■ ЗОНА3

Если для параметра “Назнач. усил.” задано “7.1-кан + Зона3” и “5.1-кан + Зона2/3”, на экране отображается клемма динамика, используемая для динамиков ZONE3.

HEIGHT 2: Клемма динамика HEIGHT 2 используется для динамиков ZONE3.



■ ЗОНА2/3

Если для параметра “Назнач. усил.” задано “7.1-к+Зона2/3-МОНО”, на экране отображается клемма динамика, используемая для динамиков ZONE2/3.

HEIGHT 2:	Клемма динамика HEIGHT 2 используется для динамиков ZONE2/3.
------------------	--

■ Схема клемм АС

Показывает, как подключить разъемы для динамиков и разъемы PRE OUT для настройки “Расстановка колонок” на экране меню.

Расстояния до АС

Установка дистанции между позицией слушателя и громкоговорителями.

Предварительно замерьте расстояние между каждым из громкоговорителей и позицией слушателя.

При использовании Dirac Live в качестве единицы измерения фиксируется мсек.

Значения “Расстояния до АС” для каждого фильтра сохраняются отдельно в разделе Dirac Live Room Correction.

■ Устройство

Выбор единицы измерения дистанции.

Метры (По умолчанию)

Шаги

[При использовании Dirac Live]

мсек

■ Шаг измерения

Установка минимальной переменной ширины на дистанции.

0.1 м / 0.01 м (По умолчанию: 0.1 м)

1 шаг / 0.1 шаг

[При использовании Dirac Live]

1 мс / 0,1 мс



■ Установите дистанцию

0.00 м – 18.00 м / 0.0 шаг – 59.1 шаг

[При использовании Dirac Live]

0.0 мс – 20.0 мс



- Динамики, которые можно выбрать, зависят от параметров “Расстановка колонок”. (📖 стр. 207)
- Настройки по умолчанию:
Фронтальный Л / Фронтальный П / Фронт. Верхний Л / Фронт. Верхний П / Центральный / Фронт Dolby Л / Фронт Dolby П / Сабвуфер1 / Сабвуфер2 / Сабвуфер3 / Сабвуфер4: 3,60 м (11,8 фута)
Динамики, отличные от указанных выше: 3,00 м (9,8 фт)
- Задайте разницу расстояния между динамиками на менее 6,00 м (19,7 шаг).

■ Установка Dolby AC

Установите расстояние между динамиком Dolby Atmos Enabled и потолком.

0.90 м - 3.30 м / 3.0 шаг – 10.8 шаг

(по умолчанию: 1,80 м / 5,9 фт)



- Этот параметр можно установить, если в “Расстановка колонок” установлено использование “Фронт Dolby”, “Бок Dolby” или “Тыл Dolby”. (📖 стр. 207)
- Невозможно задать, если используются Dirac Live. “Настройка Dirac Live” (📖 стр. 233)

■ Устно умолч

Настройки “Расстояния до AC” возвращаются к значениям по умолчанию.



Уровень громкости

Установите громкость тестового тона на один и тот же уровень в положении прослушивания при выводе с каждого из динамиков.

Значения “Уровень громкости” для каждого фильтра сохраняются отдельно в разделе Dirac Live Room Correction.

■ ТЕСТ

Тестовый сигнал выводится на выбранный громкоговоритель.

Слушая тестовый сигнал, отрегулируйте громкость звука у выбранного громкоговорителя.

-12.0 dB – +12.0 dB (По умолчанию: 0.0 dB)



- Установленные опции “Уровень громкости” отражаются во всех режимах звука.
- Если Вы хотите отрегулировать уровень канала для каждого источника входного сигнала, выполните настройки в “Настр. уровня канала”. (☞ стр. 113)
- Если к разьему PHONES данного устройства подключены наушники, отрегулировать параметр “Уровень громкости” невозможно.

■ Устпо умолч

Настройки “Уровень громкости” возвращаются к значениям по умолчанию.

Кроссоверы

Установите в соответствии с нижним пределом частот, воспроизводимых каждым динамиком. Сведения о частоте кроссовера громкоговорителя см. в руководстве к громкоговорителям.

■ Установка частоты кроссовера

Полный спектр:

Выберите “Полный спектр”, чтобы задать динамик для воспроизведения в полном диапазоне частот.

**40 Гц / 60 Гц / 80 Гц /
90 Гц / 100 Гц / 110 Гц /
120 Гц / 150 Гц / 180 Гц /
200 Гц / 250 Гц**

(По умолчанию:
фронтальные = полный
диапазон, остальные =
80 Гц)

Выбор точки перехода для направления звука низкой частоты на сабвуфер.



- Частота кроссовера по умолчанию равна “80 Гц” что отлично подходит для большинства колонок. Для небольших динамиков рекомендуется устанавливать более высокую частоту. Например, если диапазон частот динамиков составляет 250 Гц – 20 кГц, установите частоту “250 Гц”.
- Звук ниже частоты перехода вырезается из вывода через динамики. Эти срезанные низкие частоты выводятся через сабвуфер или передние динамики.
- Для параметра “Фронтальные” автоматически устанавливается значение “Полный спектр”, если для “Сабвуферы” установлено значение “Нет” в “Расстановка колонок”.
- Установить “Полный спектр” для каждого динамика можно, только если значение “Полный спектр” установлено для параметра Фронтальные.
- Настройки аудио в “Настройки звука IMAX” применяются во время воспроизведения IMAX. (☞ стр. 168)



Пресеты акустики

Существует возможность сохранить две настройки динамиков для определенных сред, в которых они используются.

Например, в некоторых случаях характеристики помещения меняются в зависимости от применения экрана. Сохранив две разные предустановки, пользователь может легко переключаться между настройками эквалайзера и динамиков для каждой ситуации, замеренной в Установке Audyssey®.

Кроме того, предустановки облегчают переключение между звуковыми эффектами Установки Audyssey и Dirac Live.

Если нужно использовать предустановку, выберите нужную и настройте параметры, например Установку Audyssey®, Dirac Live Room Correction* и настройку динамиков, чтобы сохранить эти настройки в выбранной предустановке.

* При первом экспорте результатов замера из программное обеспечение Dirac Live в данное устройство настройки автоматически сохраняются в “Пресеты акустики 2”.

Пресеты акустики 1 (По умолчанию): Сохранение настроек для предустановки 1.

Пресеты акустики 2: Сохранение настроек для предустановки 2.



- В предустановке сохраняются следующие настройки.
 - Настройка рабочего режима (“Расстановка колонок”)
 - Настройка рабочего режима (“Расстояния до АС”)
 - Настройка рабочего режима (“Уровень громкости”)
 - Настройка рабочего режима (“Кроссоверы”)
 - Настройка рабочего режима (“Выход на сабвуфер”)
 - Настройка рабочего режима (“Фильтр нижних частот”)
 - Настройка рабочего режима (“Распространение”)
 - Настройка рабочего режима (“2-х кан. воспр-ие”)
 - Настройка рабочего режима (“Фронтальные колонки”)
 - Данные “MultEQ® XT32”
 - Данные “Dirac Live”
 - Данные “Графич. EQ”
- Эту настройку можно также задать с помощью “Пресеты акустики” в меню параметров. (🔍 стр. 119)



Расширенный

Доступны следующие расширенные настройки динамиков.

■ НЧ эффекты

- “Выход на сабвуфер” (👉 стр. 226)
- “Фильтр нижних частот” (👉 стр. 227)
- “Распространение” (👉 стр. 228)

■ Фронтальные колонки (👉 стр. 228)

■ 2-х кан. воспр-ие (👉 стр. 229)

■ Тактильный датчик (👉 стр. 232)

Выход на сабвуфер

Выбор низкочастотных сигналов, выводимых сабвуфером.

■ Выход на сабвуфер

LFE
(По умолчанию):

На выход сабвуфера поступает трек LFE и любые перенаправленные низкие частоты от динамиков с заданным кроссовером. Используйте эту настройку по умолчанию для управления низкими частотами домашнего кинотеатра в обычной комнате.

LFE + Акустика:

На выход сабвуфера поступает трек LFE и перенаправленные низкие частоты, а также копия низкочастотных сигналов от всех динамиков полного диапазона.

■ Басовый фильтр LPF

Выбор точки фильтра низких частот для динамика полного диапазона с целью копирования низкочастотного сигнала на сабвуфер.

40 Гц / 60 Гц / 80 Гц / 90 Гц / 100 Гц / 110 Гц / 120 Гц / 150 Гц / 180 Гц / 200 Гц / 250 Гц (по умолчанию: 80 Гц)





- “Выход на сабвуфер” можно задать, если для “Расстановка колонок” - “Сабвуферы” в меню задано значение, отличное от “Нет”. (🔧 стр. 217)
- Воспроизводите музыку или кино с источника сигналов и выбирайте режим, обеспечивающий самые мощные басы.
- Если для параметров “Кроссоверы” - “Фронтальные” и “Центральный” установлено значение “Полный спектр”, а для параметра “Выход на сабвуфер” установлено значение “LFE”, звук может не выводиться через сабвуферы в зависимости от входного сигнала или выбранного режима звука. (🔧 стр. 224)
Выберите значение “LFE + Акустика”, если вы желаете, чтобы низкочастотные сигналы всегда выдавались из сабвуфера.
- “Bass Extraction LPF” можно задать только для каналов, в которых для параметра “Кроссоверы” установлено значение “Полный спектр”.
- Настройки аудио в “Настройки звука IMAX” применяются во время воспроизведения IMAX. (🔧 стр. 168)

Фильтр нижних частот

Выбор значения кроссовера для канала LFE. Установите значение, если нужно изменить сигнал LFE воспроизведения сабвуфера.

■ Фильтр нижних частот

80 Гц / 90 Гц / 100 Гц / 110 Гц / 120 Гц / 150 Гц / 180 Гц /
200 Гц / 250 Гц (по умолчанию: 120 Гц)



- Настройки аудио в “Настройки звука IMAX” применяются во время воспроизведения IMAX. (🔧 стр. 168)



Распространение

Настройка величины сигнала LFE, передаваемого на напольные динамики полного диапазона.

■ Фронтальные/Центральный/Боковые/Тыловые

Выкл. (По умолчанию) :	Напольные динамики не воспроизводят сигналы LFE.
-20 дБ – 0 дБ	Настройка величины сигнала LFE, передаваемого на динамики полного диапазона.



- Эта настройка возможна, если “Фронтальные”, “Центральный”, “Боковые” и “Тыловые” установлены на “Полный спектр” в “Кроссоверы”.

Фронтальные колонки

Настройка фронтальных динамиков A/B для использования в каждом режиме звука.

A (По умолчанию) :	Используется фронтальный громкоговоритель A.
B :	Используется фронтальный громкоговоритель B.
A+B :	Используются оба громкоговорителя A и B.



- Можно настроить, если для параметра “Назнач. усил.” установлено значение “7.1-кан + Фронт B”. (📖 стр. 209)



2-х кан. воспр-ие

Выбирает способ настройки громкоговорителей в режимах 2-канального воспроизведения и стереоформате.

■ Установка

Выбирает способ настройки громкоговорителей в режимах 2-канального воспроизведения и стереоформате.

Авто (По умолчанию) :	Применяются параметры в “Акустические системы”. ( стр. 196)
Вручную:	Настройка динамиков на режим 2-канального воспроизведения. Выполните следующие настройки.

■ Кроссовер

Настраивает максимальное значение частоты низких частот выходного сигнала, передаваемого из каждого канала на сабвуфер.

Полный спектр:

Выберите “Полный спектр”, чтобы задать динамик для воспроизведения в полном диапазоне частот.

40 Гц / 60 Гц / 80 Гц /

90 Гц / 100 Гц / 110 Гц /



120 Гц / 150 Гц / 180 Гц /

200 Гц / 250 Гц

(по умолчанию: 80 Гц)

Выбор точки перехода для направления звука низкой частоты на сабвуфер.



- Если параметр “Расстановка колонок”–“Сабвуферы” в меню установлен на значение “Нет”, то “Полный спектр” устанавливается автоматически. ( стр. 217)
- Если параметр “2-х кан. воспр-ие”–“Сабвуфер” установлен на значение “Нет”, то “Полный спектр” устанавливается автоматически. ( стр. 230)



■ Сабвуфер

Задайте наличие сабвуфера.

Да
(По умолчанию): Использовать сабвуфер.

Нет: Выберите, если сабвуфер не
 подключен.



- Если параметр “Расстановка колонок”–“Сабвуферы” в меню установлен на значение “Нет”, то Нет устанавливается автоматически. (☞ стр. 217)

■ Выход на сабвуфер

Выбор низкочастотных сигналов, выводимых сабвуфером.

LFE
(По умолчанию): Если параметр “2-х кан. воспр-ие”–
 “Кроссовер” установлен на значение
 “Полный спектр”, то сигналы LFE
 будут выводиться из сабвуфера.
 Также, если для параметра “2-х кан.
 воспр-ие” - “Кроссовер” установлено
 значение, отличное от “Полный
 спектр”, то низкочастотные
 сигналы фронтального канала будут
 добавлены к сигналам LFE, которые
 выводятся из сабвуфера.

LFE + Акустика: Сигнал низкочастотного диапазона
 фронтального канала будет добавлен
 к сигналу LFE, передаваемому из
 сабвуфера.



- Можно настроить, если для параметра “2-х кан. воспр-ие”–“Сабвуфер” установлено значение “Да”.



■ Басовый фильтр LPF

Выбор точки фильтра низких часто для динамика полного диапазона с целью копирования низкочастотного сигнала на сабвуфер.

40 Гц / 60 Гц / 80 Гц / 90 Гц / 100 Гц / 110 Гц / 120 Гц / 150 Гц / 180 Гц / 200 Гц / 250 Гц (по умолчанию: 80 Гц)



- Можно задать, если для параметра “2-х кан. воспр-ие” - “Кроссовер” задано значение “Полный спектр”, а для “2-х кан. воспр-ие” - “Сабвуфер” задано значение “Да”.

■ Распространение LFE

Настройка величины сигнала LFE, передаваемого на фронтальные динамики полного диапазона.

Выкл. Фронтальные динамики не воспроизводят сигналы LFE.
(По умолчанию) :

-20 дБ – 0 дБ Настройка величины сигнала LFE, передаваемого на фронтальные динамики



- Можно задать, если для параметра “2-х кан. воспр-ие” - “Кроссовер” задано значение “Полный спектр”, а для “2-х кан. воспр-ие” - “Сабвуфер” задано значение “Да”.

■ Дист. Фр. Л / Дист. Фр. П

Установка дистанции между главной позицией слушателя и громкоговорителями.

Используется единица измерения “мсек”, если задействован “Dirac Live”.

0.00 м – 18.00 м (по умолчанию: 3,60 м) /
0.0 фт – 59.1 фт (по умолчанию: 11,8 фт)



- Задайте разницу расстояния между динамиками на менее 19,7 фт (6,00 м).

[При использовании Dirac Live]

0.0 мс – 20.0 мс

■ Уров. Фр. Л / Уров. Фр. П

Отрегулируйте уровень каждого канала.

-12.0 дБ – +12.0 дБ (По умолчанию: 0.0 дБ)



Тактильный датчик

Задание уровня и частоты среза фильтра низких частот при использовании генераторов низкочастотных колебаний.

■ Тактильный датчик

Задание опции генератора низкочастотных колебаний.

Включено: Генераторы низкочастотных колебаний включены.

Отключено
(По умолчанию): Генераторы низкочастотных колебаний выключены.



- Для подключения генератора низкочастотных колебаний используйте разъем PRE OUT сабвуфера 4.
- Настройка невозможна, если для параметра “Расстановка колонок” – “Сабвуферы” установлено значение “4 колонки”.

■ Уровень

Настройте громкость на выходе генератора низкочастотных колебаний.

-12.0 dB – +12.0 dB (По умолчанию: 0.0 dB)



- Настройки “Уровень” отражаются для всех источников входного сигнала.
- Если необходимо отрегулировать уровень генератора низкочастотных колебаний для каждого источника входного сигнала, выполните настройки в “Тактильный датчик”. (☞ стр. 116)

■ Фильтр нижних частот

Выбор частоты среза фильтра низких частот для вывода через генератор низкочастотных колебаний.

40 Гц / 60 Гц / 80 Гц / 90 Гц / 100 Гц / 110 Гц / 120 Гц / 150 Гц / 180 Гц / 200 Гц / 250 Гц (По умолчанию: 80 Гц)

- Настройки “Фильтр нижних частот” отражаются для всех источников входного сигнала.



Настройка Dirac Live

Dirac Live — это мощное решение, которое поможет вам получить максимум от своих динамиков.

Dirac Live с его различными функциями используют созданные в процессе исследований алгоритмы обработки акустических данных для анализа помещения и снижения его влияния на качество звука, обеспечивая такое качество работы динамиков, достичь которого по-другому было бы абсолютно невозможно.

Прежде чем запускать Dirac Live, вам нужно будет создать учетную запись Dirac Live и приобрести лицензию.

Создать учетную запись и приобрести лицензию можно на указанном ниже веб-сайте.

www.dirac.com/denon/



Подробнее о Dirac Live см. в руководстве по Dirac Live Room Correction.

<https://manuals.denon.com/DiracLive/ALL/RU/>



Сеть

Для использования устройства в домашней сети (LAN), необходимо выполнить настройку сети.

Если домашняя сеть (LAN) настраивается через DHCP, установите “DHCP” в положение “Вкл”. (Используйте значение по умолчанию.) Это позволит устройству подключиться к Вашей домашней сети (LAN).

Если IP-адрес для каждого устройства назначается вручную, необходимо использовать для этого параметры “IP адрес” и ввести в нем параметры вашей домашней сети (LAN), такие как адрес шлюза, маску подсети и т. д.

Информация

Отобразить сетевую информацию.

Имя устройства / Соединение / SSID / DHCP / IP адрес /
MAC адрес (Ethernet) / MAC адрес (Wi-Fi) /
Сила сигнала Wi-Fi

Соединение

Выберите, нужно ли подключить домашнюю сеть к беспроводной сети ЛВС или проводной сети ЛВС.

При подключении к сети с использованием проводной ЛВС, выберите “Проводное (Ethernet)” после подключения LAN-кабеля. При подключении к сети с помощью беспроводной ЛВС выберите “Б/проводное (Wi-Fi)” и сконфигурируйте “Wi-Fi Setup”. (📖 стр. 235)

■ Исполни-ся соединение

Выберите способ подключения к домашней сети (LAN).

Проводное (Ethernet):	Используйте LAN-кабель для подключения к сети.
Б/проводное (Wi-Fi) (По умолчанию) :	Используйте функцию беспроводной ЛВС (Wi-Fi) для подключения к сети.



- “Проводное (Ethernet)” устанавливается, если для параметра “Wi-Fi” задано значение “Отключено”. (📖 стр. 241)



Wi-Fi Setup

Подключите к беспроводному маршрутизатору ЛВС (Wi-Fi). Маршрутизатор можно подключить следующим образом. Выберите способ подключения, который подходит для Ваших домашних условий.

■ Сканирование сетей

Выберите сеть, к которой хотите подключиться, из списка возможных сетей, показанного на экране телевизора.

1. Выберите сеть, к которой хотите подключиться из списка беспроводных сетей.
Выберите “Пересканир.”, если сеть не удается найти.
2. Введите пароль и выберите “ОК”.

■ Исп-ние iOS устройств

Используйте устройство iOS (iPhone/iPod/iPad) для подключения к сети. При подсоединении Вашего устройства iOS к данному устройству с помощью Wi-Fi, устройство может быть автоматически подключено к той же сети, что и Ваше устройство.

1. Выберите “Исп-ние iOS устройств” на экране телевизора.
2. Убедитесь, что ваше устройство iOS подключено к маршрутизатору беспроводной ЛВС (Wi-Fi), затем выберите пункт “Denon AVC-X4800H” в меню “НАСТРОИТЬ АУДИОСИСТЕМУ AIRPLAY...” в нижней части экрана настройки Wi-Fi вашего устройства iOS.
3. Нажмите “Далее” на экране устройства iOS.



- Версия системного программного обеспечения устройства iOS должна поддерживать iOS 10.0.2 или более поздней версии.



■ WPS роутер

Используйте WPS-совместимый маршрутизатор для выполнения подключения путем нажатия кнопки.

1. Выберите “Нажмите кнопку” на экране телевизора.
2. Переключите на режим WPS, нажав кнопку WPS на маршрутизаторе, к которому Вы хотите подключиться.
 - Время нажатия кнопки различается в зависимости от маршрутизатора.
3. Выберите “Соединение” на экране телевизора в течение 2 минут.

■ Вручную

Введите имя (SSID) и пароль сети, к которой Вы хотите подключиться.

1. Установите следующие пункты.

SSID:	Введите название беспроводной сети (SSID).
Безопасн.:	Выберите метод шифрования в соответствии с настройкой шифрования точки доступа, которую Вы используете.
Пароль:	Введите пароль.

2. Выберите “Соединение” в конце настройки.



- Ключ по умолчанию данного устройства установлена на “1”. Для его использования установите ключ по умолчанию маршрутизатора в “1”.



Установки

Задайте настройки IP-адреса.

- Если Вы используете широкополосный маршрутизатор (функция DHCP), то информация, необходимая для подключения к сети, такая как IP-адрес, будет автоматически сконфигурирована, поскольку функция DHCP установлена на "Вкл" по умолчанию в данном устройстве.
- Настройте IP адрес, Маску подсети, Шлюз по умолчанию и информацию сервера DNS только при назначении фиксированного IP-адреса или при подключении к сети без функции DHCP.

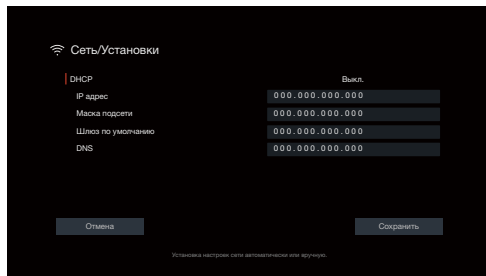

■ DHCP

Выбор параметров подключения к сети.

Вкл (По умолчанию) :	Автоматическая настройка параметров сети с использованием данных маршрутизатора.
Выкл.:	Настройка параметров сети вручную.

■ IP адрес

Установите IP адрес в пределах указанного ниже диапазона.

- Режим передачи звукового сигнала по сети не может работать при установке других IP адресов.
 CLASS A: 10.0.0.1 – 10.255.255.254
 CLASS B: 172.16.0.1 – 172.31.255.254
 CLASS C: 192.168.0.1 – 192.168.255.254

■ Маска подсети

При подключении xDSL-модема или адаптера разъема непосредственно к данному устройству задайте маску подсети, указанную в документации, которая предоставлена провайдером. Обычно вводится "255.255.255.0".



■ Шлюз по умолчанию

При подключении к шлюзу (маршрутизатору) введите его IP адрес.

■ DNS

Введите адрес DNS, указанный в документации, предоставленной Вашим провайдером.



- Если Вы не можете подключиться к интернету, перепроверьте соединения и настройки. (☞ стр. 72)
- Если Вы ничего не знаете о подключении к интернету, обратитесь к ISP (Internet Service Provider) или в магазин, в котором Вы приобрели свой компьютер.

Сетевое Управление

Включение сетевой коммуникации в режиме ожидания.

Выкл. В спящ. режиме (По умолчанию):	Отключение от сети во время режима ожидания.
--	--

Всегда включен:	Сетевое подключение остается активным во время режима ожидания. Основной блок управляется совместимым сетевым контроллером.
------------------------	---



- При использовании функции управления через Интернет, Denon AVR Remote App или HEOS App установите параметр "Сетевое Управление" на значение "Всегда включен".

ПРИМЕЧАНИЕ

- При установке режима "Сетевое Управление" в положение "Всегда включен" устройство потребляет больше электроэнергии, чем в обычном режиме ожидания.



Имя устройства

Приемлемое имя — это имя данного устройства, отображающееся в сети. Можно изменить дружественное имя согласно вашим предпочтениям.

Имя устройства

Выбирает Friendly Name из списка.

При выборе “Другое”, можно изменить дружественное имя согласно Вашим предпочтениям.

Home Theater / Living Room / Family Room / Guest Room / Kitchen / Dining Room / Master Bedroom / Bedroom / Den / Office / Другое



- Можно ввести до 30 символов.
- Дружественное имя по умолчанию при первом включении: “Denon AVC-X4800H”.

Устно умолч

Восстановление дружественного имени, которое было изменено, к значению по умолчанию.

Диагностика

Проверка сетевого подключения.

Соединения

Проверка подключения порта локальной сети.

ОК

Ошибка:

Кабель ЛВС не подключен. Проверьте подсоединение.



- При подключении с использованием беспроводной ЛВС отобразится “Соединение Б/проводное (Wi-Fi)”.

Доступ к роутеру

Проверка подключения данного устройства к маршрутизатору.

ОК

Ошибка:

Невозможно связаться с маршрутизатором. Проверьте настройки маршрутизатора.



■ Интернет доступ

Проверка подключения данного устройства к интернету (WAN).

ОК

Ошибка:

Не получилось подключиться к интернету. Проверьте сетевое окружение и настройки маршрутизатора.

AirPlay

Настройки для Apple AirPlay.

■ Имя AirPlay

Отображает название данного устройства, выводимое на устройствах Apple.



- Если данное устройство зарегистрировано в приложении Apple Home, с помощью приложения измените название устройства.

■ AirPlay

Включение/выключение Apple AirPlay.

Вкл
(По умолчанию) : Подключает Apple AirPlay.

Выкл.: Отключает Apple AirPlay.



Spotify Connect

Переключение доступа к Spotify Connect.

Вкл (По умолчанию) :	Spotify Connect включается.
Выкл.:	Spotify Connect выключается.

Wi-Fi и Bluetooth

Включение/выключение радиоприемников Wi-Fi и Bluetooth.

■ Wi-Fi

Функцию Wi-Fi можно остановить для предотвращения воздействия помех на качество звука. Использование проводной ЛВС для подключения данного устройства к сети включает воспроизведение звука высокого качества.

Включено (По умолчанию):	Включение функции Wi-Fi.
Отключено:	Выключение функции Wi-Fi.

■ Bluetooth

Выключение функций приемника и передатчика Bluetooth устраняет один из источников шума, влияющих на качество звука, что повышает качество воспроизведения.

Включено (По умолчанию):	Включение функции Bluetooth.
Отключено:	Выключение функции Bluetooth.



HEOS Аккаунт

Задайте настройки, связанные с HEOS Аккаунт.

Для использования Избранное HEOS требуется HEOS Аккаунт.

Отображаются разные меню в зависимости от состояния HEOS Аккаунт.

Вы не вошли в систему

■ У меня есть учётная запись HEOS

Если у Вас уже есть HEOS Аккаунт, введите имя текущей учетной записи и пароль для входа в систему.

■ Создать аккаунт

Если у Вас нет HEOS Аккаунт, создайте новый HEOS Аккаунт.

■ Забыли пароль

Если Вы забыли свой пароль, на Вашу электронную почту придет сообщение с инструкциями о смене пароля.

Вы уже вошли в систему

■ Вы вошли как

Отображается текущий пользователь, вошедший в HEOS Аккаунт.

■ Изменение местоположения

Изменение региональных настроек пользователя, вошедшего в HEOS Аккаунт.

■ Смена пароля

Изменение пароля пользователя, вошедшего в HEOS Аккаунт.

■ Удалить учетную запись

Удаление пользователя, вошедшего в HEOS Аккаунт.

■ Выход из учетной записи

Выход из HEOS Аккаунт.



Главное

Выполните различные прочие настройки.

Язык

Выбор языка для вывода меню на телеэкран.

English / Deutsch / Français / Italiano / Español / Nederlands / Svenska / Русский / Polski (По умолчанию: English)



- “Язык” можно также настроить следующим образом. Однако, экран меню не отображается. Просматривайте дисплей при выполнении конфигурации настроек.

1. На основном блоке одновременно нажмите и удерживайте кнопки ZONE3 SOURCE и STATUS не менее 3 секунд.
На дисплей выводится индикация “* Video Format <PAL>”.
2. Дважды нажмите на основном блоке кнопку перемещения курсора вниз.
На дисплей загорается индикатор “Lang.:<ENGLISH >”.
3. С помощью кнопок перемещения курсора влево/вправо на основном блоке установите язык.
4. Нажмите кнопку ENTER на основном блоке, чтобы завершить настройку.

ECO

Сконфигурируйте ECO Mode и настройки автоматического ждущего режима.

■ Режим ECO

Этот режим может снизить потребляемую мощность и выделение тепла устройства при включенном питании.

Это достигается уменьшением линии источника питания до усилителя мощности последовательно с максимальной выходной мощностью.





Инструкция по применению

Отображение URL-адреса и QR-кода для доступа к онлайн-овому руководству пользователя с мобильного устройства.



Вкл:	Энергосберегающий режим активен всегда, независимо от громкости или входного сигнала.
Авто (По умолчанию):	<p>Это обеспечивает оптимальный баланс между экономией энергии и максимальной выходной мощностью:</p> <p>При низких уровнях громкости активен энергосберегающий режим. При повышении уровня громкости энергосберегающий режим отключается автоматически, и вы сможете наслаждаться максимальной выходной мощностью без искажений.</p> <p>Если установлен высокий уровень громкости, но входной сигнал не обнаруживается более 2 минут, данное устройство включит энергосберегающий режим. Если входной сигнал будет обнаружен снова или будет изменен источник входного сигнала, данное устройство снова автоматически выключит энергосберегающий режим при высоких уровнях громкости.</p>
Выкл.:	Экономии энергии нет.



- Когда данное устройство переключается между разными состояниями энергосбережения в режиме "Режим ECO: Авто", вы можете услышать звук щелчка изнутри данного устройства, что является нормальным.
- Если поставить воспроизведение содержимого на паузу более чем на 2 минуты, а затем возобновить с того же источника при тех же уровнях громкости, возврат к максимальной мощности может произойти с короткой задержкой.
- "Режим ECO" также можно переключить, нажав ECO  на пульте ДУ устройства.
- Установить "Режим ECO" невозможно, если параметр "Назнач. усил." имеет значение "Предусилитель" ( стр. 209) или если импеданс динамика имеет значение 4 Ω /Ома ( стр. 40). Кроме того, "Режим ECO" нельзя переключать, нажимая кнопку ECO  на пульте дистанционного управления.



■ Вкл по умолч.

Установите режим в ЭКО, когда питание включено.

Последняя (По умолчанию) :	Режим ЕСО будет устанавливаться на предыдущую настройку, которая была перед отключением питания.
Вкл:	Когда питание включено, режим всегда будет переключаться на Режим ЕСО в "Вкл".
Авто:	Когда питание включено, режим всегда будет переключаться на Режим ЕСО в "Авто".
Выкл.:	Когда питание включено, режим всегда будет переключаться на Режим ЕСО в "Выкл.".

■ На экране дисплея

Отобразить энергопотребление данного устройства при помощи счетчика на экране телевизора.

Всегда включен:	Всегда отображать счетчик на экране телевизора.
Авто (По умолчанию) :	Отображать счетчик при смене режима или громкости.
Выкл.:	Не отображать счетчик.



■ Автоотключение

Установить, чтобы питание устройства автоматически переключалось на режим ожидания.

□ ОСН. ЗОНА

Установка времени автоматического перевода в режим ожидания при отсутствии входных аудио-/видеосигналов данного устройства.

Прежде чем устройство войдет в режим ожидания, "Автоотключение" отобразится на дисплее устройства и на экране меню.

60 мин:	Устройство перейдет в режим ожидания через 60 мин.
30 мин:	Устройство перейдет в режим ожидания через 30 мин.
15 мин (По умолчанию):	Устройство перейдет в режим ожидания через 15 мин.
Выкл.:	Устройство не перейдет в режим ожидания автоматически.

□ ZONE2 / ZONE3

Если в течение определенного периода времени не производится никаких действий как установлено здесь, питание автоматически выключится, даже при наличии входного аудио или видео сигнала.

8 часов:	Переключает зоны ZONE2/ZONE3 в режим ожидания примерно через 8 часов.
4 часа:	Переключает зоны ZONE2/ZONE3 в режим ожидания примерно через 4 часа.
2 часа:	Переключает зоны ZONE2/ZONE3 в режим ожидания примерно через 2 часа.
Выкл. (По умолчанию) :	Не переключает зоны ZONE2/ZONE3 автоматически в режим ожидания.



Bluetooth Выход

Настраивает передатчик Bluetooth на этом устройстве.

Устанавливается для использования Bluetooth-наушников для прослушивания музыки, воспроизводимой в MAIN ZONE.

■ Передатчик

Включает или отключает передатчик Bluetooth.

Вкл.:	Включает функцию передатчика Bluetooth.
Выкл. (По умолчанию):	Отключает функцию передатчика Bluetooth.

■ Режим вывода

Выбирает способ вывода аудио.

Bluetooth + динамики (По умолчанию):	Аудио выводится на наушники Bluetooth и динамики основной зоны.
Только Bluetooth:	Аудио выводится только на наушники Bluetooth.

■ Подключенное устройство

Показывает устройство Bluetooth, подключенное к данному устройству.

■ Список устройств

- Доступные устройства отображаются в списке после запуска режима сопряжения на подключаемых Bluetooth-наушниках. Выберите Bluetooth-наушники из списка, чтобы выполнить их сопряжение.
- Данное устройство можно одновременно сопрягать только с одной парой Bluetooth-наушников. Тем не менее, зарегистрировать можно до 8 Bluetooth-наушников. Переключаться между зарегистрированными устройствами можно через список Список устройств в меню настроек “Bluetooth Выход”.
- Чтобы удалить сохраненное Bluetooth-устройство из списка, выберите его кнопками перемещения курсора вверх/вниз, затем нажмите кнопку OPTION и выберите “Забить это устройство”.



- “Режим вывода” может также устанавливаться “Bluetooth Выход” в меню опций.
- Совместимые с профилем A2DP динамики Bluetooth могут быть подсоединены в том же порядке, что и наушники Bluetooth.

ПРИМЕЧАНИЕ

- Функции передатчика Bluetooth и приемника Bluetooth нельзя использовать одновременно. Настройки этого меню недоступны при прослушивании музыки на устройстве Bluetooth в любой зоне.
- Даже если параметр “Передатчик” установлен на “Вкл.”, нажмите на кнопку Bluetooth на пульте ДУ, чтобы выбрать источник “Bluetooth” и включить функцию приемника Bluetooth.
Для прослушивания музыки на этом устройстве, сохраненной на устройствах Bluetooth, как смартфоны, нажмите на кнопку Bluetooth на пульте ДУ, чтобы переключить источник входного сигнала на Bluetooth, и затем снова подключите устройство Bluetooth.
- Настройки передатчика Bluetooth в меню недоступны, если данное устройство включено в группу в приложении HEOS.



Установка Зоны 2 / Установка Зоны 3

Определяет параметры для воспроизведения аудио в ZONE2 и ZONE3.



- Значения, установленные для “Предел громкости” и “Громкость при вкл.”, отображаются в соответствии с настройками громкости “Шкала”.
(🔊 стр. 174)

■ Низкие частоты

Регулировка низких частот.

-10 дБ – +10 дБ (По умолчанию: 0 дБ)

■ Высокие частоты

Регулировка высоких частот.

-10 дБ – +10 дБ (По умолчанию: 0 дБ)

■ ВЧ фильтр

Настраивает срез низких частот для уменьшения искажений высоких частот.

Вкл: Низкие частоты ослаблены.

Выкл.
(По умолчанию): Низкие частоты не ослаблены.

■ Уровень левого канала

Настраивает уровень выхода левого канала.

-12 дБ – +12 дБ (По умолчанию : 0 дБ)

■ Уровень правого канала

Настраивает уровень выхода правого канала.

-12 дБ – +12 дБ (По умолчанию : 0 дБ)

■ Канал

Выбор стереофонического/монофонического звука.

Стерео
(По умолчанию): Стереовоспроизведение.

Моно: Монофоническое воспроизведение.



■ HDMI Аудио (только ZONE2)

Определяется формат звукового сигнала для воспроизведения источника HDMI в ZONE2.

Насвовзь (По умолчанию):	Звуковой сигнал HDMI передается через данное устройство на устройство в ZONE2.
PCM:	На данном устройстве входной аудиосигнал HDMI преобразовывается в сигнал PCM, который выводится через разъемы ZONE2 PRE OUT или клеммы динамиков.*

* Если один и тот же источник входного сигнала задан для MAIN ZONE и ZONE2, PCM (2-канальный) используется для воспроизведения звука также и в MAIN ZONE. Однако при использовании данной настройки может оказаться невозможным преобразовать сигнал с некоторых устройств воспроизведения в сигнал PCM.

■ Уровень громкости

Настраивает выходной уровень громкости.

Изменяемый (По умолчанию):	Возможно изменение уровня громкости.
1 – 98 (–79 dB – 18 dB):	Желаемый уровень громкости зафиксирован. Изменить уровень громкости с помощью пульта ДУ невозможно.



- Значение дБ отображается, когда для параметра “Шкала” установлено значение “–79.5 дБ – 18.0 дБ”. (☞ стр. 174)

■ Предел громкости

Установите максимальный уровень громкости.

60 – 80 (–20 дБ – 0 дБ)
(По умолчанию : 70 (-10 dB))

Выкл.: Не устанавливайте максимальный уровень громкости.



- Можно настроить, если для параметра “Уровень громкости” установлено значение “Изменяемый”. (☞ стр. 249)
- Значение дБ отображается, когда для параметра “Шкала” установлено значение “–79.5 дБ – 18.0 дБ”. (☞ стр. 174)

■ Громкость при вкл.

Задание исходного уровня громкости при включении питания.

Последняя (По умолчанию):	Задание уровня при включении питания, равного последней использованной настройке громкости.
Выключение звука:	Задание уровня приглушения звука при включении питания.
1 – 98 (–79 dB – 18 dB):	Задание конкретного уровня при включении питания.



- Можно настроить, если для параметра “Уровень громкости” установлено значение “Изменяемый”. (☞ стр. 249)
- Значение дБ отображается, когда для параметра “Шкала” установлено значение “–79.5 дБ – 18.0 дБ”. (☞ стр. 174)



■ Сниз.ур.громкости

Установка величины снижения громкости звука при включении этой функции.

Полный (По умолчанию): Установка максимального уровня приглушения (звук отсутствует).

-40 dB: Установка максимального уровня приглушения звука на 40 дБ ниже текущего уровня громкости.

-20 dB: Установка максимального уровня приглушения звука на 20 дБ ниже текущего уровня громкости.

Переименование Зон

Изменяет отображение названия для каждой зоны.

ОСН. ЗОНА / ЗОНА2 / ЗОНА3

Устопо умолч:

Настройка по умолчанию восстанавливается для названия отредактированной зоны.



- Можно ввести до 10 символов.



Быстрый выбор

Задаёт параметры “Быстрый выбор” и отображаемое имя.

■ ИМЯ

Измените имя, которое появится на экране телевизора, на предпочтительное.



- Можно ввести до 16 символов.

■ Источник входа/Общая громкость/Звуковой режим/Уровень канала/Параметры Audyssey/Restorer/HDMI Видео- Выход/ Содержание воспроизведения/Пресеты акустики/Все Зоны Stereo/Обмен аудио с ТВ/Dirac Live

Включено
(по умолчанию):

Текущие настройки регистрируются при регистрации Быстрый выбор. Кроме того, при вызове Быстрый выбор отображается содержимое зарегистрированных настроек.

Отключено:

Настройки не регистрируются при регистрации Быстрый выбор. Кроме того, при вызове Быстрый выбор содержимое зарегистрированных настроек не отображается.



- “Быстрый выбор” можно задать для каждой ячейки Быстрый выбор.
- Если для параметра “Источник входа” выбрано значение “Отключено”, информация режима “Видео отбор” не регистрируется и не вызывается из памяти.



Выход триггера 1 / Выход триггера 2 / Выход триггера 3

Выберите условия активации выхода триггера.

Для получения подробной информации о порядке подсоединения разъемов TRIGGER OUT см. "Разъемы TRIGGER OUT" (стр. 75).

❑ При настройке зоны (ОСН. ЗОНА / ЗОНА2 / ЗОНА3)

Триггер активируется через связь с зоной питания, для которой установлено "Вкл".

❑ При настройке источника входного сигнала

Триггер активируется при выборе источника входного сигнала, установленного в значение "Вкл".

❑ При настройке HDMI monitor

Триггер активируется при выборе HDMI monitor, установленного в значение "Вкл".

Вкл:	Активирует триггер в этом режиме.
-------------	-----------------------------------

---	Не активирует триггер в этом режиме.
------------	--------------------------------------

Дисплей устройства

Настройки, связанные с дисплеем на этом устройстве.

■ Яркость

Регулировка яркости дисплея данного устройства.

Яркий (По умолчанию) :	Обычная яркость дисплея.
----------------------------------	--------------------------

Приглушенный:	Пониженная яркость дисплея.
----------------------	-----------------------------

Темный:	Очень низкая яркость дисплея.
----------------	-------------------------------

Выкл.:	Дисплей выключен.
---------------	-------------------



- Также можно настроить яркость дисплея, нажав кнопку DIMMER на основном блоке.



■ Индикатор канала

Определяет, следует ли использовать отображение входного сигнала или выходного сигнала для обозначения канала на экране.

Вход:	Использует отображение входного сигнала для обозначения канала на экране.
Выход (По умолчанию):	Использует отображение выходного сигнала для обозначения канала на экране.



Программное обеспече-е

Проверка новейшей информации о прошивке и обновлениях, обновление прошивки.

■ Проверка ПО

Проверьте обновление программного обеспечения.

Программное обеспечение можно обновить, если было выпущено новое программное обеспечение.

Обновление...:	Выполните процедуру обновления. После запуска обновления экран меню погаснет. На дисплее будет отображаться ход установки обновления.
Обновление позже:	Выполнить обновление позже.



- Данное устройство автоматически повторит попытку, если обновление не удалось осуществить. Если обновление по-прежнему не удастся выполнить, на дисплее появится сообщение "Update Error". Просмотрите "Устранение неполадок" – "Обновить сообщения об ошибках" для получения информации об обновлении сообщений об ошибках. (☞ стр. 284)
Проверьте состояние в соответствии с инструкциями в сообщении и повторите попытку обновления.
- Это меню недоступно для выбора, когда для параметра "Разрешить обновление" установлено значение "Выкл."

■ Автоматическое обновление

Включение автоматического обновления, чтобы в будущем выполнять автоматическую загрузку и установку обновлений, когда устройство находится в режиме ожидания.

□ Автоматическое обновление

Данное устройство будет автоматически обновлять системное программное обеспечение до последней версии в режиме ожидания.

Вкл:	Включение автоматического обновления.
Выкл. (По умолчанию):	Выключение автоматического обновления.

□ Часовой пояс

Измените часовой пояс.

Установите часовой пояс, соответствующий месту Вашего проживания.



- Это меню недоступно для выбора, когда для параметра "Разрешить обновление" установлено значение "Выкл."



■ Разрешить обновление

Включение и отключение обновлений для данного устройства.

Вкл
(По умолчанию) :

Включение возможности получения обновлений для данного устройства.

Выкл.:

Отключение возможности получения обновлений для данного устройства.



- Эта настройка приводит к несовместимости между данным устройством и HEOS App.

Примечания относительно использования “Обновление”

- Чтобы Вы могли воспользоваться данными функциями, необходимо иметь соответствующие системные требования и настройки подключения к Интернету. (👉 стр. 72)
- Не выключайте питание до завершения обновления.
- Требуется примерно 1 час для завершения процедуры обновления.
- После запуска обновления нормальная работа этого устройства невозможна до окончания процесса обновления. Кроме того, возможны ситуации, когда могут быть сброшены резервные данные для параметров и т. д., установленные на этом устройстве.
- Если обновление не удается выполнить, нажмите и удерживайте кнопку Φ на основном блоке более 5 секунд, или отсоедините и снова вставьте кабель питания. Приблизительно через 1 минуту на экране появится “Please wait” и начнется обновление. Если ошибка все равно повторяется, проверьте свою сетевую среду.



Информация

Показать информацию о настройках данного устройства, входных сигналах и т. п.

■ Аудио

Вывод информации об аудио для зоны MAIN ZONE.

Звуковой режим:	Выбранный в данный момент режим звука.
Входной сигнал:	Тип входного сигнала.
Формат:	Число каналов входного сигнала (наличие фронтального, объемного, LFE).
Част. дискретиз:	Частота дискретизации входного сигнала.
Смещение:	Уровень коррекции для нормализации диалогов.
Флаг:	Этот значок отображается при вводе сигналов, включающих задний канал объемного звучания. "MATRIX" выводится для входных сигналов DTS-ES Matrix, "DISCRETE" – для сигналов DTS-ES Discrete.

■ Видео

Вывод входных/выходных сигналов HDMI и информации о мониторах HDMI для зоны MAIN ZONE.

HDMI-сигн инф

Разрешение / HDR / Цвет.пространство / Пикс. глубина / ALLM / QFT / Уровень FRL

HDMI Монитор 1 / HDMI Монитор 2

интерфейс / HDR / Разрешение / Полные настройки / Макс уровень FRL



- В конце параметра «Разрешение» может отображаться буква А или В. А обозначает видео без сжатия, В – сжатое видеозображение.
- Подробнее об ALLM, QFT и FRL см. в разделе "HDMI". (стр. 290)

■ Зона

Вывод информации о текущих настройках.

ОСН. ЗОНА:

Отображает информацию о настройках для MAIN ZONE. Для разных источников входного сигнала отображается разная информация.

ЗОНА2/3:

Отображается информация о настройках для ZONE2 и ZONE3.



■ Программное обеспече-е

Версия:	Показывает информацию о текущей версии системного программного обеспечения.
DTS Версия:	Показывает текущую версию DTS.

■ Уведомления

Отображение и настройка уведомлений.

Также, разрешение/запрет отображения уведомления при включении питания.

Оповещения

Вкл (По умолчанию) :	Отображаются уведомляющие сообщения.
Выкл.:	Уведомляющие сообщения не отображаются.



- Нажмите кнопку INFO на пульте ДУ, чтобы переключить дисплей на отображение информации, такой как название источника входного сигнала, громкость, название режима звука, входные/выходные сигналы видео и прочей информации. Параметр «Скорость FRL» отображается, когда для параметра «Сигнал 4H/8K» задано значение «8K Расширенный», а подключенный телевизор поддерживает режим передачи FRL.

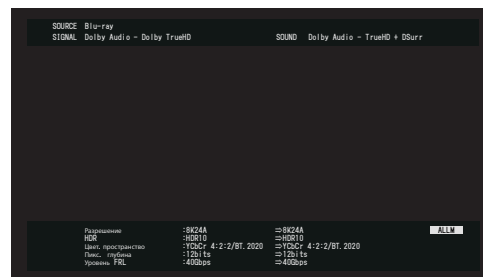

Использ данных

В целях улучшения качества продукции и обслуживания компания Depon собирает анонимную информацию об использовании данного устройства (наиболее часто используемые источники входного сигнала, режимы звука и настройки динамиков).

Depon не предоставляет собранные сведения третьим лицам.

Да:	Предоставьте информацию о рабочем состоянии данного устройства.
Нет:	Не предоставляйте информацию о рабочем состоянии данного устройства.

Сохр. & Загрузить

Выполните сохранение и восстановление настроек устройства с помощью устройства памяти USB.



- Используйте запоминающее устройство USB, отформатированное в FAT32 и имеющее как минимум 128 MB свободного пространства. На некоторых запоминающих устройствах USB операция сохранения/загрузки данных может выполняться неправильно.
- Операция сохранения/загрузки данных может занимать до 10 минут. Не отключайте питание устройства до завершения данной операции.

■ Сохранить конфигурацию

Текущие настройки устройства сохраняются на запоминающее устройство USB.

При правильном сохранении настроек на дисплее отображается “Saved”, и на запоминающем устройстве USB создается файл “config.avr”.



- Не изменяйте название созданного файла. Благодаря этому данный файл не будет распознан в качестве файла настроек при его восстановлении.

■ Загрузка конфигурации

Восстанавливаются настройки, сохраненные на запоминающем устройстве USB.

При правильном восстановлении сохраненных настроек на дисплее отображается “Loaded”, и устройство автоматически перезапускается.



Блокировка настроек

Защита настроек от случайных изменений.

■ Закрото

Вкл:	Включение защиты.
Выкл. (По умолчанию) :	Выключение защиты.



- При отмене установки установите параметр “Закрото” в значение “Выкл.”.

ПРИМЕЧАНИЕ

- Когда параметр “Закрото” установлен на “Вкл”, на экране отображается только элемент “Блокировка настроек”.

Сброс

Возвращает настройки к заводским параметрам по умолчанию.

Инициализацию можно выполнить для всех настроек устройства или только для настроек сети.

■ Все настройки

Происходит возврат всех настроек к заводским параметрам по умолчанию.

■ Настройки сети

Сбрасываются только настройки сети на заводские параметры по умолчанию.



- Перед возвратом к параметрам настройки по умолчанию используйте функцию “Сохранить & Загрузить” из меню для сохранения и восстановления различных параметров, установленных на устройстве. (☞ стр. 258)
- Операцию “Сброс” можно также выполнить с помощью кнопки на основном устройстве. Для получения сведений по сбросу всех настроек до значений по умолчанию см. “Возврат к заводским настройкам” (☞ стр. 285), а для получения сведений по сбросу настроек сети до значений по умолчанию см. “Сброс настроек сети” (☞ стр. 286).

ПРИМЕЧАНИЕ

- Во время инициализации настроек сети не выключайте питание и не выключайте устройство.



Определение зоны, управляемой с помощью пульта ДУ

Чтобы предотвратить случайное неправильное использование, можно установить зону, в которой используется пульт.

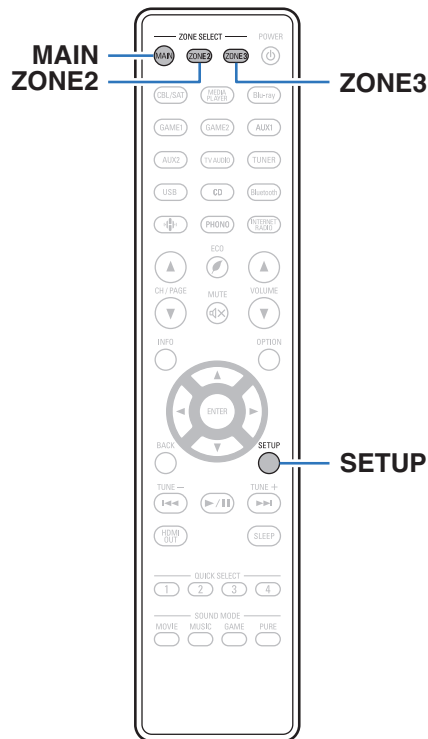

- 1 Одновременно нажмите кнопки **MAIN**, **ZONE2** или **ZONE3** и **SETUP** и удерживайте до тех пор, кнопки **MAIN**, **ZONE2** и **ZONE3** мигают.

MAIN:	Если используется только ОЧН. ЗОНА
ZONE2:	Если используется ОЧН. ЗОНА и ZONE2
ZONE3 (По умолчанию):	Если используется MAIN ZONE, ZONE2 И ZONE3



■ Содержание

Рекомендации

Я хочу, чтобы звук невозможно было случайно установить на очень высокую громкость	262
Я хочу, чтобы уровень громкости при включении питания каждый раз был одинаковым	262
Я хочу всегда использовать сабвуфер для вывода звука	262
Я хочу, чтобы голоса людей в фильмах звучали более четко	262
Я хочу, чтобы даже на малой громкости звук сохранял ясность и низкие частоты	262
Я хочу автоматически регулировать перепады громкости в фильмах и телепередачах	262
Я изменил конфигурацию/расположение динамиков или установил новые динамики и хочу адаптировать настройки к новым условиям прослушивания	263
Я хочу просматривать определенное видео и одновременно слушать музыку, которая играет в данный момент	263
Я хочу пропустить неиспользуемые источники входного сигнала	263
Я хочу слушать одинаковую музыку во всех зонах квартиры — например, на вечеринке	263
Я хочу свести к минимуму задержки видеосигнала на игровой приставке	263
Я хочу использовать внешний усилитель мощности для переднего канала в своей 11.1-канальной акустической системе	263

Устранение неполадок

Питание не включается/питание выключено	265
Не работает пульт дистанционного управления	266
На дисплее устройства нет изображения	266
Нет звука	267
Параметры звука не соответствуют желаемым	268
Звук прерывается или возникает шум	271
Телевизор не показывает видео	272
На экране телевизора не отображается меню	274
Цвет экрана меню и содержимое операций, отображаемые на телевизоре, отличаются от обычных	274
Невозможно запустить воспроизведение AirPlay	275
Невозможно запустить воспроизведение с USB-устройства	276
Невозможно запустить воспроизведение с Bluetooth	277
Не воспроизводится Интернет-радио	279
Не воспроизводятся музыкальные файлы на компьютере или в сетевом хранилище	280
Невозможно запустить воспроизведение различных интерактивных услуг	281
Не работает функция Управление HDMI	281
Невозможно подключиться к беспроводной сети ЛВС	282
При использовании HDMI ZONE2 устройство работает неправильно	283
Обновить сообщения об ошибках	284



Рекомендации

Я хочу, чтобы звук невозможно было случайно установить на очень высокую громкость

- Установите верхний предел громкости в пункте меню “Предел громкости”. Теперь, даже если случайно установить громкость на максимум, она повысится только до персонального комфортного предела. Этот параметр можно настроить для каждой зоны. (“Громкость” (🔊 стр. 174), “Предел громкости” (🔊 стр. 249))

Я хочу, чтобы уровень громкости при включении питания каждый раз был одинаковым

- По умолчанию настройка громкости, выбранная в момент перехода данного устройства в режим ожидания, сохраняется при следующем включении питания без изменения. Для использования фиксированного уровня громкости задайте уровень громкости при включении питания с помощью пункта меню “Громкость при вкл.”. Этот параметр можно настроить для каждой зоны. (“Громкость” (🔊 стр. 174), “Громкость при вкл.” (🔊 стр. 249))

Я хочу всегда использовать сабвуфер для вывода звука

- В некоторых случаях, в зависимости от входных сигналов и режима звука, сабвуфер может не воспроизводить звук. Если установить “Выход на сабвуфер” на значение “LFE + Акустика”, сабвуфер будет всегда использоваться для вывода звука. (🔊 стр. 226)

Я хочу, чтобы голоса людей в фильмах звучали более четко

- Выберите параметр, который улучшает слышимость речи, в меню опций “Расш. диалог”. (🔊 стр. 112)

Я хочу, чтобы даже на малой громкости звук сохранял ясность и низкие частоты

- Установите “Dynamic EQ” в меню на “Вкл”. Эта настройка служит для коррекции частотных характеристик, делает звук ясным и позволяет сохранить низкие частоты даже при воспроизведении на малой громкости. (🔊 стр. 176)

Я хочу автоматически регулировать перепады громкости в фильмах и телепередачах

- Настройте параметр “Dynamic Volume”. Перепады между тихими и громкими сценами фильма или телепередачи будут регулироваться автоматически. (🔊 стр. 177)



Я изменил конфигурацию/расположение динамиков или установил новые динамики и хочу адаптировать настройки к новым условиям прослушивания

- Выполните установку Audyssey®. Это автоматически оптимизирует настройки акустической системы для новых условий прослушивания. (👉 стр. 196)

Я хочу просматривать определенное видео и одновременно слушать музыку, которая играет в данный момент

- Установите параметр “Выбор видео” в меню опций на значение “Вкл”. Вы можете совмещать прослушивание текущей музыки с просмотром видео с желаемого источника видеосигнала — телеприставки или Blu-ray и др. — и одновременно слушать музыку с CD, Phono, HEOS Music, USB или Bluetooth-устройства. (👉 стр. 117)

Я хочу пропустить неиспользуемые источники входного сигнала

- В меню выберите для неиспользуемых источников значение “Скрытые источники”. Неиспользуемые источники входного сигнала не будут отображаться при вращении регулятора SOURCE SELECT на данном устройстве. (👉 стр. 194)

Я хочу слушать одинаковую музыку во всех зонах квартиры — например, на вечеринке

- Установите параметр “Все Зоны Стерео” в меню опций на значение “Старт”. Можно одновременно воспроизводить музыку, проигрываемую в MAIN ZONE, в другом помещении (ZONE2, ZONE3). (👉 стр. 118)

Я хочу свести к минимуму задержки видеосигнала на игровой приставке

- Если изображение на экране отстает от нажатий кнопок на игровой приставке, установите “Режим Видео” в режим “Игры”. (👉 стр. 185)

Я хочу использовать внешний усилитель мощности для переднего канала в своей 11.1-канальной акустической системе

- Чтобы подключить внешний усилитель мощности для фронтальных каналов, установите для параметра “Соединение” фронтальных динамиков значение “Только предварительный выход”. (👉 стр. 210)



Устранение неполадок

В случае возникновения неполадок, прежде всего, проверьте следующее:

1. **Правильно ли выполнены подсоединения?**
2. **Выполняется ли управление устройством в соответствии с руководством пользователя?**
3. **Работает ли остальная аппаратура надлежащим образом?**



- Если выполнение шагов 1 - 3 не решает проблему, может помочь перезагрузка устройства.
Нажмите и удерживайте кнопку  на устройстве до тех пор, пока "Restart" не появится на дисплее, или извлеките и повторно вставьте шнур питания устройства.

Если данное устройство не работает надлежащим образом, проверьте соответствующие признаки в данном разделе.

Если признаки не соответствуют каким-либо из описанных здесь, обратитесь к своему дилеру, поскольку это может быть связано с неполадкой в данном устройстве. В таком случае, немедленно отсоедините устройство от электросети и обратитесь в магазин, в котором Вы приобрели данное устройство.



Питание не включается/питание выключено

Устройство не включается.

- Проверьте надежность подсоединения вилки сетевого шнура к розетке электросети. (👉 стр. 76)

Устройство автоматически выключается.

- Установлен таймер сна. Снова включите питание. (👉 стр. 135)
- “Автоотключение” установлено. “Автоотключение” срабатывает, если не производится никаких действий в течении определенного промежутка времени. Чтобы отключить “Автоотключение”, установите “Автоотключение” в меню на “Выкл.”. (👉 стр. 246)

Устройство выключается, и индикатор питания мигает красным через каждые 2 секунды.

- Вследствие повышения температуры устройства произошла активация схемы защиты. Выключите питание, дайте устройству остыть в течение часа и снова включите его. (👉 стр. 317)
- Пожалуйста, переставьте данное устройство в место с хорошей вентиляцией.

Устройство выключается, и индикатор питания мигает красным через каждые 0,5 секунды.

- Проверьте подсоединения акустической системы. Возможно, произошло соприкосновение сердечников проводов акустического кабеля, либо один из сердечников отсоединился от разъема и касается задней панели данного устройства, что привело к активации схемы защиты. Отключите питание и примите соответствующие меры — например, аккуратно скрутите сердечник провода повторно или проверьте разъем, а затем снова присоедините провода. (👉 стр. 40)
- Убавьте громкость и снова включите питание. (👉 стр. 78)
- Сбой усилительного каскада данных устройств. Отсоедините шнур питания и свяжитесь с нашим центром по обслуживанию клиентов.

Питание не отключается, даже если нажата кнопка питания и на экране отображается “ZONE2 On” или “ZONE3 On”.

- Питание ZONE2 или ZONE3 включено. Чтобы выключить питание данного устройства (режим ожидания), нажмите ZONE2 ON/OFF или ZONE3 ON/OFF на главном устройстве или нажмите кнопку POWER  после нажатия кнопки ZONE2 или ZONE3 на пульте ДУ устройства, чтобы выключить питание ZONE2 или ZONE3.



Не работает пульт дистанционного управления

Не работает пульт дистанционного управления.

- Батарейки разряжены. Замените батарейки новыми. (🔍 стр. 10)
- Управляйте пультом ДУ с расстояния не более 7 м от данного устройства и под углом в пределах 30°. (🔍 стр. 10)
- Устраните любые препятствия между данным устройством и пультом ДУ.
- Вставьте батарейки в правильном направлении, следя за метками ⊕ и ⊖. (🔍 стр. 10)
- Датчик ДУ устройства засвечен сильным светом (прямой солнечный свет, свет люминесцентной лампы инверторного типа и т. п.). Переставьте устройство в место, в котором датчик ДУ не будет засвечиваться сильным светом.
- Зона управления не совпадает с зоной, выбранной через пульт ДУ. Нажмите кнопку MAIN или ZONE2 для выбора зоны управления при помощи пульта ДУ. (🔍 стр. 163)
- При использовании видеоаппаратуры 3D пульт ДУ данного устройства может перестать работать из-за помех, вызванных инфракрасной коммуникацией между устройствами (например, телевизором и 3D-очками). В этом случае отрегулируйте взаимное расположение устройств, использующих 3D, и расстояние между ними, чтобы устранить помехи.
- “Режим ECO” нельзя переключать кнопкой ECO  на пульте дистанционного управления, если используются следующие настройки. (🔍 стр. 243)
 - Когда “Назнач. усил.” установлено на “Предусилитель” (🔍 стр. 209)
 - Когда для импеданса динамика установлено значение 4 Ω/Ома (🔍 стр. 40)

На дисплее устройства нет изображения

Дисплей выключен.

- Установите параметр “Яркость” в меню в любое значение, кроме “Выкл.”. (🔍 стр. 252)
- Дисплей отключается, если выбран режим звука “Pure Direct”. (🔍 стр. 123)



Нет звука

В динамиках нет звука.

- Проверьте подсоединения всех устройств. (🔧 стр. 40)
- Почно подключите все соединительные кабели.
- Проверьте, не перепутаны ли местами подключения входных и выходных разъемов.
- Проверьте, не повреждены ли кабели.
- Убедитесь, что кабели динамиков подключены надлежащим образом. Убедитесь, что не потерян контакт между сердечниками проводов и клеммами динамиков. (🔧 стр. 40)
- Надежно закрепите разъемы динамиков. Проверьте, не разболтаны ли разъемы динамиков. (🔧 стр. 40)
- Убедитесь, что выбран правильный источник входного сигнала. (🔧 стр. 78)
- Отрегулируйте общий уровень громкости. (🔧 стр. 79)
- Отмените режим отключения звука. (🔧 стр. 79)
- Проверьте параметры цифрового входного аудиоразъема. (🔧 стр. 191)
- Проверьте настройки выхода цифрового звука на подключенном устройстве. На некоторых устройствах вывод цифрового звука по умолчанию отключен.
- Если наушники подключены к разъему PHONES на основном блоке, звук не выводится из разъема для динамиков и разъема PRE OUT.
- Если для параметра “Режим вывода” установлено значение “Только Bluetooth”, звук выводится на Bluetooth-наушники, но отсутствует на динамиках или на выходах pre-out. Измените значение “Режим вывода” на “Bluetooth + динамики”, чтобы выводить звук с Bluetooth-наушников, а также динамиков или выходов pre-out. (🔧 стр. 247)

Нет звука при использовании соединения DVI-D.

- При подключении данного устройства к устройству с разъемом DVI-D звук не выводится. Используйте отдельное аудиосоединение.

При выборе входа тюнера никакого звукового сигнала нет.

- В данном устройстве нет встроенного тюнера диапазона FM/AM. Подключайте внешний тюнер к входам TUNER.



Параметры звука не соответствуют желаемым

Не увеличивается громкость.

- Задан слишком низкий максимальный уровень громкости. Задайте в меню максимальный уровень с помощью настройки “Ограничение”. (🔑 стр. 174)
- Коррекция уровня громкости зависит от формата входного аудиосигнала и настроек, поэтому громкость может не достигать максимального уровня.

Нет звука при использовании соединения HDMI.

- Проверьте подсоединение разъемов HDMI. (🔑 стр. 63)
- При выводе звукового сигнала HDMI на акустическую систему установите параметр “HDMI Audio-Выход” в меню в значение “Ресивер”. Для вывода звука с телевизора выберите значение “ТВ”. (🔑 стр. 180)
- При использовании функции Управление HDMI убедитесь, что для вывода звука с телевизора назначен AV-усилитель. (🔑 стр. 134)

При подключении телевизора, поддерживающего технологию eARC, аудиосигнал телевизора не будет воспроизводиться через динамик, подключенный к данному устройству.

- В зависимости от используемого телевизора с функцией eARC может потребоваться настройка параметров eARC. Убедитесь, что функция eARC включена, если таковая имеется в настройках вашего телевизора. Для более подробной информации обратитесь к руководству по эксплуатации вашего телевизора.
- Убедитесь, что в качестве источника входящего сигнала для данного устройства выбрано “TV Audio”.
- Режим eARC недоступен, если в качестве источника входящего сигнала, подаваемого на входной разъем HDMI, выбрано “TV Audio”. Для включения режима eARC сбросьте настройки входного разъема HDMI, затем перезагрузите данное устройство, выключите и включите телевизор. (🔑 стр. 192)

В одном из динамиков нет звука.

- Проверьте прочность подключения акустических кабелей.
- Убедитесь, что для параметра меню “Расстановка колонок” не выбрано значение “Нет”. (🔑 стр. 207)
- Проверьте параметр меню “Назнач. усил.”. (🔑 стр. 207)
- В режиме звука “Stereo” звук выводится только из фронтальных динамиков и сабвуфера.
- Звук не будет воспроизводиться через задний динамик объемного звучания, если “Виртуальный режим” установлен на “Вкл”, когда “Расстановка колонок” - “Тыловые” в меню стоит в значении “1 колонка”. (🔑 стр. 167)
- Когда для параметра “Расстановка колонок” - “Тыловые” установлено значение “2 колонки”, а для “Расстановка колонок” - “Центральный” — значение “Да” и установлен режим звука “IMAX DTS”, объемный звук подается из тылового динамика объемного звучания. Аудио не будет воспроизводиться через динамик объемного звучания. (🔑 стр. 210)



Отсутствует звуковой сигнал сабвуфера.

- Проверьте подсоединения сабвуфера.
- Включите сабвуфер.
- Установите в меню “Расстановка колонок” - “Сабвуферы” значение “1 колонка”, “2 колонки”, “3 колонки” или “4 колонки”. (👉 стр. 217)
- Если для параметра “Кроссоверы” - “Фронтальные” в меню установлено значение “Полный спектр”, в зависимости от входного сигнала и режима звука в некоторых случаях звук из сабвуфера может не выводиться. (👉 стр. 224)
- Если входные сигналы не содержат аудиосигнала сабвуфера (LFE), звук из сабвуфера может не выводиться. (👉 стр. 226)
- Чтобы сабвуфер всегда выводил звук, настройте “Выход на сабвуфер” на “LFE + Акустика”. (👉 стр. 226)

Отсутствует выходной звуковой сигнал DTS.

- Убедитесь, что выход цифрового звука на подключенном устройстве установлен на “DTS”.

Не выводится звук Dolby Atmos, Dolby TrueHD, DTS-HD, Dolby Digital Plus.

- Выполните подсоединения HDMI. (👉 стр. 66)
- Проверьте настройки выхода цифрового звука на подключенном устройстве. На некоторых устройствах по умолчанию используется значение “PCM”.

Невозможно выбрать режим DTS Neural:X.

- При использовании наушников невозможно выбрать DTS Neural:X.

Режим Dolby Surround невозможно выбрать.

- Нельзя выбрать Dolby Surround при использовании наушников.

Невозможно выбрать режим IMAX DTS:X.

- При использовании наушников IMAX DTS:X и IMAX DTS выбрать невозможно, но DTS:X и DTS доступны для выбора.

Не удастся выбрать режимы звука, кроме “Stereo” или “Direct”.

- При поступлении сигналов Headphone:X можно выбрать только режимы звука “Stereo” или “Direct”.



Настройки для Audyssey MultEQ® XT32, Audyssey Dynamic EQ®, Audyssey Dynamic Volume® и Audyssey LFC™ недоступны.

- Эти параметры недоступны, если вы не выполнили Установку Audyssey®. (🔑 стр. 196)
- Переключитесь на другой звуковой режим, отличный от “Direct” или “Pure Direct”. (🔑 стр. 122)
- Audyssey Dynamic EQ®, Audyssey Dynamic Volume® и Audyssey LFC™ нельзя выбрать в случае, когда выбран режим воспроизведения “DTS Virtual:X” или режим, в названии которого есть “+ Virtual:X”.
- При использовании наушников эти параметры недоступны.

Невозможно выбрать фильтр Dirac Live.

- Этот фильтр невозможно выбрать, пока еще не выполнена коррекция Dirac Live Room Correction. “Настройка Dirac Live” (🔑 стр. 233)
- Этот фильтр невозможно выбрать при использовании наушников.
- Фильтр Dirac Live невозможно использовать после смены настроек параметра “Расстановка колонок”, которые использовались при выполнении коррекции Dirac Live Room Correction, на другие настройки.

Невозможно выбрать режим “Restorer”.

- Убедитесь в наличии на входе аналогового или PCM сигнала (частота = 44, 1/48 кГц). При воспроизведении многоканальных сигналов, например, Dolby Digital или DTS surround выбрать функцию “Restorer” невозможно. (🔑 стр. 173)
- Переключитесь на другой звуковой режим, отличный от “Direct” или “Pure Direct”. (🔑 стр. 122)

Не выводится звуковой сигнал из PRE OUT или динамиков для ZONE2/ZONE3.

- В ZONE2/ZONE3 звук может воспроизводиться, когда сигналы, входящие из цифровых разъемов (OPTICAL/COAXIAL), имеют формат 2-кан. PCM.
- В ZONE2 звук может воспроизводиться, когда сигналы, входящие из разъема HDMI, имеют формат 2-кан. PCM. Для воспроизведения звука в ZONE2 независимо от формата входного сигнала установите параметр “HDMI Аудио” в меню на “PCM”. В зависимости от воспроизводящего устройства звук может не воспроизводиться даже при этом параметре. В данном случае установите формат звука на “PCM (2-кан.)” на воспроизводящем устройстве. (🔑 стр. 249)
- Если Вы прослушиваете аудио с устройства Bluetooth в ZONE2/ZONE3, удалите все препятствия, которые могут находиться между устройством Bluetooth и данным устройством, и расположите их на расстоянии не более 30 метров.

Настройки режима звука при использовании Bluetooth-наушников недоступны. Настройки меню “Звук” также недоступны.

- Данное устройство не может менять режим звука или настройки меню звука для вывода звука на Bluetooth-наушники.



Звук прерывается или возникает шум

Периодически прерывается воспроизведение Интернет-радио или звука с устройства памяти USB.

- Прерывание звука может быть вызвано низкой скоростью передачи данных с устройства памяти USB.
- Скорость передачи данных по сети слишком мала, или радиостанция занята.

Во время звонка с iPhone на аудиовыходе данного устройства возникает шум.

- Во время телефонного разговора держите iPhone на расстоянии не менее 20 см от данного устройства.

Звук искажен.

- Уменьшить громкость. (👉 стр. 79)
- Установите “Выкл.” на “Режим ECO”. Когда “Вкл” или “Авто” находится в “Режим ECO”, звук может искажаться, когда громкость воспроизведения высокая. (👉 стр. 243)

Звук прерывается при использовании Wi-Fi-соединения.

- Диапазон частот, используемый беспроводной ЛВС, также используется микроволновыми печами, беспроводными телефонами, беспроводными игровыми контроллерами и другими устройствами беспроводной ЛВС. Использование этих устройств одновременно с данным устройством может привести к прерываниям звука из-за электронных помех. Прерывания звука можно устранить следующими способами. (👉 стр. 72)
 - Установите устройства, вызывающие помехи, на расстоянии от данного устройства.
 - Выключите питание устройств, вызывающих помехи.
 - Измените настройки канала маршрутизатора, к которому подключено данное устройство. (Дополнительную информацию об изменении канала см. в инструкции по эксплуатации беспроводного маршрутизатора.)
 - Используйте проводное подключение ЛВС.
- Особенно при воспроизведении больших музыкальных файлов, в зависимости от условий среды беспроводной ЛВС, звук воспроизведения может быть прерван. В этом случае, выполните подключение посредством проводной ЛВС. (👉 стр. 235)



Телевизор не показывает видео

Отсутствует изображение.

- Проверьте подсоединения всех устройств. (👉 стр. 63)
- Почно подключите все соединительные кабели.
- Проверьте, не перепутаны ли местами подключения входных и выходных разъемов.
- Проверьте, не повреждены ли кабели.
- Настройте параметры входного сигнала, чтобы они соответствовали входному разъему телевизора, подключенного к данному устройству. (👉 стр. 191)
- Убедитесь, что выбран правильный источник входного сигнала. (👉 стр. 78)
- Проверьте параметры входного разъема видео. (👉 стр. 191)
- Убедитесь, что разрешение проигрывателя соответствует разрешению телевизора. (👉 стр. 256)
- Проверьте, совместим ли телевизор системой защиты авторских прав (HDCP). При подключении несовместимого с HDCP телевизора изображение не будет выводиться надлежащим образом. (👉 стр. 291)
- Для воспроизведения содержимого, защищенного системой защиты авторских прав HDCP 2.2 или HDCP 2.3, используйте устройство воспроизведения и телевизор, совместимые с HDCP 2.2 или HDCP 2.3.
- Для воспроизведения видео 4K используйте “High Speed HDMI Cable” или “High Speed HDMI Cable with Ethernet”. Чтобы обеспечить более высокое качество для видео 4K, рекомендуется использовать кабель “Premium High Speed HDMI Cables” или “Premium High Speed HDMI Cables with Ethernet”, на упаковке которого имеется ярлык HDMI Premium Certified Cable.
- Используйте сертифицированный “Ultra High Speed HDMI cable”, чтобы наслаждаться видео в разрешении 8K или 4K 120 Гц. В случае использования другого кабеля HDMI видео может не отображаться или могут возникнуть другие проблемы.

На телевизоре, подключенном по DVI-D, нет изображения.

- В некоторых случаях устройства, подключенные по DVI-D, могут работать неправильно из-за использования технологии HDCP (системы защиты авторских прав). (👉 стр. 291)



При показе меню на экране телевизора не отображается видео.

- Воспроизводимое видео не появится на фоне меню, когда выполняется управление меню.

При использовании HDMI ZONE2 видеовыход в MAIN ZONE прерывается.

- Когда ZONE2 управляется тем же источником входного сигнала, который выбран для MAIN ZONE и ZONE2, видео в MAIN ZONE может прерываться.



На экране телевизора не отображается меню

На экране телевизора не отображается меню или информация о состоянии.

- Информация о состоянии не отобразится на экране телевизора при воспроизведении следующих видеосигналов.
 - Некоторые изображения контента 3D-видео
 - Изображения с разрешением компьютера (пример: VGA)
 - Видео с соотношением сторон, отличным от 16:9 или 4:3
 - Некоторые виды сигналов HDR
 - Некоторые виды игрового содержимого
 - Сжатое видео
- При преобразовании 2D-видео в 3D-видео, экран меню или экран информации о состоянии на телевизоре отображается неправильно. (👉 стр. 257)
- В режиме Чистое прямое воспроизведение экранное меню или информация о состоянии не отображается. Переключитесь на другой звуковой режим, отличный от чистого прямого режима. (👉 стр. 121)
- Установите настройку “ТВ формат” в меню на соответствующую телевизору. (👉 стр. 190)

Цвет экрана меню и содержимое операций, отображаемые на телевизоре, отличаются от обычных

Цвет экрана меню и содержимое операций, отображаемые на телевизоре, отличаются.

- Выполнение операций на данном устройстве во время воспроизведения сигнала Dolby Vision может привести к изменению цвета экрана меню и содержимого операций. Это особенность сигнала Dolby Vision и не является неисправностью.



Невозможно запустить воспроизведение AirPlay

Значок AirPlay не отображается в iTunes/iPhone/iPod touch/iPad.

- Данное устройство и компьютер/ iPhone/iPod touch/iPad не подключены к одной и той же сети (ЛВС). Подключите их к сети, к которой подключено данное устройство. (🖱️ стр. 72)
- Системное программное обеспечение iTunes/iPhone/iPod touch/iPad не поддерживает AirPlay. Установите самую новую версию системного программного обеспечения.

Отсутствует выходной звуковой сигнал.

- Уровень громкости iTunes/iPhone/iPod touch/iPad установлен на минимум. Уровень громкости iTunes/iPhone/iPod touch/iPad связан с уровнем громкости данного устройства. Отрегулируйте громкость.
- Не запущено воспроизведение через AirPlay или данное устройство не выбрано из списка. Щелкните значок AirPlay на экране iTunes/iPhone/iPod touch/iPad и выберите данное устройство. (🖱️ стр. 107)

При воспроизведении музыки с iPhone/iPod touch/iPad через AirPlay прерывается звук.

- Закройте приложение, работающее в фоновом режиме на устройстве iPhone/iPod touch/iPad, и воспроизводите файлы с помощью AirPlay.
- На работу беспроводного соединения влияют внешние помехи. Устраните внешние помехи — например, уменьшите расстояние до точки доступа беспроводной ЛВС.

Не удается запустить воспроизведение из iTunes с пульта ДУ.

- Включите параметр “разрешить удаленной аудиосистеме управлять звуком в iTunes” в программе iTunes. Воспроизведение, пауза и пропуск треков будут доступны с пульта ДУ.



Невозможно запустить воспроизведение с USB-устройства

Устройство памяти USB не распознано.

- Отключите устройство памяти USB и подключите его заново. (👉 стр. 71)
- Поддерживаются запоминающие устройства USB, совместимые с классом накопителей.
- Данное устройство не поддерживает подключения через USB-концентратор. Подключите запоминающее устройство USB непосредственно к порту USB.
- Файловая система на устройстве памяти USB должна иметь формат FAT32 или NTFS.
- Работа любых запоминающих устройств USB не гарантируется. Некоторые запоминающие устройства USB не узнаются. При использовании портативных жестких дисков с USB-соединением, к которым для подачи питания может подключаться адаптер переменного тока, воспользуйтесь адаптером, который шел в комплекте с диском.

Не отображаются файлы на запоминающем устройстве USB.

- Файлы, тип которых не поддерживается данным устройством, не отображаются. (👉 стр. 80)
- Это устройство может отображать файлы максимально с восьмью слоями папок. Для каждого слоя можно отобразить максимум 5 000 файлов (папок). Измените структуру папок запоминающего устройства USB.
- Если запоминающее устройство USB имеет несколько разделов, отображаются только файлы в первом разделе.

Устройства iOS и Android не распознаются.

- USB-порт данного устройства не поддерживает воспроизведение с устройств iOS и Android.

Невозможно воспроизведение файлов на запоминающем устройстве USB.

- Формат файлов не поддерживается данным устройством. Обратитесь к списку форматов, поддерживаемых данным устройством. (👉 стр. 294)
- Вы пытаетесь воспроизвести файл, защищенный системой охраны авторских прав. Файлы на данном устройстве защищены системой охраны авторских прав, и их нельзя воспроизвести на данном устройстве.
- Воспроизведение может быть недоступным, если размер файла обложки альбома превышает 2 Мб.



Невозможно запустить воспроизведение с Bluetooth

Устройства Bluetooth не могут быть подключены к данному устройству.

- Функция Bluetooth устройства с Bluetooth не была включена. См. руководство пользователя устройства Bluetooth, чтобы включить функцию Bluetooth.
- Расположите устройство Bluetooth рядом с данным устройством.
- Устройство Bluetooth не может установить соединение с данным устройством, если оно несовместимо с профилем A2DP.
- Выключите питание устройства Bluetooth и включите его снова, а затем попробуйте еще раз.

Подключить смартфоны и другие Bluetooth-устройства невозможно.

- Подключить смартфоны и другие Bluetooth-устройства невозможно, если для параметра “Передачик” установлено значение “Вкл.”. Нажмите Bluetooth на пульте ДУ для переключения источника звука на Bluetooth, затем подключите устройство. (📖 стр. 247)

Невозможно подключить Bluetooth-наушники.

- Расположите наушники Bluetooth рядом с данным устройством.
- Выключите и снова включите питание наушников Bluetooth, а затем повторите попытку.
- Перейдите в “Главное” - “Bluetooth Выход” и установите в меню для параметра “Передачик” значение “Вкл.”. (📖 стр. 247)
- Убедитесь, что данное устройство еще не подключено к другим Bluetooth-наушникам. Проверьте подключенные Bluetooth-наушники, нажав INFO на пульте ДУ или кнопку STATUS на устройстве.
Отсоедините подключенные Bluetooth-наушники, прежде чем подключать те, которые планируется использовать.
- Наушники Bluetooth нельзя подключить, если в качестве источника входного сигнала в любой зоне используется Bluetooth.
- Подключить Bluetooth-наушники невозможно, если это устройство включено в группу в приложении HEOS. Удалите это устройство из группы, чтобы можно было подключить Bluetooth-наушники.
- Наушники Bluetooth не могут установить соединение с данным устройством, если оно несовместимо с профилем A2DP.
- Соединение и работа не гарантированы для всех устройств с подключением по Bluetooth.
- К данному устройству одновременно можно подключить только одни Bluetooth-наушники. Тем не менее, зарегистрировать можно до 8 Bluetooth-наушников. Можно переключаться между зарегистрированными устройствами через “Список устройств” в меню “Bluetooth Выход”. (📖 стр. 247)



Звук отключен.

- Расположите устройство Bluetooth рядом с данным устройством.
- Удалите препятствия между устройством Bluetooth и данным устройством.
- Чтобы предотвратить электромагнитные помехи, расположите это устройство подальше от микроволновых печей, устройств беспроводной сети (LAN) и других устройств Bluetooth.
- Подключите устройство Bluetooth снова.

При использовании Bluetooth-наушников отключается звук или возникает шум.

- Переместите наушники Bluetooth ближе к устройству.
- Удалите препятствия между наушниками Bluetooth и данным устройством.
- Подключите наушники Bluetooth снова.
- Чтобы предотвратить электромагнитные помехи, расположите это устройство подальше от микроволновых печей, устройств беспроводной сети (LAN) и других устройств Bluetooth.
- Для подключения этого и других устройств рекомендуется использовать проводную ЛВС.
- Bluetooth осуществляет передачу в диапазоне 2,4 ГГц, что может создавать помехи для работы Wi-Fi в этом диапазоне. Подключайте это и другие устройства к сети Wi-Fi в диапазоне 5 ГГц, если он присутствует на вашем маршрутизаторе Wi-Fi.

Задержка звука в Bluetooth-наушниках.

- Это устройство не регулирует задержку звука в Bluetooth-наушниках.



Не воспроизводится Интернет-радио

Не отображается список работающих радиостанций.

- Кабель LAN не подключен как следует, или нет соединения с сетью. Проверьте правильность подключений. (👉 стр. 72)
- Выполните диагностику сети.

Интернет-радио не воспроизводится.

- Формат вещания выбранной радиостанции не поддерживается данным устройством. Данное устройство поддерживает воспроизведение форматов MP3, WMA и AAC. (👉 стр. 297)
- На маршрутизаторе включен брандмауэр. Проверьте настройки брандмауэра.
- Неверно задан IP-адрес. (👉 стр. 237)
- Убедитесь, что питание маршрутизатора включено.
- Для автоматического получения IP-адреса включите на маршрутизаторе функцию DHCP-сервера. Также следует установить параметр DHCP данного устройства на значение "Вкл". (👉 стр. 237)
- Для получения IP-адреса вручную задайте на данном устройстве IP-адрес. (👉 стр. 237)
- Некоторые радиостанции в определенное время прекращают вещание. В этом случае звуковой сигнал не выводится. Подождите некоторое время или переключитесь на другую радиостанцию. (👉 стр. 92)
- Вещание выбранной радиостанции прервано по техническим причинам. Выберите радиостанцию, вещание которой идет без помех.

Невозможно подключиться к избранным радиостанциям.

- Вещание радиостанции прервано по техническим причинам. Внесите в избранное радиостанции, вещание которых идет без помех.



Не воспроизводятся музыкальные файлы на компьютере или в сетевом хранилище

Сохраненные на компьютере файлы невозможно воспроизвести.

- Файлы сохранены в несовместимом формате. Запишите файлы в поддерживаемом формате. (🔍 стр. 296)
- Файлы на данном устройстве защищены системой охраны авторских прав, и их нельзя воспроизвести на данном устройстве.
- Порт USB данного устройства нельзя использовать для подключения к компьютеру.
- Настройки общего доступа к файлам мультимедиа на сервере или NAS делают данное устройство недоступным. Измените настройки, чтобы сделать данное устройство доступным. Подробнее см. в руководстве пользователя сервера или NAS.

Сервер не найден, или подключение к серверу невозможно.

- Брандмауэр компьютера или маршрутизатора активирован. Проверьте настройки брандмауэра компьютера или маршрутизатора.
- Питание компьютера не включено. Включите питание.
- Сервер не запущен. Запустите сервер.
- IP-адрес данного устройства является неправильным. Проверьте IP-адрес данного устройства. (🔍 стр. 234)

Не воспроизводятся музыкальные файлы на компьютере.

- Даже если подключить компьютер к USB-порту данного устройства, воспроизведение музыкальных файлов будет невозможно. Подключите ПК к данному устройству посредством сети. (🔍 стр. 72)

Не отображаются файлы на компьютере или в сетевом хранилище.

- Файлы, тип которых не поддерживается данным устройством, не отображаются. (🔍 стр. 296)

Сохраненные на NAS файлы невозможно воспроизвести.

- Если Вы используете NAS совместимое с DLNA стандартом, включите функцию DLNA в настройках NAS.
- Если Вы используете NAS несовместимый с DLNA стандартом, воспроизводите музыку с компьютера. Настройте функции общего доступа к медиафайлам в Windows Media Player и добавьте NAS в выбранную папку для воспроизведения музыки.
- Если подключение ограничено, установите звуковое оборудование в качестве цели подключения.



Невозможно запустить воспроизведение различных интерактивных услуг

Невозможно запустить воспроизведение различных интерактивных услуг.

- Обеспечение интерактивной услуги может быть отключено.

Не работает функция Управление HDMI

Не работает функция Управление HDMI.

- Убедитесь, что для параметра “Управление HDMI” в меню установлено значение “Вкл”. (👉 стр. 182)
- Управление устройствами, не поддерживающими функцию Управление HDMI, невозможно. Кроме того, использование функции Управление HDMI может быть невозможным из-за типа подключенного устройства или выбранных настроек. В этом случае следует управлять внешним устройством напрямую. (👉 стр. 134)
- Убедитесь, что функция Управление HDMI включена на всех устройствах, подключенных к данному устройству. (👉 стр. 134)
- При изменении параметров соединений (например, при подключении дополнительного устройства по HDMI) может запуститься программа установления связи между действиями. Выключите данное устройство и устройства, подключенные по HDMI, а затем снова включите их. (👉 стр. 134)
- Разъем HDMI OUT MONITOR 2 не совместим с функцией Управление HDMI. Используйте разъем HDMI OUT MONITOR 1 для подключения к телевизору. (👉 стр. 63)



Невозможно подключиться к беспроводной сети ЛВС

Невозможно подключиться к сети.

- Сетевое имя (SSID), пароль и настройка шифрования не были установлены надлежащим образом. Сконфигурируйте сетевые настройки в соответствии с подробными настройками данного устройства. (☞ стр. 236)
- Уменьшите расстояние от точки доступа беспроводной ЛВС и удалите любые препятствия для улучшения доступа перед повторным подключением. Поместите устройство подальше от микроволновых печей и других сетевых точек доступа.
- Сконфигурируйте настройки канала точки доступа подальше от каналов, которые используются другими сетями.
- Данное устройство несовместимо с WEP (TSN).

Не удается подключиться к WPS роутер.

- Убедитесь в том, что режим WPS маршрутизатора работает.
- Нажмите кнопку WPS на маршрутизаторе, а затем нажмите на кнопку “Connect” (“одключить”), отображаемую на экране телевизора, в течение 2 минут.
- Требуется маршрутизатор/настройки, совместимые со стандартами WPS 2.0. Установите тип шифрования “Нет”, “WPA-PSK (AES)” или WPA2-PSK (AES). (☞ стр. 236)
- Если маршрутизатор использует способ шифрования WEP/WPA-TKIP/WPA2-TKIP, Вы не можете подключиться при помощи кнопки WPS на маршрутизаторе. В данном случае используйте способ “Сканирование сетей” или “Вручную” для подключения.

Невозможно подключиться к сети при помощи iPhone/iPod touch/iPad.

- Обновите прошивку iPhone/iPod touch/iPad до последней версии.
- При конфигурации настроек с помощью беспроводного соединения необходима поддержка iOS 10.0.2 или более поздней версии.



При использовании HDMI ZONE2 устройство работает неправильно

При использовании MAIN ZONE видеовыход в HDMI ZONE2 прерывается.

- Когда MAIN ZONE управляется тем же источником входного сигнала, который выбран для MAIN ZONE и ZONE2, видео может прерываться в HDMI ZONE2.

При использовании функции HDMI ZONE2 ни видео, ни звук не выводятся на телевизор в ZONE2.

- Убедитесь, что в зоне ZONE2 включено питание. (👉 стр. 155)
- Проверьте источник входного сигнала для ZONE2. (👉 стр. 155)
- Воспроизведение в ZONE2 возможно только при условии, если входные сигналы являются сигналами HDMI.
- Если телевизор не поддерживает формат входного аудиосигнала, звук не выводится. Установите на воспроизводящем устройстве формат звука на "PCM". Или установите параметр "Установка Зоны 2" - "HDMI Аудио" в меню на "PCM". (👉 стр. 249)
- Если разрешение телевизора не соответствует разрешению входного видео, оно не выводится. Установите выходное разрешение на проигрывателе воспроизведения на совместимое с разрешением телевизора.

При использовании HDMI ZONE2, звук MAIN ZONE воспроизводится как PCM.

- Когда для MAIN ZONE и ZONE2 выбран один и тот же источник входного сигнала, формат звука ограничен в соответствии с техническими характеристиками телевизора в ZONE2.



Обновить сообщения об ошибках

Если обновление прерывается или дает сбой, появляется сообщение об ошибке.

Дисплей	Описание
Connection failed. Please check your network, then try again.	Нестабильное подключение к сети. Сбой при подключении к серверу. Проверьте сетевую среду и повторите попытку обновления.
Update failed. Please check your network, then try again.	Сбой при загрузке системного программного обеспечения. Проверьте сетевую среду и повторите попытку обновления.
Please check your network, unplug and reconnect the power cord, and try again.	Сбой обновления. Нажмите и удерживайте кнопку Φ на основном блоке более 5 секунд или отсоедините и снова вставьте шнур питания. Обновление будет возобновлено автоматически.
Please contact customer service in your area.	Возможно, данное устройство неисправно. Обратитесь в наш центр обслуживания покупателей в вашем регионе.





Возврат к заводским настройкам

Если индикаторы являются неправильными или устройство не может работать, перезапуск устройства может решить проблему. Мы рекомендуем перезапустить устройство, прежде чем вернуться к настройкам по умолчанию. (👉 стр. 264)

Если проблема не решается путем перезапуска устройства, выполните следующие действия.

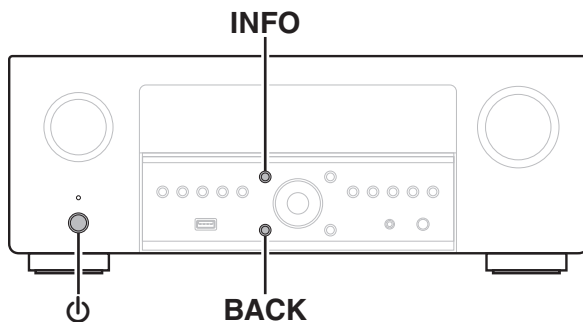
Происходит возврат всех настроек к заводским параметрам по умолчанию. Восстановите желаемые параметры.



- 1** Выключите устройство с помощью кнопки .
- 2** Нажмите  одновременно с INFO и BACK.
- 3** Уберите пальцы с двух кнопок, когда “Initialized” отображается на дисплее.



- Перед возвратом к параметрам настройки по умолчанию используйте функцию “Сохранить & Загрузить” из меню для сохранения и восстановления различных параметров, установленных на устройстве. (👉 стр. 258)
- Вы также можете выполнить сброс всех настроек до значений по умолчанию с помощью “Сброс” - “Все настройки” в меню. (👉 стр. 259)



Сброс настроек сети

Если сетевое содержание не может быть воспроизведено или устройство не может подключиться к сети, перезапуск устройства может решить проблему. Мы рекомендуем перезапустить устройство, прежде чем вернуться к настройкам по умолчанию. (☞ стр. 264)

Если проблема не решается путем перезапуска устройства, выполните следующие действия.

Происходит возврат настроек сети к заводским параметрам по умолчанию. Восстановите желаемые параметры.

Однако возврат настроек меню “Расстановка колонок” и “Видео” к заводским параметрам по умолчанию не происходит.

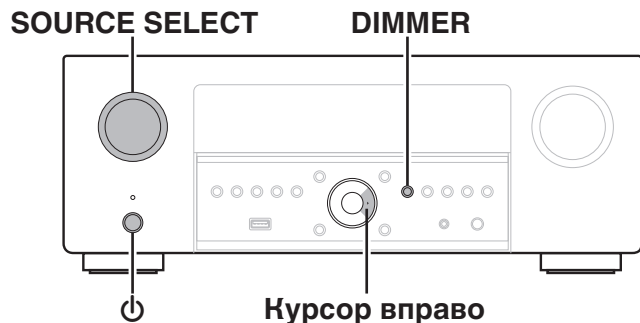

- 1** Нажмите кнопку , чтобы включить устройство.
- 2** Поверните SOURCE SELECT, чтобы выбрать “HEOS Music”.
- 3** На основном устройстве одновременно нажмите кнопку DIMMER и кнопку перемещения курсора вправо и удерживайте не менее 3 секунд.
- 4** Уберите пальцы с двух кнопок, когда “Network Reset...” отображается на дисплее.
- 5** Когда возврат к заводским параметрам будет завершен, на экране появится “Completed”.



- Перед возвратом к параметрам настройки по умолчанию используйте функцию “Сохранить & Загрузить” из меню для сохранения и восстановления различных параметров, установленных на устройстве. (☞ стр. 258)
- Вы также можете выполнить сброс всех настроек сети до значений по умолчанию с помощью “Сброс” - “Настройки сети” в меню. (☞ стр. 259)

ПРИМЕЧАНИЕ

- Не отключайте питание до завершения возврата к заводским параметрам.



Восстановление заводских настроек

Если устройство или сеть не работают должным образом, проблему можно устранить, восстановив заводские настройки.

Это следует предпринять, если устройство не работает должным образом даже после выполнения действий, описанных в разделе “Возврат к заводским настройкам” или “Сброс настроек сети”. (🔧 стр. 285, 286)

После восстановления заводских настроек различные настройки возвращаются к значениям по умолчанию. Настройте параметры сети и обновите прошивку еще раз.

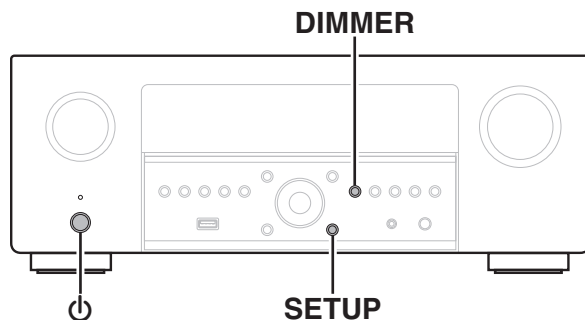

1 Нажмите **⏻** одновременно с **SETUP** и **DIMMER**.

2 Когда на экране появится сообщение “Restoring”, отпустите кнопки.

После завершения восстановления заводских настроек на дисплее примерно на 5 секунд появится индикация “Completed” и устройство автоматически перезагрузится.



- Эта операция занимает некоторое время, так как требует подключения к сети, восстановления и обновления встроенного ПО.
- Если эта операция не решила проблему, свяжитесь с нашим центром по обслуживанию клиентов.

ПРИМЕЧАНИЕ

- Не отключайте питание устройства до завершения восстановления заводских настроек.

ПРЕДОСТЕРЕЖЕНИЕ

Запустив восстановление заводских настроек, вы установите на устройство ограниченную микропрограмму восстановления. Функциональность будет оставаться ограниченной до тех пор, пока не будет произведено обновление прошивки через Интернет. Не выполняйте восстановление заводских настроек, если устройство не подключено к домашней сети.



HDMI

HDMI (сокращение от “High-Definition Multimedia Interface”) — мультимедийный интерфейс высокого разрешения, представляющий собой аудиовизуальный цифровой интерфейс, который может подключаться к телевизору или усилителю.

В отличие от аналоговой передачи видео, по HDMI-соединениям можно передавать видео высокого разрешения и форматы качественного звука, принятые в проигрывателях дисков Blu-Ray (Dolby Digital Plus, Dolby TrueHD, DTS-HD).

Кроме того, в отличие от обычных подключений, требующих наличия отдельных кабелей для передачи аудио- и видеосигнала, подключение HDMI позволяет обойтись всего одним кабелем HDMI. Это помогает дополнительно упростить организацию домашнего кинотеатра.

Данное устройство поддерживает следующие возможности HDMI.

- **Deep Color**

Технология формирования изображений, поддерживаемая HDMI. В отличие от RGB или YCbCr, где используется 8-бит (256 цветов) цвет, эта технология позволяет использовать 10-бит (1024 цветов), 12-бит (4096 цветов), или 16-бит (65536 цветов) цвет для создания красочного изображения в более высоком разрешении. Оба устройства, подключенные через HDMI, должны поддерживать Deep Color.

- **x.v.Color**

Эта технология позволяет HDTV дисплею более точно передавать цвета. Она позволяет достичь естественности и четкости цветов.

“x.v.Color” — товарный знак Sony Corporation.

- **3D**

Данное устройство поддерживает 3D (трехмерные) входные и выходные сигналы HDMI. Для воспроизведения 3D-видео Вам понадобится телевизор и проигрыватель с поддержкой функции HDMI 3D и пара 3D очков.

- **4K / 8K**

Данное устройство поддерживает входные и выходные видеосигналы HDMI с разрешением 4K (3840 x 2160 пикселей) и 8K (7680 x 4320 пикселей).

- **Content Type**

Автоматически адаптирует настройки для типа видеовыхода (данные о контенте).

- **Adobe RGB color, Adobe YCC601 color**

Цветовая схема определена Adobe Systems Inc. Эта схема более широкая по сравнению с RGB и позволяет достичь более яркого и естественного изображения.

- **sYCC601 color**

Каждое из этих цветовых пространств определяет палитру доступных цветов, которая шире, чем традиционная цветовая модель RGB.



● Автосинхронизация

Эта функция позволяет автоматически скорректировать рассинхронизацию между звуком и видео.

Необходим телевизор с поддержкой функции Автосинхронизация.

● Сквозное пропускание сигнала HDMI

Сигналы с входного разъема HDMI выводятся на телевизор или другое устройство, подключенное к выходному разъему HDMI, даже когда данное устройство находится в режиме ожидания.

● Управление HDMI

Если соединить данное устройство и телевизор/проигрыватель, поддерживающий функцию Управление HDMI, с помощью кабеля HDMI, а затем включить функцию Управление HDMI на каждом устройстве, устройства можно будет использовать для управления друг другом.

- Привязка отключения питания

Выключение данного устройства можно привязать к выключению телевизора.

- Переключение пункта назначения аудиовыхода

Можно использовать телевизор для переключения между выводом аудио через ТВ или через AV-усилитель.

- Регулировка громкости

Можно регулировать уровень громкости данных устройств в процессе регулировки уровня громкости телевизора.

- Переключение источников входного сигнала

Можно переключать источники входного сигнала данных устройств путем связывания с переключением входов телевизора.

При включении проигрывателя источник входного сигнала данного устройства переключается на источник соответствующего проигрывателя.

● ARC (Audio Return Channel)

Благодаря этой функции аудиосигналы передаются с телевизора на данное устройство по кабелю HDMI, и аудио с телевизора воспроизводится устройством в режиме Управление HDMI.

При подключении с использованием HDMI телевизора, не поддерживающего режим ARC, видеосигналы устройства воспроизведения, подключенного к этому прибору, будут передаваться на телевизор, но прибор не сможет воспроизводить звук с телевизора. Для просмотра ТВ программ с объемным звуком необходим отдельный звуковой кабель.

И наоборот, при подключении посредством HDMI телевизора, поддерживающего режим ARC, аудио кабель для подключения не требуется. Звуковые сигналы с телевизора могут поступать в устройство посредством кабеля HDMI между устройством и телевизором. Этот режим позволяет насладиться объемным звуком на устройстве при просмотре телевизора.

● eARC (Enhanced Audio Return Channel)

Режим eARC представляет собой расширенную версию стандартного режима ARC. В этом режиме используется специальная функция управления eARC, которая позволяет воспроизводить аудиосигнал телевизора на данном устройстве без использования функции управления HDMI. Более того, в режиме eARC вы можете воспроизводить аудио в форматах PCM, Dolby TrueHD, Dolby Atmos, DTS-HD, DTS:X, а также других многоканальных линейных аудиоформатах, не поддерживаемых в стандартном режиме ARC. Благодаря возможности подключения к телевизорам с поддержкой технологии eARC вы сможете наслаждаться высококачественным объемным звуком.



- **ALLM (Auto Low Latency Mode)**

При использовании телевизионного приемника вместе с игровой консолью, совместимой с функцией ALLM, устройство автоматически переходит в режим низкой задержки в зависимости от воспроизводимого контента.

- **VRR (Variable Refresh Rate):**

VRR уменьшает или удаляет задержку, подвисание и разрывы кадров, делая игровой процесс более плавным и повышая его детализацию.

- **QFT (Quick Frame Transport):**

QFT уменьшает задержку, делая игровой процесс более плавным и обеспечивая интерактивную виртуальную реальность в реальном времени.

- **FRL (Fixed Rate Link):**

FRL (Fixed Rate Link) – это технология передачи данных, необходимая для работы с более высоким разрешением (таким, как разрешение свыше 4K 60 Гц).

ПРИМЕЧАНИЕ

- Некоторые возможности могут оказаться недоступными в зависимости от подключенного телевизора или проигрывателя. Ознакомьтесь с подробностями в руководствах пользователя каждого из этих компонентов заблаговременно.

■ Поддерживаемые форматы аудио

2-канальный линейный PCM	2-канальный (32 кГц – 192 кГц) 16/20/24 бит
Многоканальный линейный PCM	7.1-канальный (32 кГц – 192 кГц) 16/20/24 бит
Цифровой поток	Dolby Digital / DTS / Dolby Atmos / Dolby TrueHD / Dolby Digital Plus / DTS:X / DTS-HD / MPEG-H
DSD	2-канальный – 5.1-канальный, 2,8 МГц

■ Поддерживаемые видеосигналы

- 480i
- 480p
- 576i
- 576p
- 720p 60/50 Гц
- 1080i 60/50 Гц
- 1080p 120/100/60/50/24 Гц
- 4K 120/100/60/50/30/25/24 Гц
- 8K 60/50/30/25/24 Гц



Система защиты от копирования

Для воспроизведения цифрового звука и видео, например BD-video или DVD-video, посредством соединения HDMI данное устройство и телевизор или проигрыватель должны поддерживать систему защиты авторских прав HDCP (High-bandwidth Digital Content Protection System). HDCP — это технология защиты авторских прав, предусматривающая шифрование данных и аутентификацию подключенной аудиовизуальной аппаратуры. Данное устройство поддерживает HDCP.

- При подключении устройства, которое не поддерживает HDCP, изображение и звук не смогут передаваться правильно. Прочтите руководство пользователя телевизора или проигрывателя, чтобы выяснить подробности.



Преобразование видео

Данное устройство автоматически преобразует входные видеосигналы перед выводом на телевизор, как показано на схеме ниже.

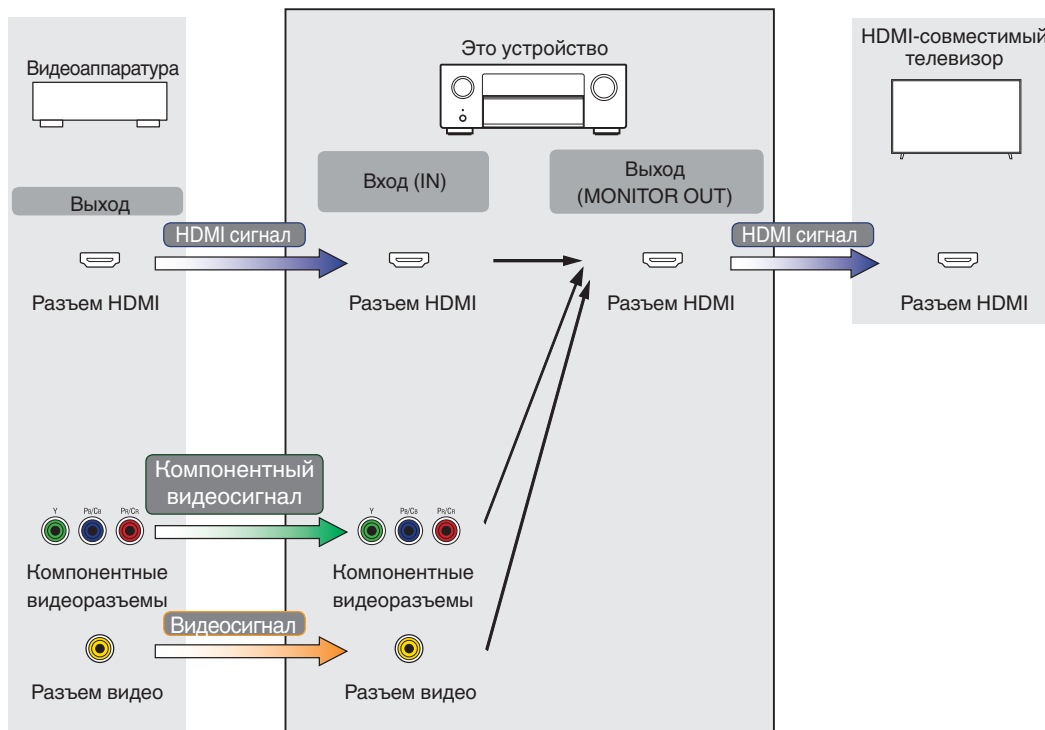

- Функция Видеопреобразователь MAIN ZONE совместима со следующими форматами: NTSC, PAL, SECAM, NTSC4.43, PAL-N, PAL-M и PAL-60.
- При использовании компонентных видеосигналов только сигналы 480i и 576i преобразуются в сигналы HDMI.



Если для параметра “HDMI Апскейлер” в меню задано значение “Авто”, данное устройство повышает разрешение входного видеосигнала HDMI и затем выводит его на телевизор. (🔍 стр. 186)

Выходной сигнал Входной сигнал		HDMI												
		480i/576i	480p/576p	720p	1080i	1080p 30/25/24Hz	1080p 60/50Hz	1080p 120/100Hz	4K 30/25/24Hz	4K 60/50Hz	4K 120/100Hz	8K 30/25/24Hz	8K 60/50Hz	
HDMI	480i/576i	✓												
	480p/576p		✓											
	720p			✓										
	1080i				✓									
	1080p 30/25/24Hz					✓			✓			✓		
	1080p 60/50Hz						✓			✓			✓	
	1080p 120/100Hz							✓						
	4K 30/25/24Hz								✓				✓	
	4K 60/50Hz									✓				✓
	4K 120/100Hz										✓			
	8K 30/25/24Hz											✓		
8K 60/50Hz													✓	
Компонентное видео	480i/576i	✓												
	480p/576p													
	720p													
	1080i													
	1080p													
Видео	480i/576i	✓												



Воспроизведение устройств памяти USB

- Данное устройство совместимо со стандартом MP3 ID3-Tag (Ver. 2).
- Данное устройство способно отображать обложки, которые встроены с помощью MP3 ID3-Tag Ver. 2.3 или 2.4.
- Данное устройство совместимо с тэгами WMA META.
- В случае, если исходный размер оригинала (в пикселях) превышает 500 × 500 (WMA/MP3/Apple Lossless/DSD) или 349 × 349 (MPEG-4 AAC), возможно, неправильное воспроизведение звука.

■ Поддерживаемые форматы

	Частота дискретизации	Канал	Скорость передачи данных	Расширение
WMA*1	32/44, 1/48 кГц	2-канальный	48 – 192 кбит/с	.wma
MP3	32/44, 1/48 кГц	2-канальный	32 – 320 кбит/с	.mp3
WAV	32/44, 1/48/88,2/ 96/176,4/192 кГц	2-канальный	–	.wav
MPEG-4 AAC*1	32/44, 1/48 кГц	2-канальный	48 - 320 кбит/с	.aac/.m4a
FLAC	44, 1/48/88,2/ 96/176,4/192 кГц	2-канальный	–	.flac
Apple Lossless*2	44, 1/48/88,2/ 96/176,4/192 кГц	2-канальный	–	.m4a
DSD	2,8/5,6 МГц	2-канальный	–	.dsf/.dff

*1 На данном устройстве могут воспроизводиться только файлы, которые не защищены системой охраны авторских прав. Данные, загруженные с платных сайтов в интернете, защищены системой охраны авторских прав. Кроме того, закодированные в формате WMA при извлечении с CD и т. п. файлы на компьютере могут оказаться защищены системой охраны авторских прав — в зависимости от настроек компьютера.

*2 Декодер Apple Lossless Audio Codec (ALAC) распространяется под лицензией Apache, версия 2.0 (<http://www.apache.org/licenses/LICENSE-2.0>).



■ Максимальное количество воспроизводимых файлов и папок

Существуют следующие ограничения на количество файлов и папок, которое данное устройство может отобразить на экране.

Изделие	Носитель информации	Запоминающее устройство USB
Количество уровней каталогов папки *1		8 уровней
Количество папок		500
Количество файлов*2		5000

*1 В корневой папке ограниченное число каталогов.

*2 Допустимое число файлов зависит от их размера и емкости запоминающего устройства USB.

Воспроизведение с устройства Bluetooth

Данное устройство поддерживает следующий профиль Bluetooth.

- A2DP (Advanced Audio Distribution Profile):
Когда подключено Bluetooth-устройство, которое поддерживает этот стандарт, монофонические и стереофонические звуковые данные можно передавать в высоком качестве.
- AVRCP (Audio/Video Remote Control Profile):
Когда подключено Bluetooth-устройство, которое поддерживает этот стандарт, устройством Bluetooth можно управлять с данного устройства.

■ О соединениях Bluetooth

Радиоволны, передаваемые с данного устройства, могут мешать работе медицинского оборудования. Обязательно выключите питание данного устройства и устройства Bluetooth в указанных ниже местах, так как радиопомехи могут привести к неисправности.

- Больницы, поезда, самолеты, заправочные и места, где образуются легковоспламеняющиеся газы
- Вблизи автоматических дверей и пожарных сигнализаций



Воспроизведение файла, сохраненного на ПК или NAS

- Данное устройство совместимо со стандартом MP3 ID3-Tag (Ver. 2).
- Данное устройство способно отображать обложки, которые встроены с помощью MP3 ID3-Tag Ver. 2.3 или 2.4.
- Данное устройство совместимо с тэгами WMA META.
- В случае, если исходный размер оригинала (в пикселях) превышает 500 × 500 (WMA/MP3/WAV/FLAC/Apple Lossless/DSD) или 349 × 349 (MPEG-4 AAC), возможно, неправильное воспроизведение звука.
- Для воспроизведения музыкальных файлов посредством сети необходим сервер или программное обеспечение сервера, совместимые с распределением данных соответствующего формата.
Для воспроизведения упомянутых аудиоформатов через сеть необходимо установить на компьютер или NAS серверное программное обеспечение, например Twonky Media Server или jRiver Media Server, для обеспечения полной поддержки. Имеется также и другое серверное программное обеспечение. Проверьте поддерживаемые форматы.

■ Характеристики поддерживаемых файлов

	Частота дискретизации	Канал	Скорость передачи данных	Расширение
WMA*1	32/44,1/48 кГц	2-канальный	48 – 192 кбит/с	.wma
MP3	32/44,1/48 кГц	2-канальный	32 – 320 кбит/с	.mp3
WAV	32/44,1/48/88,2/ 96/176,4/192 кГц	2-канальный	–	.wav
MPEG-4 AAC*1	32/44,1/48 кГц	2-канальный	48 - 320 кбит/с	.aac/.m4a
FLAC	44,1/48/88,2/ 96/176,4/192 кГц	2-канальный	–	.flac
Apple Lossless*2	44,1/48/88,2/ 96/176,4/192 кГц	2-канальный	–	.m4a
DSD	2,8/5,6 МГц	2-канальный	–	.dsf/.dff

*1 На данном устройстве могут воспроизводиться только файлы, которые не защищены системой охраны авторских прав.

Данные, загруженные с платных сайтов в интернете, защищены системой охраны авторских прав. Кроме того, закодированные в формате WMA при извлечении с CD и т. п. файлы на компьютере могут оказаться защищены системой охраны авторских прав — в зависимости от настроек компьютера.

*2 Декодер Apple Lossless Audio Codec (ALAC) распространяется под лицензией Apache, версия 2.0 (<http://www.apache.org/licenses/LICENSE-2.0>).



Воспроизведение Интернет-радио

■ Технические характеристики воспроизводимой радиостанции

	Частота дискретизации	Скорость передачи данных	Расширение
WMA	32/44,1/48 кГц	48 – 192 кбит/с	.wma
MP3	32/44,1/48 кГц	32 – 320 кбит/с	.mp3
MPEG-4 AAC	32/44,1/48 кГц	48 - 320 кбит/с	.aac/ .m4a

Режим персональной памяти

Последние использованные настройки (режим входного сигнала, режим выходного сигнала HDMI, режим звука, управление звуком, уровень канала, MultEQ® XT32, Dynamic EQ, Dynamic Volume, Dirac Live, восстановление, задержка звука и т.п.) сохраняются для каждого источника входного сигнала.



- Настройки “Пар-ры окр.звуч.” сохраняются для каждого режима звука.

Режим запоминания настроек при выключении

В данном режиме сохраняются настройки, которые были установлены на момент выключения устройства в режим ожидания.



Режимы звука и вывод канала

- Указывает на выходные звуковые каналы или параметры объемного звука, которые можно настроить.
- ◎ Указывает на выходные звуковые каналы. Выходные каналы зависят от настройки “Расстановка колонок”. (👉 стр. 207)

Звуковой режим	Выходной канал															
	Фронтальные Л/П	Центральный	Боковые Л/П	Тыловые Л/П	Фронт. Верхние Л/П	Фронт. Потолоч Л/П	Потолоч Средн Л/П	Потолоч Тыл Л/П	Тыл Верхние Л/П	Бок Верхние Л/П	Центр. Верхний	Потолочн Боковой	Фронтальны й динамик с поддержкой Dolby Atmos Л/П	Динамик объемного звучания с поддержкой Dolby Atmos Л/П	Заднего Dolby Atmos Enabled Л/П	Сабвуфер
Direct/Pure Direct (2-канальный)	○															◎*4
Direct/Pure Direct (многоканальный)	○	◎	◎	◎*5	◎*5	◎*5	◎*5	◎*5	◎*5	◎*5	◎*5	◎*5	◎*5	◎*5	◎*5	◎
DSD Direct (2-канальный)	○															◎*4
DSD Direct (многоканальный)	○	◎	◎													◎
Stereo	○															◎
Dolby Atmos	○	◎	◎	◎	◎	◎	◎	◎	◎	◎			◎	◎	◎	◎
Dolby TrueHD	○	◎	◎	◎*5												◎
Dolby Digital Plus	○	◎	◎	◎*5												◎
Dolby Digital	○	◎	◎													◎
Dolby Surround *1	○	◎	◎	◎*6	◎	◎	◎	◎	◎	◎			◎	◎	◎	◎
IMAX DTS:X	○	◎	◎		◎	◎		◎	◎	◎	◎		◎	◎	◎	◎
IMAX DTS	○	◎	◎*7	◎*7												◎
DTS:X	○	◎	◎	◎	◎	◎	◎	◎	◎	◎	◎		◎	◎	◎	◎
DTS-HD	○	◎	◎	◎*5												◎
DTS Surround	○	◎	◎	◎												◎
DTS Neural:X *2	○	◎	◎	◎	◎	◎	◎	◎	◎	◎	◎		◎	◎	◎	◎
DTS Virtual:X *3	○	◎	◎	◎												◎
Auro-3D	○	◎	◎	◎	◎	◎*8	◎*8	◎*8	◎*8	◎	◎		◎*8	◎*8	◎*8	◎
Auro-2D Surround	○	◎	◎	◎												◎
Multi Ch In	○	◎	◎	◎*5												◎
MPEG-H	○	◎	◎	◎	◎	◎	◎	◎	◎	◎	◎		◎	◎	◎	◎

*1 – *8: “Режимы звука и вывод канала” (👉 стр. 299)



Звуковой режим	Выходной канал															
	Фронтальные л/п	Центральный	Боковые л/п	Тыловые л/п	Фронт. Верхние л/п	Фронт. Потолоч л/п	Потолоч Средн л/п	Потолоч Тыл л/п	Тыл Верхние л/п	Бок Верхние л/п	Центр. Верхний	Потолочн Боковой	Фронтальный динамик с поддержкой Dolby Atmos л/п	Динамик объемного звучания с поддержкой Dolby Atmos л/п	Заднего Dolby Atmos Enabled л/п	Сабвуфер
Multi Ch Stereo	○	◎	◎	◎	◎*9	◎*9	◎*9	◎*9	◎*9	◎*9	◎*9	◎*9	◎*9	◎*9	◎*9	◎
Rock Arena	○	◎	◎	◎	◎*9	◎*9	◎*9	◎*9	◎*9	◎*9	◎*9	◎*9	◎*9	◎*9	◎*9	◎
Jazz Club	○	◎	◎	◎	◎*9	◎*9	◎*9	◎*9	◎*9	◎*9	◎*9	◎*9	◎*9	◎*9	◎*9	◎
Mono Movie	○	◎	◎	◎	◎*9	◎*9	◎*9	◎*9	◎*9	◎*9	◎*9	◎*9	◎*9	◎*9	◎*9	◎
Video Game	○	◎	◎	◎	◎*9	◎*9	◎*9	◎*9	◎*9	◎*9	◎*9	◎*9	◎*9	◎*9	◎*9	◎
Matrix	○	◎	◎	◎	◎*9	◎*9	◎*9	◎*9	◎*9	◎*9	◎*9	◎*9	◎*9	◎*9	◎*9	◎

- *1 Применимый режим звука включает “Dolby Surround” и режимы звука, которые имеют “+Dolby Surround” в названии режима звука.
- *2 Применимый режим звука включает “DTS Neural:X” и режимы звука, которые имеют “+Neural:X” в названии режима звука.
- *3 Применимый режим звука включает “DTS Virtual:X” и режимы звука, которые имеют “+Virtual:X” в названии режима звука.
- *4 Звук выводится, если для параметра “НЧ эффекты” - “Выход на сабвуфер” в меню установлено значение “LFE + Акустика”. (☞ стр. 226)
- *5 Сигнал каждого из каналов, который содержится во входном сигнале, выводится как звук.
- *6 Аудиосигнал не выводится, если для параметра “Пар-ры окр.звуч.” - “Виртуальный режим” в меню задано значение “Вкл”, а для “Расстановка колонок” - “Тыловые” в меню задано “1 колонка”. (☞ стр. 167, 210)
- *7 Когда для параметра “Расстановка колонок” - “Тыловые” установлено значение “2 колонки”, а для “Расстановка колонок” - “Центральный” — значение “Да” и установлен режим звука “IMAX DTS”, объемный звук подается из тылового динамика объемного звучания. Аудио не будет воспроизводиться через динамик объемного звучания. (☞ стр. 210)
- *8 Для оптимального применения функции Audio-3D рекомендуется использовать фронтальные верхние динамики и верхние динамики объемного звучания, но их можно заменить задним верхним динамиком, потолочным динамиком или динамиками с поддержкой функции Dolby Atmos.
- *9 Звук выводится из динамиков, указанных в настройках “Пар-ры окр.звуч.”- “Выбор колонок”. (☞ стр. 172)



Режимы звука и параметры объемного звука

Звуковой режим	Пар-ры окр.звуч.														
	Кино EQ	Управление звуком *2	Динам. компр-ия *3	Управление диалогом *4	НЧ эффекты *5	Время задержки	Уровень эффекта	Размер комнаты	Выбор колонок *6	Расширение центра	Виртуальный режим *7	DTS Neural:X	IMAX	Настройки звука IMAX	ВЧ фильтр *8
Direct/Pure Direct (2-канальный) *1		<input type="radio"/>	<input type="radio"/>												
Direct/Pure Direct (многоканальный) *1		<input type="radio"/>	<input type="radio"/>	<input type="radio"/>	<input type="radio"/>										
DSD Direct (2-канальный)															
DSD Direct (многоканальный)															
Stereo		<input type="radio"/>	<input type="radio"/>	<input type="radio"/>	<input type="radio"/>										
Dolby Atmos	<input type="radio"/>	<input type="radio"/>	<input type="radio"/>	<input type="radio"/>	<input type="radio"/>						<input type="radio"/>				
Dolby TrueHD	<input type="radio"/>	<input type="radio"/>	<input type="radio"/>	<input type="radio"/>	<input type="radio"/>										
Dolby Digital Plus	<input type="radio"/>	<input type="radio"/>	<input type="radio"/>	<input type="radio"/>	<input type="radio"/>										
Dolby Digital	<input type="radio"/>	<input type="radio"/>	<input type="radio"/>	<input type="radio"/>	<input type="radio"/>										
Dolby Surround	<input type="radio"/>	<input type="radio"/>	<input type="radio"/>	<input type="radio"/>	<input type="radio"/>					<input type="radio"/>	<input type="radio"/>				
IMAX DTS:X	<input type="radio"/>		<input type="radio"/>	<input type="radio"/>	<input type="radio"/>							<input type="radio"/>	<input type="radio"/>	<input type="radio"/>	<input type="radio"/>
IMAX DTS	<input type="radio"/>		<input type="radio"/>	<input type="radio"/>	<input type="radio"/>							<input type="radio"/>	<input type="radio"/>	<input type="radio"/>	<input type="radio"/>
DTS:X	<input type="radio"/>		<input type="radio"/>	<input type="radio"/>	<input type="radio"/>							<input type="radio"/>	<input type="radio"/>	<input type="radio"/>	<input type="radio"/>
DTS-HD	<input type="radio"/>		<input type="radio"/>	<input type="radio"/>	<input type="radio"/>								<input type="radio"/>	<input type="radio"/>	<input type="radio"/>
DTS Surround	<input type="radio"/>		<input type="radio"/>	<input type="radio"/>	<input type="radio"/>								<input type="radio"/>	<input type="radio"/>	<input type="radio"/>
DTS Neural:X	<input type="radio"/>	<input type="radio"/>	<input type="radio"/>	<input type="radio"/>	<input type="radio"/>										
DTS Virtual:X	<input type="radio"/>		<input type="radio"/>	<input type="radio"/>	<input type="radio"/>										
Auro-3D	<input type="radio"/>				<input type="radio"/>										
Auro-2D Surround	<input type="radio"/>				<input type="radio"/>										
Multi Ch In	<input type="radio"/>				<input type="radio"/>										
MPEG-H	<input type="radio"/>				<input type="radio"/>										
Multi Ch Stereo	<input type="radio"/>	<input type="radio"/>	<input type="radio"/>	<input type="radio"/>	<input type="radio"/>										
Rock Arena		<input type="radio"/>	<input type="radio"/>	<input type="radio"/>	<input type="radio"/>		<input type="radio"/>	<input type="radio"/>	<input type="radio"/>						
Jazz Club		<input type="radio"/>	<input type="radio"/>	<input type="radio"/>	<input type="radio"/>		<input type="radio"/>	<input type="radio"/>	<input type="radio"/>						
Mono Movie		<input type="radio"/>	<input type="radio"/>	<input type="radio"/>	<input type="radio"/>		<input type="radio"/>	<input type="radio"/>	<input type="radio"/>						
Video Game		<input type="radio"/>	<input type="radio"/>	<input type="radio"/>	<input type="radio"/>		<input type="radio"/>	<input type="radio"/>	<input type="radio"/>						
Matrix		<input type="radio"/>	<input type="radio"/>	<input type="radio"/>	<input type="radio"/>	<input type="radio"/>			<input type="radio"/>						

*1 - *8 : "Режимы звука и параметры объемного звука" (☰ стр. 302)



Звуковой режим	Пар-ры окр.звуч.						Расш. диалог	Тон *9	Громкость сабвуфера *10	Audyssey				Dirac Live	Restorer *15
	Фильтр нижних частот *8	Выход на сабвуфер *8	Уровень Auro-Matic 3D	Auro-Matic 3D эффект.	Режим Auro-3D	Сабвуфер				MultEQ® XT32 *11*12	Dynamic EQ *13*14	Dynamic Volume *13*14	Audyssey LFC™ *13*14		
Direct/Pure Direct (2-канальный) *1						○*16			○*16					○*17	
Direct/Pure Direct (многоканальный) *1									○					○*17	
DSD Direct (2-канальный)						○*16			○*16					○*17	
DSD Direct (многоканальный)									○					○*17	
Stereo						○*18	○	○	○*18	○	○	○	○	○	○
Dolby Atmos							○	○	○	○	○	○	○	○	○
Dolby TrueHD							○	○	○	○	○	○	○	○	○
Dolby Digital Plus							○	○	○	○	○	○	○	○	○
Dolby Digital							○	○	○	○	○	○	○	○	○
Dolby Surround							○	○	○	○	○	○	○	○	○
IMAX DTS:X	○	○					○	○	○	○	○	○	○	○	○
IMAX DTS	○	○					○	○	○	○	○	○	○	○	○
DTS:X							○	○	○	○	○	○	○	○	○
DTS-HD							○	○	○	○	○	○	○	○	○
DTS Surround							○	○	○	○	○	○	○	○	○
DTS Neural:X							○	○	○	○	○	○	○	○	○
DTS Virtual:X							○	○	○	○	○	○	○	○	○
Auro-3D			○*19	○*19	○*20		○	○	○	○	○	○	○	○	○
Auro-2D Surround							○	○	○	○	○	○	○	○	○
Multi Ch In							○	○	○	○	○	○	○	○	○
MPEG-H							○	○	○	○	○	○	○	○	○
Multi Ch Stereo							○	○	○	○	○	○	○	○	○
Rock Arena							○	○	○	○	○	○	○	○	○
Jazz Club							○	○	○	○	○	○	○	○	○
Mono Movie							○	○	○	○	○	○	○	○	○
Video Game							○	○	○	○	○	○	○	○	○
Matrix							○	○	○	○	○	○	○	○	○

*1, *8 - *20: "Режимы звука и параметры объемного звука" (📖 стр. 302)



- *1 Во время воспроизведения в режиме Pure Direct параметры объемного звука будут аналогичны параметрам в режиме Direct.
- *2 Данный параметр можно выбрать при воспроизведении сигнала Dolby Digital, Dolby Digital Plus, Dolby TrueHD или Dolby Atmos.
- *3 Этот пункт можно выбрать при воспроизведении сигнала Dolby Digital, Dolby Digital Plus, Dolby TrueHD, Dolby Atmos, DTS:X, DTS-HD или DTS.
- *4 Данный параметр можно выбрать, если входным является сигнал DTS:X, совместимый с функцией Управление диалогом.
- *5 Можно установить, если сигнал LFE включен во входной сигнал.
- *6 Данный параметр можно выбрать при использовании верхних, потолочных динамиков или динамиков Dolby Atmos Enabled.
- *7 Данный параметр можно задать, если какой-либо из динамиков (настенные, потолочные или Dolby Atmos Enabled) не используются или не используются динамики объемного звучания.
- *8 Этот пункт можно выбрать, если для параметра "Пар-ры окр.звуч." - "Настройки звука IMAX" в меню выбрано значение "Вручную". (🔍 стр. 168)
- *9 Этот параметр нельзя настроить, если для "Dynamic EQ" установлено значение "Вкл.". (🔍 стр. 176)
- *10 Этот элемент задать невозможно, если для параметра "Расстановка колонок" - "Сабвуферы" в меню выбрано значение "Нет". (🔍 стр. 217)
- *11 Этот параметр недоступен, если не выполнена Установка Audyssey® (калибровка AC).
- *12 Этот пункт не удастся выбрать, если на входной разъем подается формат DTS:X с частотой дискретизации более 48 кГц.
- *13 Этот объект нельзя выбрать в случае, когда установлен режим воспроизведения "DTS Virtual:X" или режим, в названии которого есть "+Virtual:X".
- *14 Этот параметр недоступен, когда параметр "MultEQ® XT32" в меню установлен на "Выкл.". (🔍 стр. 175)
- *15 Этот параметр может быть настроен при поступлении аналогового сигнала PCM частотой 48 кГц или 44,1 кГц.
- *16 Эта настройка доступна, если для параметра "НЧ эффекты" - "Выход на сабвуфер" в меню установлено значение "LFE + Акустика". (🔍 стр. 226)
- *17 Применяются только настройки "Расстояния до AC" и "Уровень громкости". Акустический фильтр не применяется.
- *18 Этот элемент можно задать, если для параметра "Кроссоверы" - "Фронтальные" задано значение, отличное от "Полный спектр", или если для "НЧ эффекты" - "Выход на сабвуфер" задано значение "LFE + Акустика". (🔍 стр. 224, 226)
- *19 Данный параметр невозможно настроить, когда входной сигнал содержит сигналы Auro-3D с верхним каналом.
- *20 Настройка доступна, если входной сигнал содержит сигнал Auro-3D.



Типы входных сигналов и соответствующие режимы воспроизведения звука

- Указывает режим воспроизведения звука по умолчанию.
○ Указывает режим воспроизведения звука, который можно выбрать.

Звуковой режим	ПРИМЕЧАНИЕ	2-канальный сигнал							Многоканальный сигнал													
		Dolby TrueHD	Dolby Digital Plus	Dolby Digital	DTS-HD	DTS	Аналог / PCM	DSD (Super Audio CD)	Dolby Atmos	Dolby TrueHD	Dolby Digital Plus	Dolby Digital (EX)	IMAX DTS:X	IMAX DTS	DTS:X	DTS-HD	DTS	Auro-3D	PCM многоканальный	MPEG-H	DSD (Super Audio CD)	
Direct																						
Direct		○	○	○	○	○	○	○	○	○	○	○	○	○	○	○	○	○	○	○	○	○
DSD Direct								○														○
Pure Direct																						
Pure Direct		○	○	○	○	○	○		○	○	○	○	○	○	○	○	○	○	○	○	○	
DSD Pure Direct								○														○
Stereo																						
Stereo		○	○	○	○	○	●	●	○	○	○	○	○	○	○	○	○	○	○	○	○	○
Dolby Surround																						
Dolby Atmos	*1								●													
Dolby TrueHD		○							○*2	○								○*3				
Dolby Digital Plus			○						○*4		○											
Dolby Digital				○								○										
Dolby (D+) (HD) + Dolby Surround										●	●	●						○*3				
Dolby (D+) (HD) + Neural:X										○	○	○						○*3				
Dolby Surround		●	●	●	○	○	○	○														

*1 - *4: "Типы входных сигналов и соответствующие режимы воспроизведения звука" (☞ стр. 306)



Звуковой режим	ПРИМЕЧАНИЕ	2-канальный сигнал							Многоканальный сигнал															
		Dolby TrueHD	Dolby Digital Plus	Dolby Digital	DTS-HD	DTS	Аналог / PCM	DSD (Super Audio CD)	Dolby Atmos	Dolby TrueHD	Dolby Digital Plus	Dolby Digital (EX)	IMAX DTS:X	IMAX DTS	DTS:X	DTS-HD	DTS	Auro-3D	PCM многоканальный	MPEG-H	DSD (Super Audio CD)			
DTS Surround																								
IMAX DTS:X												●*5												
IMAX DTS													○*5											
DTS:X												○*6		●										
DTS-HD					○								○*6		○					○*7				
DTS Surround						○							○*6											
IMAX DTS + Neural:X												●*5												
IMAX DTS / IMAX DTS:X + Virtual:X												○*5	○*5											
DTS (-HD) + Dolby Surround													○							○*7				
DTS (-HD) + Neural:X													○*6		●*8	●*8				○*7				
DTS (-HD) / DTS:X + Virtual:X												○*6	○*6		○*9	○	○			○*7				
DTS Neural:X		○	○	○	●*9	●*9	○	○																
DTS Virtual:X					○	○	○	○																
Auro-3D																								
Auro-3D	*10	○	○	○	○	○	○	○		○	○	○		○		○	○	○	○	○			○	○
Auro-2D Surround	*10	○	○	○	○	○	○	○		○	○	○		○		○	○	○	○	○			○	○
Multi Ch In																								
Multi Ch In / Multi Ch In 6.1																				○*11	●*12			●
Multi In + Dolby Surround																						○		○
Multi In + Neural:X																						○		○
Multi In + Virtual:X																						○		○

*5 - *12 : “Типы входных сигналов и соответствующие режимы воспроизведения звука” (стр. 306)



Звуковой режим	ПРИМЕЧАНИЕ	2-канальный сигнал						Многоканальный сигнал														
		Dolby TrueHD	Dolby Digital Plus	Dolby Digital	DTS-HD	DTS	Аналог / PCM	DSD (Super Audio CD)	Dolby Atmos	Dolby TrueHD	Dolby Digital Plus	Dolby Digital (EX)	IMAX DTS:X	IMAX DTS	DTS:X	DTS-HD	DTS	AURO-3D	PCM многоканальный	MPEG-H	DSD (Super Audio CD)	
MPEG-H																						
MPEG-H																					●	
Оригинальный режим стерео																						
Multi Ch Stereo		○	○	○	○	○	○	○	○	○	○	○	○	○	○	○	○	○	○	○	○	○
Rock Arena		○	○	○	○	○	○	○	○	○*13	○	○	○	○	○	○	○	○	○	○	○	○
Jazz Club		○	○	○	○	○	○	○	○	○*13	○	○	○	○	○	○	○	○	○	○	○	○
Mono Movie		○	○	○	○	○	○	○	○	○*13	○	○	○	○	○	○	○	○	○	○	○	○
Video Game		○	○	○	○	○	○	○	○	○*13	○	○	○	○	○	○	○	○	○	○	○	○
Matrix		○	○	○	○	○	○	○	○	○*13	○	○	○	○	○	○	○	○	○	○	○	○

*13 : "Типы входных сигналов и соответствующие режимы воспроизведения звука" (📖 стр. 306)



- *1 Этот параметр доступен для выбора при использовании любого из перечисленных динамиков: тылового объемного звучания, фронтального верхнего, фронтального потолочного, потолочного среднего, потолочного тылового, тылового верхнего, фронтального Dolby, объемного звучания Dolby или заднего Dolby. Также доступен для выбора при установке для параметра "Пар-ры окр.звуч." - "Виртуальный режим" значения "Вкл".
- *2 Доступно для выбора, если в сигнале Dolby Atmos содержится сигнал Dolby TrueHD.
- *3 Доступно для выбора, если сигнал Auro-3D содержит Dolby TrueHD.
- *4 Доступно для выбора, если в сигнале Dolby Atmos содержится сигнал Dolby Digital Plus.
- *5 Можно выбрать, когда для параметра "Пар-ры окр.звуч." - "IMAX" выбрано значение "Авто". (☞ стр. 168)
- *6 Данный режим доступен, если для параметра "Пар-ры окр.звуч." - "IMAX" выбрано значение "Выкл.". (Доступные режимы воспроизведения аудиосигнала могут отличаться в зависимости от типа входящего сигнала.) (☞ стр. 168)
- *7 Доступно для выбора, если сигнал Auro-3D содержит DTS-HD.
- *8 Этот пункт не удастся выбрать, если на входной разъем подается формат DTS(-HD) с частотой дискретизации более 48 кГц.
- *9 Этот пункт не удастся выбрать, если на входной разъем подается формат DTS:X с частотой дискретизации более 48 кГц.
- *10 Этот режим нельзя выбрать, если частота дискретизации входного сигнала составляет 32 кГц.
- *11 Доступно для выбора, если сигнал Auro-3D содержит многоканальный звук PCM.
- *12 Multi ch In 7.1 можно выбрать только в том случае, если входные сигналы включают сигналы тылового объемного звучания и используются тыловые динамики объемного звучания.
- *13 Доступно для выбора, если в сигнале Dolby Atmos содержится сигнал Dolby TrueHD или Dolby Digital Plus.



Словарь терминов

■ Audyssey

Audyssey Dynamic EQ®

Динамический эквалайзер Audyssey Dynamic EQ® решает проблемы снижения качества звучания с понижением уровня громкости путем принятия в расчет человеческого восприятия и акустики помещения. Система Audyssey Dynamic EQ® работает в паре с эквалайзером Audyssey MultEQ® XT32 и обеспечивает хорошо сбалансированное звучание для всех слушателей на любом уровне громкости.

Audyssey Dynamic Volume®

Dynamic Volume решает проблему значительного колебания звука между телевизионными программами и рекламой, между тихими и громкими эпизодами в фильмах. Audyssey Dynamic EQ® встроен в систему Dynamic Volume. Громкость воспроизведения настраивается автоматически так, что воспринимаемое воспроизведение низких частот, тональный баланс, объемный звук, и чистота диалогов остаются прежними.

Audyssey LFC™ (Low Frequency Containment)

Благодаря Audyssey LFC™ низкочастотные звуки не будут мешать людям в соседних помещениях и квартирах. Audyssey LFC™ производит динамический анализ аудиопотока и устраняет низкочастотные звуки, не позволяя им проникать через стены, пол и потолок. После этого проводится психоакустическая обработка, позволяющая слушателям по-прежнему воспринимать низкочастотные звуки без ущерба. Все это помогает добиться качественного звучания, которое не будет мешать соседям.

Audyssey MultEQ® XT32

Audyssey MultEQ® XT32 является решением для комнатной эквализации, которое калибрует любую аудиосистему до достижения оптимального уровня воспроизведения для каждого слушателя в большой зоне прослушивания. Основываясь на нескольких измерениях комнаты, MultEQ® XT32 рассчитывает эквализацию, которая решает проблемы времени и частотных характеристик в зоне прослушивания, а также выполняет автоматическую настройку системы окружающего звука.



■ Dirac Live

Коррекция акустики помещения Dirac Live®

Dirac Live® — это передовая технология коррекции акустики помещения, разработанная компанией Dirac Research. Как самая передовая из доступных на рынке технологий коррекции акустики помещения, Dirac Live помогает слушателям исправить одно из наиболее слабых звеньев в цепочке воспроизведения звука — акустику помещения. Dirac Live корректирует не только частотную, но также импульсную характеристику акустических систем в помещении, обеспечивая улучшение звуковой картины и тембра, лучшую чистоту, более плотные басы и меньшие ранние отражения, а также пониженные резонансы и моды помещения. Являясь рыночным лидером в коррекции акустики помещения, этот сложный алгоритм используется в высококлассных аудио-видео ресиверах, элитных автомобильных аудиосистемах таких компаний как Роллс-Ройс, BMW и Бентли, а также в тысячах высококлассных цифровых кинотеатров по всему миру.

■ Auro-3D

Auro-3D®

Auro-3D® — революционно новая технология обработки звука, которая объединяет форматы прослушивания на основе использования верхних динамиков с высокопроизводительными креативными инструментальными средствами для обеспечения непревзойденного впечатления от трехмерного звука. Auro-3D® — это общее название формата звука 3D и связанных с ним компоновок динамиков.

Auro-Matic®

Программное обеспечение технологии повышающего микширования Auro-Matic® — это уникальное креативное инструментальное средство, которое осуществляет преобразование традиционного монофонического и стереоконтента, а также контента объемного звучания для прослушивания естественного звука 3D или 2D.



■ Dolby

Dolby Atmos

Изначально использованный в кинотеатрах, Dolby Atmos привносит революционное чувство объема и погружения в домашний кинотеатр. Dolby Atmos является адаптируемым и расширяемым на основе объекта форматом, который воспроизводит аудио как отдельные звуки (или объекты), которые могут быть точно расположены и динамически перемещаются по трехмерному пространству прослушивания во время воспроизведения. Ключевым элементом Dolby Atmos является создание высокой плоскости звука над слушателем.

Трансляция Dolby Atmos

Содержание Dolby Atmos будет передано на Ваш AV-приемник с Dolby Atmos Enabled через Dolby Digital Plus или Dolby TrueHD на диске Blu-ray, скачанные файлы и потоковое мультимедиа. Трансляция Dolby Atmos содержит специальные метаданные, которые описывают расположение звуков в помещении. Данные объектные звуковые данные декодируются AV-приемником с системой Dolby Atmos и масштабируются для оптимального воспроизведения через акустическую систему домашнего кинотеатра любого размера и конфигурации.

Dolby Digital

Формат Dolby Digital — это формат многоканального звукового сигнала, разработанный Dolby Laboratories.

Воспроизводится в общей сложности 5.1-каналов: 3 фронтальных (“FL”, “FR” и “C”), 2 панорамных (“SL” и “SR”) и канал “LFE” для звучания на нижних частотах.

В связи с этим перекрестные искажения между каналами отсутствуют, и достигается реалистичность ощущения “трехмерности” (чувство расстояния, движения и позиционирования). Это создает ощущение захватывающего объемного звука в помещении.

Dolby Digital Plus

Dolby Digital Plus — это усовершенствованный формат сигнала Dolby Digital, совместимый с до 7.1-каналов дискретного цифрового звука, а также повышающий качество звучания благодаря повышенной скорости передачи данных. Он обратно совместим с традиционным Dolby Digital, и, таким образом, предоставляет более гибкую реакцию на сигнал источника и состояние устройства воспроизведения.

Dolby Surround

Dolby Surround - технология объемного звучания следующего поколения, которая интеллектуально микширует стереозвук, 5.1 и 7.1-канальный контент для воспроизведения Вашей акустической системой объемного звучания. Dolby Surround совместима с обычной компоновкой динамиков, а также с системами воспроизведения с поддержкой Dolby Atmos, которые используют потолочные динамики или продукты с технологией динамиков Dolby.



Технология динамиков Dolby (динамики Dolby Atmos Enabled)

Динамики Dolby Atmos Enabled являются удобной альтернативой динамикам, встроенным в потолок, и используют потолок над Вами в качестве отражающей поверхности для воспроизведения аудио в верхней плоскости над слушателем. Эти динамики оснащены уникальной головкой громкоговорителя, направленной вверх, и специальной системой обработки сигналов. Эти функции могут быть встроены в обычный динамик или в автономный модуль воспроизведения. Функции оказывают минимальное влияние на общие габаритные размеры акустической системы, но при этом обеспечивают эффект погружения при прослушивании во время воспроизведения Dolby Atmos и Dolby.

Dolby TrueHD

Формат Dolby TrueHD — это звуковая технология высокого разрешения, разработанная Dolby Laboratories, которое использует кодирование без потерь, обеспечивая достоверное воспроизведение звука студийной мастер-копии.

Данный формат обеспечивает возможность поддержки до 8 звуковых каналов с частотой дискретизации 96 кГц и разрешением 24 бит и до 6 звуковых каналов с частотой дискретизации 192 кГц и разрешением 24 бит.

Виртуальный режим

Виртуализация верхнего звучания Dolby Atmos – программное решение для цифровой обработки сигнала, позволяющее улучшить качественные характеристики Dolby, учитывающие особенности восприятия человеком звука, с целью создания области звучания над головой слушателя от динамиков, находящихся на одном уровне с ним.

В обработке сигнала используются фильтры по характерным признакам высоты, применяемые к компонентам звука в составе аудиосигнала, до того, как произойдет их микширование в динамиках, расположенных на одном уровне со слушателем. Благодаря фильтрам создается имитация естественных спектров, которые наш слух воспринимает как звуки, исходящие сверху. Для стереозвучания и 3.1-канальной конфигурации динамиков Dolby Atmos верхняя виртуализация сочетается с виртуализацией объемного звучания, создавая панорамный звук с радиусом 360 градусов, не прибегая к помощи динамиков, которые понадобились бы для этой цели позади слушателя или рядом с ним.



■ DTS

Управление диалогом

Эта технология предоставляет возможность управления прослушиванием. Вы можете выделить речь из фоновых звуков, если хотите разобрать ее.

Для этого содержание должно поддерживать функцию Управление диалогом.

DTS

Это сокращение от Digital Theater System — система цифрового кинотеатра, обозначающее систему цифрового звука, разработанную DTS. Технология DTS обеспечивает мощное и динамичное ощущение объемного звучания. Эта система используется в лучших кинотеатрах и просмотрных залах мира.

DTS 96/24

Формат DTS 96/24 — это формат цифрового звука, допускающий высококачественное воспроизведение звука 5.1-каналов с частотой дискретизации 96 кГц и 24-битным разрешением DVD-Video.

DTS Digital Surround

Формат DTS™ Digital Surround — это стандартный формат цифрового звука компании DTS, Inc., совместимый с частотой дискретизации 44,1 или 48 кГц и до 5.1-каналов цифрового дискретного объемного звука.

DTS-ES™ Discrete 6.1

Формат DTS-ES™ Discrete 6.1 — это 6.1-канальный формат цифрового дискретного звука, добавляющий к объемному цифровому звуку DTS тыловой панорамный канал. Декодирование традиционных 5.1-канальных звуковых сигналов также возможно — в зависимости от декодера.

DTS-ES™ Matrix 6.1

Формат DTS-ES™ Matrix 6.1 — это 6.1-канальный формат звука, вводящий тыловой панорамный канал в цифровой объемный звук DTS путем матричного кодирования. Декодирование традиционных 5.1-канальных звуковых сигналов также возможно — в зависимости от декодера.

DTS Express

Формат DTS Express — это звуковой формат, поддерживающий низкие скорости передачи данных (максимум 5.1-каналов, от 24 до 256 кбит/с).

DTS-HD

Эта звуковая технология обеспечивает более высокое качество звучания и улучшенную функциональность по сравнению с традиционным форматом DTS и применяется как опциональный звуковой формат для дисков Blu-ray.

Данная технология поддерживает многоканальное воспроизведение без потерь с высокой скоростью передачи данных и высокой частотой дискретизации. Для дисков Blu-ray поддерживается максимум 7.1 каналов.



DTS-HD High Resolution Audio

Звук высокого разрешения DTS-HD High Resolution Audio — это усовершенствованная версия традиционных форматов сигналов DTS, DTS-ES и DTS 96/24, совместимое с частотами дискретизации 96 или 48 кГц и до 7.1-каналов дискретного цифрового звука. Высокие скорости передачи данных обеспечивают высокое качество звучания. Данный формат полностью совместим с традиционной продукцией, включая традиционные данные цифрового 5.1-канального объемного звука DTS.

DTS-HD Master Audio

Формат DTS-HD Master Audio — это не допускающий потерь формат звукового сигнала, созданный компанией Digital Theater System (DTS). Данный формат обеспечивает возможность поддержки до 8 звуковых каналов с частотой дискретизации 96 кГц и разрешением 24 бит и до 6 звуковых каналов с частотой дискретизации 192 кГц и разрешением 24 бит. Данный формат полностью совместим с традиционной продукцией, включая традиционные данные цифрового 5.1-канального объемного звука DTS.

DTS:X

DTS:X создает звуковую сферу, в которой звуки, доносящиеся сверху, и окружающие фоновые звуки обеспечивают эффект погружения. Объекты DTS:X обеспечивают плавный переход звука между динамиками, создавая ощущение реальности.

DTS Neural:X

Обеспечивает эффект присутствия для старого содержания. DTS Neural:X может смешать стереоконтент, 5.1- или 7.1-канальный контент для максимального использования возможностей всех динамиков системы объемного звучания.

DTS Virtual:X

В режиме DTS Virtual:X можно наслаждаться многомерным звучанием независимо от размера, планировки помещения или конфигурации динамиков.

IMAX®

IMAX® популярен во всем мире благодаря широкоформатным фильмам высочайшего качества. IMAX использует самые современные технологии воспроизведения видео в сочетании с глубоким объемным звуком.



■ Аудио

Apple Lossless Audio Codec

ALAC — кодек для сжатия аудио без потерь качества, разработанный Apple Inc. Аудио в этом формате можно воспроизводить через iTunes, iPod и iPhone. Сжатие данных составляет 60 – 70 %; при декодировании данные распаковываются в исходное состояние.

FLAC (Free Lossless Audio Codec)

FLAC (сокращение от Свободный аудио кодек без потерь) является кодеком для сжатия аудио данных. “Без потерь” означает, что аудиоматериал сжимается без каких-либо потерь в качестве.

Далее представлена лицензия FLAC.

Copyright (C) 2000, 2001, 2002, 2003, 2004, 2005, 2006, 2007, 2008, 2009 Josh Coalson

Redistribution and use in source and binary forms, with or without modification, are permitted provided that the following conditions are met:

- Redistributions of source code must retain the above copyright notice, this list of conditions and the following disclaimer.
- Redistributions in binary form must reproduce the above copyright notice, this list of conditions and the following disclaimer in the documentation and/or other materials provided with the distribution.
- Neither the name of the Xiph.org Foundation nor the names of its contributors may be used to endorse or promote products derived from this software without specific prior written permission.

THIS SOFTWARE IS PROVIDED BY THE COPYRIGHT HOLDERS AND CONTRIBUTORS “AS IS” AND ANY EXPRESS OR IMPLIED WARRANTIES, INCLUDING, BUT NOT LIMITED TO, THE IMPLIED WARRANTIES OF MERCHANTABILITY AND FITNESS FOR A PARTICULAR PURPOSE ARE DISCLAIMED. IN NO EVENT SHALL THE FOUNDATION OR CONTRIBUTORS BE LIABLE FOR ANY DIRECT, INDIRECT, INCIDENTAL, SPECIAL, EXEMPLARY, OR CONSEQUENTIAL DAMAGES (INCLUDING, BUT NOT LIMITED TO, PROCUREMENT OF SUBSTITUTE GOODS OR SERVICES; LOSS OF USE, DATA, OR PROFITS; OR BUSINESS INTERRUPTION) HOWEVER CAUSED AND ON ANY THEORY OF LIABILITY, WHETHER IN CONTRACT, STRICT LIABILITY, OR TORT (INCLUDING NEGLIGENCE OR OTHERWISE) ARISING IN ANY WAY OUT OF THE USE OF THIS SOFTWARE, EVEN IF ADVISED OF THE POSSIBILITY OF SUCH DAMAGE.

LFE

Это сокращение от “Low Frequency Effect” — низкочастотные эффекты, представляющий собой выходной сигнал, поднимающий уровень звучания НЧ эффектов. Объемный звук усиливается выводом глубоких басов от 20 Гц до 120 Гц на системные сабвуферы.

MP3 (MPEG Audio Layer-3)

Это международный стандарт алгоритма сжатия звуковых данных, используемый стандартом сжатия видеосигналов “MPEG-1”. Он сжимает объем данных примерно в 11 раз с сохранением качества звучания, эквивалентным музыкальному CD.



MPEG (Moving Picture Experts Group), MPEG-2, MPEG-4

Это наименования стандартов цифрового сжатия, используемых для кодирования изображения и звука. Стандарты видео включают “MPEG-1 Video”, “MPEG-2 Video”, “MPEG-4 Visual”, “MPEG-4 AVC”. Аудио стандарты включают “MPEG-1 Audio”, “MPEG-2 Audio”, “MPEG-4 AAC”.

MPEG-H

MPEG-H 3D Audio — это новая технология обработки звука, обеспечивающая настоящее погружение слушателей в звук, поступающий со всех сторон. Это открывает совершенно новый уровень воспроизведения звука, оставляя позади привычные режимы стерео и объемного звучания. Когда звук поступает сверху, добавляется третье измерение восприятия, что делает его гораздо более реалистичным и естественным.

Благодаря уникальным функциям персонализации MPEG-H 3D Audio также предлагает пользователям большую гибкость для активного вовлечения в восприятие контента и его адаптации к собственным предпочтениям.

MPEG-H 3D Audio создает настоящий объектный звук и используется в основе аудиоформата 360 Reality Audio, разработанного Sony для служб потоковой передачи музыки с полным эффектом погружения. 360 Reality Audio дает возможность артистам и авторам творить музыку, сопоставляя такие источники звука, как вокал, хор и музыкальные инструменты, с информацией о расположении, и помещать их в сферическое пространство.

WMA (Windows Media Audio)

WMA - это технология сжатия звуковых данных, разработанная корпорацией Microsoft.

Данные в формате WMA можно закодировать с помощью Windows Media® Player.

Для прочтения файлов WMA используйте только рекомендуемые корпорацией Microsoft приложения. В противном случае, использование нерекомендуемых приложений может привести к сбою в работе.

Частота дискретизации

Дискретизация подразумевает снятие отсчетов звуковой волны (аналогового сигнала) с регулярными интервалами и представление амплитуды каждого из отсчетов в цифровом формате (формирование цифрового сигнала).

Количество отсчетов, снимаемых в течение секунды, называется “частота дискретизации”. Чем выше это значение, тем ближе к исходному сигналу будет воспроизводящийся звук.



Импеданс акустической системы

Это значение сопротивления переменного тока, выраженное в Ω (Ом).

Чем ниже это значение, тем большей мощности можно достичь.

Режим нормализации речи

Эта функция работает автоматически во время воспроизведения источников Dolby Digital, Dolby Digital Plus, Dolby TrueHD, Dolby Atmos, DTS или DTS-HD.

Он автоматически исправляет стандартный уровень сигнала для индивидуальных источников сигнала программы.

Динамический диапазон

Разница между максимальным неискаженным уровнем звукового сигнала и минимальным различимым на фоне шумов уровнем устройства.

Понижающее микширование

Эта операция преобразует количество каналов объемного звука к меньшему и воспроизводит их в соответствии с настройками системы.

■ Видео

Прогрессивная (построчная развертка)

Это система развертки видеосигнала, которая выводит 1 кадр видеосигнала как 1 изображение. По сравнению с чересстрочными системами эта система обеспечивает изображение с пониженным уровнем мерцания и искажений.



■ Сеть

AirPlay

AirPlay позволяет передать (воспроизвести) контент, записанный на iTunes или на iPhone/iPod touch/iPad, по сети на совместимое устройство.

Ключ WEP (ключ сети)

Это ключевая информация, используемая для шифрования данных при выполнении передачи данных. На данном устройстве один и тот же ключ WEP используется для шифрования и расшифровки данных, таким образом один и тот же ключ WEP должен быть настроен на обоих устройствах для того, чтобы установить связь между ними.

Wi-Fi®

Сертификация Wi-Fi удостоверяет, что устройство испытано и признано полностью совместимым Wi-Fi Alliance, группой сертификации совместимости среди устройств беспроводной ЛВС.

WPA (Wi-Fi Protected Access)

Является стандартом безопасности, установленным Wi-Fi Alliance. В дополнение к обычному SSID (сетевому имени) и ключу WEP (ключу сети), он также использует функцию идентификации пользователя и протокол шифрования для более высокого уровня безопасности.

WPA2 (Wi-Fi Protected Access 2)

Это новая версия WPA, установленная Wi-Fi Alliance, совместимая с более безопасным шифрованием AES.

WPA/WPA2-Personal

Это простая система аутентификации для взаимной аутентификации, когда предустановленная строка символов совпадает с беспроводной точкой доступа ЛВС и клиентом.

Сетевые имена (SSID: Service Set Identifier)

При формировании беспроводных сетей ЛВС, группы формируются таким образом, чтобы не допустить вмешательства, кражи данных и т.д. Эти группы основаны на "SSID (network names)". Для повышенной безопасности, ключ WEP установлен так, чтобы соединение было недоступно, пока оба ключа "SSID" и WEP не совпадут. Подходит для создания упрощенной сети.



■ Прочее

HDSP

При передаче цифровых сигналов между устройствами эта технология защиты авторских прав шифрует сигналы для предотвращения несанкционированного копирования данных.

MAIN ZONE

Помещение, в котором расположено данное устройство, называется MAIN ZONE.

Сопряжение

Сопряжение (регистрация) является действием, которое требуется для подключения устройства Bluetooth к данному устройству с помощью Bluetooth. При сопряжении устройства идентифицируют друг друга и могут подключаться без возникновения ошибочных соединений.

При использовании соединения Bluetooth в первый раз Вам необходимо выполнить процедуру сопряжения данного устройства с устройством Bluetooth для подключения.

Схема защиты

Это система предотвращения выхода из строя компонентов блока питания при таких отклонениях, как перегрузка, резкие перепады напряжения или перегрев.



Сведения о торговых марках



Apple, AirPlay, iPad, iPad Air, iPad Pro and iPhone are trademarks of Apple Inc., registered in the U.S. and other countries.

The trademark "iPhone" is used in Japan with a license from Aiphone K.K.

Use of the Works with Apple badge means that an accessory has been designed to work specifically with the technology identified in the badge and has been certified by the developer to meet Apple performance standards.



Изготовлено по лицензии Audyssey Laboratories™. Патенты США и других стран находятся на рассмотрении. Audyssey MultEQ® XT32, Audyssey Dynamic EQ®, Audyssey Dynamic Volume® и Audyssey LFC™ являются зарегистрированными товарными знаками Audyssey Laboratories.



Изготовлено по лицензии Auro Technologies. Auro-3D® и связанные обозначения являются зарегистрированными товарными знаками Auro Technologies. Все материалы, содержащиеся в настоящем документе, защищены действием закона об авторском праве, и их не разрешается воспроизводить, распространять, передавать, отображать, публиковать и транслировать без предварительного письменного разрешения компании Auro Technologies NV или владельца контента в случае с материалами третьих лиц. Изменение и удаление любых товарных знаков, уведомлений об авторском праве и прочих уведомлений из копий данного контента запрещается.

Auro Technologies: эл. почта info@auro-technologies.com, тел. +32-(0)-14314343, факс +32-(0)-14321224, www.auro-technologies.com





Словесный товарный знак Bluetooth® и логотипы являются зарегистрированными торговыми марками компании Bluetooth SIG, Inc., и любое использование этих знаков D&M Holdings Inc. осуществляется в соответствии с лицензией. Другие товарные знаки и торговые наименования являются собственностью соответствующих владельцев.

COMPATIBLE WITH

Изготовлено по лицензии Dolby Laboratories.
Dolby, Dolby Atmos, Dolby Audio, Dolby Vision и знак в виде двойного D являются товарными знаками Dolby Laboratories Licensing Corporation.

Конфиденциальные неопубликованные материалы. © Dolby Laboratories, 1992-2022. Все права защищены.





Для получения информации о патентах DTS см. <http://patents.dts.com>. Изготовлено в соответствии с лицензией DTS, Inc. Логотипы DTS, DTS:X и DTS:X являются зарегистрированными товарными знаками или товарными знаками DTS, Inc. в США и других странах. © DTS, Inc., 2021. ALL RIGHTS RESERVED.



Термины HDMI, HDMI High-Definition Multimedia Interface, фирменный стиль HDMI и логотип HDMI являются товарными знаками или зарегистрированными товарными знаками компании HDMI Licensing Administrator, Inc.

Логотип HDR10+™ является товарным знаком компании HDR10+ Technologies, LLC.



Изготовлено в соответствии с лицензией корпорации IMAX Corporation. IMAX® является зарегистрированной торговой маркой корпорации IMAX Corporation в США и/или других странах. Все права защищены. Для получения информации о патентах DTS см. <http://patents.dts.com>. Изготовлено в соответствии с лицензией DTS, Inc. DTS, символ, а также DTS вместе с символом являются зарегистрированными торговыми марками или торговыми марками DTS, Inc. в США и/или других странах. © DTS, Inc. Все права защищены.



Логотип Wi-Fi CERTIFIED является зарегистрированным товарным знаком компании Wi-Fi Alliance. Сертификация Wi-Fi гарантирует, что устройство прошло тест на совместимость, проведенный Wi-Fi Alliance, группой, которая сертифицирует совместимость среди устройств беспроводной ЛВС.



**MPEG-H AUDIO**

Логотип MPEG-H TV Audio system является товарным знаком Fraunhofer IIS и зарегистрирован в Германии и других странах.

**Download on the
App Store**

Товарный знак App Store® зарегистрирован в США и других странах.

**GET IT ON
Google Play**

Google Play и логотип Google Play являются товарными знаками компании Google LLC.

**DIRAC**

© Dirac Research AB, 2018. Все права защищены. Dirac, Dirac Live и логотипы Dirac являются товарными знаками компании Dirac Research AB.



Технические характеристики

Звуковая секция

- **Усилитель мощности**

Номинальная мощность:

Фронтальный канал:

125 Вт + 125 Вт (8 Ω /Ом, 20 Гц – 20 кГц при Общем коэффициенте гармоник 0,05 %)

165 Вт + 165 Вт (6 Ω /Ом, 1 кГц при Общем коэффициенте гармоник 0,7 %)

Центральный канал:

125 Вт (8 Ω /Ом, 20 Гц – 20 кГц при Общем коэффициенте гармоник 0,05 %)

165 Вт (6 Ω /Ом, 1 кГц при Общем коэффициенте гармоник 0,7 %)

Панорамный канал:

125 Вт + 125 Вт (8 Ω /Ом, 20 Гц – 20 кГц при Общем коэффициенте гармоник 0,05 %)

165 Вт + 165 Вт (6 Ω /Ом, 1 кГц при Общем коэффициенте гармоник 0,7 %)

Тыловые объемного звучания / Height1 / Height2:

125 Вт + 125 Вт (8 Ω /Ом, 20 Гц – 20 кГц при Общем коэффициенте гармоник 0,05 %)

165 Вт + 165 Вт (6 Ω /Ом, 1 кГц при Общем коэффициенте гармоник 0,7 %)

Динамическая мощность:

130 Вт x 2 канала (8 Ω /Ом)

190 Вт x 2 канала (4 Ω /Ом)

Выходные разъемы:

4 – 16 Ω /Ом



- Аналоговые

Входная чувствительность:	200 мВ
Частотная характеристика:	10 Гц – 100 кГц; +1, –3 дБ (режим Direct)
Отношение сигнал/шум:	102 дБ (IHF-A средневзвешенное, режим Direct)
Коэффициент нелинейных искажений:	0,005 % (20 Гц – 20 кГц) (режим Direct)
Номинальная мощность:	1,2 В

- Цифровая секция

Выход цифроаналогового преобразователя:	Выходное номинальное напряжение: 2 В (при уровне воспроизведения 0 дБ) Полный коэффициент нелинейных искажений: 0,008 % (1 кГц, при 0 дБ) Отношение сигнал/шум: 102 дБ Динамический диапазон: 100 дБ
Цифровой вход:	Формат — цифровой аудиоинтерфейс

- Фонокорректор

Входная чувствительность:	2,5 мВ
Отклонение от характеристики RIAA:	±1 дБ (20 Гц – 20 кГц)
Отношение сигнал/шум:	74 дБ (IHF-A)
Коэффициент нелинейных искажений:	0,03 % (1 кГц, 3 В)



Видеосекция

- Стандартные видеоразъемы

Входной уровень и импеданс:

1 V_{p-p}, 75 Ω/Ом

Частотная характеристика:

5 Гц – 10 МГц; 0, –3 дБ

- Компонентный видеовход

Входной уровень и импеданс:

Сигнал Y: 1 V_{p-p}, 75 Ω/Ом

Сигнал P_B / C_B: 0,7 V_{p-p}, 75 Ω/Ом

Сигнал P_R / C_R: 0,7 V_{p-p}, 75 Ω/Ом

Частотная характеристика:

5 Гц – 60 МГц; 0, –3 дБ

Раздел Беспроводная ЛВС

Тип сети (стандарт беспроводной ЛВС):

Соответствие IEEE 802.11a/b/g/n/ac
(Совместимость с Wi-Fi®) *1

Безопасность:

WEP 64 бит, WEP 128 бит

WPA/WPA2-PSK (AES)

WPA/WPA2-PSK (TKIP)

WPA3-SAE (AES)

Используемый частотный диапазон:

2,4 ГГц, 5 ГГц

*1 СЕРТИФИЦИРОВАННЫЙ логотип Wi-Fi® и СЕРТИФИЦИРОВАННЫЙ логотип на изделии Wi-Fi являются зарегистрированными товарными знаками компании Wi-Fi Alliance.



Секция Bluetooth

Системы соединений:	Технические характеристики Bluetooth версии 5.4
Мощность передачи:	Bluetooth Specification, класс мощности 1
Максимальный диапазон соединения:	Примерно 30 м в зоне прямой видимости *2
Используемый частотный диапазон:	2,4 ГГц
Схема модуляции:	FHSS (Frequency-Hopping Spread Spectrum)
Поддерживаемые профили:	Функция приемника A2DP (Advanced Audio Distribution Profile) 1,4 AVRCP (Audio Video Remote Control Profile) 1.5 Функция передатчика A2DP (Advanced Audio Distribution Profile) 1,4
Соответствующий кодек:	SBC
Диапазон передач (A2DP):	20 Гц – 20 000 Гц

*2 Фактический диапазон соединения варьируется в зависимости от влияния таких факторов как препятствия между устройствами, электромагнитные волны от микроволновых печей, статическое электричество, беспроводные телефоны, чувствительность приема, производительность антенны, операционная система, приложение программного обеспечения и т.д.



Главный

Рабочая температура:	5 °C – 35 °C
Блок питания:	Переменный ток 230 В, 50/60 Гц
Энергопотребление:	710 Вт
Потребляемая мощность в режимах ожидания:	

Режимы ожидания	Настройка элементов в меню				Потребляемая мощность
	Сетевое Управление (☞ стр. 238)	Wi-Fi и Bluetooth (☞ стр. 241)	Разрешить обновление (☞ стр. 255)	Свизное пропускание сигнала HDMI (☞ стр. 180)/ Управление HDMI (☞ стр. 182)	
Обычный режим ожидания	Выкл. В спящ.режиме	–	Выкл.	Выкл.	0,1 Вт
Управление сетью (Bluetooth)	Всегда включен	Wi-Fi:Отключено / Bluetooth:Включено	–	Выкл.	2,0 Вт
Управление сетью (Ethernet)	Всегда включен	Wi-Fi:Отключено / Bluetooth:Отключено	–	Выкл.	2,0 Вт
Управление сетью (Wi-Fi)	Всегда включен	Wi-Fi:Включено / Bluetooth:Отключено	–	Выкл.	2,0 Вт
Сетевое управление (Wi-Fi, Bluetooth, CEC)	Всегда включен	Wi-Fi:Включено / Bluetooth:Включено	–	Вкл.	2,5 Вт
Режим ожидания CEC	Выкл. В спящ.режиме	–	Выкл.	Вкл.	0,5 Вт
RS-232C режим ожидания *	Выкл. В спящ.режиме	–	Выкл.	Выкл.	0,5 Вт

* Когда данное устройство находится в режиме ожидания, посредством отправки команды на переход в режим ожидания от внешнего устройства управления с помощью разъема RS-232C данного устройства.

В целях усовершенствования технические характеристики и конструкция могут изменяться без уведомления.



■ Размеры (Единицы измерения : мм)

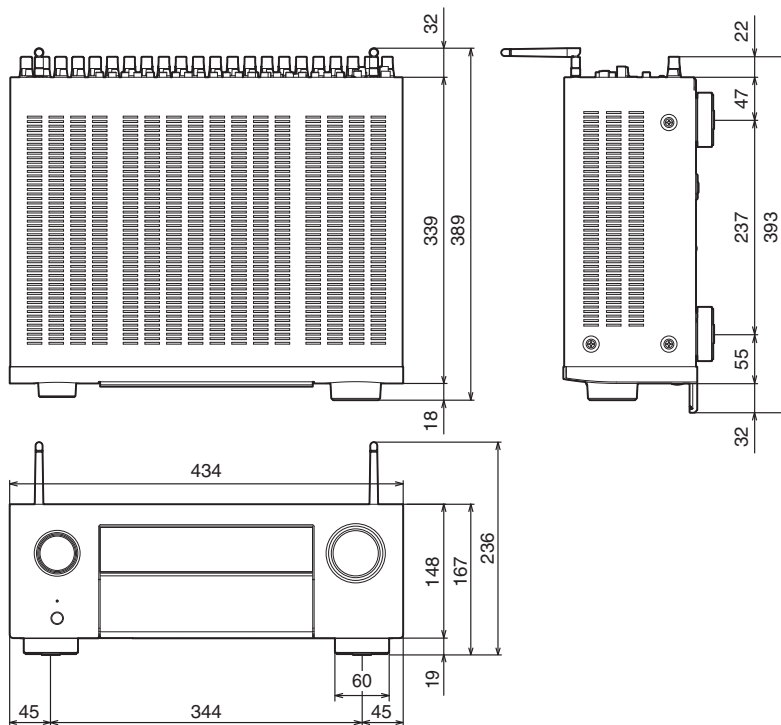

■ Вес: 13,4 кг

Передняя
панель

Дисплей

Задняя
панель

327

Пульт ДУ

Предметный
указатель



Предметный указатель

A	
Автоотключение	246
Аудио форматы	290, 294, 296, 297

Б	
Беспроводная ЛВС	73, 235
Би-ампинг	56
Быстрый выбор plus	137

В	
Веб-управление	144
Выбор видео	117
Возврат к заводским настройкам	285
Все Зоны Стерео	118
Выключение звука	79

Г	
Громкость	79, 113

Д	
Декодер телеканалов	66
Дисплей	24

З	
Задняя панель	26
Запоминающее устройство USB	71, 80
Звуковой режим	121

И	
Игровая приставка	69
Избранное HEOS	111
Интернет-радио	91
Источник входного сигнала	78

К	
Кабельное ТВ	66
Карта меню	158

М	
Многоканальный режим звука PCM	127

Н	
Назначение входа	191
Настройки Audyssey	175, 198
Настройки Wi-Fi	235
Настройки аудио	158, 164
Настройки видео	158, 180
Настройки входного сигнала	159, 191
Настройки динамиков	159, 196



**О**

Обновление встроенного программного обеспечения	254
Общие настройки	161, 243
Оригинальный режим стерео	127
Очередь	81, 94, 101

**П**

Параметры сети	234
Передняя панель	20
ПК	93
Подключение колонок	40
Позиция слушателя	196
Проводная ЛВС	72, 234
Проигрыватель дисков Blu-ray	68, 79
Пульт дистанционного управления	30

**Р**

Режим автоматического звука	123
Режим звука Direct	128
Режим звука Dolby	124, 309
Режим звука DTS	125, 311
Режим звука стерео	128
Режим ECO	243
Рекомендации	262

**С**

Сброс настроек сети	286
Сетевое хранилище	93
Сопряжение	85, 86
Спутниковый тюнер	66
Схема защиты	317

**Т**

Таймер сна	135
ТВ	63, 64

**У**

Управление HDMI	134, 182
Установка Audyssey®	196
Устранение неполадок	264
Устройство внешнего управления	74

**Ч**

Чистый прямой	123
---------------------	-----

**Числовые данные**

11.1-канальный	53
3D	288
4K/8K	288
5.1-канальный	49
7.1-канальный	50
9.1-канальный	51



**A**

AirPlay	106
Audyssey Dynamic EQ®	307
Audyssey Dynamic Volume®	307
Audyssey LFC™	307
Audyssey MultEQ® XT32	307
Audyssey Sub EQ HT™	197

**B**

Bluetooth-устройство	85
----------------------------	----

**D**

Dirac Live	233
Dolby Atmos	309
DVD-проигрыватель	68, 79

**H**

HDCP	291
HEOS Аккаунт	98, 242

**R**

Restorer	173
----------------	-----

**S**

Setup Assistant	162
Spotify	109

**Z**

ZONE2/ZONE3	58, 148
-------------------	---------



DENON[®]

www.denon.com

3520 10886 00ASC

©2022 Sound United. All Rights Reserved.