

DENON[®]

AVR-X1600H

AVR-X1600H DAB

ZINTEGROWANY SIECIOWY AMPLITUNER AUDIOWIZUALNY

Instrukcja obsługi

[Panel przedni](#)[Wyświetlacz](#)[Panel tylny](#)[Pilot](#)[Indeks](#)

Akcesoria	8	Podłączanie odbiornika TV	49
Wkładanie baterii	9	Podłączanie 1: Telewizor ze złączem HDMI i kompatybilny z funkcją ARC (Audio Return Channel) / eARC (Enhanced Audio Return Channel)	50
Zakres działania pilota zdalnego sterowania	9	Podłączanie 2: Telewizor ze złączem HDMI i niekompatybilny z funkcją ARC (Audio Return Channel) / eARC (Enhanced Audio Return Channel)	52
Funkcje	10	Podłączanie 3 : Telewizor niewyposażony w złącze HDMI	53
Dźwięk wysokiej jakości	10	Podłączanie odtwarzacza	54
Wysoka wydajność	11	Podłączanie Set-Top Box (Tuner TV satelitarnej/kablowej)	55
Łatwa obsługa	14	Podłączanie odtwarzacza płyt Blu-ray/odtwarzacza DVD	56
Nazwy elementów i ich funkcje	15	Podłączanie kamery lub konsoli do gier	57
Panel przedni	15	Podłączanie gramofonu	58
Wyświetlacz	18	Podłączanie pamięci USB do portu USB	59
Panel tylny	20	Podłączanie anten FM/AM (tylko dla modelu FM/AM)	60
Pilot zdalnego sterowania	23	Podłączanie anten DAB/FM (tylko dla modelu FM/DAB)	62
Podłączenia		Podłączanie do sieci domowej (LAN)	63
Instalacja głośników	27	Przewodowa sieć LAN	63
Podłączanie głośników	34	Sieć bezprzewodowa LAN	64
Przed podłączeniem głośników	34	Podłączanie przewodu zasilającego	65
Konfigurowanie głośników i ustawienia "Przypisanie wzmacniacz."	38		
Podłączanie głośników systemu wielokanałowego 7.1	39		
Podłączanie głośników systemu wielokanałowego 7.1	40		
Podłączanie głośników systemu wielokanałowego 5.1:			
Połączenie bi-amp przednich głośników	46		
Podłączanie głośników systemu wielokanałowego 5.1: Druga para przednich głośników	47		
Podłączanie głośników wielostrefowych	48		



Odtwarzanie

Operacje podstawowe	67
Włączanie urządzenia	67
Wybór źródła sygnału	67
Ustawienie poziomu głośności	68
Czasowe wyciszenie dźwięku (Wyciszenie)	68
Odtwarzanie sygnału z odtwarzacza płyt Blu-ray/odtwarzacza DVD	68
Odtwarzanie z pamięci USB	69
Odtwarzanie plików z pamięci USB	70
Słuchanie muzyki z urządzenia Bluetooth	73
Odtwarzanie muzyki z urządzenia Bluetooth	74
Parowanie z innymi urządzeniami Bluetooth	75
Ponowne łączenie urządzenia Bluetooth z tym urządzeniem	76
Słuchanie transmisji FM/AM (tylko dla modelu FM/AM)	77
Słuchanie transmisji FM/AM	78
Dostrajanie tunera przez wprowadzenie częstotliwości (St.bezpośrednie)	80
Wyszukiwanie RDS	80
Szukam PTY	81
Wyszukiwanie TP	82
Tekst radiowy	82
Zmiana trybu dostrajania (Tryb dostrajania)	83
Automatyczne dostrojenie i zaprogramowanie stacji (Auto-program.)	83
Zaprogramowanie aktualnej stacji radiowej (Pamięć stacji)	84
Słuchanie zaprogramowanych stacji radiowych	84
Określenie nazwy dla zaprogramowanych stacji (Nazwa stacji)	85
Pomijanie zaprogramowanych stacji radiowych (Pomiń stację)	86
Anulowanie funkcji Pomiń stację	87

Słuchanie transmisji FM/DAB (tylko dla modelu FM/DAB)	88
Słuchanie transmisji FM	89
Dostrajanie tunera przez wprowadzenie częstotliwości (St.bezpośrednie)	91
Wyszukiwanie RDS	91
Szukam PTY	92
Wyszukiwanie TP	93
Tekst radiowy	93
Zmiana trybu dostrajania (Tryb dostrajania)	94
Automatyczne dostrojenie i zaprogramowanie stacji (Auto-program.)	94
Słuchanie transmisji DAB	95
Automatyczne wyszukiwanie stacji radiowych DAB (Auto szukanie)	96
Sprawdzanie natężenia odbioru stacji (Strojenie pomoc)	97
Ustawienie kolejności stacji radiowych (Kolejność stacji)	97
Kompresja zakresu dynamiki (DRC)	98
Przywracanie ustawień DAB (Rozpocznij DAB)	98
Sprawdzanie bieżącej wersji DAB (Wersja DAB)	99
Programowanie aktualnej stacji radiowej FM/DAB (Pamięć stacji)	100
Słuchanie zaprogramowanych stacji	101
Określenie nazwy dla zaprogramowanych stacji (Nazwa stacji)	101
Pomijanie zaprogramowanych stacji radiowych (Pomiń stację)	102
Anulowanie funkcji Pomiń stację	103



Sluchanie radia internetowego	104	Wybór trybu dźwięku	130
Sluchanie radia internetowego	105	Wybór trybu dźwięku	131
Odtwarzanie plików przechowywanych na komputerze lub serwerze NAS	106	Odtwarzanie bezpośrednie	132
Odtwarzanie plików przechowywanych na komputerze lub serwerze NAS	107	Odtwarzanie w trybie Auto Surround	133
Pobieranie aplikacji HEOS App	110	Opis typów trybów dźwięku	134
Konto HEOS	111	Tryb dźwięku, który można wybrać dla każdego sygnału wejściowego	138
Odtwarzanie z usług transmisji strumieniowej muzyki	112	Funkcja sterowania HDMI	142
Sluchanie tej samej muzyki w wielu pomieszczeniach	115	Procedura ustawień	142
Funkcja AirPlay	119	Funkcja Menu Smart	143
Odtwarzanie utworów z urządzenia iPhone, iPod touch lub iPad	120	Funkcja wyłączenia czasowego	145
Odtwarzanie muzyki z iTunes za pośrednictwem tego amplitunera	120	Korzystanie z wyłącznika czasowego	146
Odtwarzanie utworu z urządzenia iPhone, iPod touch lub iPad na wielu zsynchronizowanych urządzeniach (AirPlay 2)	121	Funkcja Quick Select Plus	147
Funkcja Spotify Connect	122	Wywoływanie ustawień	148
Odtwarzanie muzyki z Spotify za pośrednictwem tego amplitunera	122	Zmiana ustawień	149
Funkcje pomocnicze	123	Funkcja blokady panelu	150
Dodawanie do obszaru Ulubione HEOS	124	Wyłączanie działania wszystkich przycisków	150
Odtwarzanie z obszaru Ulubione HEOS	124	Wyłączanie działania wszystkich przycisków z wyjątkiem przycisku VOLUME	150
Usuwanie z obszaru Ulubione HEOS	125	Anulowanie funkcji blokady panelu	151
Regulacja poziomu głośności dla każdego z kanałów w taki sposób, aby pasował do źródła wejściowego (Reg. poziomu kanału)	126	Funkcja zdalnego blokowania	152
Regulacja barwy dźwięku (Barwa dźwięku)	127	Wyłączanie funkcji czujnika pilota	152
Wyświetlanie żądanego sygnału wideo na monitorze podczas odtwarzania dźwięku (Wybór video)	128	Włączanie funkcji zdalnego czujnika	152
Odtwarzanie tego samego utworu we wszystkich strefach (Stereo wsz.stref)	129	Funkcja sterowania z sieci Web	153
		Sterowanie urządzeniem za pomocą przeglądarki internetowej	153
		Odtwarzanie w strefie ZONE2 (inne pomieszczenie)	155
		Sposób wykonania połączeń dla strefy ZONE2	155
		Odtwarzanie w strefie ZONE2	156



Ustawienia

Mapa menu	158
Operacje w menu	162
Audio	163
Poz Centralny	163
Poz.subwoofera	163
Parametr Surr.	164
Restorer	168
Opóźnienie audio	169
Głośność	170
Audyssey®	171
Ręczna kor.EQ	173
Video	176
Ustawienie HDMI	176
Wskazania ekran.	181
Format sygnału4K	182
Format TV	183

Wejścia	184
Przypisanie wej.	184
Zmiana nazwy źr.	187
Ukrycie źródeł	187
Poziom sygnału	187
Głośniki	188
Ustawienia Audyssey®	188
Procedura konfiguracji głośników (Ustawienia Audyssey®)	190
Komunikaty błędów	196
Powrót do wyników pomiarów Ustawienia Audyssey®	197
Ustaw.ręczne	198
Przypisanie wzmacniacz.	198
Konfig.głośników	199
Odległości	204
Poziomy	205
Odcięcie	206
Basy	207
Głośnik główny	208



Sieć	209	Ogólne	216
Informacja	209	Język	216
Połączenie	209	ECO	216
Konfiguracja Wi-Fi	210	Ustawienia ZONE2	220
Ustawienia	211	Zmień nazwy Zone	221
Zarządz.siecią	213	Nazwy szyb.wyb.	221
Przyjazna nazwa	213	Przedni wyświetl	221
Diagnostyka	214	Oprogramowanie	222
AirPlay	214	Informacja	225
Konto HEOS	215	Dane użytkownika	226
Nie zalogowałeś się	215	Zapisz i załaduj	227
Już jesteś zalogowany/-a	215	Blok.ustawień	227
		Reset	228
		Ograniczanie strefy działania za pomocą pilota zdalnego sterowania	229



Wskazówki

Wskazówki	231
Rozwiązywanie problemów	233
Zasilanie nie włącza się/jest wyłączone	234
Nie można uruchomić funkcji za pomocą pilota zdalnego sterowania	235
Brak jakichkolwiek informacji na wyświetlaczu amplitunera	235
Brak dźwięku	236
Nie można uzyskać żądanego brzmienia	237
Dźwięk jest przerywany lub występuje szum	240
Brak obrazu na ekranie telewizora	241
Ekran menu nie jest wyświetlany na ekranie telewizora	242
Kolor ekranu menu oraz treści operacji wyświetlany na telewizorze różni się od standardowego	242
Nie można odtwarzać z urządzenia AirPlay	243
Nie można odtwarzać z urządzeń pamięci masowej USB	244
Nie można odtwarzać z urządzenia Bluetooth	245
Nie można odtwarzać radia internetowego	246
Nie można odtwarzać plików muzycznych z komputera lub serwera NAS	247
Nie można odtwarzać różnych usług online	248
Nie działa funkcja Sterowanie HDMI	248
Brak dostępu do sieci bezprzewodowej LAN	249
Komunikaty o błędach aktualizacji/uaktualnienia	250
Przywracanie ustawień fabrycznych	251
Przywracanie ustawień sieciowych	252

Dodatek

Informacje dotyczące HDMI	253
Odtwarzanie z urządzeń pamięci USB	256
Odtwarzanie urządzenia Bluetooth	257
Odtwarzanie plików przechowywanych na komputerze lub urządzeniu NAS	258
Odtwarzanie radia internetowego	259
Funkcja Personal Memory Plus	259
Pamięć ostatnio wykonanej funkcji	259
Tryby dźwięku i wyjście kanału	260
Tryby i parametry dźwięku otaczającego	262
Typy sygnałów wejściowych oraz odpowiadające im tryby dźwiękowe	265
Wyjaśnienie pojęć	268
Wyjaśnienie pojęć	277
Dane techniczne	279
Indeks	286
Licencja	289









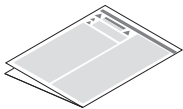
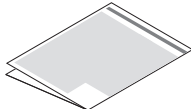
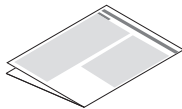
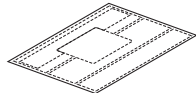

Dziękujemy za zakup tego urządzenia marki Denon.

W celu zapewnienia właściwej obsługi, przeczytaj dokładnie niniejszą instrukcję i obsługuj urządzenie zgodnie ze wskazówkami w niej zawartymi.

Po przeczytaniu instrukcji należy zachować na przyszłość.

Akcesoria

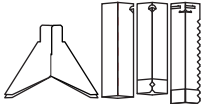
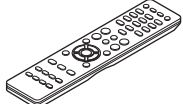
Sprawdź, czy następujące elementy są dostarczone wraz z urządzeniem.

				
Skrócona instrukcja obsługi	Zasady bezpieczeństwa	Uwagi dotyczące używania baterii	Informacja dot. radia	Etykiety kabli
				
Przewód zasilania	Pokojowa antena FM (tylko dla AVR-X1600H)	Antena pętlowa AM (tylko dla AVR-X1600H)	Antena wewnętrzna DAB/FM (tylko dla AVR-X1600H DAB)	Mikrofon do kalibracji dźwięku
				
Stojak na mikrofon do kalibracji dźwięku	Pilot zdalnego sterowania (RC-1227)	Baterie R03/AAA		



Wkładanie baterii

- 1 Zdejmij tylną osłonę zgodnie z kierunkiem strzałki.

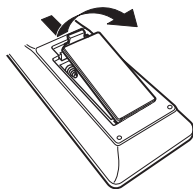

- 2 Włóż prawidłowo dwie baterie do komory baterii, tak jak pokazano na ilustracji.

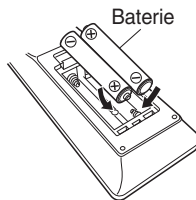

- 3 Załóż pokrywkę przedziału na baterie.

UWAGA

- Aby zapobiec uszkodzeniom lub wyciekom baterii:
 - Nie używaj nowych baterii razem ze starymi.
 - Nie używaj razem różnych typów baterii.
- Wyjmij baterie, jeżeli pilot nie będzie używany przez dłuższy czas.
- W przypadku wycieku baterii, dokładnie wytrzyj przedział baterii i włóż nowe baterie.

Zakres działania pilota zdalnego sterowania

Chcąc sterować urządzeniem za pomocą pilota zdalnego sterowania, nakieruj pilota na odbiornik sygnału zdalnego sterowania znajdujący się w tym urządzeniu.

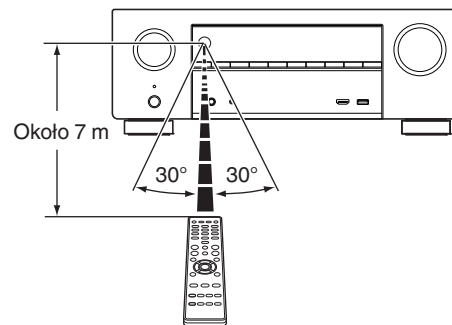

Funkcje

Dźwięk wysokiej jakości

- **Przy zastosowaniu obwodów dyskretnych wzmacniacz mocy zapewnia identyczną jakość we wszystkich 7 kanałach (120 W x 7 kanałów)**

W celu uzyskania optymalnego realizmu i niezwyklej dynamiki, sekcja wzmacniacza mocy wykonana jest na elementach dyskretnych (zamiast układów zintegrowanych).

Dzięki zastosowaniu wysokoprądowych elementów dyskretnych dużej mocy wzmacniacz z łatwościąysteruje głośniki wysokiej jakości.

- **Dolby Atmos (🔧 str. 268)**

To urządzenie jest wyposażone w dekodery, który obsługuje format dźwięku Dolby Atmos. Ustawienie lub ruch dźwięku jest odtwarzany dokładnie przez dodatkowe górne głośniki, umożliwiając doświadczenie niesamowicie naturalnego i realistycznego pola dźwięku przestrzennego.

- **Wirtualizer Głośnikowy * (🔧 str. 166)**

Wirtualizer Głośnikowy umożliwia dostęp do bardziej wciągającego środowiska z tradycyjnych głośników kanałowych poprzez układy cyfrowego przetwarzania sygnału, w tym wirtualizacji surround oraz wirtualizacji dźwięków wysokich Dolby Atmos.

- Wirtualizer Głośnikowy nie nadaje się do użytku, gdy połączone są obydwa głośniki dźwięków wysokich i głośniki surround.
- Wirtualizacja dźwięków wysokich może być stosowana, gdy podłączone są głośniki surround.

* Funkcja ta będzie obsługiwana poprzez aktualizację oprogramowania wewnętrznego (firmware).

- **DTS:X (🔧 str. 272)**

To urządzenie jest wyposażone w technologię kompresji DTS:X. DTS:X wnosi nową jakość w dziedzinie kina domowego, wprowadzając technologię dźwięku opartą na obiektach immersyjnych, która eliminuje ograniczenia kanałów. Elastyczność obiektów umożliwia skalowanie i rozchodzenie się dźwięku w pomieszczeniu z większą precyzją niż dotychczas, oferując bogatsze wrażenia dźwięku immersyjnego.

- **DTS Virtual:X (🔧 str. 272)**

Technologia DTS Virtual:X umożliwia unikalne przetwarzanie wirtualne górne i wirtualnej przestrzeni DTS, aby zapewnić niezapomniane wrażenia dźwiękowe z dowolnego typu źródła sygnału wejściowego (kanał stereo do 7.1.4) oraz konfiguracji głośników.

- Technologii DTS Virtual:X nie można używać po podłączeniu głośników wysokich.



Wysoka wydajność

• Obsługa wejścia/wyjścia 4K 60 Hz

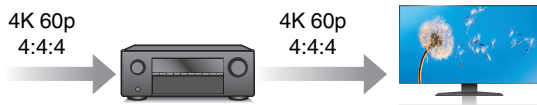

Gdy używane jest 4K Ultra HD (High Definition), szybkość sygnału wejściowego/wyjściowego 60 klatek na sekundę (60p) zostaje osiągnięta dla sygnałów wideo. Po podłączeniu do telewizora kompatybilnego z 4K Ultra HD oraz z wejściowym sygnałem wideo 60p, możesz cieszyć się poczuciem realizmu dostępnym jedynie w przypadku obrazów w wysokiej rozdzielczości, nawet przy oglądaniu szybko poruszających się obrazów.

Amplituner obsługuje również przetwarzanie obrazu dla 4K 60p, 4:4:4 i 24-bitowych filmów. Poprzez przetwarzanie filmu w oryginalnej rozdzielczości, urządzenie pozwala cieszyć się idealną jakością obrazu w wysokiej rozdzielczości.

To urządzenie wspiera HDR (High Dynamic Range) oraz szeroką paletę kolorów BT.2020.

• HDCP 2.3

To urządzenie jest kompatybilne ze standardem ochrony praw autorskich HDCP 2.3.

• Kompatybilność funkcji eARC (Enhanced Audio Return Channel)

Funkcja eARC jest kompatybilna ze standardowymi formatami dźwiękowymi ARC, a także wielokanałowymi formatami liniowymi PCM, Dolby TrueHD, Dolby Atmos, DTS-HD Master Audio, DTS:X i innymi, które nie mogą być przesyłane przez standardową funkcję ARC. Dodatkowo po podłączeniu do telewizora kompatybilnego z funkcją eARC można cieszyć się lepszą jakością odtwarzania dźwięku surround przez telewizor.

• Złącza HDMI umożliwiają podłączenie różnorodnych źródeł cyfrowych AV (6 wejść, 1 wyjście).

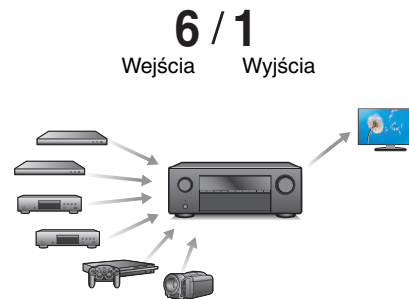

Urządzenie jest wyposażone w 6 wejść HDMI i 1 wyjście HDMI umożliwiające podłączenie rozmaitych urządzeń zgodnych ze standardem HDMI, takich jak odtwarzacze Blu-ray Disc, konsole gier i kamery wideo HD.



- Oprócz funkcji sieciowych, takich jak radio internetowe itp., urządzenie posiada funkcję AirPlay®. (☞ str. 119)

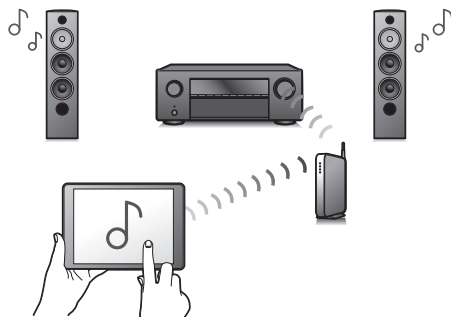

Za pomocą tego urządzenia można odtwarzać rozmaitych źródeł audiowizualnych, w tym radio internetowe i pliki dźwiękowe zapisane w komputerze.

Urządzenie obsługuje również technologię Apple AirPlay, która umożliwia odtwarzanie strumieniowe biblioteki muzycznej z urządzeń takich jak iPhone®, iPad®, iPod touch® lub iTunes®.

- Obsługa bezprzewodowej funkcji audio “AirPlay 2”.

Synchronizacja wielu urządzeń/głośników kompatybilnych z AirPlay 2 w celu jednoczesnego odtwarzania.

To urządzenie obsługuje funkcję AirPlay 2 i wymaga systemu iOS 11.4 lub nowszego.

- Odtwarzanie plików DSD i FLAC przez USB i sieci

To urządzenie obsługuje odtwarzanie formatów audio o wysokiej rozdzielczości, takich jak pliki DSD (5,6 MHz) i FLAC 192 kHz. Zapewnia wysoką jakość odtwarzania plików o wysokiej rozdzielczości.

- Można łatwo nawiązać połączenie bezprzewodowe z urządzeniami Bluetooth (☞ str. 73)

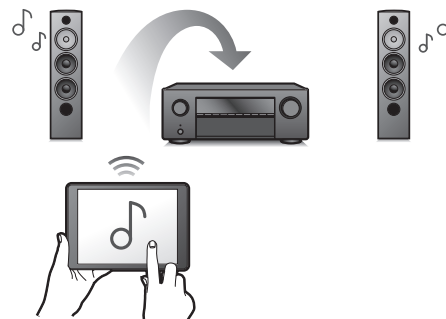

Można słuchać muzyki poprzez bezprzewodowe połączenie ze smartfonem, tabletem, komputerem itp.



- **Dźwięk multi-room** (🔊 str. 129)

[MAIN ZONE]

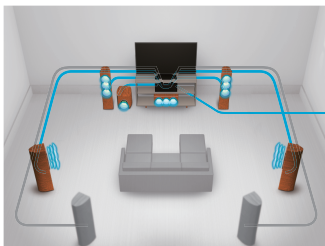

[ZONE2]

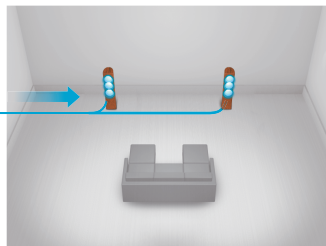

Istnieje możliwość wybrania i odtwarzania z poszczególnych wejść w pomieszczeniu głównym (MAIN ZONE) oraz w ZONE2.

Ponadto, gdy używana jest funkcja Wszystkie strefy stereo, muzyka odtwarzana w pomieszczeniu głównym (MAIN ZONE) może być odtwarzana we wszystkich strefach jednocześnie. Jest to przydatne, gdy chce się słuchać muzyki tła (BGM) w całym domu.

- **Energooszczędna konstrukcja**

Urządzenie wyposażone jest w funkcję trybu Tryb ECO, która pozwala odtwarzać muzykę i filmy, jednocześnie redukując zużycie energii, a także w funkcję automatycznego trybu czuwania, która automatycznie wyłącza zasilanie, gdy urządzenie nie jest używane. Pozwala to ograniczyć zbędne zużywanie energii.

- **Kompatybilne z Aplikacją “Denon 2016 AVR Remote”*** w zakresie wykonywania podstawowych czynności na urządzeniach iPad, iPhone lub Android™ (Google, Amazon Kindle Fire)

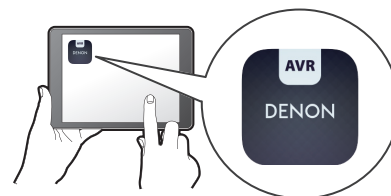

Poza dodaniem wielu nowych funkcji całkowitemu odświeżeniu poddano interfejs graficzny i użytkownika. Nowa aplikacja umożliwia pełną kontrolę nad tym urządzeniem, a także zapewnia dostęp do menu ustawień, w którym można przeprowadzić szczegółową regulację za pomocą telefonów lub tabletów. Aplikacja “Denon 2016 AVR Remote” zapewnia również szybki dostęp do funkcji wyświetlania statusu, opcji menu, sterowania odtwarzaczem płyt Blu-ray firmy Denon oraz instrukcji użytkownika online.

* Pobierz odpowiednią aplikację “Denon 2016 AVR Remote” dla urządzeń z systemem iOS lub Android. To urządzenie należy połączyć z tą samą siecią LAN lub Wi-Fi (beprzewodową siecią LAN), z którą jest połączone urządzenie iPad, iPhone lub Android™.



- HEOS zapewnia transmisję strumieniową muzyki z ulubionych źródeł muzycznych online

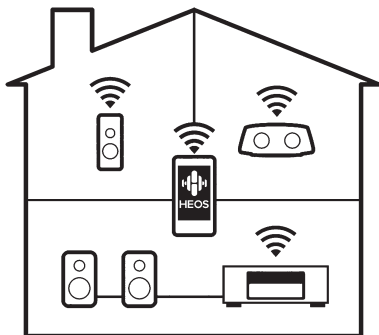

Bezprzewodowy system dźwięku multi-room pozwala cieszyć się ulubioną muzyką w dowolnym pomieszczeniu Twojego domu. Wykorzystując istniejącą sieć domową oraz aplikację HEOS App (dostępną na urządzenia iOS, Android oraz Amazon), możesz odkrywać, przeglądać i odtwarzać muzykę z własnej biblioteki muzycznej lub z wielu usług transmisji strumieniowej muzyki online. Jeżeli do tej samej sieci podłączono wiele urządzeń HEOS, urządzenia HEOS mogą zostać zsynchronizowane do odtwarzania tej samej muzyki na wszystkich urządzeniach symultanicznie albo różnej muzyki na osobnych urządzeniach HEOS.

Łatwa obsługa

- **“Kreator ustawień”** wyświetla łatwe w użyciu instrukcje konfiguracji.
Najpierw po zapytaniu ustaw język. Następnie postępuj zgodnie z instrukcjami wyświetlanymi na ekranie TV ustawiając parametry głośników, sieci itd.
- **Łatwy w użyciu graficzny interfejs użytkownika.**
To urządzenie jest wyposażone w graficzny interfejs użytkownika, co ułatwia obsługę.



Nazwy elementów i ich funkcje

Panel przedni

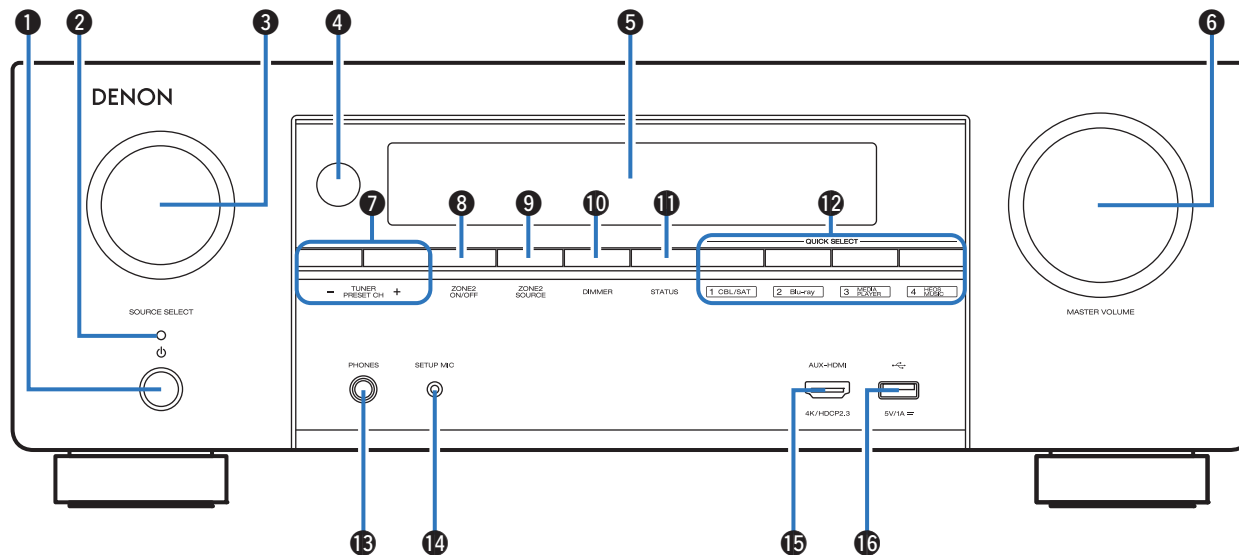

Szczegółowe informacje można znaleźć na następnym stronie.



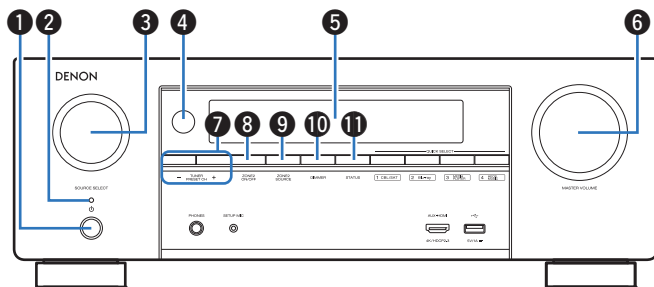

1 Przycisk zasilania (⏻)

Służy do włączania/wyłączania zasilania (czuwanie) w strefie MAIN ZONE (w pomieszczeniu, gdzie znajduje się urządzenie). (👉 str. 67)

2 Kontrolka zasilania

Sygnalizuje stan zasilania w następujący sposób:

- Zielony: Włączone
- Wyłączony: Normalny tryb czuwania
- Czerwony:
 - Gdy parametr "HDMI PassThrough" ustawiony jest na "Włącz" (👉 str. 177)
 - Gdy parametr "Sterowanie HDMI" ustawiony jest na "Włącz" (👉 str. 178)
 - Gdy parametr "Zarządzanie siecią" ustawiony jest na "Zawsze wł." (👉 str. 213)

3 Pokrętko SOURCE SELECT

Służy do wyboru źródła sygnału. (👉 str. 67)

4 Czujnik zdalnego sterowania

Odbiera sygnał z pilota zdalnego sterowania. (👉 str. 9)

5 Wyświetlacz

Służy do wyświetlania rozmaitych informacji. (👉 str. 18)

6 Pokrętko MASTER VOLUME

Służy do regulacji poziomu głośności. (👉 str. 68)

7 Przyciski zaprogramowanych kanałów tunera (TUNER PRESET CH +, -)

Służą do wybierania zaprogramowanych stacji. (👉 str. 84)

8 Przycisk ZONE2 ON/OFF

Służy do włączania/wyłączania strefy ZONE2 (inne pomieszczenie). (👉 str. 156)

9 Przycisk ZONE2 SOURCE

Służy do wyboru źródła sygnału dla strefy ZONE2. (👉 str. 156)

10 Przycisk DIMMER

Każde naciśnięcie powoduje zmianę jasności wyświetlacza. (👉 str. 221)

11 Przycisk STATUS

Każde naciśnięcie powoduje zmianę informacji o stanie na wyświetlaczu.



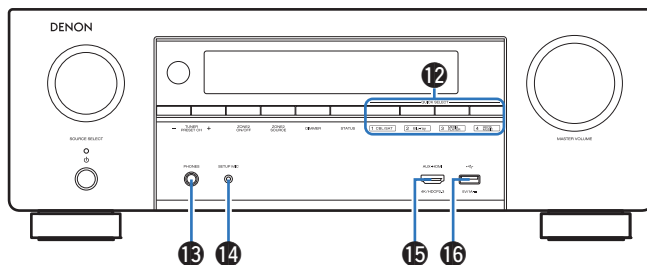

12 Przyciski QUICK SELECT

Jedno naciśnięcie dowolnego z tych przycisków powoduje wywołanie rozmaitych ustawień przypisanych do poszczególnych przycisków, jak np. źródło dźwięku, poziom głośności i ustawienia trybu dźwięku. (👉 str. 147)

13 Gniazdo słuchawek (PHONES)

Do podłączenia słuchawek.

Jeżeli do tego gniazda podłączone zostaną słuchawki, sygnał audio nie będzie wyprowadzany przez podłączone głośniki ani przez złącza SUBWOOFER.

UWAGA

- Aby nie spowodować uszkodzenia słuchu podczas słuchania z użyciem słuchawek, nie zwiększaj gwałtownie poziomu głośności.

14 Gniazdo SETUP MIC

Służy do podłączenia, dołączonego do zestawu, mikrofonu do kalibracji dźwięku. (👉 str. 191)

15 Złącze AUX-HDMI

Służy do podłączenia urządzeń zgodnych z wyjściem HDMI, takich jak kamery wideo i konsole gier. (👉 str. 57)

16 Port USB

Służy do podłączenia urządzeń magazynujących USB (takich jak pamięć USB). (👉 str. 59)



Wyświetlacz

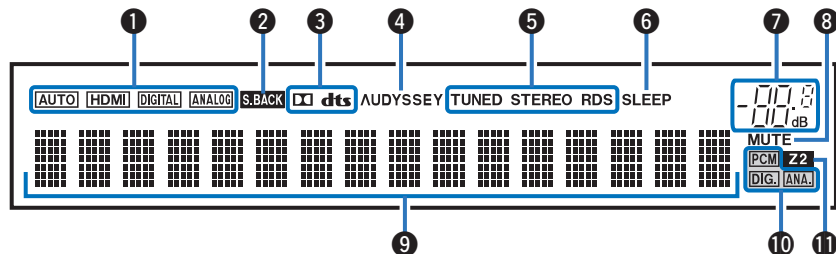

1 Wskaźniki trybu wejściowego

Świecą się, wskazując ustawienia trybu wejściowego audio każdego źródła sygnału. (📖 str. 186)

2 Wskaźnik sygnału tylnego surround

Świeci, gdy sygnały audio są wyprowadzane z tylnych głośników surround. (📖 str. 201)

3 Wskaźniki dekodera

Świecą, gdy na wejściach obecne są sygnały Dolby lub DTS albo gdy pracuje dekodery Dolby lub DTS.

4 Wskaźnik Audyssey®

Świeci, gdy skonfigurowano "MultEQ® XT", "Dynamic EQ" lub "Dynamic Volume". (📖 str. 171)

5 Wskaźniki trybu pracy tunera

Świecą się wskazując tryb odbioru, gdy jako źródło sygnału wybrany został "Tuner".

TUNED: Zaświeci się, gdy stacja radiowa zostanie dostrojona prawidłowo.

STEREO: Zaświeci się, gdy odbierana jest stacja radiowa stereo FM.

RDS: Zaświeci się, gdy odbierana jest stacja radiowa RDS.

6 Wskaźnik wyłącznika czasowego

Świeci się, gdy ustawiona jest funkcja wyłącznika czasowego. (📖 str. 145)



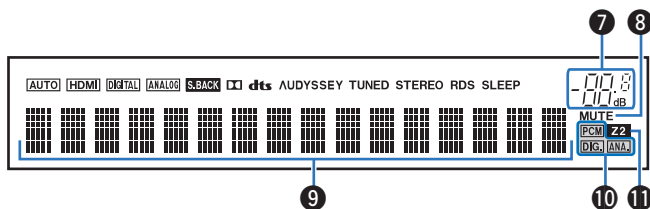

- 7 Wskaźnik głośności**
- 8 Wskaźnik MUTE**
Migota, gdy dźwięk jest wyciszony. (👉 str. 68)
- 9 Wyświetlacz informacyjny**
Wyświetla nazwę źródła sygnału, tryb dźwiękowy, wartości ustawień oraz inne informacje.
- 10 Wskaźniki sygnału wejściowego**
Odpowiedni wskaźnik świeci zgodnie z aktywnym sygnałem wejściowym. (👉 str. 186)
- 11 Wskaźnik ZONE2**
Zaświeci się, gdy w strefie ZONE2 (oddzielne pomieszczenie) włączone jest zasilanie. (👉 str. 156)



Panel tylny

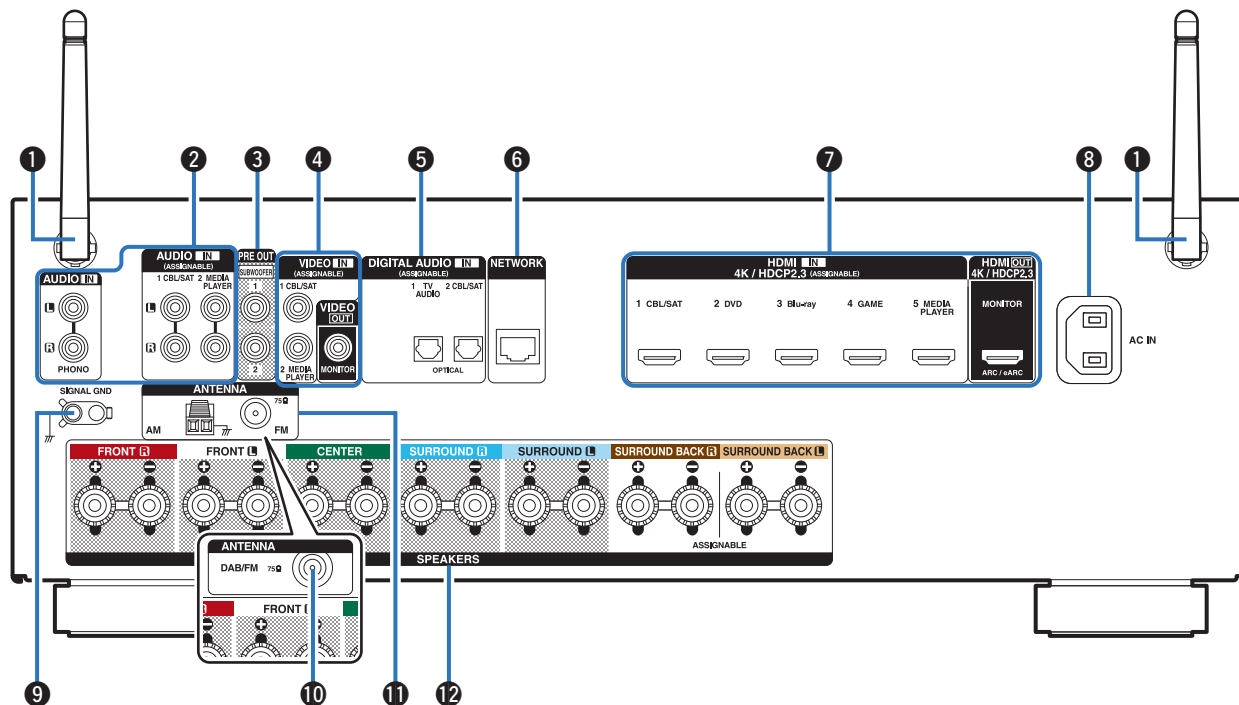

Szczegółowe informacje można znaleźć na następnym stronie.



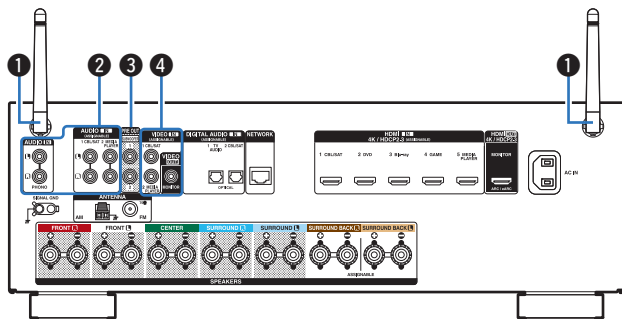

1 Anteny prętowe dla Bluetooth/sieci bezprzewodowej LAN

Ustaw anteny pionowo podczas łączenia z siecią poprzez bezprzewodową sieć LAN, lub podczas łączenia z przenośnym urządzeniem poprzez Bluetooth. (📖 str. 64)

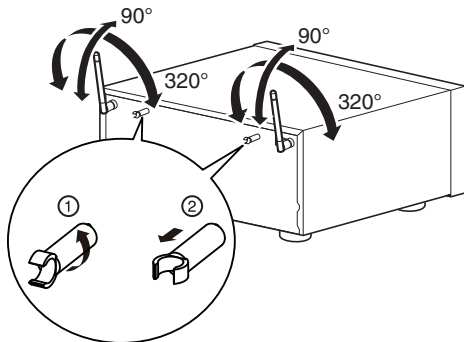

- Zacpek antenowy może zostać usunięty z panelu tylnego.
 - Obróć zacpek antenowy o 90 stopni w lewo.
 - Wyciągnij zacpek antenowy w swoją stronę.
 - Zacpek antenowy jest niezbędny podczas transportu urządzenia. Należy przechowywać go w bezpiecznym miejscu.
 - Podłącz zacpek antenowy, wykonując czynności odłączania w odwrotnej kolejności.

2 Analogowe złącza audio (AUDIO)

Do podłączania urządzeń wyposażonych w złącza dźwięku analogowego.

- “Podłączenie Set-Top Box (Tuner TV satelitarnej/kablowej)” (📖 str. 55)
- “Podłączenie odtwarzacza płyt Blu-ray/odtwarzacza DVD” (📖 str. 56)
- “Podłączenie gramofonu” (📖 str. 58)

3 Złącza PRE OUT

Do podłączania subwoofera z wbudowanym wzmacniaczem. (📖 str. 35)

4 Złącza wideo (VIDEO)

Do podłączania urządzeń wyposażonych w złącza wideo.

- “Podłączenie 3 : Telewizor niewyposażony w złącze HDMI” (📖 str. 53)
- “Podłączenie Set-Top Box (Tuner TV satelitarnej/kablowej)” (📖 str. 55)



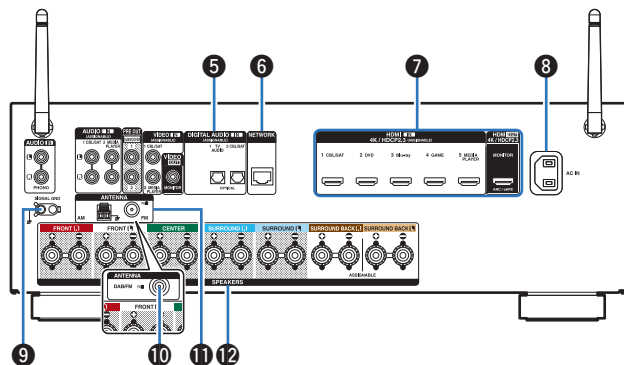

5 Cyfrowe złącza audio (DIGITAL AUDIO)

Do podłączenia urządzeń wyposażonych w złącza dźwięku cyfrowego.

- “Podłączenie 2: Telewizor ze złączem HDMI i niekompatybilny z funkcją ARC (Audio Return Channel) / eARC (Enhanced Audio Return Channel)” (👉 str. 52)
- “Podłączenie 3 : Telewizor niewyposażony w złącze HDMI” (👉 str. 53)
- “Podłączenie Set-Top Box (Tuner TV satelitarnej/ kablowej)” (👉 str. 55)

6 Złącze NETWORK

Służy do podłączenia kabla LAN, podczas podłączenia do przewodowej sieci LAN. (👉 str. 63)

7 Złącze HDMI

Do podłączenia urządzeń wyposażonych w złącza typu HDMI.

- “Podłączenie 1: Telewizor ze złączem HDMI i kompatybilny z funkcją ARC (Audio Return Channel) / eARC (Enhanced Audio Return Channel)” (👉 str. 50)
- “Podłączenie 2: Telewizor ze złączem HDMI i niekompatybilny z funkcją ARC (Audio Return Channel) / eARC (Enhanced Audio Return Channel)” (👉 str. 52)
- “Podłączenie Set-Top Box (Tuner TV satelitarnej/ kablowej)” (👉 str. 55)
- “Podłączenie odtwarzacza płyt Blu-ray/odtwarzacza DVD” (👉 str. 56)

8 Wejście AC (AC IN)

Do podłączenia przewodu zasilania. (👉 str. 65)

9 Gniazdo SIGNAL GND

Służy do podłączenia uziemienia dla gramofonu. (👉 str. 58)

10 Zacisk anteny DAB/FM (ANTENNA) (tylko dla modelu FM/DAB)

Służy do podłączenia anteny DAB/FM. (👉 str. 62)

11 Zaciski anteny FM/AM (ANTENNA) (tylko dla modelu FM/AM)

Służy do podłączenia anten FM i anten pętlowych AM. (👉 str. 60)

12 Zaciski głośnikowe (SPEAKERS)

Do podłączenia głośników. (👉 str. 34)

UWAGA

- Nie dotykaj wewnętrznych szpilek w gniazdach na tylnym panelu. Ładunek elektrostatyczny przenoszony na ciało może spowodować uszkodzenie układów wewnętrznych tego urządzenia.



Pilot zdalnego sterowania

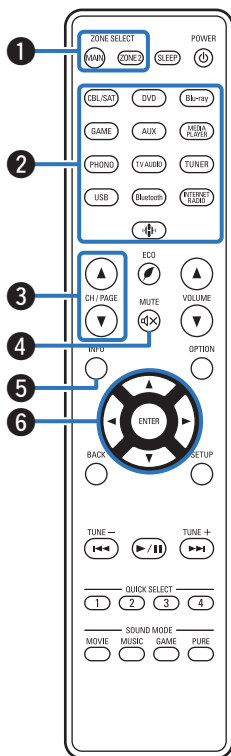

1 Przyciski ZONE SELECT

Służą do przełączania strefy (MAIN ZONE, ZONE2) obsługiwanej za pomocą pilota zdalnego sterowania.

- “Odtwarzanie w strefie ZONE2” (👉 str. 156)
- “Operacje w menu” (👉 str. 162)

2 Przyciski wyboru źródła wejściowego

Służą do wyboru źródła sygnału.

- “Wybór źródła sygnału” (👉 str. 67)
- “Odtwarzanie w strefie ZONE2” (👉 str. 156)

3 Przyciski wyszukiwania kanału/stroiny (CH/PAGE ▲▼)

Służą do wyboru zaprogramowanych stacji radiowych lub przełączania stron. (👉 str. 84)

4 Przycisk MUTE (🔇)

Wyciszanie dźwięku wyjściowego.

- “Czasowe wyciszenie dźwięku (Wyciszanie)” (👉 str. 68)
- “Czasowe wyciszenie dźwięku (Wyciszanie) (ZONE2)” (👉 str. 157)

5 Przycisk informacyjny (INFO)

Służy do wyświetlania informacji o stanie na ekranie telewizora. (👉 str. 226)

6 Przyciski kursora (▲▼◀▶)

Służą do wyboru elementów.

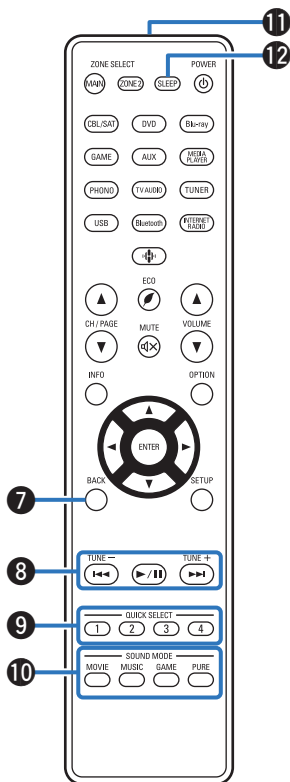

**7 Przycisk BACK**

Powrót do poprzedniego ekranu.

8 Przyciski systemowe

Służą do obsługi funkcji związanych z odtwarzaniem.

Przyciski dostrajania w górę/w dół (TUNE +, -)

Służą do obsługi tunera. (👉 str. 78)

9 Przyciski QUICK SELECT (1 – 4)

Wyświetlają ustawienia przypisane do każdego przycisku, takie jak ustawienia źródła sygnału, poziomu głośności i trybu dźwięku.

(👉 str. 147)

10 Przyciski SOUND MODE

Służą do wyboru trybu dźwięku. (👉 str. 130)

11 Nadajnik sygnału zdalnego sterowania

Nadaje sygnał z pilota zdalnego sterowania. (👉 str. 9)

12 Przycisk SLEEP

Służą do ustawienia wyłącznika czasowego. (👉 str. 145)

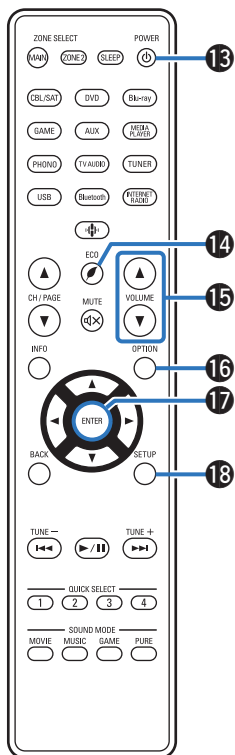

**13 Przycisk POWER (⏻)**

Służy do włączania/wyłączania zasilania.

- “Włączanie urządzenia” (👉 str. 67)
- “Odtwarzanie w strefie ZONE2” (👉 str. 156)

14 Przyciski trybu ECO (🌿)

Przełącza na tryb ECO. (👉 str. 216)

15 Przyciski VOLUME (▲▼)

Służą do regulacji poziomu głośności.

- “Ustawienie poziomu głośności” (👉 str. 68)
- “Ustawienie poziomu głośności (ZONE2)” (👉 str. 157)

16 Przycisk OPTION (◻)

Służy do wyświetlenia menu opcji na ekranie telewizora.

17 Przycisk ENTER (◻)

Określa wybór.

18 Przycisk SETUP (◻)

Służy do wyświetlenia menu na ekranie telewizora. (👉 str. 162)



■ Spis treści







Instalacja głośników	27
Podłączanie głośników	34
Podłączanie odbiornika TV	49
Podłączanie odtwarzacza	54
Podłączanie pamięci USB do portu USB	59
Podłączanie anten FM/AM (tylko dla modelu FM/AM)	60
Podłączanie anten DAB/FM (tylko dla modelu FM/DAB)	62
Podłączanie do sieci domowej (LAN)	63
Podłączanie przewodu zasilającego	65

UWAGA

- Nie należy podłączać przewodu zasilania przed dokonaniem wszystkich połączeń sygnałowych. Gdy uruchomiony jest "Kreator ustawień", w celu wykonania połączeń należy stosować się do instrukcji wyświetlanych na ekranie "Kreator ustawień" (strona 8 oddzielnego podręcznika "Skrócona instrukcja obsługi"). (Podczas pracy programu "Kreator ustawień" na złączach wejściowych/wyjściowych nie jest obecne napięcie).
- Kable zasilające nie mogą być splecione z kablami sygnałowymi. Mogłoby to powodować występowanie szumów.

■ Przewody używane do podłączeń

Przygotuj kable niezbędne do podłączenia żądanych urządzeń.

Przewód głośnika	
Przewód subwoofera	
Przewód HDMI	
Kabel wideo	
Przewód optyczny	
Przewód audio	
Przewód LAN	



Instalacja głośników

Określ system głośnikowy w zależności od liczby posiadanych głośników i zamontuj każdy z głośników oraz subwoofer w pomieszczeniu odsłuchowym.

Instalacja głośników jest wyjaśniona na przykładzie typowej instalacji.

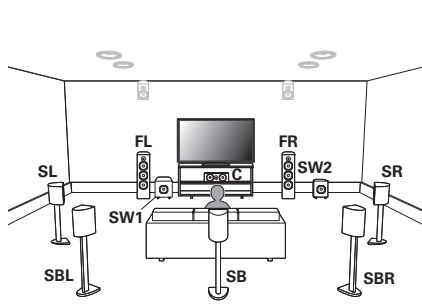

FL/FR (Przedni głośnik lewy/ prawy):	Ustaw FRONT lewy i prawy głośnik w jednakowej odległości od głównej pozycji odsłuchowej. Odległość między obydwoma zestawami głośnikowymi a telewizorem również powinna być jednakowa.
C (Środkowy głośnik):	Umieść głośnik CENTER z przodu i pośrodku telewizora, pomiędzy przednimi głośnikami lewym i prawym.
SL/SR (Głośnik surround lewy/prawy):	Ustaw głośniki SURROUND lewy i prawy w równej odległości na lewo i prawo od głównej pozycji odsłuchowej. Jeśli nie posiadasz tylnych głośników surround, przesuń głośniki surround nieco w tył w stosunku do pozycji odsłuchowej.
SBL/SBR (Głośnik tylny surround lewy/prawy):	Ustaw głośniki SURROUND BACK lewy i prawy w równej odległości na lewo i prawo od głównej pozycji odsłuchowej i bezpośrednio za główną pozycją odsłuchową. W przypadku korzystania z jednego tylnego głośnika surround (SB) ustaw go bezpośrednio za pozycją odsłuchową.
SW 1/2 (Subwoofer):	Ustaw SUBWOOFER w dogodnym miejscu w pobliżu głośników przednich. Jeśli posiadasz dwa subwoofery, ustaw je symetrycznie w poprzek przedniej części pomieszczenia.

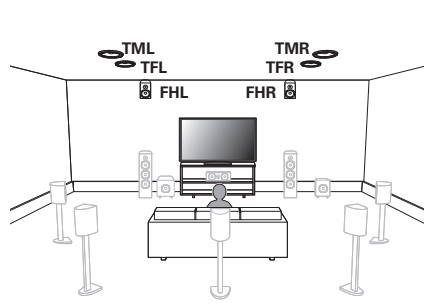

**FHL/FHR**

(Przedni wysoki
głośnik lewy/prawy):

Ustaw FRONT HEIGHT głośnik lewy i prawy bezpośrednio powyżej głośników przednich. Zamontuj je tak blisko sufitu, jak to możliwe i skieruj je w stronę głównej pozycji odsłuchowej.

TFL/TFR

(Górny przedni
głośnik lewy/prawy):

Zamontuj TOP FRONT głośnik lewy i prawy na suficie, nieznacznie przed główną pozycją odsłuchową i dopasuj do przednich głośników lewego i prawego.

TML/TMR

(Górny środkowy
głośnik lewy/prawy):

Zamontuj TOP MIDDLE głośnik lewy i prawy bezpośrednio powyżej głównej pozycji odsłuchowej i dopasuj do przednich głośników lewego i prawego.



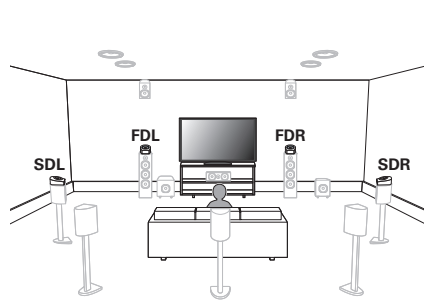

FDL/FDR
(Przedni lewy/prawy
głośnik Dolby):

Ustaw głośnik FRONT Dolby Atmos Enabled na przednim głośniku. W przypadku głośnika Dolby Atmos Enabled zintegrowanego z przednim głośnikiem, umieść głośnik Dolby Atmos Enabled zamiast przedniego głośnika.

SDL/SDR
(Lewy/prawy głośnik
Dolby Surround):

Ustaw głośnik SURROUND Dolby Atmos Enabled na głośniku surround. W przypadku głośnika Dolby Atmos Enabled zintegrowanego z głośnikiem surround, umieść głośnik Dolby Atmos Enabled zamiast głośnika surround.

Informacje o głośnikach Dolby Atmos Enabled

Głośniki Dolby Atmos Enabled odbijają dźwięk od sufitu, aby umożliwić dźwiękowi nadejście zza głowy przy użyciu specjalnego głośnika skierowanego do góry, który jest umieszczony na podłodze.

Można cieszyć się dźwiękiem Dolby Atmos 3D nawet w miejscu, gdzie głośniki nie mogą być zainstalowane na suficie.

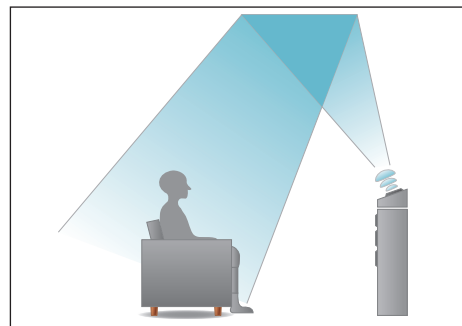



- To urządzenie jest kompatybilne z Dolby Atmos i DTS:X, oferując szersze i głębsze odczucie otaczania przez dźwięk.
- Urządzenie "Dźwięk wirtualny" musi być ustawione do "Włącz" dla odtwarzania Dolby Atmos z konfiguracjami głośników 5.1-kanalowych lub mniejszych. (👉 str. 166)
- Tryb DTS:X można wybrać niezależnie od konfiguracji głośników.
- Poniższą ilustrację należy potraktować jako przykład sposobu podłączenia każdego głośnika. Wysokość nie musi być dokładnie taka sama.

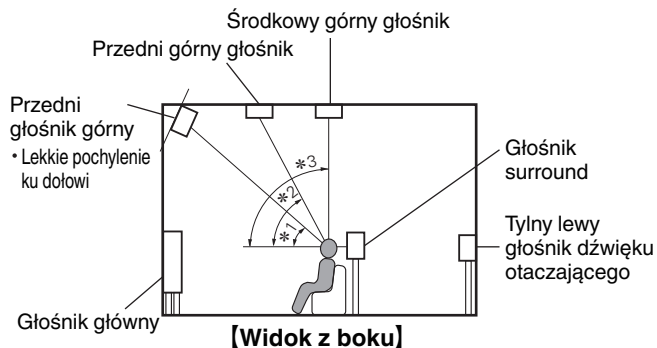

*1 30° - 45°

*2 30° - 55°

*3 65° - 100°

Układ wysokich głośników

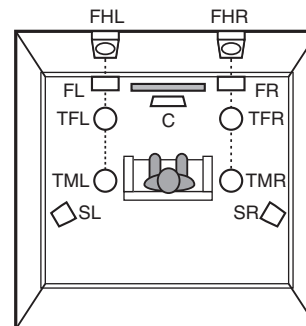

[Widok z góry]



■ W przypadku montażu głośników 7.1-kanalowych z tylnymi głośnikami surround

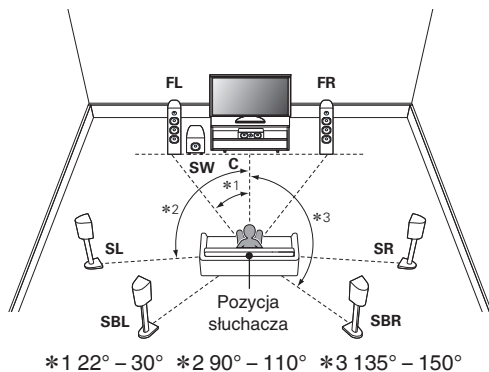

- W przypadku korzystania z jednego tylnego głośnika surround ustaw go bezpośrednio za pozycją odsłuchową.

■ W przypadku, gdy zainstalowano głośniki 5.1-kanalowe

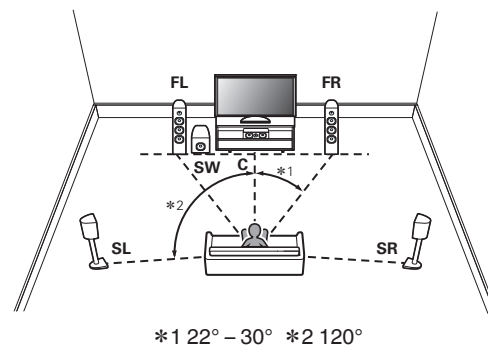

■ Układ zawierający głośniki wysokie i sufitowe

□ Przykładowy układ wysokich głośników

Kombinacja układu 5.1-kanalowego i przednich wysokich głośników.

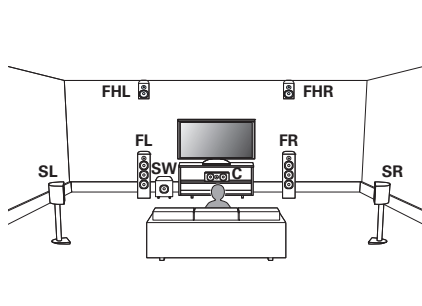

□ Przykładowy układ głośników sufitowych

Kombinacja układu 5.1-kanalowego i górnych środkowych głośników.

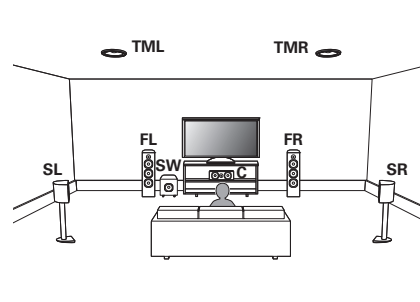

Przykładowy układ głośników Dolby Atmos Enabled

Kombinacja układu 5.1-kanalowego i przednich głośników Dolby.

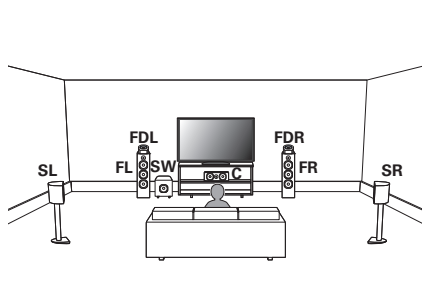

Podłączanie głośników

Teraz podłączamy do amplitunera głośniki zamontowane w pomieszczeniu.

Przed podłączeniem głośników

UWAGA

- Przed przystąpieniem do podłączania głośników odłącz wtyczkę zasilania z gniazda sieciowego. Wyłącz również subwoofer.
- Podłącz w taki sposób, aby gołe kable głośnikowych nie wystawały z gniazda głośnika. Jeśli gołe przewody dotkną tylnego panelu lub nastąpi zwarcie pomiędzy żyłami + oraz -, to może zadziałać układ zabezpieczający urządzenia. ("Układ zabezpieczający" (🔌 str. 276))
- Nie wolno dotykać styków głośnikowych, gdy włączone jest zasilanie. Mogłoby to doprowadzić do porażenia prądem elektrycznym. Gdy uruchomiony jest "Kreator ustawień" (strona 8 oddzielnego podręcznika "Skrócona instrukcja obsługi"), w celu połączenia urządzenia należy postępować zgodnie z instrukcjami wyświetlanymi na ekranie "Kreator ustawień". (Podczas pracy programu "Kreator ustawień" na złączach głośnika nie jest obecne napięcie).
- Należy użyć głośników (zestawów głośnikowych), z których każdy ma impedancję od 4 do 16 Ω /ohm.

UWAGA

- Przeprowadź następujące ustawienia podczas używania głośnika o impedancji 4 – 6 Ω /ohm.
 1. Naciśnij i przytrzymaj jednocześnie ZONE2 SOURCE oraz STATUS w urządzeniu głównym przez co najmniej 3 sekundy.
Na wyświetlaczu pojawi się napis "V.Format:< PAL>".
 2. Naciśnij trzykrotnie DIMMER w menu głównym.
Na wyświetlaczu pojawi się napis "Sp.Imp.:<8ohms>".
 3. Naciśnij TUNER PRESET CH + lub TUNER PRESET CH - na urządzeniu głównym, aby wybrać impedancję.

8ohms (Domyślne):	Wybierz, jeśli impedancja wszystkich podłączonych głośników wynosi powyżej 8 Ω /omów.
6ohms:	Należy wybrać, gdy impedancja któregośkolwiek z podłączonych głośników wynosi 6 Ω /ohm.
4ohms:	Należy wybrać, gdy impedancja któregośkolwiek z podłączonych głośników wynosi 4 Ω /ohm.

4. Aby zakończyć wprowadzanie ustawień, naciśnij przycisk STATUS na amplitunerze.



■ Podłączanie kabli głośnikowych

Sprawdź, czy złącza lewego (L) i prawego (P) kanału głośników zostały prawidłowo podłączone do tego urządzenia oraz czy została zachowana odpowiednia polaryzacja przewodów: + (czerwony) i - (czarny).

- 1 Usuń około 10 mm izolacji z końcówki kabla głośnikowego, a następnie skręć druty kabla razem lub zamontuj odpowiedni styk głośnikowy.



- 2 Odblokuj gniazdo głośnikowe przekręcając je w lewo.

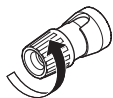

- 3 Wsuń rdzeń przewodu w gniazdo głośnikowe do samego końca.

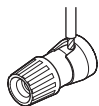

- 4 Zaciśnij gniazdo głośnikowe przekręcając je w prawo.

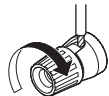

■ Podłączanie subwoofera

Do podłączenia subwoofera używaj kabla głośnikowego. Do tego urządzenia można podłączyć dwa subwoofery.

Z obydwu gniazd subwoofera wysyłany jest ten sam sygnał.

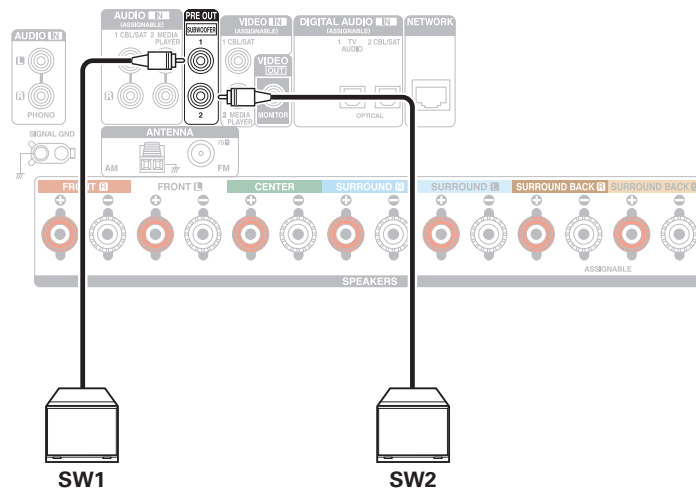

■ Informacja dotycząca etykiet kabli (dołączonych do zestawu) ułatwiających identyfikację kanałów

Znajdujący się z tyłu urządzenia panel kanałów z zaciskami głośnikowymi jest oznaczony różnymi kolorami ułatwiającymi identyfikację poszczególnych kanałów.

Założ etykietki kabli odpowiadające poszczególnym głośnikom na odpowiednie kable głośnikowe. Ułatwi to podłączenie odpowiedniego kabla do zacisków głośnikowych na tylnym panelu.

Głośników	Kolor
FRONT L	Biały
FRONT R	Czerwony
CENTER	Zielony
SURROUND L	Jasnoniebieski
SURROUND R	Niebieski
SURROUND BACK L	Beżowy
SURROUND BACK R	Brązowy
FRONT HEIGHT L	Beżowy
FRONT HEIGHT R	Brązowy
ZONE2 L	Beżowy
ZONE2 R	Brązowy
TOP FRONT L	Beżowy
TOP FRONT R	Brązowy
TOP MIDDLE L	Beżowy
TOP MIDDLE R	Brązowy
FRONT DOLBY L	Beżowy
FRONT DOLBY R	Brązowy
SURROUND DOLBY L	Beżowy
SURROUND DOLBY R	Brązowy
SUBWOOFER 1	Czarny
SUBWOOFER 2	Czarny



Założ etykietki kabli dla każdego kanału na odpowiednie kable głośnikowe zgodnie z tabelą.

Korzystając z tabeli, należy założyć etykietkę na każdy przewód głośnikowy.

Następnie tak wykonaj połączenie, aby kolor zacisku głośnikowego był zgodny z kolorem etykiетки kabla.

[Mocowanie etykiетки kabla]

Głośników



To urządzenie

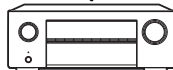

Konfigurowanie głośników i ustawienia “Przypisanie wzmacniacz.”

To urządzenie posiada wbudowany 7-kanalowy wzmacniacz mocy. Oprócz podstawowego systemu 5.1-kanalowego mogą zostać skonfigurowane rozmaite systemy głośnikowe, takie jak systemy 7.1-kanalowe, połączenia bi-amp i 2-kanalowe systemy dla odtwarzania wielostrefowego, poprzez zmianę ustawień “Przypisanie wzmacniacz.” odpowiednio do zastosowania. (🔧 str. 198)

Przeprowadź ustawienia “Przypisanie wzmacniacz.”, aby dopasować je do liczby pomieszczeń i instalowanej konfiguracji głośników. (🔧 str. 198)

Odtwarzający głośnik i strefa		Ustawianie trybu pracy (“Przypisanie wzmacniacz.”)	Połączenia, strona
MAIN ZONE	ZONE2		
5.1-kanalowy	Nie używany	Można ustawić we wszystkich trybach “Przypisanie wzmacniacz.”.	39
7.1-kanalowy (tylny surround)	Nie używany	Tył Surround (Domyślne)	40
7.1-kanalowy (przedni górny)	Nie używany	Przednie górne	41
Odtwarzanie 7.1-kanalowe (górne przednie)	Nie używany	Sufit.przednie	42
Odtwarzanie 7.1-kanalowe (górne środkowe)	Nie używany	Sufit.środkowe	43
Odtwarzanie 7.1-kanalowe (głośniki przednie Dolby Atmos Enabled)	Nie używany	Przednie Dolby	44
Odtwarzanie 7.1-kanalowe (głośniki surround Dolby Atmos Enabled)	Nie używany	Surround Dolby	45
5.1-kanalowy (połączenie bi-amp dla głośnika przedniego)	Nie używany	Bi-Amp	46
5.1-kanalowy + druga para przednich głośników	Nie używany	Frontowe B	47
5.1-kanalowy	2-kanalowy (wyjście głośnikowe)	ZONE2	48



- Tryb dźwięku, który można wybrać różni się w zależności od konfiguracji głośników. W celu sprawdzenia jakie tryby dźwięku są obsługiwane, patrz “Tryby dźwięku i wyjście kanału” (🔧 str. 260).



Podłączenie głośników systemu wielokanałowego 5.1

Służy jako podstawowy 5.1-kanalowy system surround.

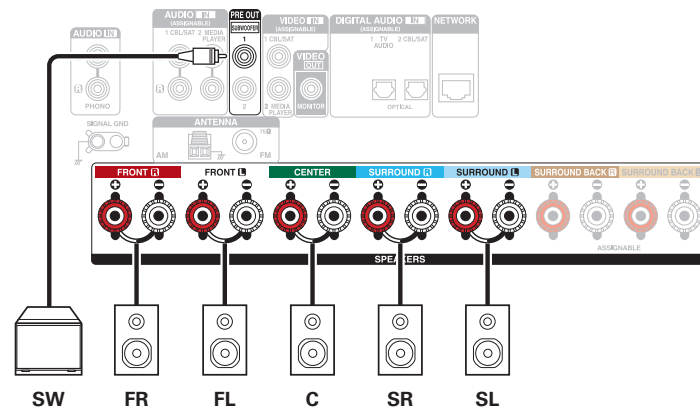
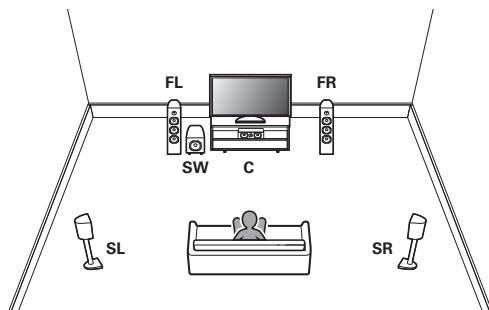

Podłączenie głośników systemu wielokanałowego 7.1

System dla 7.1-kanałowego odtwarzania surround.

■ Przykładowe połączenia w przypadku używania tylnych głośników surround

Ten 7.1-kanałowy system surround jest taki sam, jak podstawowy 5.1-kanałowy system, ale z tylnymi głośnikami surround.

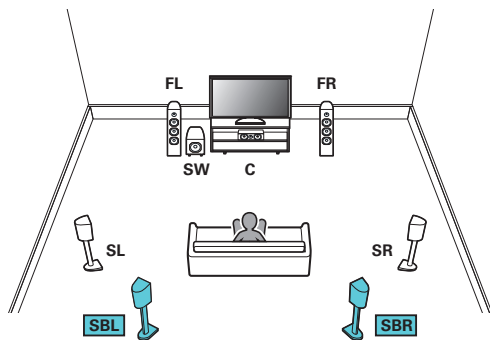

- Wybierz dla opcji "Tryb przypisania" ustawienie "Tył Surround" w menu. (☞ str. 198)

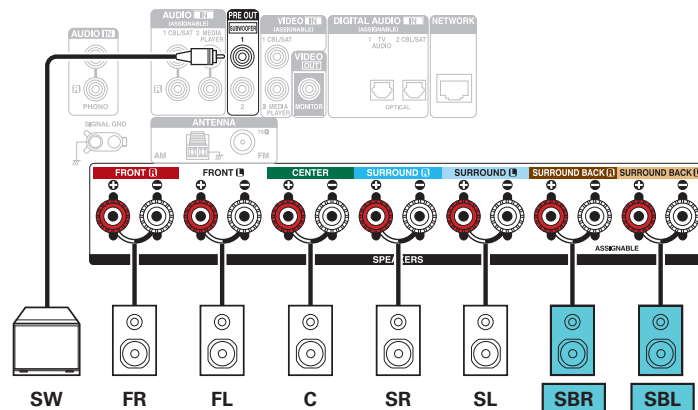

- W przypadku korzystania z jednego tylnego głośnika surround podłącz go do złącza SURROUND BACK L.



■ Przykładowe połączenia w przypadku używania głośników przednich wysokich

Ten 7.1-kanalowy system surround jest taki sam, jak podstawowy 5.1-kanalowy system, ale z przednimi wysokimi głośnikami.

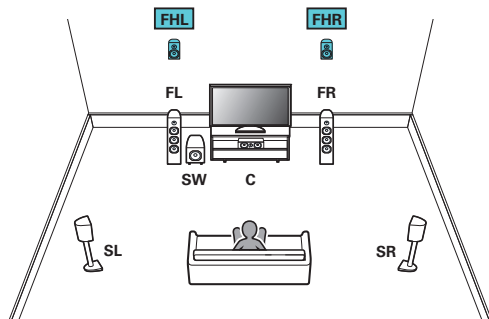

- Wybierz dla opcji "Tryb przypisania" ustawienie "Przednie górne" w menu. (👉 str. 198)

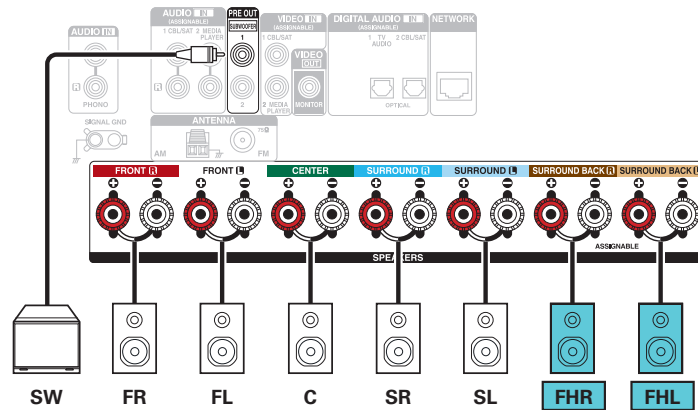

■ Przykładowe połączenia w przypadku używania głośników górnych przednich

Ten 7.1-kanalowy system surround jest taki sam, jak podstawowy 5.1-kanalowy system, ale z górnymi przednimi głośnikami.

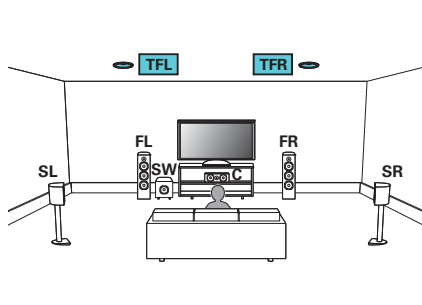

- Wybierz dla opcji "Tryb przypisania" ustawienie "Sufit.przednie" w menu. (👉 str. 198)

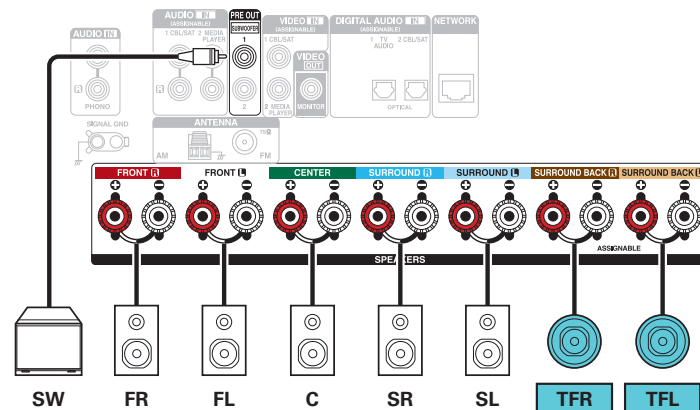

■ Przykładowe połączenia w przypadku używania głośników górnych środkowych

Ten 7.1-kanalowy system surround jest taki sam, jak podstawowy 5.1-kanalowy system, ale z górnymi środkowymi głośnikami.

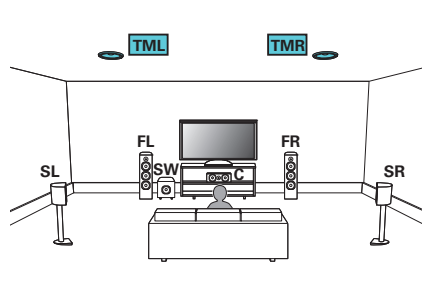

- Wybierz dla opcji "Tryb przypisania" ustawienie "Sufit.środkowe" w menu. (👉 str. 198)

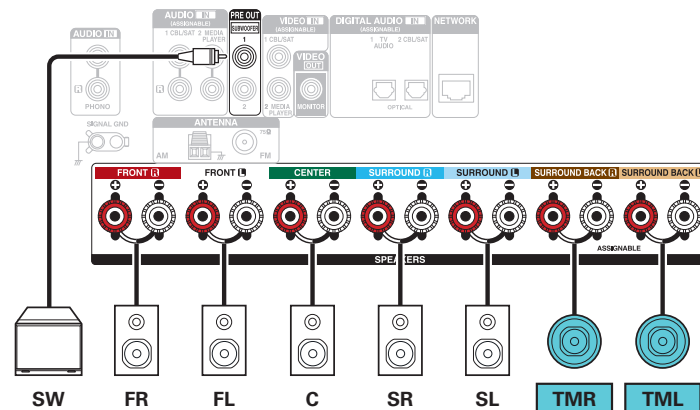

■ Przykładowe połączenia w przypadku używania głośników przednich Dolby Atmos Enabled

Ten 7.1-kanalowy system surround jest taki sam, jak podstawowy 5.1-kanalowy system, ale z przednimi głośnikami Dolby Atmos Enabled.

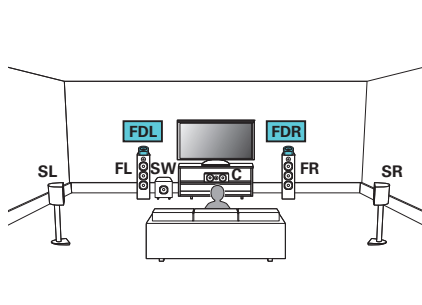

- Wybierz dla opcji "Tryb przypisania" ustawienie "Przednie Dolby" w menu. (👉 str. 198)

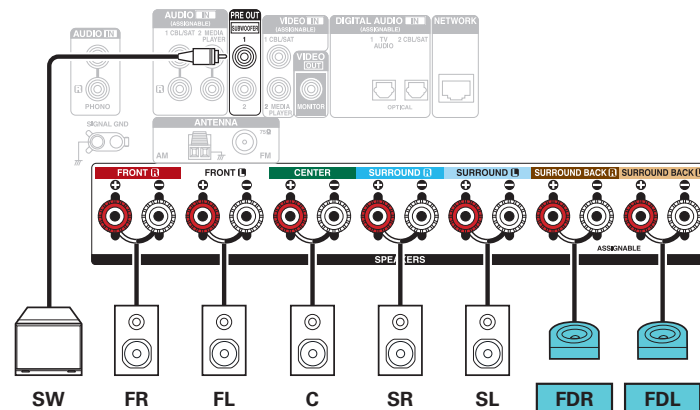

■ Przykładowe połączenia w przypadku używania głośników Dolby Atmos Enabled surround

Ten 7.1-kanalowy system surround jest taki sam, jak podstawowy 5.1-kanalowy system, ale z głośnikami surround Dolby Atmos Enabled.

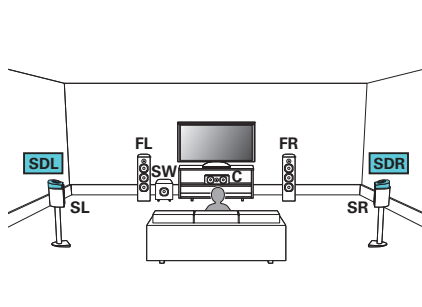

- Wybierz dla opcji "Tryb przypisania" ustawienie "Surround Dolby" w menu. (👉 str. 198)

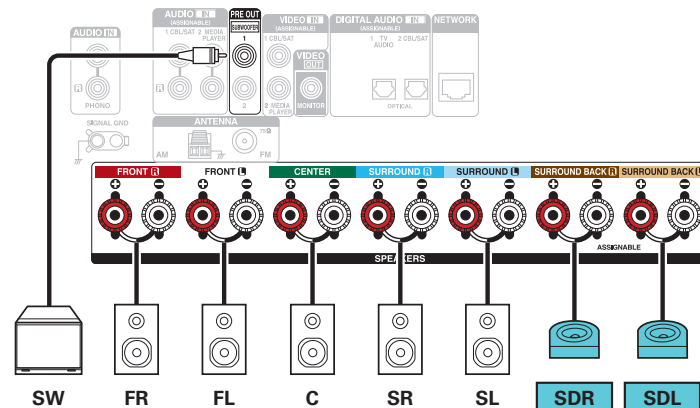

Podłączenie głośników systemu wielokanałowego 5.1: Połączenie bi-amp przednich głośników

Ten system odtwarza 5.1-kanałowy. Można używać połączenia bi-amp dla głośników przednich. Połączenie bi-amp jest metodą podłączenia osobnych wzmacniaczy do gniazd wysokotonowych i niskotonowych głośników kompatybilnych z bi-amp. To połączenie pozwala na przepływ siły przeciwelektromotorycznej (napięcie zasilające wraca bez wyprowadzania) z głośnika niskotonowego do głośnika wysokotonowego, bez wpływu na jakość dźwięku, tworząc wyższą jakość dźwięku.

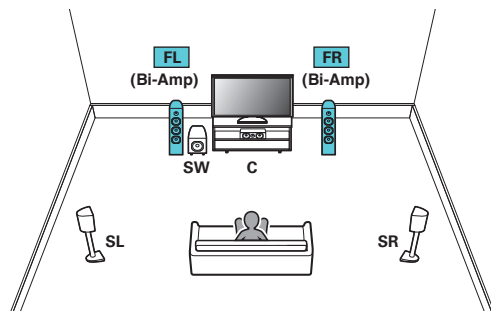

- Wybierz dla opcji "Tryb przypisania" ustawienie "Bi-Amp" w menu. (👉 str. 199)

UWAGA

- Wykonując połączenia bi-amp, pamiętaj o usunięciu płytki zwierającej lub przewodu między gniazdami głośnika niskotonowego i wysokotonowego.

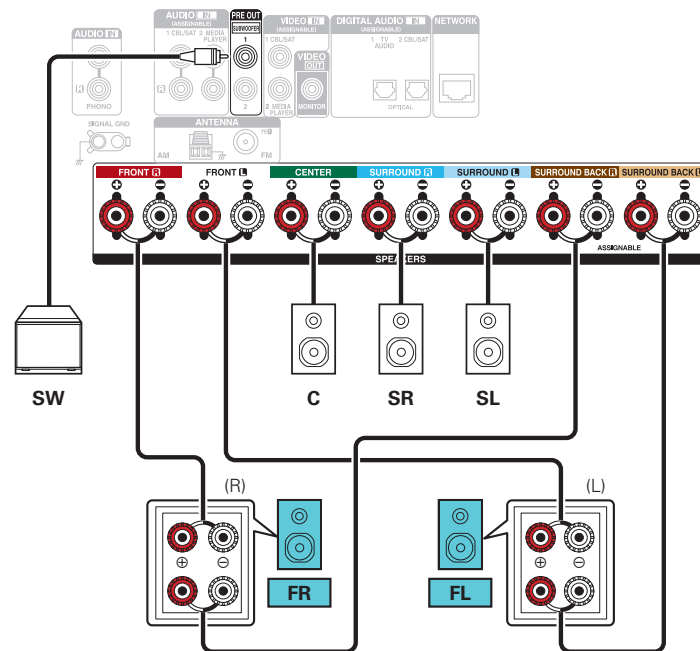

Podłączanie głośników systemu wielokanałowego 5.1: Druga para przednich głośników

Ten system pozwala na przełączenie odtwarzania pomiędzy przednimi głośnikami A i B.

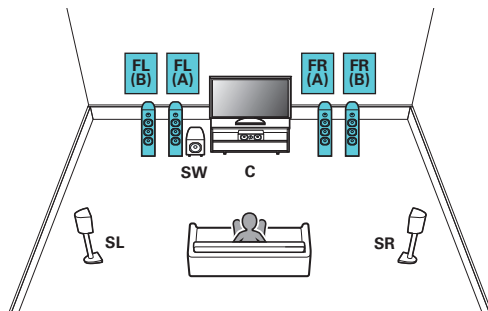

- Wybierz dla opcji "Tryb przypisania" ustawienie "Frontowe B" w menu. (📖 str. 199)

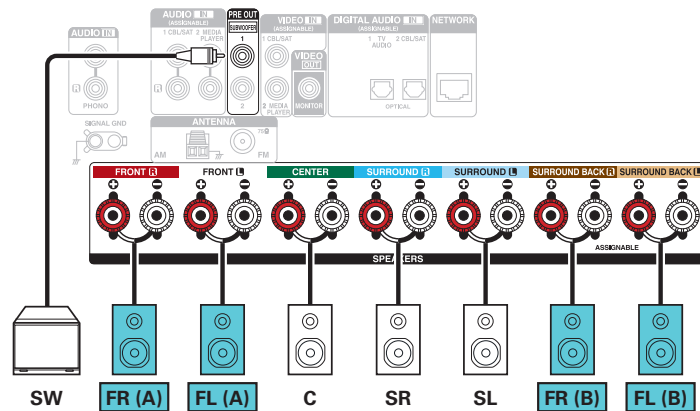

Podłączenie głośników wielostrefowych

System wielokanałowy 5.1 (MAIN ZONE) + 2-kanałowe (ZONE2) podłączenie głośników

Ta metoda podłączenia tworzy 5.1-kanałowy system głośników w strefie MAIN ZONE i 2-kanałowy system w strefie ZONE2.

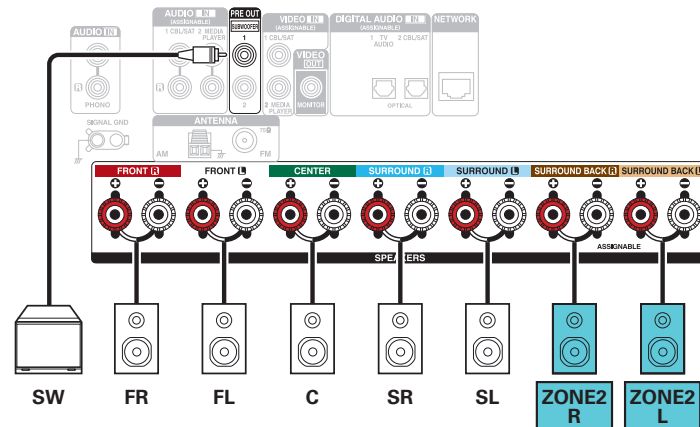
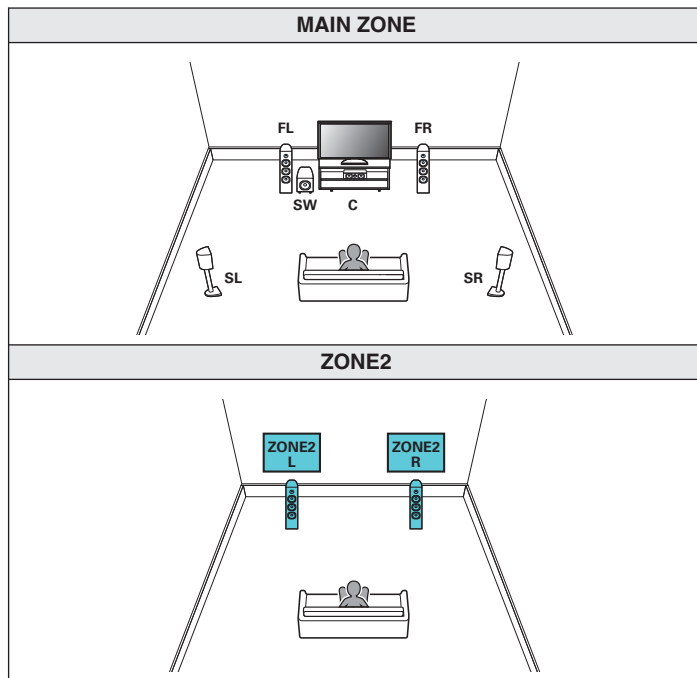

- Wybierz dla opcji "Tryb przypisania" ustawienie "ZONE2" w menu. (👉 str. 199)



Podłączanie odbiornika TV

Podłącz do tego urządzenia odbiornik telewizyjny, aby wyświetlać na nim sygnał z wejść wideo. Z pomocą tego urządzenia można również odtwarzać dźwięk z odbiornika telewizyjnego.

Sposób podłączenia odbiornika telewizyjnego zależy od tego, w jakie jest on wyposażony złącza i funkcje.

Funkcja ARC (Audio Return Channel) / eARC (Enhanced Audio Return Channel) odtwarza dźwięk z telewizora za pomocą tego urządzenia, wysyłając sygnał dźwiękowy telewizora do urządzenia, używając przewodu HDMI.

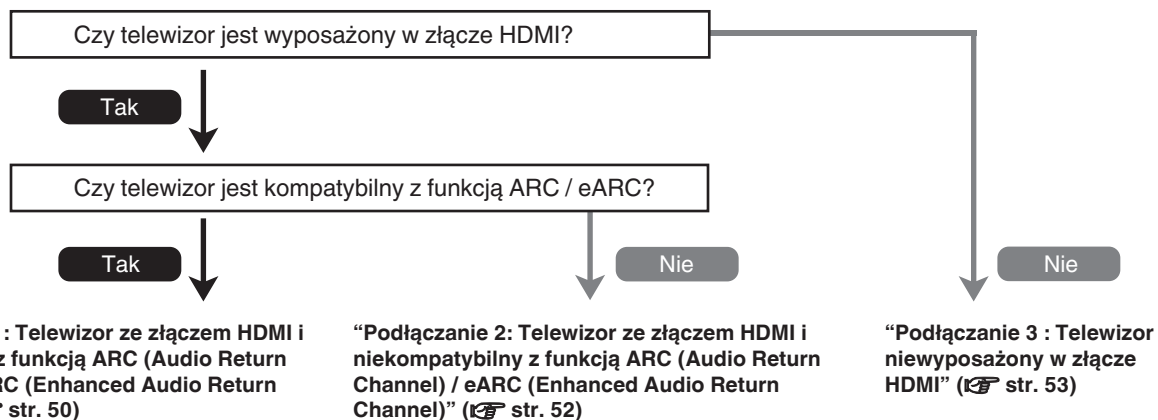

Podłączenie 1: Telewizor ze złączem HDMI i kompatybilny z funkcją ARC (Audio Return Channel) / eARC (Enhanced Audio Return Channel)

Użyj przewodu HDMI, aby połączyć z tym urządzeniem telewizor kompatybilny z funkcją ARC / eARC.

Podczas używania telewizora obsługującego funkcję ARC ustaw opcję “Sterowanie HDMI” na “Włącz” lub opcję “ARC” na “Włącz”. (👉 str. 178)

Używanie telewizora z funkcją eARC umożliwia odtwarzanie dźwięku z głośnika podłączonego do tego urządzenia, bez względu na ustawienia opcji “Sterowanie HDMI” i “ARC”.

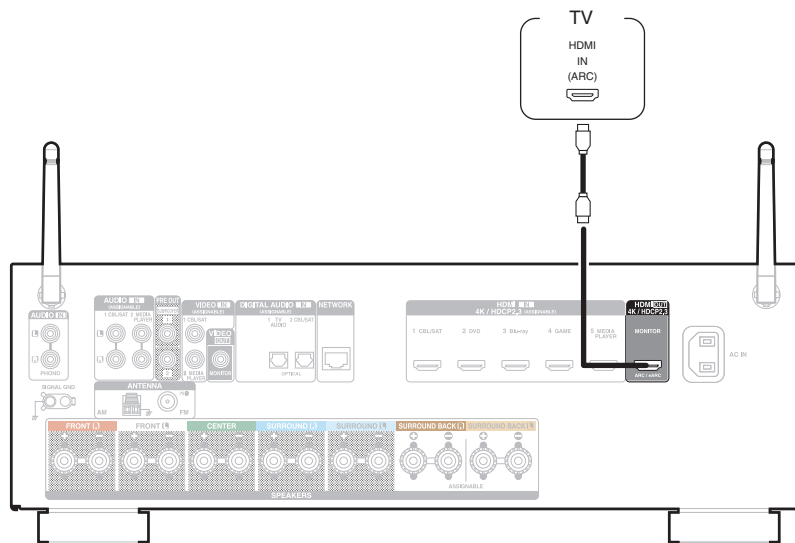



- W zależności od używanego telewizora kompatybilnego z funkcją eARC wymagane mogą być ustawienia funkcji eARC. Jeżeli telewizor wyposażony jest w tę funkcję, należy upewnić się, że funkcja eARC jest włączona. Aby uzyskać więcej informacji, zapoznaj się z instrukcją obsługi swojego telewizora.
- W przypadku połączenia z urządzeniem telewizora kompatybilnego z funkcją eARC i telewizora z funkcją ARC, telewizor kompatybilny z funkcją eARC będzie traktowany priorytetowo.
- Podczas używania telewizora kompatybilnego z funkcją ARC / eARC, należy użyć "High Speed HDMI Cable with Ethernet".



Podłączenie 2: Telewizor ze złączem HDMI i niekompatybilny z funkcją ARC (Audio Return Channel) / eARC (Enhanced Audio Return Channel)

Podłącz telewizor do tego urządzenia za pomocą kabla HDMI.

Aby odtwarzać dźwięk z telewizora za pomocą tego urządzenia, użyj kabla optycznego do podłączenia telewizora do tego urządzenia.

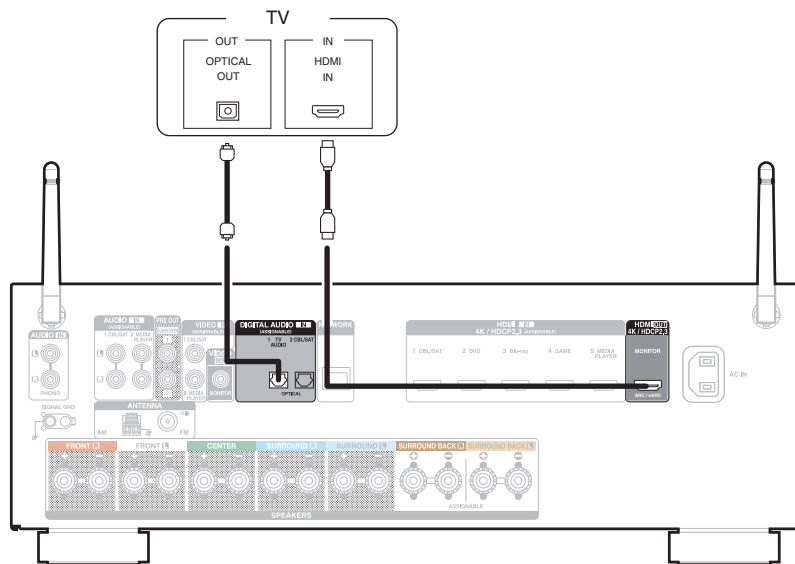

Podłączenie 3 : Telewizor niewyposażony w złącze HDMI

Podłącz telewizor do tego urządzenia za pomocą kabla wideo.

Aby odtwarzać dźwięk z telewizora za pomocą tego urządzenia, użyj kabla optycznego do podłączenia telewizora do tego urządzenia.

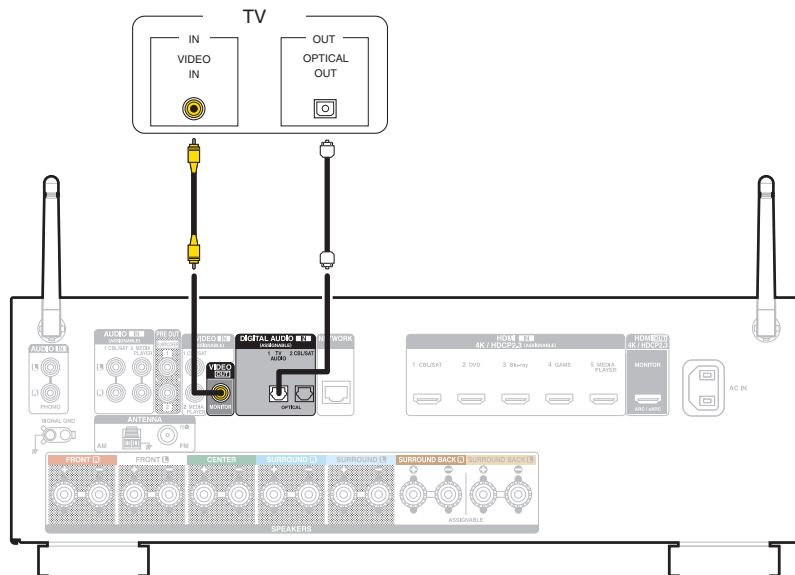

Podłączanie odtwarzacza

Amplituner wyposażony jest w dwa typy złączy wejściowych video (HDMI oraz composite video) i trzy typy złączy wejściowych audio (HDMI, digital audio i audio).

Wybierz odpowiednie złącza wejściowe w zależności od tego, w jakie złącza wyposażone jest podłączane urządzenie.

Jeśli urządzenie podłączone do tego amplitunera jest wyposażone w złącze HDMI, zaleca się używać złączy HDMI.

W przypadku złącza HDMI za pomocą jednego kabla można przysyłać sygnały audio i wideo.

- “Podłączanie Set-Top Box (Tuner TV satelitarnej/kablowej)” (🔑 str. 55)
- “Podłączanie odtwarzacza płyt Blu-ray/odtwarzacza DVD” (🔑 str. 56)
- “Podłączanie kamery lub konsoli do gier” (🔑 str. 57)
- “Podłączanie gramofonu” (🔑 str. 58)



- Podłącz urządzenia zgodnie z oznaczeniami wejść sygnału na złączach wejściowych audio/wideo tego urządzenia.
- Źródło przypisane do złączy HDMI IN, DIGITAL AUDIO IN, VIDEO IN i AUDIO IN może zostać zmienione. Patrz “Przypisanie wej.”, w celu uzyskania informacji, jak zmienić źródła sygnału przypisane do złącz wejściowych. (🔑 str. 184)
- Aby odtwarzać sygnały audio przekazywane do urządzenia na telewizorze podłączonym przez HDMI, należy ustawić w menu “Wyj.HDMI Audio” na “TV”. (🔑 str. 176)
- Aby odtwarzać treści, do których prawa autorskie są chronione przez HDCP 2.2 lub HDCP 2.3, należy używać odtwarzacza i telewizora kompatybilnego z obsługą HDCP 2.2 lub HDCP 2.3.



Podłączenie Set-Top Box (Tuner TV satelitarnej/kablowej)

Przykładowo opisano sposób podłączenia dekodera satelitarnego/televizji kablowej.

Wybierz złącza wejściowe odpowiadające złączom na podłączanym urządzeniu.

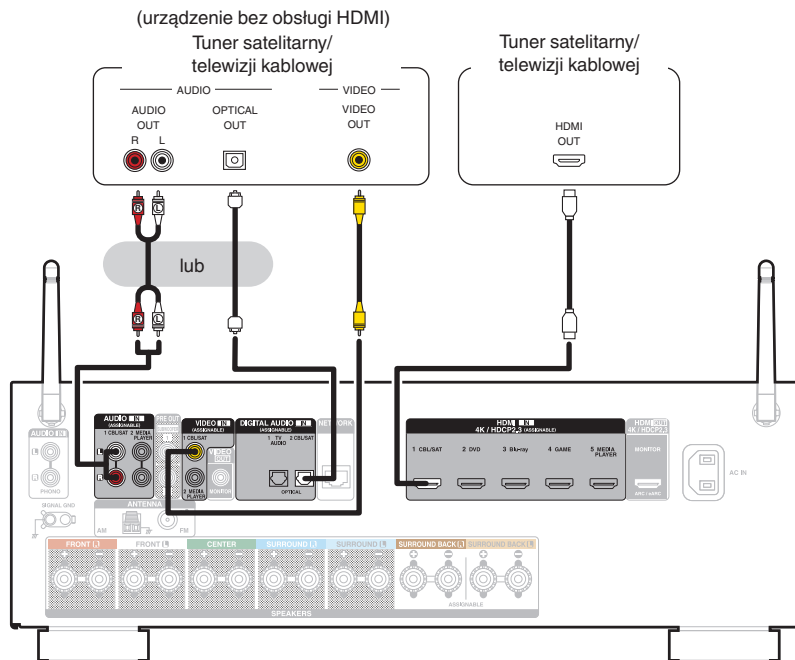

Podłączenie odtwarzacza płyt Blu-ray/odtwarzacza DVD

Przykładowo opisano sposób podłączenia odtwarzacza DVD lub odtwarzacza Blu-ray.

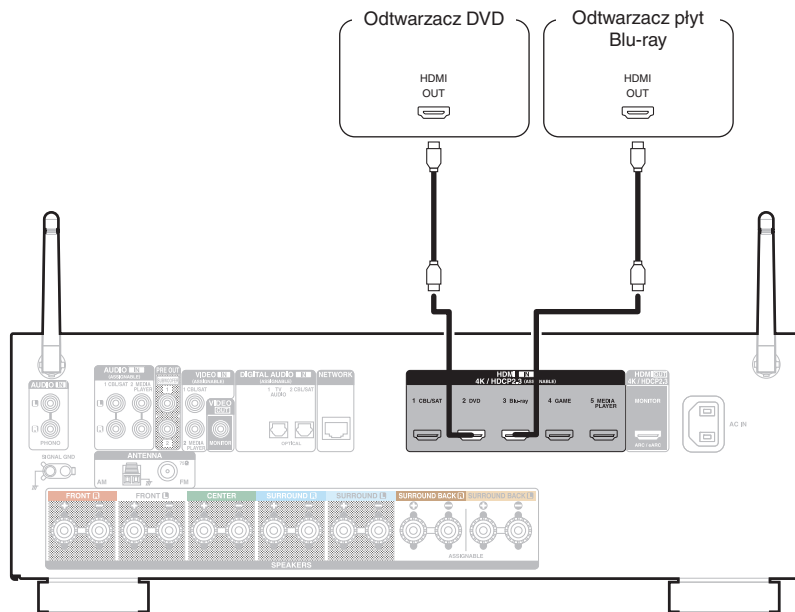

Podłączenie kamery lub konsoli do gier

Przykładowo opisano sposób podłączenia kamery wideo.

Podłącz do tej jednostki urządzenie do odtwarzania, na przykład kamerę wideo lub konsolę gier.



- Doprowadzony do tego złącza sygnał wideo 4K 60/50 Hz musi być w formacie YCbCr 4:2:0. Jeśli posiadany odtwarzacz nie obsługuje formatu YCbCr 4:2:0 w przypadku formatu wyjściowego 4K 60/50 Hz, należy użyć złącza HDMI na tylnym panelu.



Podłączenie gramofonu

Przedwzmacniacz jest przystosowany do gramofonów wyposażonych we wkładki z ruchomym magnesem (MM). W celu podłączenia gramofonu wyposażonego we wkładkę z ruchomą cewką (MC) użyj dostępnego na rynku przedwzmacniacza do gramofonów MC lub transformatora wzmacniającego.

W przypadku wyboru źródła dźwięku "Phono" i zwiększenia głośności gdy gramofon nie jest podłączony, słyszalny może być przydźwięk.

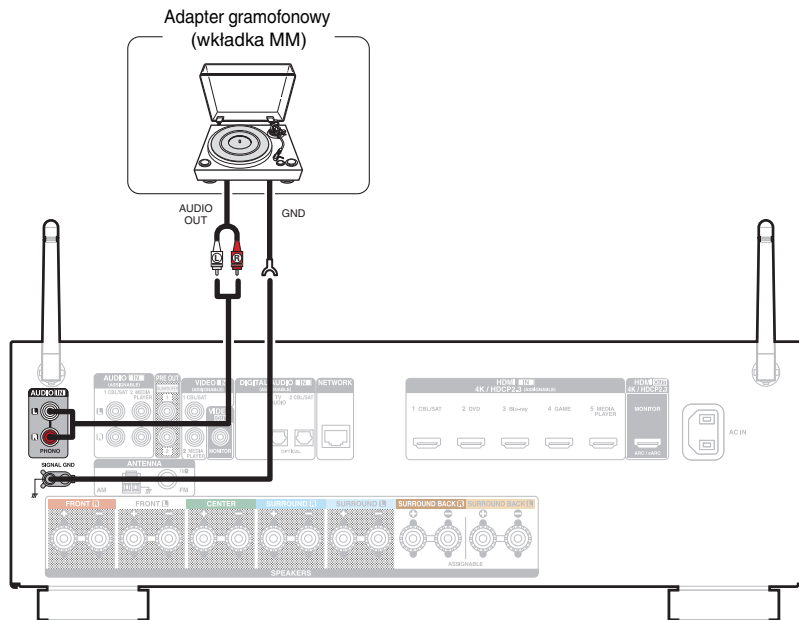

UWAGA

- Złącze uziemienia (SIGNAL GND) w tym urządzeniu nie jest przeznaczone dla uziemienia ochronnego. Jeśli to gniazdo jest podłączone, kiedy występuje dużo zakłóceń, mogą być one zmniejszone. Pamiętaj, że w zależności od gramofonu podłączenie przewodu uziemniającego może wywołać odwrotny efekt i zwiększyć ilość szumu. W takim przypadku, nie jest wymagane podłączenie przewodu uziemienia.



Podłączanie pamięci USB do portu USB

Instrukcje postępowania opisano w "Odtwarzanie z pamięci USB" (📖 str. 69).

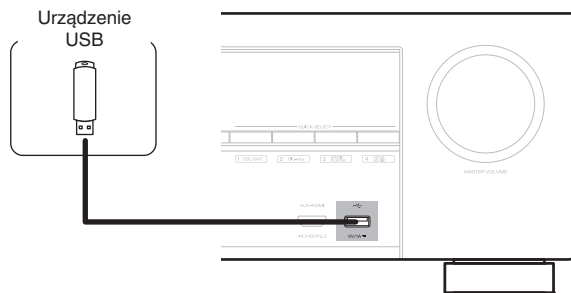

- Firma Denon nie gwarantuje, że wszystkie urządzenia pamięci masowej będą działały oraz że będą prawidłowo zasilane. W przypadku korzystania z przenośnego dysku twardego (HDD) dostarczanego z własnym zasilaczem sieciowym, należy skorzystać z tego zasilacza.

UWAGA

- Pamięci USB nie działają poprzez USB hub.
- Nie ma możliwości używania amplitunera po podłączeniu komputera za pomocą kabla USB i portu USB.
- Do podłączenia urządzenia magazynującego USB nie stosuj kabli przedłużających. Może to powodować zakłócenia pracy innych urządzeń.



Podłączanie anten FM/AM (tylko dla modelu FM/AM)

Podłącz antenę, dostrój program, a następnie przesuń antenę w miejsce, gdzie są najmniejsze szумы. Następnie użyj taśmy itp., aby przymocować antenę w tym miejscu. ("Słuchanie transmisji FM/AM (tylko dla modelu FM/AM)" (👉 str. 77))



- Jeżeli uzyskanie prawidłowego sygnału stacji nie jest możliwe, zalecamy zainstalowanie anteny zewnętrznej. Dokładniejsze informacji można uzyskać w sklepie, w którym nabyte zostało to urządzenie.

UWAGA

- Upewnij się, że gniazda przewodów anteny pętlowej AM nie dotykają metalowych części panelu.

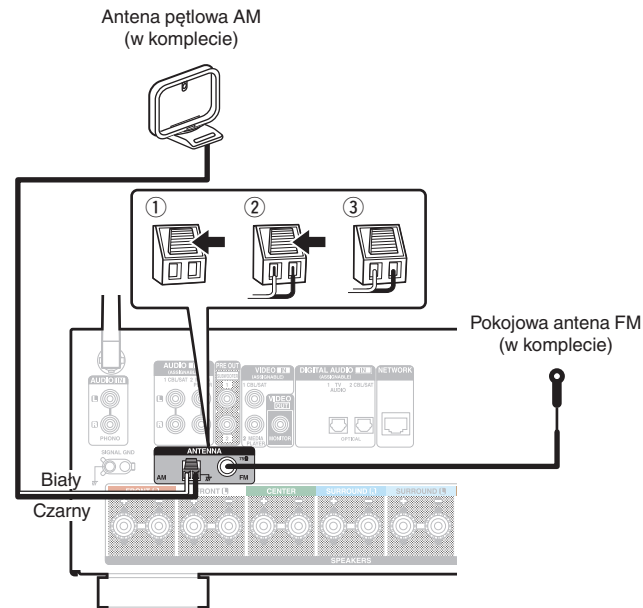

■ Używanie anteny pętlowej AM

Zawieszenie na ścianie

Zawieś bezpośrednio na ścianie, bez montażu.

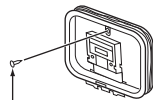

Gwóźdź, pinezka itp.

Stanie samodzielne

Użyj powyższej procedury, aby zamontować.

Podczas montażu, patrz "AM loop antenna assembly".

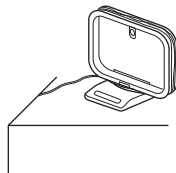

■ Montaż anteny pętlowej AM

- 1 Przełóż stojak przez dolną część anteny pętlowej od tyłu i nachyl do przodu.
- 2 Włóż wystającą część do kwadratowego otworu w stojaku.

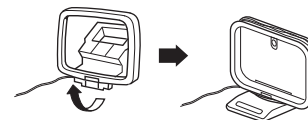
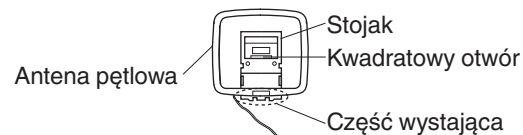

Podłączanie anten DAB/FM (tylko dla modelu FM/DAB)

Po podłączeniu anteny i odebraniu sygnału DAB, znajdź za pomocą funkcji “Strojenie pomoc” ustawienie, w którym odbiór jest najlepszy, a następnie przymocuj antenę w tym ustawieniu za pomocą taśmy. Aby osiągnąć najlepszy efekt, postępuj zgodnie z instrukcjami “Sprawdzanie natężenia odbioru stacji (Strojenie pomoc)” (🔧 str. 97).

Pokojowa antena DAB/FM
(w komplecie)

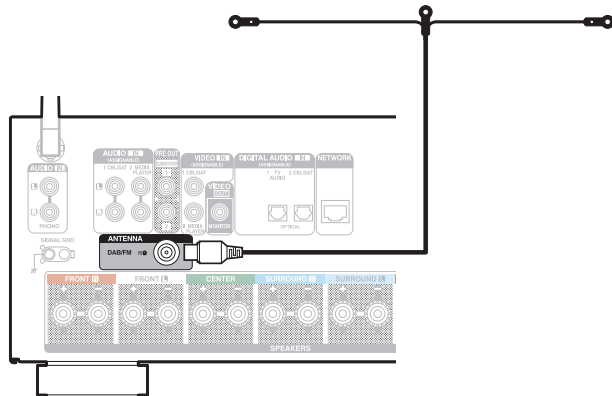

- Aby uzyskać jak najlepszy odbiór za pomocą dostarczonej anteny wewnętrznej, należy umieścić ją wzdłuż ściany, rozwijając ją poziomo i równoległe do podłogi (nieco nad podłogą), a następnie mocując dwa końcowe zaczepty do ściany. To antena kierunkowa i najlepszy odbiór można uzyskać po jej prawidłowym ustawieniu w stosunku do nadajnika.
- Na przykład, jeśli masz nadawcy znajduje się na północy, dwa końce anteny (z zaczeptami) należy rozciągnąć w kierunkach wschodnim i zachodnim.
- Jeżeli uzyskanie prawidłowego sygnału stacji nie jest możliwe, zalecamy zainstalowanie anteny zewnętrznej. Dokładniejsze informacje można uzyskać w sklepie, w którym nabyte zostało to urządzenie.



Podłączanie do sieci domowej (LAN)

Urządzenie może się łączyć z siecią przy pomocy przewodowej lub bezprzewodowej sieci LAN.

To urządzenie można podłączyć do sieci domowej (LAN) w celu odtwarzania dźwięku z różnych źródeł oraz wykonywania następujących czynności.

- Odtwarzanie dźwięku sieciowego takiego jak np. radio internetowe i zasobów z serwerów multimedialnych
- Odtwarzanie usług transmisji strumieniowej muzyki
- Korzystanie z funkcji Apple AirPlay
- Obsługa tego urządzenia za pośrednictwem sieci LAN
- Obsługa za pomocą bezprzewodowego systemu dźwięku multi-room HEOS
- Aktualizacja oprogramowania wewnętrznego (firmware)

W celu uzyskania połączenia z Internetem, należy skontaktować się z ISP (Internet Service Provider) lub sklepem komputerowym.

Przewodowa sieć LAN

Aby połączyć przez przewodową sieć LAN, użyj kabla LAN, aby podłączyć router do urządzenia, tak jak pokazano na rysunku poniżej.

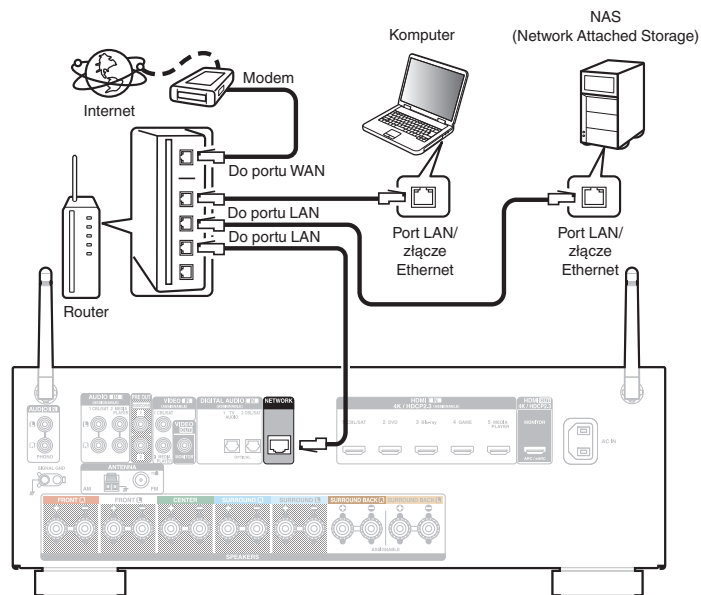

Sieć bezprzewodowa LAN

Podczas łączenia z bezprzewodową siecią LAN, ustaw antenę prętową na panelu tylnym, służącą do połączenia z Bluetooth/bezprzewodową siecią LAN, w pozycji pionowej.

Więcej informacji o podłączeniu routera bezprzewodowej sieci LAN można znaleźć w “Konfiguracja Wi-Fi”. (🔍 str. 210)

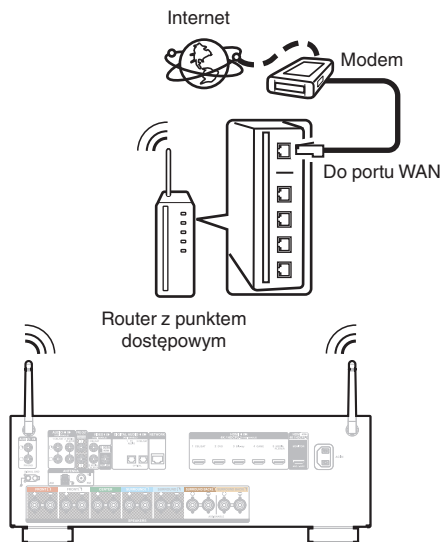

- Do współpracy z amplitunerem, zalecamy użycie routera wyposażonego w następujące funkcje:
 - Wbudowany serwer DHCP (Protokół dynamicznej konfiguracji sieci)
Funkcja ta automatycznie przypisuje adresy urządzeniom zgłaszającym się w sieci LAN.
 - Wbudowany przełącznik 100BASE-TX
W celu podłączenia wielu urządzeń, zaleca się wbudowany przełącznik o prędkości 100 Mb/s lub wyższej.
- Stosuj wyłącznie ekranowane kable STP lub ScTP LAN (łatwo dostępne w sklepach detalicznych). (zalecane CAT-5 lub lepsze)
- Zaleca się stosowanie normalnego, ekranowanego przewodu LAN.
W przypadku zastosowania przewodu płaskiego lub nieekranowanego może dojść do zakłócania pracy innych urządzeń.
- W przypadku podłączenia amplitunera do sieci bez funkcji DHCP, skonfiguruj adres IP itd., w “Sieć”. (🔍 str. 209)

UWAGA

- Typy routerów, które mogą być użyte, zależą od warunków technicznych udostępniania usługi internetowej. W celu uzyskania dokładniejszych informacji, skontaktuj się z dostawcą usług internetowych lub ze sklepem.
- Amplituner nie jest zgodny z PPPoE. Router kompatybilny z PPPoE jest wymagany, jeśli zakontraktowana linia nie jest ustawiona przy użyciu PPPoE.
- Nie podłączaj złącza NETWORK bezpośrednio do portu LAN/złącza Ethernet w komputerze.
- Różne usługi online mogą zostać przerwane bez uprzedniego powiadomienia.



Podłączanie przewodu zasilającego

Po wykonaniu wszystkich połączeń włoż wtyczkę zasilania do gniazda sieciowego.

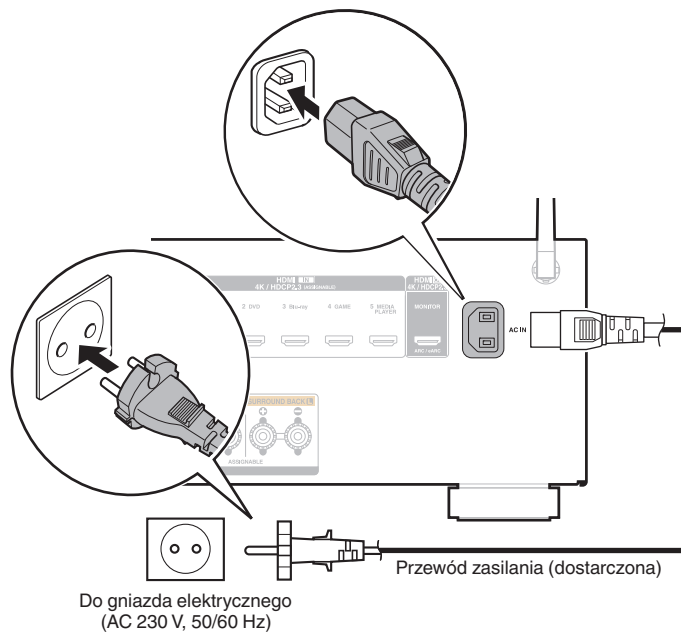

■ Spis treści

Operacje podstawowe

Włączanie urządzenia	67
Wybór źródła sygnału	67
Ustawienie poziomu głośności	68
Czasowe wyciszenie dźwięku (Wyciszenie)	68
Wybór trybu dźwięku	130

Odtwarzanie z urządzenia

Odtwarzanie sygnału z odtwarzacza płyt Blu-ray/odtwarzacza DVD	68
Odtwarzanie z pamięci USB	69
Słuchanie muzyki z urządzenia Bluetooth	73
Słuchanie transmisji FM/AM (tylko dla modelu FM/AM)	77
Słuchanie transmisji FM/DAB (tylko dla modelu FM/DAB)	88

Sieciowe odtwarzanie audio/usług

Słuchanie radia internetowego	104
Odtwarzanie plików przechowywanych na komputerze lub serwerze NAS	106
Pobieranie aplikacji HEOS App	110
Funkcja AirPlay	119
Funkcja Spotify Connect	122

Funkcje pomocnicze

Funkcje pomocnicze	123
Funkcja sterowania HDMI	142
Funkcja Menu Smart	143
Funkcja wyłączenia czasowego	145
Funkcja Quick Select Plus	147
Funkcja blokady panelu	150
Funkcja zdalnego blokowania	152

Inne funkcje

Funkcja sterowania z sieci Web	153
Odtwarzanie w strefie ZONE2 (inne pomieszczenie)	155



Operacje podstawowe

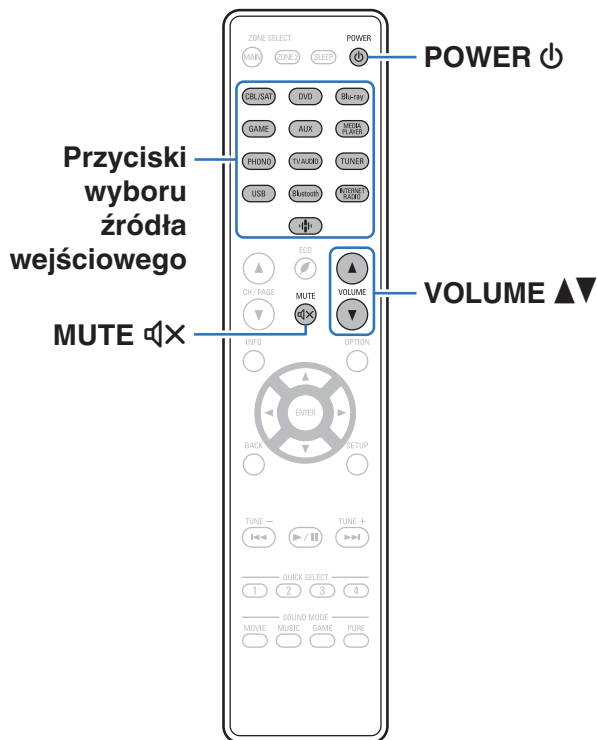

Włączanie urządzenia

1 Naciśnij przycisk POWER , aby włączyć zasilanie urządzenia.



- Można nacisnąć przycisk wyboru źródła, gdy urządzenie jest w trybie czuwania, aby włączyć zasilanie.
- Naciskając przycisk  na urządzeniu możesz również przełączyć urządzenie w tryb czuwania.

Wybór źródła sygnału

1 Naciśnij przycisk wyboru żądanego źródła sygnału do odtworzenia.

Żądane źródło sygnału można wybrać bezpośrednio.



- Źródło wejściowe można też wybrać, przekręcając pokrętkę SOURCE SELECT na urządzeniu głównym.



Ustawienie poziomu głośności

1 Dla ustawienia poziomu głośności, posłuż się przyciskami VOLUME ▲▼.





- Zakres regulacji różni się odpowiednio do sygnału wejściowego i do ustawienia poziomu kanału, itd.
- Głośność główną można również regulować, obracając pokrętkę MASTER VOLUME na urządzeniu głównym.

Czasowe wyciszenie dźwięku (Wyciszenie)

1 Naciśnij przycisk MUTE .

- Wskaźnik MUTE na wyświetlaczu migota.
-  pojawi się na ekranie telewizora.



- Poziom dźwięku zostanie zmniejszony do poziomu ustawionego przez parametr "Poz.wyciszenia" w menu. ( str. 170)
- Chcąc skasować, ponownie naciśnij MUTE . Wyciszenie można również skasować poprzez zmianę poziomu głośności.

Odtwarzanie sygnału z odtwarzacza płyt Blu-ray/odtwarzacza DVD

Poniżej opisana jest procedura odtwarzania płyt DVD/Blu-ray.

1 Przygotowanie do odtwarzania.

- ① Włącz zasilanie odbiornika TV, subwoofer oraz odtwarzacza.
- ② Zmień wejście odbiornika TV na amplitunerze.

2 Naciśnij przycisk POWER włączając zasilanie amplitunera.

3 Naciśnij przycisk DVD lub Blu-ray przetaczając źródło sygnału na odtwarzacz używany do odtwarzania.

4 Odtwarzanie sygnału z odtwarzacza płyt Blu-ray/odtwarzacza DVD.

■ Odtwarzanie dźwięku surround (str. 130)



Odtwarzanie z pamięci USB

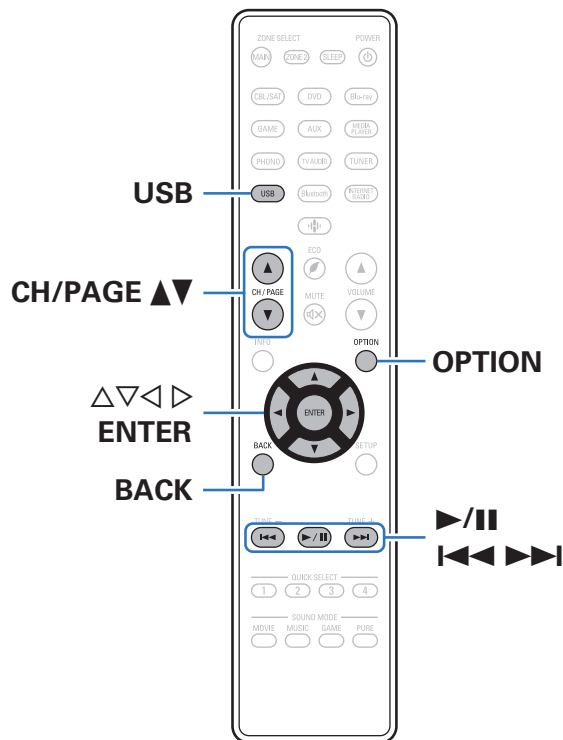

- Odtwarzanie plików muzycznych zapisanych w urządzeniu pamięci USB.
- Amplituner może współpracować jedynie z pamięcią USB zgodną z klasą urządzeń do przechowywania masowego.
- Urządzenie jest zgodne z pamięcią USB w formacie “NTFS” lub “FAT32”.
- Poniżej podane są rodzaje formatów audio obsługiwanych przez urządzenie wraz ze specyfikacją. Szczegółowe informacje znajdują się w rozdziale “Odtwarzanie z urządzeń pamięci USB” (📖 str. 256).

- WMA
- MP3
- WAV
- MPEG-4 AAC
- FLAC
- Apple Lossless
- DSD



Odtwarzanie plików z pamięci USB

- 1 Włóż pamięć USB sformatowaną w systemie plików "FAT32" lub "NTFS" do portu USB.
- 2 Naciśnij przycisk USB, aby wybrać "USB" jako źródło dźwięku.
- 3 Wybierz nazwę tego urządzenia.

4 Przeglądaj muzykę z pamięci USB i wybieraj pliki do odtwarzania.



- Po wyborze pliku do odtwarzania pojawi się pytanie o sposób uporządkowania muzyki w kolejce.

Odtwórz Teraz: Pozwala wstawić pozycję do kolejki po aktualnie odtwarzanej ścieżce i natychmiast odtworzyć wybraną pozycję.

Odtwórz Teraz i Zastąp Kolejkę: Pozwala wyczyścić kolejkę i natychmiast odtworzyć wybraną pozycję.

Odtwórz Następny: Pozwala wstawić pozycję do kolejki po bieżącej piosence i odtworzyć ją po zakończeniu tej piosenki.

Dodaj na Koniec Kolejki: Pozwala dodać pozycję na koniec kolejki.

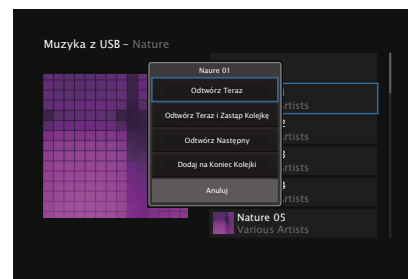

5 Przciskami $\Delta \nabla$ wybierz opcję “Odtwórz Teraz” lub “Odtwórz Teraz i Zastąp Kolejkę”, a następnie naciśnij ENTER.

Rozpocznie się odtwarzanie.

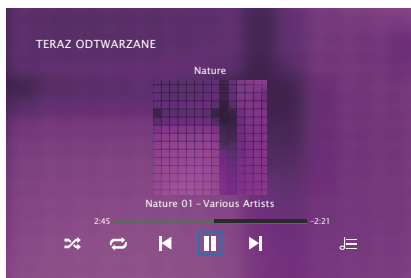

Przyciski obsługi	Funkcja
	Powrót Odtwarzanie / Pauza
	Przejdź do poprzedniej ścieżki / Przejdź do następnej ścieżki
CH/PAGE	Przełącz na poprzednią stronę/następną stronę wyświetlanej listy



- Jeżeli pliki muzyczne MP3 zawierają dane dotyczące albumu, album ten może być wyświetlany w momencie odtwarzania pliku.

UWAGA

- Firma Denon nie ponosi odpowiedzialności za straty lub uszkodzenia danych zarejestrowanych w urządzeniu USB w czasie, gdy urządzenie USB podłączone jest do amplitunera.
- Gdy pamięć USB jest podłączona do urządzenia, wczytuje ono wszystkie pliki znajdujące się w pamięci USB. Jeżeli pamięć USB zawiera dużą liczbę folderów i/lub plików, wczytywanie może zająć trochę czasu.



■ Czynności dostępne poprzez menu opcji

- “Regulacja poziomu głośności dla każdego z kanałów w taki sposób, aby pasował do źródła wejściowego (Reg. poziomu kanału)” (👉 str. 126)
- “Regulacja barwy dźwięku (Barwa dźwięku)” (👉 str. 127)
- “Wyświetlanie żądanego sygnału wideo na monitorze podczas odtwarzania dźwięku (Wybór video)” (👉 str. 128)
- “Odtwarzanie tego samego utworu we wszystkich strefach (Stereo wsz.stref)” (👉 str. 129)



Słuchanie muzyki z urządzenia Bluetooth

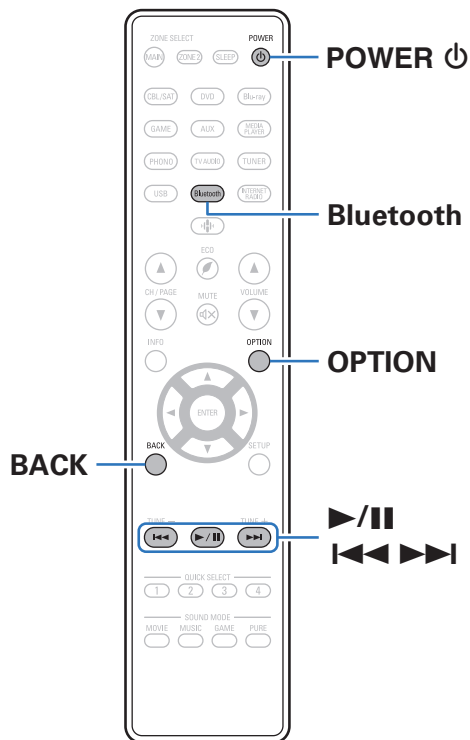

Pliki muzyczne zapisane na urządzeniach Bluetooth, takich jak smartfony, cyfrowe odtwarzacze muzyki itp., mogą być odtwarzane na tym urządzeniu poprzez sparowanie i połączenie go z urządzeniem Bluetooth. Komunikacja jest możliwa w zasięgu do około 30 m.

UWAGA

- Aby odtwarzać muzykę z urządzenia Bluetooth, urządzenie Bluetooth musi obsługiwać profil A2DP.



Odtwarzanie muzyki z urządzenia Bluetooth

Aby słuchać muzyki z urządzenia Bluetooth na tym urządzeniu, urządzenie Bluetooth musi zostać uprzednio sparowane z tym urządzeniem.

Gdy urządzenie Bluetooth zostało sparowane, nie zachodzi potrzeba ponownego parowania.

- 1** Naciśnij przycisk POWER , aby włączyć zasilanie urządzenia.
 - 2** Naciśnij przycisk Bluetooth.
- Przy pierwszym użyciu urządzenie automatycznie przejdzie w tryb parowania i "Pairing..." pojawi się na wyświetlaczu urządzenia.
- 3** Włącz ustawienia Bluetooth w urządzeniu przenośnym.



- 4** Wybierz to urządzenie, gdy jego nazwa pojawi się na liście urządzeń widocznej na wyświetlaczu urządzenia Bluetooth.

Podłącz urządzenie Bluetooth, podczas gdy na wyświetlaczu urządzenia widoczne jest "Pairing".

Wykonuj połączenie z urządzeniem Bluetooth blisko urządzenia (około 1 m).

- 5** Rozpocznij odtwarzanie muzyki za pomocą dowolnej aplikacji na urządzeniu Bluetooth.

- Urządzenie Bluetooth można również obsługiwać za pomocą pilota zdalnego sterowania tego urządzenia.
- Przy następnym przyciśnięciu przycisku Bluetooth na pilocie urządzenie automatycznie połączy się z ostatnio połączonym urządzeniem Bluetooth.

Przyciski obsługi	Funkcja
	Powrót Odtwarzanie / Pauza
	Przejdź do poprzedniej ścieżki / Przejdź do następnej ścieżki



- Naciśnij STATUS na urządzeniu podczas odtwarzania, aby przełączać wyświetlanie pomiędzy nazwą utworu, nazwą wykonawcy, nazwą albumu itp.



Parowanie z innymi urządzeniami Bluetooth

Sparuj to urządzenie z urządzeniem Bluetooth.

- 1 Włącz ustawienia Bluetooth w urządzeniu przenośnym.**
- 2 Naciśnij i przytrzymaj Bluetooth przez około 3 sekundy na pilocie.**
Jednostka ta przejdzie w tryb parowania.
- 3 Wybierz to urządzenie, gdy jego nazwa pojawi się na liście urządzeń widocznej na wyświetlaczu urządzenia Bluetooth.**



- To urządzenie może być sparowane z maksymalnie 8 urządzeniami Bluetooth. Gdy sparowane jest 9 urządzenie, zostanie ono zarejestrowane na miejscu najstarszego zarejestrowanego urządzenia.
- Można także wejść w tryb parowania, przyciskając przycisk OPTION, kiedy jest wyświetlony ekran odtwarzania Bluetooth, a następnie wybierając "Parowanie" z wyświetlonego menu opcji.

UWAGA

- Aby obsługiwać urządzenie Bluetooth pilotem zdalnego sterowania opisywanego urządzenia, urządzenie Bluetooth musi obsługiwać profil AVRCP.
- Pilot zdalnego sterowania urządzenia może nie współdziałać z niektórymi urządzeniami Bluetooth.
- W zależności od typu urządzenia Bluetooth, to urządzenie wysyła sygnał audio, który jest połączony z ustawieniem głośności na urządzeniu Bluetooth.

■ Czynności dostępne poprzez menu opcji

- "Parowanie z innymi urządzeniami Bluetooth" (🔑 str. 75)
- "Regulacja poziomu głośności dla każdego z kanałów w taki sposób, aby pasował do źródła wejściowego (Reg. poziomu kanału)" (🔑 str. 126)
- "Regulacja barwy dźwięku (Barwa dźwięku)" (🔑 str. 127)
- "Wyświetlanie żądanego sygnału wideo na monitorze podczas odtwarzania dźwięku (Wybór video)" (🔑 str. 128)
- "Odtwarzanie tego samego utworu we wszystkich strefach (Stereo wsz.stref)" (🔑 str. 129)



Ponowne łączenie urządzenia Bluetooth z tym urządzeniem

Po zakończeniu parowania nie trzeba wykonywać żadnych czynności na tym urządzeniu, aby połączyć się z urządzeniem Bluetooth.

Przełączając urządzenie Bluetooth w tryb odtwarzania, należy również wykonać poniższe czynności.

- 1 Jeśli urządzenie Bluetooth jest obecnie połączone, wyłącz ustawienie Bluetooth tego urządzenia, aby je rozłączyć.**
- 2 Włącz ustawienie Bluetooth w podłączanym urządzeniu Bluetooth.**
- 3 Wybierz to urządzenie z listy urządzeń Bluetooth w urządzeniu Bluetooth.**
- 4 Rozpocznij odtwarzanie muzyki za pomocą dowolnej aplikacji na urządzeniu Bluetooth.**



- Ekran automatycznie przełącza się na ekran odtwarzania "Bluetooth", jeśli urządzenie Bluetooth jest podłączone wtedy, gdy jest włączone zasilanie tej jednostki.
- Gdy ustawienie "Zarządz. siecią" tego urządzenia jest ustawione na "Zawsze wł.", a urządzenie Bluetooth jest połączone z urządzeniem w stanie czuwania, zasilanie urządzenia zostanie automatycznie włączone. (📖 str. 213)



Słuchanie transmisji FM/AM (tylko dla modelu FM/AM)

Można użyć wbudowanego tunera tego urządzenia, aby słuchać stacji FM i AM.

Upewnij się, że antena FM i antena pętlowa AM zostały wcześniej podłączone do tego urządzenia.

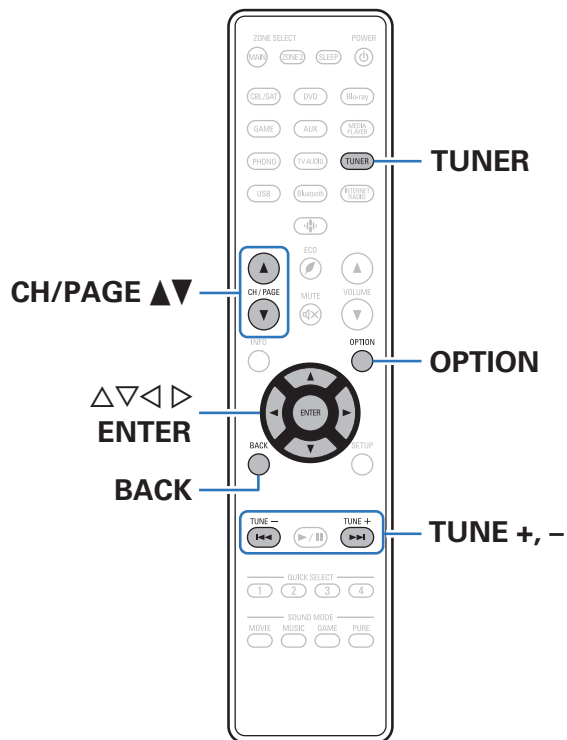

Słuchanie transmisji FM/AM

- 1 Podłącz antenę. (“Podłączanie anten FM/AM (tylko dla modelu FM/AM)” (🔧 str. 60))
- 2 Naciśnij przycisk TUNER, aby wybrać “Tuner” jako źródło dźwięku.

[Ekran TV]

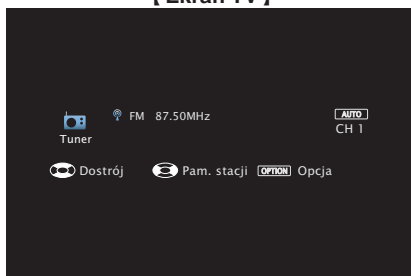

[Wyświetlacz amplitunera]

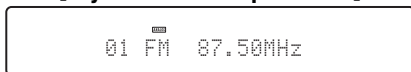

- 3 Naciśnij przycisk OPTION.
Wyświetlony zostanie ekran menu opcji.
- 4 Przyciskami Δ / ∇ wybierz opcję “FM/AM”, następnie naciśnij przycisk ENTER.
Wyświetli to ekran wprowadzania pasma fal radiowych.

- 5 Przyciskami \triangleleft / \triangleright wybierz opcję “FM” lub “AM”, a następnie naciśnij ENTER.

FM: W trakcie słuchania rozgłośni FM.

AM: W trakcie słuchania rozgłośni AM.

- 6 Przyciskiem TUNE + lub TUNE – wybierz żadaną stację.

Urządzenie przeszukuje częstotliwości do momentu odnalezienia stacji radiowej. Po odnalezieniu stacji radiowej urządzenie przerywa przeszukiwanie i dostraja się do stacji.



- Audycje FM można odbierać w trybie “Automatyczna”, w którym dostępne stacje wyszukiwane są automatycznie lub w trybie “Ręczne”, który pozwala zmienić częstotliwość za pomocą przycisków. Ustawieniem standardowym jest “Automatyczna”. Można również użyć opcji “St.bezpośrednie”, aby wprowadzić częstotliwość stacji ręcznie.

W trybie “Automatyczna” nie można dostroić urządzenia do stacji o słabym poziomie sygnału.

W takim wypadku należy użyć trybu “Ręczne” lub “St.bezpośrednie”.

Przyciski obsługi	Funkcja
TUNE +, –	Służy do wybierania stacji radiowej (górze/dół)
CH/PAGE \blacktriangle / \blacktriangledown	Wybiera zaprogramowane stacje radiowe
\triangle / ∇	Służy do wybierania stacji radiowej (górze/dół)
\triangleleft / \triangleright	Wybiera zaprogramowane stacje radiowe



■ Czynności dostępne poprzez menu opcji

- “Dostrajanie tunera przez wprowadzenie częstotliwości (St.bezpośrednie)” (☞ str. 80)
- “Wyszukiwanie RDS” (☞ str. 80)
- “Szukam PTY” (☞ str. 81)
- “Wyszukiwanie TP” (☞ str. 82)
- “Tekst radiowy” (☞ str. 82)
- “Zmiana trybu dostrajania (Tryb dostrajania)” (☞ str. 83)
- “Automatyczne dostrojenie i zaprogramowanie stacji (Auto-program.)” (☞ str. 83)
- “Zaprogramowanie aktualnej stacji radiowej (Pamięć stacji)” (☞ str. 84)
- “Określenie nazwy dla zaprogramowanych stacji (Nazwa stacji)” (☞ str. 85)
- “Pomijanie zaprogramowanych stacji radiowych (Pomiń stację)” (☞ str. 86)
- “Regulacja poziomu głośności dla każdego z kanałów w taki sposób, aby pasował do źródła wejściowego (Reg. poziomu kanału)” (☞ str. 126)
- “Regulacja barwy dźwięku (Barwa dźwięku)” (☞ str. 127)
- “Wyświetlanie żądanego sygnału wideo na monitorze podczas odtwarzania dźwięku (Wybór video)” (☞ str. 128)
- “Odtwarzanie tego samego utworu we wszystkich strefach (Stereo wsz.stref)” (☞ str. 129)



Dostrajanie tunera przez wprowadzenie częstotliwości (St.bezpośrednie)

Istnieje możliwość bezpośredniego wprowadzenia częstotliwości odbierania stacji w celu dostrojenia tunera do niej.

- 1 Naciśnij OPTION, gdy źródłem wejściowym jest "Tuner".**
Wyświetlony zostanie ekran menu opcji.
- 2 Przyciskami $\Delta\nabla$ wybierz opcję "St.bezpośrednie", następnie naciśnij przycisk ENTER.**
Wyświetlany jest ekran wprowadzania częstotliwości.
- 3 Przyciskami $\Delta\nabla$ wybierz numer, następnie naciśnij przycisk \triangleright .**
 - Naciśnięcie przycisku \triangleleft skasuje wprowadzaną częstotliwość.
- 4 Powtórz krok 3 i wprowadź częstotliwość stacji radiowej, której chcesz słuchać.**
- 5 Po zakończeniu ustawień, naciśnij przycisk ENTER.**
Nastąpi dostrojenie do częstotliwości.

Wyszukiwanie RDS

RDS jest usługą umożliwiającą wysyłanie przez stację radiową różnych dodatkowych informacji łącznie z normalnym sygnałem radiowym.

Funkcja ta służy do automatycznego dostrojenia się do stacji FM nadającej serwis RDS.

Funkcja RDS działa tylko, gdy odbierane są stacje radiowe zgodne z RDS.

- 1 Naciśnij OPTION, gdy źródłem wejściowym jest "Tuner".**
Wyświetlony zostanie ekran menu opcji.
 - 2 Przyciskami $\Delta\nabla$ wybierz opcję "Wyszukiwanie RDS", następnie naciśnij przycisk ENTER.**
 - 3 Naciśnij przycisk ENTER.**
Automatyczne wyszukiwanie RDS rozpocznie się.
-  • Jeżeli w ciągu 5 sekund po pojawieniu się na wyświetlaczu nazwy stacji naciśnięty zostanie przycisk $\triangleleft \triangleright$, można wyszukać inną stację.



Szukam PTY

Funkcja ta służy do automatycznego wyszukiwania stacji RDS nadającej żądany typ programu (PTY).

PTY identyfikuje typ programu RDS.

Rodzaje programów oraz ich symbole:

NEWS	Wiadomości	WEATHER	Pogoda
AFFAIRS	Aktualne zdarzenia	FINANCE	Finanse
INFO	Informacja	CHILDREN	Programy dziecięce
SPORT	Sport	SOCIAL	Wydarzenia lokalne
EDUCATE	Edukacja	RELIGION	Religia
DRAMA	Teatr	PHONE IN	Rozmowy
CULTURE	Kultura	TRAVEL	Podróże
SCIENCE	Nauka	LEISURE	Rekreacja
VARIED	Różności	JAZZ	Muzyka jazzowa
POP M	Muzyka pop	COUNTRY	Muzyka country
ROCK M	Muzyka rockowa	NATION M	Muzyka etniczna
EASY M	Muzyka łatwa	OLDIES	Muzyka dawna
LIGHT M	Lekka muzyka klasyczna	FOLK M	Muzyka folk
CLASSICS	Muzyka poważna	DOCUMENT	Dokumenty
OTHER M	Inna muzyka		

1 Naciśnij **OPTION**, gdy źródłem wejściowym jest "Tuner".

Wyświetlony zostanie ekran menu opcji.

2 Przyciskami $\Delta\nabla$ wybierz opcję "Szukam PTY", następnie naciśnij przycisk **ENTER**.

3 Przyciskami $\Delta\nabla$ wywołaj żądany typ programu.

4 Naciśnij przycisk **ENTER**.

Automatyczne wyszukiwanie PTY rozpocznie się.



- Jeżeli w ciągu 5 sekund po pojawieniu się na wyświetlaczu nazwy stacji naciśnięty zostanie przycisk $\triangleleft \triangleright$, można wyszukać inną stację.



Wyszukiwanie TP

TP identyfikuje program informacji o ruchu drogowym. Pozwala to na łatwe zapoznanie się z warunkami ruchu drogowego na drogach przed wyjściem z domu. Funkcja ta służy do automatycznego dostrojenia stacji RDS nadającej serwis dla kierowców.

- 1 Naciśnij OPTION, gdy źródłem wejściowym jest "Tuner".**
Wyświetlony zostanie ekran menu opcji.
- 2 Przyciskami $\Delta\nabla$ wybierz opcję "Wyszukiwanie TP", następnie naciśnij przycisk ENTER.**
- 3 Naciśnij przycisk ENTER.**
Automatyczne wyszukiwanie TP rozpocznie się.



- Jeżeli w ciągu 5 sekund po pojawieniu się na wyświetlaczu nazwy stacji naciśnięty zostanie przycisk $\triangleleft\rangle$, można wyszukać inną stację.

Tekst radiowy

RT pozwala stacjom RDS wysyłać krótkie wiadomości tekstowe pojawiające się na wyświetlaczu. Gdy odbierany jest tekst radiowy, na wyświetlaczu pojawia się "Tekst radiowy".

- 1 Naciśnij OPTION, gdy źródłem wejściowym jest "Tuner".**
Wyświetlony zostanie ekran menu opcji.
- 2 Przyciskami $\Delta\nabla$ wybierz opcję "Tekst radiowy", następnie naciśnij przycisk ENTER.**
- 3 Przyciskami $\triangleleft\rangle$ wybierz opcję "Włącz", następnie naciśnij przycisk ENTER.**
 - Podczas odbioru audycji nadawanych przez stację w systemie RDS, wyświetlane są informacje tekstowe przesyłane przez stację.
 - Jeżeli nie są przesyłane informacje tekstowe, wyświetli się "NO TEXT DATA".



Zmiana trybu dostrajania (Tryb dostrajania)

Możesz zmienić tryb dostrajania do audycji FM i AM. Jeżeli nie możesz dostroić się automatycznie za pomocą trybu "Automatyczna", zmień tryb na "Ręczne" i spróbuj dostroić się ręcznie.

- 1 Naciśnij OPTION, gdy źródłem wejściowym jest "Tuner".**
Wyświetlony zostanie ekran menu opcji.
- 2 Przyciskami $\Delta\nabla$ wybierz opcję "Tryb dostrajania", następnie naciśnij przycisk ENTER.**
- 3 Przyciskami $\triangleleft\triangleright$ wybierz tryb dostrajania, następnie naciśnij przycisk ENTER.**

Automatyczna:	Automatycznie wyszukaj i dostroj się do odbieralnej stacji radiowej.
Ręczne:	Ręcznie zmieniaj częstotliwość krok po kroku za każdym razem, gdy przycisk zostanie naciśnięty.

Automatyczne dostrojenie i zaprogramowanie stacji (Auto-program.)

Automatycznie można dostroić maksymalnie 56 stacji radiowych.

- 1 Naciśnij OPTION, gdy źródłem wejściowym jest "Tuner".**
Wyświetlony zostanie ekran menu opcji.
- 2 Przyciskami $\Delta\nabla$ wybierz opcję "Auto-program.", następnie naciśnij przycisk ENTER.**
- 3 Naciśnij przycisk ENTER.**
Urządzenie rozpoczyna automatyczne dostrajanie i programowanie stacji radiowych.
 - Po zakończeniu programowania przez 5 sekund wyświetlany jest napis "Wykonano", a następnie ekran menu opcji gaśnie.



- Pamięć stacji zostanie zastąpiona.



Zaprogramowanie aktualnej stacji radiowej (Pamięć stacji)

Ulubione stacje można zaprogramować, co pozwala na łatwe dostrojenie się do nich.

Można zaprogramować do 56 stacji.

- 1 Dostrój stację, którą chcesz zapisać w pamięci. (“Słuchanie transmisji FM/AM” (🔊 str. 78))**
- 2 Naciśnij przycisk OPTION.**
Wyświetlony zostanie ekran menu opcji.
- 3 Przyciskami $\Delta\nabla$ wybierz opcję “Pamięć stacji”, następnie naciśnij przycisk ENTER.**
Wyświetlana jest lista zaprogramowanych kanałów.
- 4 Postępując się przyciskami $\Delta\nabla$ wybierz pozycję, którą chcesz odtworzyć, następnie naciśnij przycisk ENTER.**
Zaprogramowana zostaje aktualna stacja radiowa.
 - Aby zapisać stacje w innych kanałach, powtórz czynności 1 do 4.

Kanał	Wartości standardowe
1 – 8	87,50 / 89,10 / 98,10 / 108,00 / 90,10 / 90,10 / 90,10 / 90,10 MHz
9 – 16	90,10 / 90,10 / 90,10 / 90,10 / 90,10 / 90,10 / 90,10 / 90,10 MHz
17 – 24	90,10 / 90,10 / 90,10 / 90,10 / 90,10 / 90,10 / 90,10 / 90,10 MHz
25 – 32	90,10 / 90,10 / 90,10 / 90,10 / 90,10 / 90,10 / 90,10 / 90,10 MHz
33 – 40	90,10 / 90,10 / 90,10 / 90,10 / 90,10 / 90,10 / 90,10 / 90,10 MHz
41 – 48	90,10 / 90,10 / 90,10 / 90,10 / 90,10 / 90,10 / 90,10 / 90,10 MHz
49 – 56	90,10 / 90,10 / 90,10 / 90,10 / 90,10 / 90,10 / 90,10 / 90,10 MHz

Słuchanie zaprogramowanych stacji radiowych

- 1 Postępując się przyciskami CH/PAGE $\blacktriangle\nabla$ lub wybierz pożądaną stację z zaprogramowanej listy.**



- Można również wybrać zaprogramowane stacje radiowe, naciskając przycisk TUNER PRESET CH + lub TUNER PRESET CH – na urządzeniu głównym.



Określenie nazwy dla zaprogramowanych stacji (Nazwa stacji)

Możesz wprowadzić lub zmienić nazwę zaprogramowanej stacji radiowej. Można wprowadzić do 8 kanałów.

- 1 Naciśnij OPTION, gdy źródłem wejściowym jest “Tuner”.**
Wyświetlony zostanie ekran menu opcji.
- 2 Przyciskami $\Delta\nabla$ wybierz opcję “Nazwa stacji”, następnie naciśnij przycisk ENTER.**
Zostanie wyświetlony ekran “Nazwa stacji”.
- 3 Przyciskami $\triangleleft\triangleright$ wybierz grupę ze stacją radiową, dla której chcesz przypisać nazwę.**
- 4 Przyciskami $\Delta\nabla$ wybierz stację radiową, dla której chcesz wprowadzić nazwę, następnie naciśnij przycisk ENTER.**

- 5 Przyciskami $\Delta\nabla$ p wybierz nazwę stacji, następnie naciśnij przycisk ENTER.**

Wyświetlany jest ekran pozwalający edytować Nazwa stacji.

- Jeżeli wybierzesz “Domyślne”, amplituner wróci do wyświetlania częstotliwości.

- 6 Wprowadź znaki, następnie naciśnij przycisk “OK”.**

- 7 Naciśnij OPTION, aby powrócić do poprzedniego ekranu.**



Pomijanie zaprogramowanych stacji radiowych (Pomiń stację)

Wykonaj auto-programowanie, aby zapisać wszystkie stacje radiowe możliwe do odbioru w pamięci. Wybieranie stacji radiowej jest łatwiejsze przy pomijaniu niepotrzebnych zapisanych stacji.

1 Naciśnij **OPTION**, gdy źródłem wejściowym jest „Tuner”.

Wyświetlony zostanie ekran menu opcji.

2 Przyciskami $\Delta \nabla$ wybierz opcję „Pomiń stację”, następnie naciśnij przycisk **ENTER**.

Zostanie wyświetlony ekran „Pomiń stację”.

3 Aby określić grupy stacji, które mają być pominięte

- ① Przyciskami $\triangleleft \triangleright$ wybierz grupę stacji radiowych, które mają być pominięte.
- ② Przyciskiem Δ wybierz „Ustaw pomijanie * - *”, następnie naciśnij przycisk **ENTER**.

Pomiń wszystkie stacje radiowe należące do wybranej grupy „* - *”.

(* to wybrany numer grupy.)

Aby określić stacje, które mają być pominięte

- ① Przyciskami $\triangleleft \triangleright$ wybierz grupę stacji radiowych, które mają być pominięte.
- ② Przyciskami $\Delta \nabla$ wybierz stację radiową, która ma zostać pominięta.
- ③ Przyciskami $\triangleleft \triangleright$ wybierz „Pomiń”.
Wybrana stacja nie będzie wyświetlana.

4 Naciśnij **OPTION**, aby powrócić do poprzedniego ekranu.



Anulowanie funkcji Pomiń stację

- 1** Na ekranie “Pomiń stację”, przyciskami ◀▶ zaznacz grupę zawierającą stację, dla której chcesz anulować pomijanie.
- 2** Przyciskami Δ▽ wybierz stację radiową, dla której chcesz anulować pomijanie.
- 3** Przyciskami ◀▶ wybierz “Włącz”.
Pomijanie zostało anulowane.

UWAGA

- “Pomiń stację” nie można anulować dla grup.



Słuchanie transmisji FM/DAB (tylko dla modelu FM/DAB)

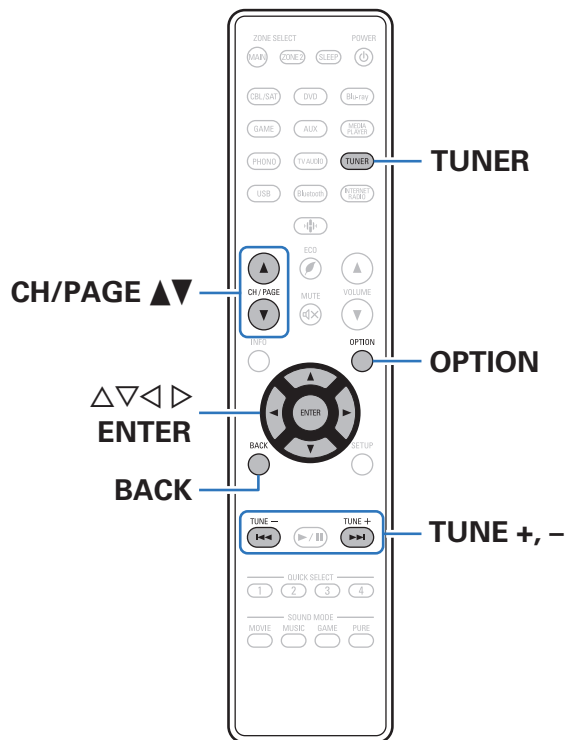

Można użyć wbudowanego tunera tego urządzenia, aby słuchać transmisji FM i DAB.

Upewnij się, że antena FM/DAB została wcześniej podłączona do tego urządzenia.

❑ O systemie DAB+

- Główna różnica między systemami DAB i DAB+ dotyczy typu stosowanego kodeka audio.
DAB: MPEG2
DAB+: MPEG4 (AAC)
- To urządzenie potrafi odbierać zarówno transmisje DAB, jak i DAB+.



Słuchanie transmisji FM

- 1** Podłącz antenę. (“Podłączanie anten DAB/FM (tylko dla modelu FM/DAB)” (🔧 str. 62))
- 2** Naciśnij przycisk TUNER, aby wybrać “Tuner” jako źródło dźwięku.
- 3** Naciśnij przycisk OPTION.
Wyświetlony zostanie ekran menu opcji.
- 4** Przyciskami Δ / ∇ wybierz opcję “FM/DAB”, następnie naciśnij przycisk ENTER.
Wyświetli to ekran wprowadzania pasma fal radiowych.
- 5** Przyciskami \leftarrow / \rightarrow wybierz opcję “FM”, a następnie naciśnij przycisk ENTER.

FM:	W trakcie słuchania rozgłośni FM.
DAB:	W trakcie słuchania stacji radiowej DAB.

- Informacje dotyczące odtwarzania DAB można znaleźć w “Słuchanie transmisji DAB” (🔧 str. 95).

[Ekran TV]

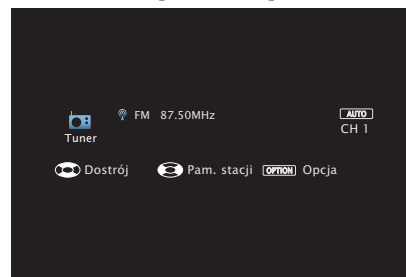

[Wyświetlacz amplitunera]

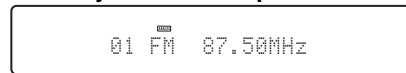

- 6** Przyciskiem TUNE + lub TUNE – wybierz żadaną stację.
Urządzenie przeszukuje częstotliwości do momentu odnalezienia stacji radiowej. Po odnalezieniu stacji radiowej urządzenie przerywa przeszukiwanie i dostraja się do stacji.



- Audycje FM można odbierać w trybie “Automatyczna”, w którym dostępne stacje wyszukiwane są automatycznie lub w trybie “Ręczne”, który pozwala zmienić częstotliwość za pomocą przycisków. Ustawieniem standardowym jest “Automatyczna”. Można również użyć opcji “St.bezpośrednie”, aby wprowadzić częstotliwość stacji ręcznie.

W trybie “Automatyczna” nie można dostrój urządzenia do stacji o słabym poziomie sygnału.

W takim wypadku należy użyć trybu “Ręczne” lub “St.bezpośrednie”.



Przyciski obsługi	Funkcja
TUNE +, -	Służy do wybierania stacji radiowej (górną/dół)
CH/PAGE ▲ ▼	Wybiera zaprogramowane stacje radiowe
△ ▽	Służy do wybierania stacji radiowej (górną/dół)
◀ ▶	Wybiera zaprogramowane stacje radiowe

■ Czynności dostępne poprzez menu opcji

- “Dostrajanie tunera przez wprowadzenie częstotliwości (St.bezpośrednie)” (🔗 str. 91)
- “Wyszukiwanie RDS” (🔗 str. 91)
- “Szukam PTY” (🔗 str. 92)
- “Wyszukiwanie TP” (🔗 str. 93)
- “Tekst radiowy” (🔗 str. 93)
- “Zmiana trybu dostrajania (Tryb dostrajania)” (🔗 str. 94)
- “Automatyczne dostrojenie i zaprogramowanie stacji (Auto-program.)” (🔗 str. 94)
- “Programowanie aktualnej stacji radiowej FM/DAB (Pamięć stacji)” (🔗 str. 100)
- “Określenie nazwy dla zaprogramowanych stacji (Nazwa stacji)” (🔗 str. 101)
- “Pomijanie zaprogramowanych stacji radiowych (Pomiń stację)” (🔗 str. 102)
- “Regulacja barwy dźwięku (Barwa dźwięku)” (🔗 str. 127)
- “Wyświetlanie żądanego sygnału wideo na monitorze podczas odtwarzania dźwięku (Wybór video)” (🔗 str. 128)
- “Odtwarzanie tego samego utworu we wszystkich strefach (Stereo wsz.stref)” (🔗 str. 129)



Dostrajanie tunera przez wprowadzenie częstotliwości (St.bezpośrednie)

Istnieje możliwość bezpośredniego wprowadzenia częstotliwości odbierania stacji w celu dostrojenia tunera do niej.

- 1 Naciśnij OPTION podczas odbioru stacji FM.**
Wyświetlony zostanie ekran menu opcji.
- 2 Przyciskami $\Delta\nabla$ wybierz opcję “St.bezpośrednie”, następnie naciśnij przycisk ENTER.**
Wyświetlany jest ekran wprowadzania częstotliwości.
- 3 Przyciskami $\Delta\nabla$ wybierz numer, następnie naciśnij przycisk \triangleright .**
 - Naciśnięcie przycisku \triangleleft skasuje wprowadzaną częstotliwość.
- 4 Powtórz krok 3 i wprowadź częstotliwość stacji radiowej, której chcesz słuchać.**
- 5 Po zakończeniu ustawień, naciśnij przycisk ENTER.**
Nastąpi dostrojenie do częstotliwości.

Wyszukiwanie RDS

RDS jest usługą umożliwiającą wysyłanie przez stację radiową różnych dodatkowych informacji łącznie z normalnym sygnałem radiowym.

Funkcja ta służy do automatycznego dostrojenia się do stacji FM nadającej serwis RDS.

Funkcja RDS działa tylko, gdy odbierane są stacje radiowe zgodne z RDS.

- 1 Naciśnij OPTION podczas odbioru stacji FM.**
Wyświetlony zostanie ekran menu opcji.
- 2 Przyciskami $\Delta\nabla$ wybierz opcję “Wyszukiwanie RDS”, następnie naciśnij przycisk ENTER.**
- 3 Naciśnij przycisk ENTER.**
Automatyczne wyszukiwanie RDS rozpocznie się.



- Jeżeli w ciągu 5 sekund po pojawieniu się na wyświetlaczu nazwy stacji naciśnięty zostanie przycisk \triangleleft , można wyszukać inną stację.



Szukam PTY

Funkcja ta służy do automatycznego wyszukiwania stacji RDS nadającej żądany typ programu (PTY).

PTY identyfikuje typ programu RDS.

Rodzaje programów oraz ich symbole:

NEWS	Wiadomości	WEATHER	Pogoda
AFFAIRS	Aktualne zdarzenia	FINANCE	Finanse
INFO	Informacja	CHILDREN	Programy dziecięce
SPORT	Sport	SOCIAL	Wydarzenia lokalne
EDUCATE	Edukacja	RELIGION	Religia
DRAMA	Teatr	PHONE IN	Rozmowy
CULTURE	Kultura	TRAVEL	Podróże
SCIENCE	Nauka	LEISURE	Rekreacja
VARIED	Różności	JAZZ	Muzyka jazzowa
POP M	Muzyka pop	COUNTRY	Muzyka country
ROCK M	Muzyka rockowa	NATION M	Muzyka etniczna
EASY M	Muzyka łatwa	OLDIES	Muzyka dawna
LIGHT M	Lekka muzyka klasyczna	FOLK M	Muzyka folk
CLASSICS	Muzyka poważna	DOCUMENT	Dokumenty
OTHER M	Inna muzyka		

- 1 Naciśnij OPTION podczas odbioru stacji FM.**
Wyświetlony zostanie ekran menu opcji.
- 2 Przyciskami $\Delta\nabla$ wybierz opcję “Szukam PTY”, następnie naciśnij przycisk ENTER.**
- 3 Przyciskami $\Delta\nabla$ wywołaj żądany typ programu.**
- 4 Naciśnij przycisk ENTER.**
Automatyczne wyszukiwanie PTY rozpocznie się.



- Jeżeli w ciągu 5 sekund po pojawieniu się na wyświetlaczu nazwy stacji naciśnięty zostanie przycisk \triangleleft , można wyszukać inną stację.



Wyszukiwanie TP

TP identyfikuje program informacji o ruchu drogowym. Pozwala to na łatwe zapoznanie się z warunkami ruchu drogowego na drogach przed wyjściem z domu. Funkcja ta służy do automatycznego dostrojenia stacji RDS nadającej serwis dla kierowców.

- 1 Naciśnij OPTION podczas odbioru stacji FM.**
Wyświetlony zostanie ekran menu opcji.
- 2 Przyciskami $\Delta\nabla$ wybierz opcję “Wyszukiwanie TP”, następnie naciśnij przycisk ENTER.**
- 3 Naciśnij przycisk ENTER.**
Automatyczne wyszukiwanie TP rozpocznie się.



- Jeżeli w ciągu 5 sekund po pojawieniu się na wyświetlaczu nazwy stacji naciśnięty zostanie przycisk $\triangleleft \triangleright$, można wyszukać inną stację.

Tekst radiowy

RT pozwala stacjom RDS wysyłać krótkie wiadomości tekstowe pojawiające się na wyświetlaczu. Gdy odbierany jest tekst radiowy, na wyświetlaczu pojawia się “Tekst radiowy”.

- 1 Naciśnij OPTION podczas odbioru stacji FM.**
Wyświetlony zostanie ekran menu opcji.
- 2 Przyciskami $\Delta\nabla$ wybierz opcję “Tekst radiowy”, następnie naciśnij przycisk ENTER.**
- 3 Przyciskami $\triangleleft \triangleright$ wybierz opcję “Włącz”, następnie naciśnij przycisk ENTER.**
 - Podczas odbioru audycji nadawanych przez stację w systemie RDS, wyświetlane są informacje tekstowe przesyłane przez stację.
 - Jeżeli nie są przesyłane informacje tekstowe, wyświetli się “NO TEXT DATA”.



Zmiana trybu dostrajania (Tryb dostrajania)

Możesz zmienić tryb dostrajania do audycji FM. Jeżeli nie możesz dostroić się automatycznie za pomocą trybu "Automatyczna", zmień tryb na "Ręczne" i spróbuj dostroić się ręcznie.

- 1 Naciśnij OPTION podczas odbioru stacji FM.**
Wyświetlony zostanie ekran menu opcji.
- 2 Przyciskami $\Delta\nabla$ wybierz opcję "Tryb dostrajania", następnie naciśnij przycisk ENTER.**
- 3 Przyciskami $\triangleleft\rangle$ wybierz tryb dostrajania, następnie naciśnij przycisk ENTER.**

Automatyczna:	Automatycznie wyszukaj i dostroj się do odbieralnej stacji radiowej.
Ręczne:	Ręcznie zmieniaj częstotliwość krok po kroku za każdym razem, gdy przycisk zostanie naciśnięty.

Automatyczne dostrojenie i zaprogramowanie stacji (Auto-program.)

Automatycznie można dostroić maksymalnie 56 stacji radiowych.

- 1 Naciśnij OPTION podczas odbioru stacji FM.**
Wyświetlony zostanie ekran menu opcji.
- 2 Przyciskami $\Delta\nabla$ wybierz opcję "Auto-program.", następnie naciśnij przycisk ENTER.**
- 3 Naciśnij przycisk ENTER.**
Urządzenie rozpoczyna automatyczne dostrajanie i programowanie stacji radiowych.
 - Po zakończeniu programowania przez 5 sekund wyświetlany jest napis "Wykonano", a następnie ekran menu opcji gaśnie.



- Pamięć stacji zostanie zastąpiona.



Słuchanie transmisji DAB

- 1** Podłącz antenę. (“Podłączanie anten DAB/FM (tylko dla modelu FM/DAB)” (🔧 str. 62))
- 2** Naciśnij przycisk TUNER, aby wybrać “Tuner” jako źródło dźwięku.
- 3** Naciśnij przycisk OPTION.
Wyświetlony zostanie ekran menu opcji.
- 4** Przyciskami $\Delta \nabla$ wybierz opcję “FM/DAB”, następnie naciśnij przycisk ENTER.
Wyświetli to ekran wprowadzania pasma fal radiowych.
- 5** Przyciskami $\triangleleft \triangleright$ wybierz opcję “DAB”, a następnie naciśnij przycisk ENTER.

FM:	W trakcie słuchania rozgłośni FM.
DAB:	W trakcie słuchania stacji radiowej DAB.

- Automatycznie skanuje stacje DAB po wybraniu DAB po raz pierwszy po zakupie.

[Ekran TV]

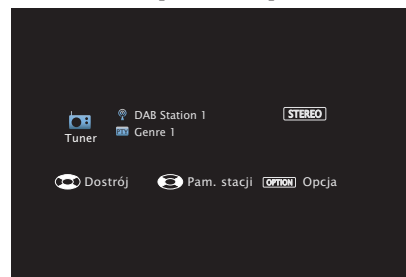

[Wyświetlacz amplitunera]

01 DAB Station1

- 6** Przyciskiem TUNE + lub TUNE – wybierz żadaną stację.

Przyciski obsługi	Funkcja
TUNE +, –	Służy do wybierania stacji radiowej (góra/dół)
CH/PAGE $\blacktriangle \blacktriangledown$	Wybiera zaprogramowane stacje radiowe
$\Delta \nabla$	Służy do wybierania stacji radiowej (góra/dół)
$\triangleleft \triangleright$	Wybiera zaprogramowane stacje radiowe



■ Czynności dostępne poprzez menu opcji

- “Automatyczne wyszukiwanie stacji radiowych DAB (Auto szukanie)” (🔍 str. 96)
- “Sprawdzanie natężenia odbioru stacji (Strojenie pomoc)” (🔍 str. 97)
- “Ustawienie kolejności stacji radiowych (Kolejność stacji)” (🔍 str. 97)
- “Kompresja zakresu dynamiki (DRC)” (🔍 str. 98)
- “Przywracanie ustawień DAB (Rozpocznij DAB)” (🔍 str. 98)
- “Sprawdzanie bieżącej wersji DAB (Wersja DAB)” (🔍 str. 99)
- “Programowanie aktualnej stacji radiowej FM/DAB (Pamięć stacji)” (🔍 str. 100)
- “Określenie nazwy dla zaprogramowanych stacji (Nazwa stacji)” (🔍 str. 101)
- “Pomijanie zaprogramowanych stacji radiowych (Pomiń stację)” (🔍 str. 102)
- “Regulacja barwy dźwięku (Barwa dźwięku)” (🔍 str. 127)
- “Wyświetlanie żądanego sygnału wideo na monitorze podczas odtwarzania dźwięku (Wybór video)” (🔍 str. 128)
- “Odtwarzanie tego samego utworu we wszystkich strefach (Stereo wsz.stref)” (🔍 str. 129)

Automatyczne wyszukiwanie stacji radiowych DAB (Auto szukanie)

Ta funkcja automatycznie skanuje stacje DAB i tworzy listę usług, które można odbierać.

- 1 Naciśnij OPTION podczas odbioru stacji DAB.**
Wyświetlony zostanie ekran menu opcji.
- 2 Przyciskami $\Delta\nabla$ wybierz opcję “Auto szukanie”, następnie naciśnij przycisk ENTER.**
- 3 Naciśnij przycisk ENTER.**
Urządzenie rozpoczyna skanowanie w poszukiwaniu stacji DAB.



Sprawdzanie natężenia odbioru stacji (Strojenie pomoc)

Wyświetlane jest natężenie odbioru aktualnie ustawionej częstotliwości. Wykorzystaj tę funkcję, jeśli nie możesz odbierać preferowanej stacji.

- 1 Naciśnij OPTION podczas odbioru stacji DAB.**
Wyświetlony zostanie ekran menu opcji.
- 2 Przyciskami $\Delta\nabla$ wybierz opcję “Strojenie pomoc”, następnie naciśnij przycisk ENTER.**
- 3 Za pomocą przycisków $\Delta\nabla$ wybierz częstotliwość, którą chcesz ustawić. Prawidłowe wyświetlenie natężenia odbieranego sygnału trwa około 4 – 5 sekund od wybrania częstotliwości.**
- 4 W razie potrzeby zmień położenie anteny, aby natężenie odbieranego sygnału przekroczyło znak “5”.**
Możesz już odbierać stację.
- 5 Naciśnij przycisk ENTER.**
Wybierz stację.



- Można anulować wybrane wcześniej stacje poprzez naciśnięcie przycisku TUNE + lub TUNE – na pilocie zdalnego sterowania.

Ustawienie kolejności stacji radiowych (Kolejność stacji)

Wybierz listę z preferowaną kolejnością usług, tworzoną przez funkcję automatycznego wyszukiwania.

- 1 Naciśnij OPTION podczas odbioru stacji DAB.**
Wyświetlony zostanie ekran menu opcji.
- 2 Przyciskami $\Delta\nabla$ wybierz opcję “Kolejność stacji”, następnie naciśnij przycisk ENTER.**
- 3 Przyciskami $\triangleleft\rangle$ wybierz preferowaną kolejność.**

Alfanumeryczny (Domyślne):	W kolejności alfabetycznej.
Multipleksowy:	Według częstotliwości.



Kompresja zakresu dynamiki (DRC)

Kompresja dynamiki (różnica między najgłośniejszym i najcichszym dźwiękiem).

- 1 Naciśnij OPTION podczas odbioru stacji DAB.**
Wyświetlony zostanie ekran menu opcji.
- 2 Przyciskami $\Delta\nabla$ wybierz opcję “DRC”, następnie naciśnij przycisk ENTER.**
- 3 Przyciskami $\triangleleft\triangleright$ wybierz poziom kompresji.**

1 / 1/2 / Wył. (Domyślne: 1)

Przywracanie ustawień DAB (Rozpocznij DAB)

Jeżeli przeprowadzana jest procedura “Rozpocznij DAB”, resetowane są wszystkie ustawienia DAB.

- 1 Naciśnij OPTION podczas odbioru stacji DAB.**
Wyświetlony zostanie ekran menu opcji.
- 2 Przyciskami $\Delta\nabla$ wybierz opcję “Rozpocznij DAB”, następnie naciśnij przycisk ENTER.**
- 3 Przyciskami $\triangleleft\triangleright$ wybierz opcję “Reset”, a następnie naciśnij przycisk ENTER.**

Wszystkie ustawienia DAB zostały przywrócone do domyślnych wartości fabrycznych.



- Po przeprowadzeniu “Rozpocznij DAB”, funkcja Auto szukanie rozpoczyna się automatycznie i tworzona jest lista usług.



Sprawdzanie bieżącej wersji DAB (Wersja DAB)

Wyświetlana jest wersja modułu DAB.

- 1 Naciśnij OPTION podczas odbioru stacji DAB.**
Wyświetlony zostanie ekran menu opcji.
- 2 Przyciskami Δ / ∇ wybierz opcję “Wersja DAB”, następnie naciśnij przycisk ENTER.**



Programowanie aktualnej stacji radiowej FM/DAB (Pamięć stacji)

Ulubione stacje można zaprogramować, co pozwala na łatwe dostrojenie się do nich.

Można zaprogramować do 56 stacji.

Funkcja programowania jest udostępniana dla stacji FM i DAB.

- 1 Dostrój stację, którą chcesz zapisać w pamięci.**
 (“Słuchanie transmisji FM” (🔊 str. 89), “Słuchanie transmisji DAB” (🔊 str. 95))
- 2 Naciśnij przycisk OPTION.**
 Wyświetlony zostanie ekran menu opcji.
- 3 Przyciskami $\Delta\nabla$ wybierz opcję “Pamięć stacji”, następnie naciśnij przycisk ENTER.**
 Wyświetlana jest lista zaprogramowanych kanałów.
- 4 Postępując się przyciskami $\Delta\nabla$ wybierz pozycję, którą chcesz odtworzyć, następnie naciśnij przycisk ENTER.**
 Zaprogramowana zostaje aktualna stacja radiowa.
 - Aby zapisać stacje w innych kanałach, powtórz czynności 1 do 4.

Kanał	Wartości standardowe
1 – 8	87,50 / 89,10 / 98,10 / 108,00 / 90,10 / 90,10 / 90,10 / 90,10 MHz
9 – 16	90,10 / 90,10 / 90,10 / 90,10 / 90,10 / 90,10 / 90,10 / 90,10 MHz
17 – 24	90,10 / 90,10 / 90,10 / 90,10 / 90,10 / 90,10 / 90,10 / 90,10 MHz
25 – 32	90,10 / 90,10 / 90,10 / 90,10 / 90,10 / 90,10 / 90,10 / 90,10 MHz
33 – 40	90,10 / 90,10 / 90,10 / 90,10 / 90,10 / 90,10 / 90,10 / 90,10 MHz
41 – 48	90,10 / 90,10 / 90,10 / 90,10 / 90,10 / 90,10 / 90,10 / 90,10 MHz
49 – 56	90,10 / 90,10 / 90,10 / 90,10 / 90,10 / 90,10 / 90,10 / 90,10 MHz



Słuchanie zaprogramowanych stacji

- 1 Postępując się przyciskami CH/PAGE ▲▼ lub wybierz pożądaną kanał z zaprogramowaną stacją.



- Można również wybrać zaprogramowane stacje radiowe, naciskając przycisk TUNER PRESET CH + lub TUNER PRESET CH – na urządzeniu głównym.

Określenie nazwy dla zaprogramowanych stacji (Nazwa stacji)

Możesz wprowadzić lub zmienić nazwę zaprogramowanej stacji radiowej. Można wprowadzić do 8 kanałów.

- 1 Naciśnij OPTION podczas odbioru stacji FM.
Wyświetlony zostanie ekran menu opcji.
- 2 Przyciskami ▲▼ wybierz opcję “Nazwa stacji”, następnie naciśnij przycisk ENTER.
Zostanie wyświetlony ekran “Nazwa stacji”.

- 3 Przyciskami ◀▶ wybierz grupę ze stacją radiową, dla której chcesz przypisać nazwę.
- 4 Przyciskami ▲▼ wybierz stację radiową, dla której chcesz wprowadzić nazwę, następnie naciśnij przycisk ENTER.
- 5 Przyciskami ▲▼ p wybierz nazwę stacji, następnie naciśnij przycisk ENTER.
Wyświetlany jest ekran pozwalający edytować Nazwa stacji.
 - Jeżeli wybierzesz “Domyślne”, amplituner wróci do wyświetlania częstotliwości.
- 6 Wprowadź znaki, następnie naciśnij przycisk “OK”.
- 7 Naciśnij OPTION, aby powrócić do poprzedniego ekranu.



Pomijanie zaprogramowanych stacji radiowych (Pomiń stację)

Wykonaj auto-programowanie, aby zapisać wszystkie stacje radiowe możliwe do odbioru w pamięci. Wybieranie stacji radiowej jest łatwiejsze przy pomijaniu niepotrzebnych zapisanych stacji.

1 Naciśnij **OPTION** podczas odbioru stacji FM.

Wyświetlony zostanie ekran menu opcji.

2 Przyciskami $\Delta \nabla$ wybierz opcję “Pomiń stację”, następnie naciśnij przycisk **ENTER**.

Zostanie wyświetlony ekran “Pomiń stację”.

3 Aby określić grupy stacji, które mają być pominięte

① Przyciskami $\triangleleft \triangleright$ wybierz grupę stacji radiowych, które mają być pominięte.

② Przyciskiem Δ wybierz “Ustaw pomijanie * - *”, następnie naciśnij przycisk **ENTER**.

Pomiń wszystkie stacje radiowe należące do wybranej grupy “* - *”.

(* to wybrany numer grupy.)

Aby określić stacje, które mają być pominięte

① Przyciskami $\triangleleft \triangleright$ wybierz grupę stacji radiowych, które mają być pominięte.

② Przyciskami $\Delta \nabla$ wybierz stację radiową, która ma zostać pominięta.

③ Przyciskami $\triangleleft \triangleright$ wybierz “Pomiń”.

Wybrana stacja nie będzie wyświetlana.

4 Naciśnij **OPTION**, aby powrócić do poprzedniego ekranu.



Anulowanie funkcji Pomiń stację

- 1** Na ekranie “Pomiń stację”, przyciskami ◀▶ zaznacz grupę zawierającą stację, dla której chcesz anulować pomijanie.
- 2** Przyciskami Δ▽ wybierz stację radiową, dla której chcesz anulować pomijanie.
- 3** Przyciskami ◀▶ wybierz “Włącz”.
Pomijanie zostało anulowane.

UWAGA

- “Pomiń stację” nie można anulować dla grup.



Słuchanie radia internetowego

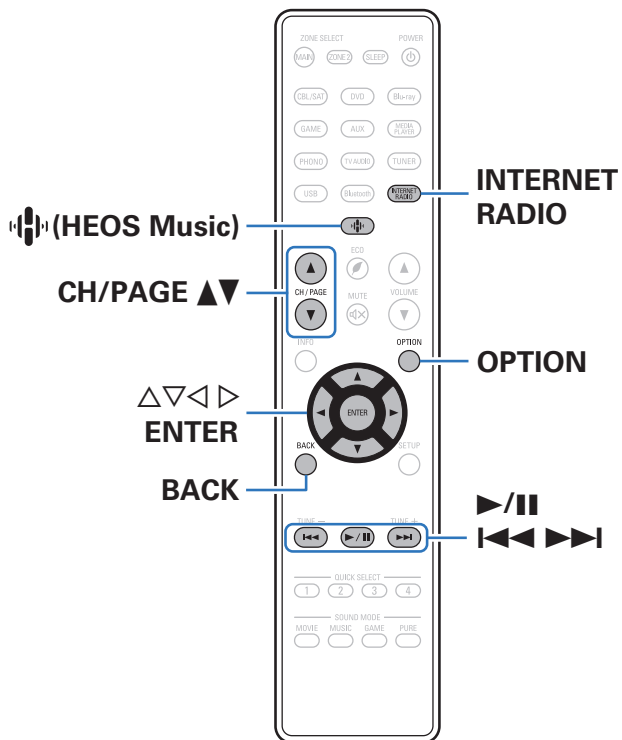

- Radio internetowe oferuje programy radiowe emitowane przez Internet na całym świecie. Można odbierać internetowe stacje radiowe z całego świata.
- Lista radiowych stacji internetowych w urządzeniu jest dostarczana z bazy danych usługi Tuneln Radio.
- Poniżej podane są rodzaje formatów audio obsługiwanych przez urządzenie wraz ze specyfikacją. Szczegółowe informacje znajdują się w rozdziale “Odtwarzanie radia internetowego” (📖 str. 259).

- WMA
- MP3
- MPEG-4 AAC





Słuchanie radia internetowego

1 Naciśnij przycisk INTERNET RADIO.

- Możesz również nacisnąć przycisk  (HEOS Music). Przyciskami Δ / ∇ wybierz opcję "Radio Internetowa Tuneln", następnie naciśnij przycisk ENTER.

2 Wybierz stację, którą chcesz odtwarzać.

Przyciski obsługi	Funkcja
 *	Powrót Odtwarzanie / Pauza
 *	Przejdź do poprzedniej ścieżki / Przejdź do następnej ścieżki
CH/PAGE \blacktriangle / \blacktriangledown	Przełącz na poprzednią stronę/następną stronę wyświetlanej listy

* Aktywny podczas odtwarzania Podcastów.







- Każde naciśnięcie przycisku STATUS na urządzeniu powoduje przełączenie między wyświetlaniem nazwy utworu, nazwy stacji itp.

UWAGA

- Dostęp do bazy danych internetowych stacji radiowych może zostać zawieszony lub w inny sposób utracony bez powiadamiania.

■ Czynności dostępne poprzez menu opcji

- "Dodawanie do obszaru Ulubione HEOS" ( str. 124)
- "Regulacja poziomu głośności dla każdego z kanałów w taki sposób, aby pasował do źródła wejściowego (Reg. poziomu kanału)" ( str. 126)
- "Regulacja barwy dźwięku (Barwa dźwięku)" ( str. 127)
- "Wyświetlanie żadanego sygnału wideo na monitorze podczas odtwarzania dźwięku (Wybór video)" ( str. 128)
- "Odtwarzanie tego samego utworu we wszystkich strefach (Stereo wsz.stref)" ( str. 129)



Odtwarzanie plików przechowywanych na komputerze lub serwerze NAS

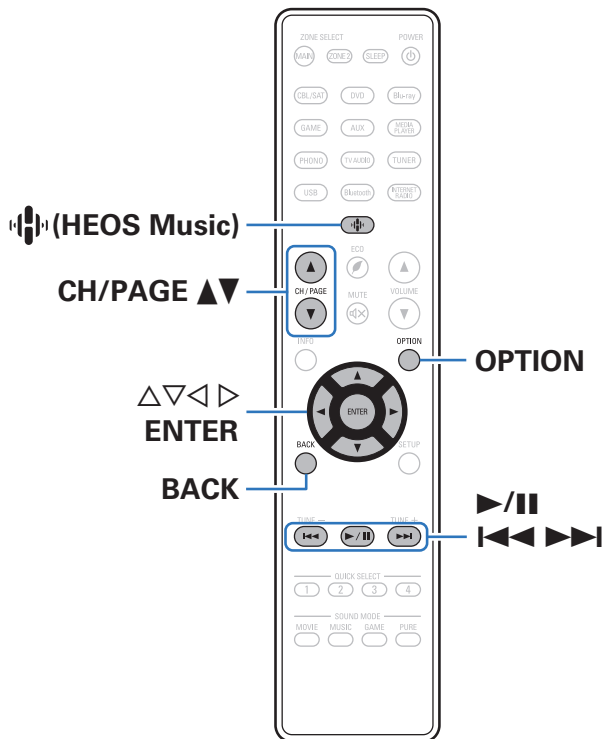

- Urządzenie odtwarza pliki muzyczne i listy odtwarzania (mp3u, wpl) z serwerów obsługujących standard DLNA, w tym z dostępnych w sieci komputerów oraz urządzeń NAS.
- Obsługiwane formaty plików:
Szczegóły znajdziesz w części "Odtwarzanie plików przechowywanych na komputerze lub urządzeniu NAS" (📖 str. 258).

- WMA
- MP3
- WAV
- MPEG-4 AAC
- FLAC
- Apple Lossless
- DSD



Odtwarzanie plików przechowywanych na komputerze lub serwerze NAS

Postępuj zgodnie z tą procedurą, aby odtwarzać pliki muzyczne lub listy odtwarzania przechowywane na dostępnych w sieci lokalnej serwerach plików DLNA.

- 1 Naciśnij przycisk  (HEOS Music).
- 2 Przyciskami $\Delta \nabla$ wybierz “Serwery muzyczne”, a następnie naciśnij ENTER.



- 3 Wybierz nazwę podłączonego do sieci komputera lub serwera NAS (Network Attached Storage).

4 Przeglądaj muzykę z komputera/urządzenia NAS i wybieraj pliki do odtwarzania.



- Po wyborze pliku do odtwarzania pojawi się pytanie o sposób uporządkowania muzyki w kolejce.

Odtwórz Teraz:	Pozwala wstawić pozycję do kolejki po aktualnie odtwarzanej ścieżce i natychmiast odtworzyć wybraną pozycję.
Odtwórz Teraz i Zastąp Kolejkę:	Pozwala wyczyścić kolejkę i natychmiast odtworzyć wybraną pozycję.
Odtwórz Następny:	Pozwala wstawić pozycję do kolejki po bieżącej piosence i odtworzyć ją po zakończeniu tej piosenki.
Dodaj na Koniec Kolejki:	Pozwala dodać pozycję na koniec kolejki.

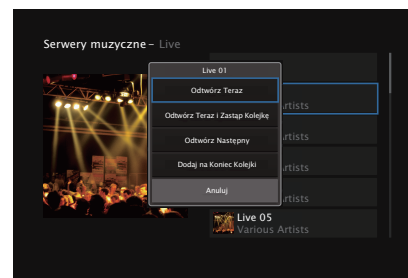

5 Przciskami $\Delta \nabla$ wybierz opcję “Odtwórz Teraz” lub “Odtwórz Teraz i Zastąp Kolejkę”, a następnie naciśnij ENTER.

Rozpocznie się odtwarzanie.

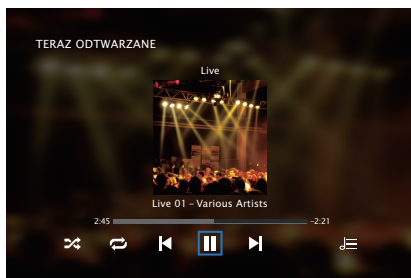

Przyciski obsługi	Funkcja
	Powrót Odtwarzanie / Pauza
	Przejdź do poprzedniej ścieżki / Przejdź do następnej ścieżki
CH/PAGE	Przełącz na poprzednią stronę/następną stronę wyświetlanej listy



- Każde naciśnięcie przycisku STATUS amplitunera powoduje przełączenie wyświetlacza między wyświetlaniem nazwy utworu, nazwy wykonawcy oraz nazwy albumu.
- Jeżeli pliki WMA (Windows Media Audio), MP3 lub MPEG-4 AAC zawierają okładkę albumu, może on być wyświetlany w trakcie odtwarzania plików muzycznych.
- W przypadku użycia Windows Media Player wer. 11 lub późniejszej, można wyświetlać okładki albumów zapisanych w plikach WMA (Windows Media Audio).

UWAGA

- W przypadku odtwarzania plików muzycznych z komputera lub serwera NAS podłączonego za pomocą sieci bezprzewodowej LAN, w zależności od parametrów posiadanej sieci bezprzewodowej, może dochodzić do przerywania dźwięku. W takim wypadku należy wykonać połączenie, używając przewodowej sieci LAN.
- Kolejność, w jakiej wyświetlane są ścieżki/pliki zależy od ustawień serwera. Niekiedy, ze względu na ustawienia serwera, ścieżki/pliki nie są wyświetlane w kolejności alfabetycznej, a wyszukiwanie po pierwszej literze może nie działać prawidłowo.



■ Czynności dostępne poprzez menu opcji

- “Regulacja poziomu głośności dla każdego z kanałów w taki sposób, aby pasował do źródła wejściowego (Reg. poziomu kanału)” (👉 str. 126)
- “Regulacja barwy dźwięku (Barwa dźwięku)” (👉 str. 127)
- “Wyświetlanie żądanego sygnału wideo na monitorze podczas odtwarzania dźwięku (Wybór video)” (👉 str. 128)
- “Odtwarzanie tego samego utworu we wszystkich strefach (Stereo wsz.stref)” (👉 str. 129)



Pobieranie aplikacji HEOS App

Aplikacja HEOS App pozwala korzystać z wielu usług transmisji strumieniowej muzyki online. W zależności od rejonu świata, w którym mieszkasz, dostępnych jest kilka takich usług. Więcej informacji na temat usług dostępnych w danym rejonie udostępniono w witrynie <http://www.HEOSbyDenon.com>

Pobierz aplikację HEOS App na platformę iOS lub Android, wyszukując w sklepie App Store, Google Play lub Amazon Appstore nazwę "HEOS".



Konto HEOS

Konta HEOS można rejestrować w “Konto HEOS” (👉 str. 215) w menu urządzenia lub poprzez dotknięcie zakładki “Muzyka” - “Ustawienia” ikony  w HEOS App.

■ Czym jest Konto HEOS?

Konto HEOS to główne konto lub “mostek kapitański” pozwalający zarządzać wszystkimi usługami muzycznymi HEOS za pomocą jednej nazwy użytkownika i jednego hasła.

■ Do czego jest mi potrzebne Konto HEOS?

Dzięki obszarowi Konto HEOS nazwę logowania i hasło dostępu do usług muzycznych wpisujesz tylko raz. Pozwala to łatwo i szybko używać wielu aplikacji sterowania różnymi urządzeniami.

Wystarczy zalogować się do obszaru Konto HEOS na dowolnym urządzeniu, aby zyskać dostęp do wszystkich powiązanych usług muzycznych, historii odtwarzania oraz indywidualnych list odtwarzania, nawet jeśli jesteś aktualnie w domu znajomych i słuchasz muzyki na ich systemie HEOS.

■ Rejestracja w obszarze Konto HEOS

Otrzymasz polecenie rejestracji w obszarze Konto HEOS przy pierwszej próbie uzyskania dostępu do dowolnej usługi muzycznej za pomocą menu głównego “Muzyka” w aplikacji HEOS App.

■ Zmiana obszaru Konto HEOS

- 1 Puknij zakładkę “Muzyka”.
- 2 Wybierz ikonę Ustawienia  w lewym górnym rogu ekranu.
- 3 Wybierz “Konto HEOS”.
- 4 Zmień lokalizację, zmień hasło, usuń konto lub wyloguj się z konta.



Odtwarzanie z usług transmisji strumieniowej muzyki

Usługę muzyczną świadczy firma muzyczna online oferująca dostęp do nieprzebranych zasobów muzycznych nieodpłatnie i/lub w formie płatnego abonamentu. W zależności od rejonu świata, w którym mieszkasz, dostępnych jest kilka takich usług. Więcej informacji na temat usług dostępnych w danym rejonie udostępniono w witrynie <http://www.HEOSbyDenon.com>

UWAGA

- Aplikacja i marka HEOS nie jest powiązana z żadnym producentem jakiegokolwiek urządzenia przenośnego. Dostępność usług muzycznych może się różnić w zależności od regionu. Nie wszystkie usługi mogą być dostępne w momencie zakupu. Niektóre usługi mogą być czasami dodawane lub wycofywane na podstawie decyzji dostawców usług muzycznych lub innych.

■ Wybór pomieszczenia/urządzenia

- 1 Puknij zakładkę “Pomieszczenia”, a następnie wybierz “Denon AVR-X1600H”, jeśli jest wiele urządzeń HEOS.



- Dotknij ikony ołówka  w prawym, górnym rogu ekranu, aby przejść do trybu edytowania. Możesz zmienić wyświetlaną nazwę.

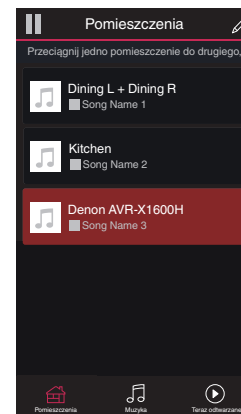

■ Wybór ścieżki muzycznej lub stacji ze źródeł muzyki

1 Puknij zakładkę “Muzyka” i wybierz źródło muzyki.



- Wszystkie usługi muzyczne wyświetlane mogą nie być dostępne w danej lokalizacji.

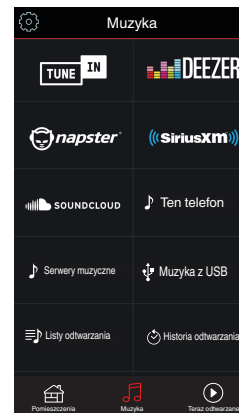

2 Przeglądaj muzykę i odtwarzaj.

Po wyborze ścieżki muzycznej lub stacji radiowej ekran aplikacji zostanie automatycznie zmieniony na "Teraz odtwarzane".



- Po wyborze ścieżki muzycznej do odtwarzania pojawi się pytanie o sposób uporządkowania muzyki w kolejce.

Odtwórz Teraz:	Pozwala wstawić pozycję do kolejki po aktualnie odtwarzanej ścieżce i natychmiast odtworzyć wybraną pozycję.
Odtwórz Teraz i Zastąp Kolejkę:	Pozwala wyczyścić kolejkę i natychmiast odtworzyć wybraną pozycję.
Odtwórz Następny:	Pozwala wstawić pozycję do kolejki po bieżącej piosence i odtworzyć ją po zakończeniu tej piosenki.
Dodaj na Koniec Kolejki:	Pozwala dodać pozycję na koniec kolejki.



- Po wyborze stacji radiowej wyświetlane są następujące pozycje.

Odtwórz Teraz:	Natychmiast odtwórz wybraną pozycję.
Dodaj do ulubionych HEOS:	Pozwala dodawać do obszaru Ulubione HEOS.

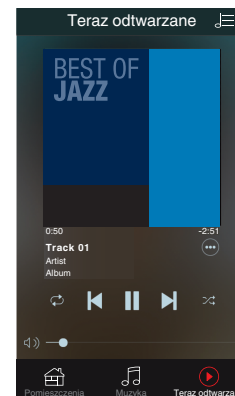
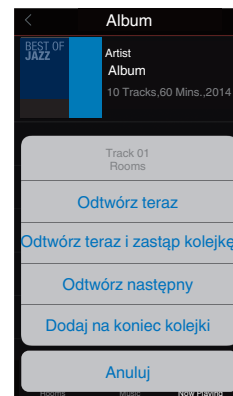

Śłuchanie tej samej muzyki w wielu pomieszczeniach

System HEOS jest prawdziwym systemem dźwięku multi-room, który automatycznie synchronizuje odtwarzanie dźwięku na wielu urządzeniach HEOS, aby dźwięk dochodzący z różnych pomieszczeń był doskonale zsynchronizowany i zawsze brzmiał fenomenalnie! Do systemu HEOS z łatwością można dodać maksymalnie 32 urządzenia HEOS. Można połączyć lub zgrupować do 16 niezależnych urządzeń HEOS w grupie urządzeń HEOS, które będą działały tak, jakby były jednym urządzeniem HEOS.

■ Grupowanie pomieszczeń

- 1** Naciśnij i przytrzymaj palec na pomieszczeniu, w którym muzyka nie jest odtwarzana.
- 2** Przesuń palec do pomieszczenia, w którym muzyka jest odtwarzana (oznaczone czerwoną obwódką) i unieś go.
- 3** Dwa pokoje zostaną ze sobą połączone w jednej grupie urządzeń, a w obu pomieszczeniach odtwarzana będzie ta sama, idealnie zsynchronizowana muzyka.

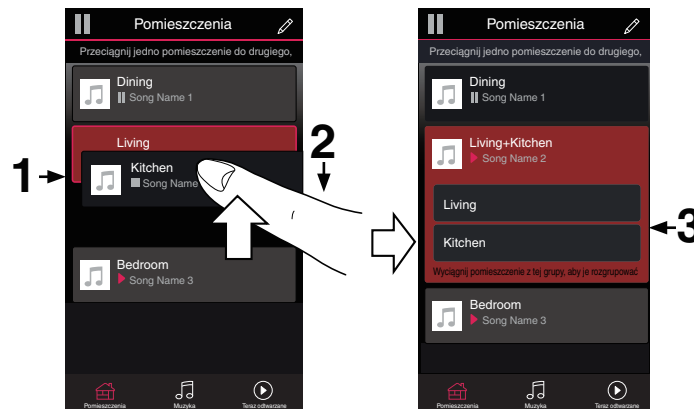

■ Anulowanie grupowania pomieszczeń

- 1 Naciśnij i przytrzymaj palec na pomieszczeniu, które ma zostać usunięte z grupy.
- 2 Wysuń je z grupy i unieś palec.

UWAGA

- Nie można usunąć pierwszego pomieszczenia, w którym przed grupowaniem pierwotnie grała muzyka.

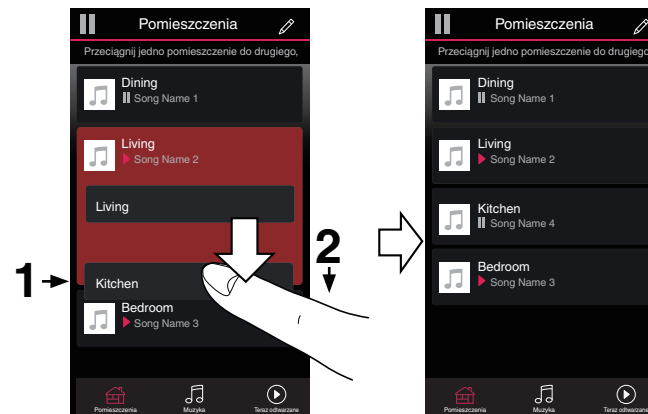

■ Grupowanie wszystkich pomieszczeń (tryb przyjęcia)

Można z łatwością zgrupować ze sobą 16 pomieszczeń w Trybie przyjęcia za pomocą gestu "usczygnięcia".

- 1 Połóż dwa palce na ekranie nad listą pomieszczeń.
- 2 Szybkim ruchem ściśnij ze sobą dwa palce i puść ekran.
- 3 Wszystkie pomieszczenia zostaną ze sobą połączone i rozpocznie się odtwarzanie tej samej muzyki w idealnej synchronizacji.



■ Anulowanie grupowania wszystkich pomieszczeń

Można z łatwością anulować grupowanie wszystkich pomieszczeń i opuścić Tryb przyjęcia za pomocą gestu "rozsunięcia".

- 1** Na ekranie nad listą pomieszczeń połóż dwa palce obok siebie.
- 2** Szybkim ruchem odsuń od siebie dwa palce i puść ekran.
- 3** Grupowanie zostanie anulowane ze wszystkich pomieszczeń.



Funkcja AirPlay

Pliki muzyczne przechowywane w urządzeniu iPhone, iPod touch, iPad lub witrynie iTunes można odtwarzać na tym urządzeniu za pośrednictwem sieci.



- Po rozpoczęciu odtwarzania AirPlay, źródło sygnału wejściowego zostanie przełączone na "HEOS Music".
- Odtwarzanie AirPlay można zatrzymać, wybierając inne źródło wejściowe.
- Chcąc równocześnie zobaczyć utwór oraz nazwę artysty na urządzeniu głównym, naciśnij przycisk STATUS.
- Informacje dotyczące posługiwania się iTunes podano również w funkcji Help dla iTunes.
- Ekran może się różnić zależnie od wersji system operacyjny oraz oprogramowania.

To urządzenie obsługuje funkcję AirPlay 2.

Synchronizacja wielu urządzeń/głośników kompatybilnych z AirPlay 2 w celu jednoczesnego odtwarzania.



- To urządzenie obsługuje funkcję AirPlay 2 i wymaga systemu iOS 11.4 lub nowszego.

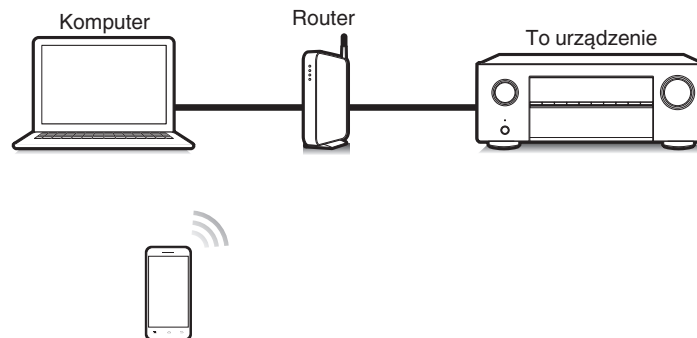

Odtwarzanie utworów z urządzenia iPhone, iPod touch lub iPad

Po uaktualnieniu “iPhone/iPod touch/iPad” do iOS 4.2.1 lub wersji późniejszej, można przesyłać strumieniowo muzykę zapisaną na “iPhone/iPod touch/iPad” bezpośrednio do tego urządzenia.

1 Podłącz urządzenie iPhone, iPod touch lub iPad Wi-Fi do tej samej sieci, co to urządzenie.

- Szczegółowe informacje można znaleźć w instrukcji obsługi swojego urządzenia.

2 Odtwórz utwór na urządzeniu iPhone, iPod touch lub iPad.

Ikony AirPlay na ekranie urządzenia iPhone, iPod touch lub iPad wyświetlany jest.

3 Dotknij ikonę AirPlay, aby wybrać urządzenie.

[Przykład] iOS 12



[Przykład] iOS 9



Odtwarzanie muzyki z iTunes za pośrednictwem tego amplitunera

1 Zainstaluj iTunes 10 lub wersję późniejszą na komputerze Windows PC lub Mac, podłączonym do tej samej sieci co to urządzenie.

2 Włącz to urządzenie.

Dla parametru “Zarządz.siecią” wybierz opcję “Zawsze wł.” dla tego urządzenia. (☞ str. 213)

UWAGA

- W przypadku ustawienia opcji “Zarządz.siecią” na “Zawsze wł.”, zużycie energii w trybie oczekiwania jest większe.

3 Uruchom iTunes i kliknij ikonę AirPlay, aby wybrać urządzenie główne.

[Przykład] iTunes

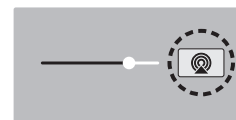

4 Wybierz utwór i kliknij przycisk odtwarzania w iTunes. Nastąpi strumieniowe pobieranie muzyki do tego urządzenia.



UWAGA

- W trybie odtwarzania z użyciem funkcji AirPlay regulacja poziomu głośności odbywa się w urządzeniu iPhone, iPod touch, iPad lub aplikacji iTunes. Przed rozpoczęciem odtwarzania należy zmniejszyć poziom głośności w urządzeniu iPhone, iPod touch, iPad lub aplikacji iTunes, następnie dopasować go stosownie do potrzeb.

Odtwarzanie utworu z urządzenia iPhone, iPod touch lub iPad na wielu zsynchronizowanych urządzeniach (AirPlay 2)

Utwory z obsługującego urządzenia iPhone, iPod touch lub iPad systemu iOS 11.4 lub nowszego mogą być zsynchronizowane przez wiele urządzeń kompatybilnych z funkcją AirPlay 2 w celu jednoczesnego odtwarzania.

1 Odtwórz utwór na urządzeniu iPhone, iPod touch lub iPad.

Ikony AirPlay na ekranie urządzenia iPhone, iPod touch lub iPad wyświetlany jest.



2 Kliknij ikonę AirPlay.

Wyświetli się lista urządzeń/głośników, które będą mogły odtwarzać w tej samej sieci.

- Po prawej stronie kompatybilnych z funkcją AirPlay 2 urządzeń wyświetli się kółko.

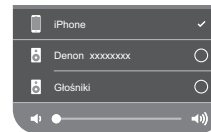

3 Puknij urządzenia/głośniki, które chcesz użyć.

- Można wybrać wiele kompatybilnych z funkcją AirPlay 2 urządzeń.
- Głośność można wyregulować indywidualnie do każdego urządzenia lub razem do wszystkich zsynchronizowanych urządzeń.



Funkcja Spotify Connect

Spotify jest najpopularniejszą na świecie usługą transmisji strumieniowej. W przypadku korzystania z usługi Spotify Premium, można kontrolować nowy głośnik z telefonu lub tabletu. Ponieważ Spotify jest wbudowany w głośnik, można nadal odbierać połączenia czy używać innych aplikacji - bez zatrzymywania muzyki.

Informacje na temat konfiguracji i obsługi funkcji Spotify Connect można znaleźć na stronie www.spotify.com/connect

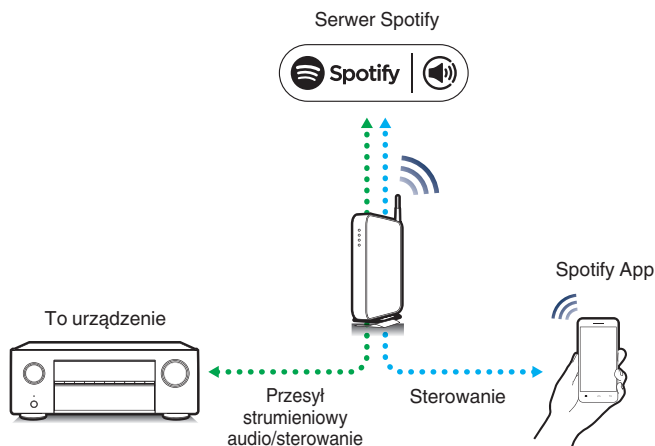

Odtwarzanie muzyki z Spotify za pośrednictwem tego amplifikatora

Wcześniej pobierz aplikację “Spotify App” na urządzenie Android lub iOS. Aby odtworzyć ścieżkę Spotify na tym urządzeniu, w pierwszej kolejności załóż konto Spotify premium.

- 1** Podłącz ustawienia Wi-Fi urządzenia iOS lub Android do tej samej sieci, co to urządzenie.
- 2** Uaktywnij Spotify App.
- 3** Odtwórz ścieżkę Spotify.
- 4** Dotknij ikonę Spotify , aby wybrać urządzenie. Nastąpi strumieniowe pobieranie muzyki do tego urządzenia.

Funkcje pomocnicze

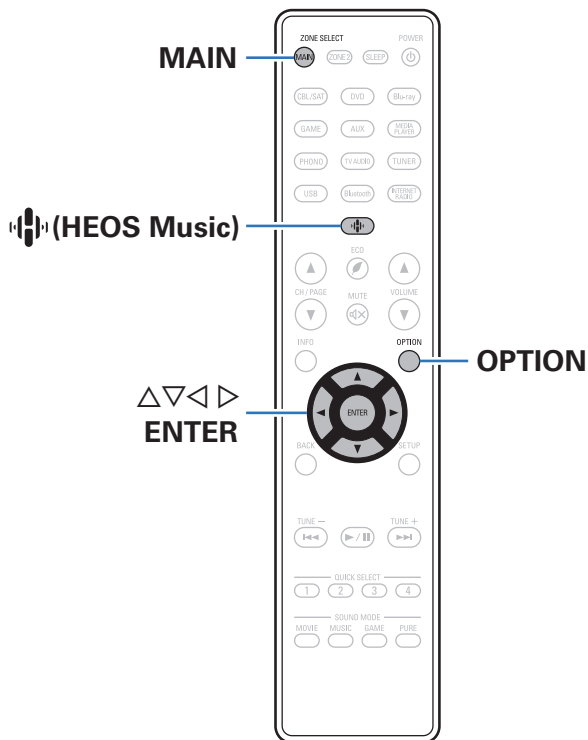

Ten punkt opisuje sposób korzystania z funkcji udogodnień, których można używać dla każdego źródła wejściowego. Te funkcje można ustawić tylko w MAIN ZONE.



Dodawanie do obszaru Ulubione HEOS

- 1** Podczas odtwarzania utworu naciśnij przycisk **OPTION**. Wyświetlony zostanie ekran menu opcji.
- 2** Przyciskami Δ / ∇ wybierz “Dodaj do ulubionych HEOS”, a następnie naciśnij **ENTER**.

Odtwarzanie z obszaru Ulubione HEOS

- 1** Naciśnij przycisk **HEOS Music**.
- 2** Przyciskami Δ / ∇ wybierz “Ulubione HEOS”, a następnie naciśnij **ENTER**.

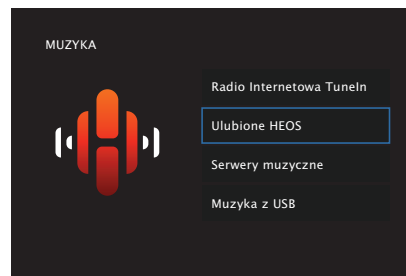

- 3** Przeglądaj muzykę i wybieraj pliki do odtwarzania.



Usuwanie z obszaru Ulubione HEOS

- 1** Gdy wyświetlona jest lista zawartości Ulubione HEOS, przyciskami $\Delta\nabla$ wybierz pozycję, którą chcesz usunąć z obszaru Ulubione HEOS, a następnie naciśnij OPTION.
- 2** Przyciskami $\Delta\nabla$ wybierz opcję “Usuń z Ulubionych HEOS”, następnie naciśnij przycisk ENTER.



Regulacja poziomu głośności dla każdego z kanałów w taki sposób, aby pasował do źródła wejściowego (Reg. poziomu kanału)

Głośność każdego kanału można zmieniać podczas słuchania muzyki. Opcję tę można ustawić dla każdego źródła sygnału.

1 Naciśnij przycisk OPTION.

Wyświetlany jest ekran menu opcji.

- Kiedy źródło wejściowe to "HEOS Music", wyświetlana jest opcja menu dla muzyki online. Wybierz "Opcje AVR...", a następnie naciśnij przycisk ENTER.

2 Przyciskami $\Delta\nabla$ wybierz opcję "Reg. poziomu kanału", następnie naciśnij przycisk ENTER.

Zostanie wyświetlony ekran "Reg. poziomu kanału".

3 Użyj $\Delta\nabla$, aby wybrać kanał, który chcesz wyregulować.

4 Dla ustawienia poziomu głośności, posłuż się przyciskami $\triangleleft\triangleright$.

-12.0 dB – +12.0 dB (Domyślne: 0.0 dB)

5 Przyciskami $\Delta\nabla\triangleleft\triangleright$ wybierz "Wyjście", a następnie naciśnij ENTER.



- Wybierz "Reset" i naciśnij ENTER, jeśli chcesz przywrócić wartości regulacji poszczególnych kanałów do "0.0 dB" (domyślne).
- Głośność w słuchawkach można regulować, gdy podłączone są słuchawki.
- Ustawienia "Reg. poziomu kanału" są zapisywane dla każdego źródła sygnału.
- Ustawienie można wykonać tylko dla głośników odtwarzających dźwięk. Poza tym, nie można wykonać ustawienia, gdy w menu "Wyj.HDMI Audio" jest ustawione na "TV". (🔍 str. 176)



Regulacja barwy dźwięku (Barwa dźwięku)

Ustawienie jakości tonalnej dźwięku.

1 Naciśnij przycisk OPTION.

Wyświetlany jest ekran menu opcji.

- Kiedy źródło wejściowe to "HEOS Music", wyświetlana jest opcja menu dla muzyki online. Wybierz "Opcje AVR...", a następnie naciśnij przycisk ENTER.

2 Przyciskami $\Delta \nabla$ wybierz opcję "Barwa dźwięku", następnie naciśnij przycisk ENTER.

Zostanie wyświetlony ekran "Barwa dźwięku".

3 Użyj $\triangleleft \triangleright$, aby włączyć/wyłączyć funkcję regulacji barwy dźwięku.

Włącz:	Pozwala na regulację barwy dźwięku (basy, tony wysokie).
Wył. (Domyślne):	Odtwarzanie bez regulacji barwy dźwięku.

4 Wybierz "Włącz" w kroku 3 i naciśnij ∇ , aby wybrać zakres dźwięku do regulacji.

Basy:	Regulacja tonów niskich.
Tony wysokie:	Regulacja tonów wysokich.

5 Przyciskami $\triangleleft \triangleright$ wyreguluj barwę dźwięku, następnie naciśnij przycisk ENTER.

-6 dB – +6 dB (Domyślne : 0 dB)



- Ustawienia "Barwa dźwięku" są zapisywane dla każdego źródła sygnału.
- Nie można ustawić tego parametru, jeśli tryb dźwiękowy ustawiony jest na "Direct".
- Parametr ten nie jest dostępny, gdy "Dynamic EQ" ustawiony jest na "Włącz". (☞ str. 172)
- Nie można wykonać ustawienia, gdy nie ma sygnału wejściowego audio lub gdy w menu "Wyj.HDMI Audio" jest ustawione na "TV". (☞ str. 176)



Wyświetlanie żądanego sygnału wideo na monitorze podczas odtwarzania dźwięku (Wybór video)

Podczas odtwarzania dźwięku urządzenie może również wyświetlać na telewizorze sygnał wideo z innego źródła. Opcję tę można ustawić dla każdego źródła sygnału.

❑ Obsługiwane źródła sygnału: Tuner / HEOS Music / Phono

1 Naciśnij przycisk OPTION.

Wyświetlany jest ekran menu opcji.

- Kiedy źródło wejściowe to “HEOS Music”, wyświetlana jest opcja menu dla muzyki online. Wybierz “Opcje AVR...”, a następnie naciśnij przycisk ENTER.

2 Przyciskami $\Delta\nabla$ wybierz opcję “Wybór video”, następnie naciśnij przycisk ENTER.

Zostanie wyświetlony ekran “Wybór video”.

3 Przyciskami $\triangleleft\rangle$ wybierz tryb Wybór video.

Wył. (Domyślne):	Wyłącz tryb Wybór video.
---------------------	--------------------------

Włącz:	Włącz tryb Wybór video.
--------	-------------------------

4 W przypadku wyboru opcji “Włącz” w kroku 3, naciśnij przycisk ∇ i wybierz opcję “Źródło”.

5 Za pomocą przycisków $\triangleleft\rangle$ wybierz źródło sygnału wideo do odtwarzania, a następnie naciśnij przycisk ENTER.



- Ustawienia “Wybór video” są zapisywane dla każdego źródła sygnału.



Odtwarzanie tego samego utworu we wszystkich strefach (Stereo wsz.stref)

Muzykę odtwarzaną w pomieszczeniu głównym (MAIN ZONE) można odtwarzać jednocześnie w strefie ZONE2 (inne pomieszczenie).

Jest to przydatne, gdy ta sama muzyka ma być jednocześnie odtwarzana w wielu pokojach podczas imprezy w domu lub gdy należy odtworzyć to samo BGM w całym domu.

1 Naciśnij przycisk OPTION.

Wyświetlany jest ekran menu opcji.

- Kiedy źródło wejściowe to "HEOS Music", wyświetlana jest opcja menu dla muzyki online. Wybierz "Opcje AVR...", a następnie naciśnij przycisk ENTER.

2 Przyciskami $\Delta\nabla$ wybierz opcję "Stereo wsz.stref", następnie naciśnij przycisk ENTER.

Zostanie wyświetlony ekran "Stereo wsz.stref".

3 Wybierz "Start", a następnie naciśnij przycisk ENTER.

Źródło wejściowe ZONE2 jest przełączone na to samo źródło co MAIN ZONE, a odtwarzanie rozpoczyna się w trybie Stereo wsz.stref.

■ Zatrzymywanie trybu Stereo wsz.stref

1 Podczas odtwarzania w trybie Stereo wsz.stref naciśnij OPTION.

Wyświetlany jest ekran menu opcji.

- Kiedy źródło wejściowe to "HEOS Music", wyświetlana jest opcja menu dla muzyki online. Wybierz "Opcje AVR...", a następnie naciśnij przycisk ENTER.

2 Przyciskami $\Delta\nabla$ wybierz opcję "Stereo wsz.stref", następnie naciśnij przycisk ENTER.

3 Wybierz "Stop", następnie naciśnij ENTER.



- Tryb Stereo wsz.stref zostaje anulowany, nawet gdy zasilanie strefy MAIN ZONE jest wyłączone.
- W trybie Stereo wsz.stref można wybrać jedynie trybu dźwięku "Multi Ch Stereo" i "Stereo".
- Kiedy "Wyj.HDMI Audio" jest ustawione na "TV", tryb Stereo wsz.stref jest niedostępny. (☞ str. 176)
- Zapisz stan trybu odtwarzania Stereo wsz.stref do funkcji Szybkiego wybierania plus, aby umożliwić łatwe odtwarzanie w trybie Stereo wsz.stref za pomocą jednego dotknięcia.



Wybór trybu dźwięku

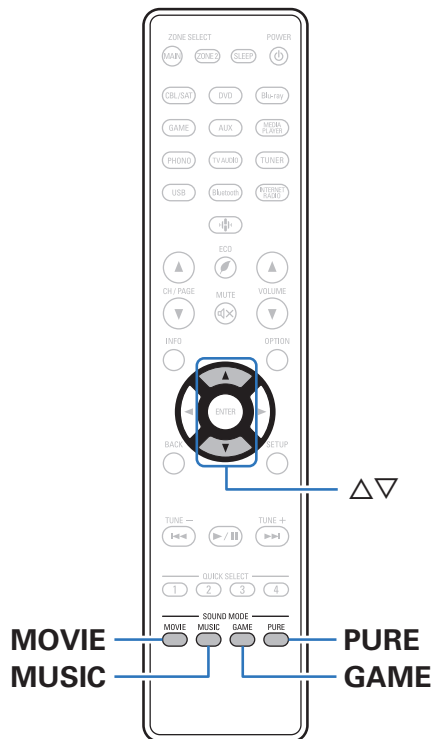

To urządzenie pozwala odtwarzać różne rodzaje przestrzennego oraz stereofonicznego sygnału dźwiękowego.

Formaty dźwięku wielokanałowego są dostępne na popularnych płytach Blu-ray i DVD oraz w transmisjach cyfrowych a także w przypadku strumieniowego odtwarzania filmów i muzyki za pośrednictwem subskrybowanych usług internetowych.

Ten amplituner obsługuje większość wielokanałowych formatów dźwięku. Obsługuje również odtwarzanie przestrzenne muzyki w formacie innym niż dźwięk wielokanałowy, na przykład dwukanałowy dźwięk stereo.



- Formaty dźwięku zapisane na płycie są wymienione na obwolucie płyty lub okładce.



Wybór trybu dźwięku

1 Aby wybrać tryb dźwięku, naciśnij przycisk MOVIE, MUSIC lub GAME.

MOVIE :	Przełącza tryb dźwięku tak, aby był odpowiedni do odtwarzania filmów lub programów TV.
MUSIC :	Przełącza tryb dźwięku tak, aby był odpowiedni do słuchania muzyki.
GAME :	Przełącza tryb dźwięku tak, aby był odpowiedni do grania w gry.



- Dla każdego z przycisków MOVIE, MUSIC lub GAME zapamiętywany jest tryb dźwiękowy użyty przy poprzednim odtwarzaniu z użyciem tego przycisku. Naciśnięcie przycisku MOVIE, MUSIC lub GAME pozwala przywołać tryb dźwiękowy użyty przy poprzednim odtwarzaniu.
- Jeżeli odtwarzany element nie obsługuje poprzednio wybranego trybu dźwiękowego, zostaje automatycznie wybrany najbardziej odpowiedni tryb dla danego elementu.

■ Wybór trybu dźwięku

- Naciśnij przycisk MOVIE, MUSIC lub GAME, aby wyświetlić listę dostępnych trybów dźwięku. Każde naciśnięcie przycisku MOVIE, MUSIC lub GAME powoduje zmianę trybu dźwięku.
- Gdy wyświetlana jest lista, tryb dźwięku można również wybrać za pomocą przycisków Δ / ∇ .
- Wypróbuj różne tryby dźwięku i ciesz się dźwiękiem w swoim ulubionym trybie.



- Ustaw tryb surround na Dolby Atmos/Surround podczas odtwarzania treści zakodowanych przy użyciu Dolby Atmos. Dolby Atmos/Surround zapewnia optymalne doświadczenia związane z odtwarzaniem płyt Blu-ray i zawartości strumieniowanej zakodowanych z wykorzystaniem Dolby Atmos, jak również treści opartej na kanałach. Domyślnym ustawieniem tego odbiornika jest Dolby Atmos/Surround.



[Przykład] Po naciśnięciu i przytrzymaniu przycisku MOVIE

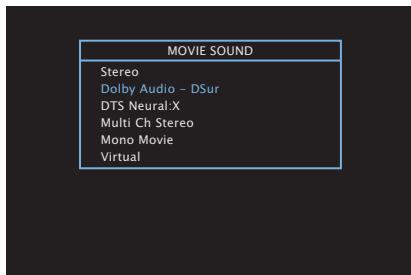

Urządzenie umożliwia nie tylko wybór trybów dźwiękowych zgodnych z formatem zapisanym na płytach, na przykład Dolby oraz DTS, ale również dodatkowych trybów zgodnych z konfiguracją głośników i "oryginalnych trybów dźwiękowych" tworzących atmosferę Rock Arena oraz Jazz Club itd.

Odtwarzanie bezpośrednie

Dźwięk zarejestrowany w źródle odtwarzany jest bez jakichkolwiek korekt.

1 Naciśnij PURE, aby wybrać "Direct".

Rozpoczyna się odtwarzanie bezpośrednie.



- W trybie Direct nie można regulować wymienionych niżej parametrów.
 - Barwa dźwięku (🔊 str. 127)
 - Restorer (🔊 str. 168)
 - MultEQ® XT (🔊 str. 171)
 - Dynamic EQ (🔊 str. 172)
 - Dynamic Volume (🔊 str. 173)
 - Ręczna kor.EQ (🔊 str. 173)



Odtwarzanie w trybie Auto Surround

Ten tryb wykrywa typ wejściowego sygnału cyfrowego i automatycznie wybiera odpowiedni tryb odtwarzania.

Przeprowadź odtwarzanie stereo w przypadku sygnału wejściowego PCM. Gdy odbierany sygnał to Dolby Digital lub DTS, muzyka odtwarzana jest zgodnie z odpowiednim numerem kanału.

1 Naciśnij **PURE**, aby wybrać **“Auto”**.

Rozpocznie się odtwarzanie w trybie Auto Surround.



Opis typów trybów dźwięku

Tryb dźwięku Dolby

Typ trybu dźwięku	Opis
Dolby Atmos	Wybierz ten tryb, aby odtwarzać zawartość zakodowaną w technologii Dolby Atmos. Jeżeli wcześniej wybrano inny tryb dźwięku, wybierz ponownie ten tryb, aby odtwarzać zawartość Dolby Atmos. Odczytuje zawartość zakodowaną w Dolby Atmos i dane o jej położeniu w czasie rzeczywistym oraz wysyła dźwięk do odpowiednich głośników, tworząc jego naturalny obraz, niezależnie od układu głośników. Użyj głośników sufitowych i/lub głośników Dolby Atmos do otrzymania pola dźwięku trójwymiarowego. Można uzyskać pełnię wrażeń dźwiękowych z tradycyjnych układów głośnikowych, które nie używają głośników górnych lub z funkcją Dolby Atmos, wybierając funkcję wirtualizacji głośnika *.
Dolby TrueHD	Wybierz ten tryb, aby odtwarzać treści zakodowane przy pomocy Dolby TrueHD przy 192 kHz/96 kHz.
Dolby Digital Plus	Wybierz ten tryb, aby odtwarzać treści zakodowane przy pomocy Dolby Digital Plus.
Dolby Digital	Wybierz ten tryb, aby odtwarzać treści zakodowane przy pomocy Dolby Digital.
Dolby Surround	Ten tryb wykorzystuje Dolby Surround Upmixer, aby rozszerzyć odtwarzanie różnych źródeł do naturalnego i realistycznego trybu wielokanałowego. Użyj głośników sufitowych, takich jak górne środkowe głośniki, do otrzymania pola dźwięku trójwymiarowego.

* Ta funkcja Wirtualizer Głośnikowy będzie obsługiwana poprzez aktualizację oprogramowania wewnętrznego (firmware).



Tryb dźwięku DTS

Typ trybu dźwięku	Opis
DTS Surround	Tryb ten można wybrać odtwarzając źródła zarejestrowane w DTS.
DTS ES Dscr6.1*1	Ten tryb jest przydatny do odtwarzania dysków nagranych w formacie DTS-ES. Tylny kanał surround dodany metodą dyskretną jest odtwarzany jako niezależny kanał. Ponieważ wszystkie kanały są od siebie niezależne, wzbogaceniu ulega dookólna wyrazistość przestrzenna i precyzja lokalizacji pozornych źródeł dźwięku.
DTS ES Mtrx6.1*1	Ten tryb jest przydatny do odtwarzania dysków nagranych w formacie DTS-ES. Kanał tylny surround dodany do kanałów surround lewego i tylnego za pomocą kodera macierzowego w czasie nagrania programowego jest dekodowany przez dekoder macierzowy amplitunera i odtwarzany z każdego kanału (lewy surround, prawy surround, tylny surround).
DTS 96/24	Tryb ten można wybrać odtwarzając źródła zarejestrowane w DTS 96/24.
DTS-HD	Tryb ten można wybrać odtwarzając źródła zarejestrowane w DTS-HD.
DTS Express	Tryb ten można wybrać odtwarzając źródła zarejestrowane w DTS Express.
DTS:X	Tryb ten można wybrać podczas odtwarzania źródła zakodowanego w DTS:X. Odczytuje zawartość zakodowaną w DTS:X i dane o jej położeniu w czasie rzeczywistym oraz wysyła dźwięk do odpowiednich głośników, tworząc jego naturalny obraz, niezależnie od układu głośników. Użyj wysokich głośników, aby uzyskać trójwymiarowe pole dźwiękowe.
DTS Neural:X*2	Ten tryb wykorzystuje DTS Neural:X Upmixer, aby rozszerzyć odtwarzanie różnych źródeł do naturalnego i realistycznego trybu wielokanałowego. Użyj wysokich głośników, takich jak przednie wysokie głośniki, aby uzyskać trójwymiarowe pole dźwiękowe.
DTS Virtual:X*2*3	Ten tryb używa DTS Virtual:X z przetwarzaniem wirtualnym górnym i wirtualnej przestrzeni, aby uzyskać trójwymiarowe pole dźwiękowe, gdy nie są używane głośniki górne.

*1 Można to wybrać, gdy parametr "Konfig.głośników" - "Tył Surround" nie jest ustawiony na "Brak". (📖 str. 201)

*2 Nie można wybrać, jeżeli sygnał wejściowy to Dolby Digital, Dolby Digital Plus, Dolby TrueHD lub Dolby Atmos.

*3 Można wybrać, gdy nie są używane głośniki górne, sufitowe i Dolby Atmos Enabled.



Tryb odtwarzania wielokanałowego PCM

Typ trybu dźwięku	Opis
Multi Ch In	Tryb ten można wybrać w przypadku odtwarzania źródeł wielokanałowych PCM.

Tryb dźwięku oryginalny

Typ trybu dźwięku	Opis
Multi Ch Stereo	Korzystaj z tego trybu, by cieszyć się zaletami dźwięku stereo we wszystkich głośnikach.
Rock Arena	Tryb ten stwarza wrażenie uczestniczenia w koncercie na żywo w sali koncertowej.
Jazz Club	Ten tryb symuluje doświadczenie bycia wewnątrz przytulnego klubu jazzowego.
Mono Movie	Tryb ten dobrze pasuje do monofonicznych źródeł dźwięku, dodawany jest efekt surround. Aby uzyskać optymalne zrównoważenie kanałów i efektu surround podłącz źródło monofoniczne do obydwu wejść przednich audio (L/P).
Video Game	W tym trybie można uzyskać ekscytujące, dynamiczne efekty surround podczas gry w ulubione gry wideo.
Matrix	W tym trybie dodawany jest bardzo przestrzenny efekt dźwiękowy do źródeł muzyki stereo.
Virtual	Tryb ten umożliwi doświadczenie szerokiego efektu przestrzennego podczas odtwarzania dźwięku wyłącznie przez głośniki przednie (L/P) i podczas odsłuchu przez słuchawki stereofoniczne.

Tryb dźwięku Auto

Typ trybu dźwięku	Opis
Auto	W tym trybie jest wykrywany typ cyfrowego sygnału wejściowego, taki jak Dolby Digital, Dolby TrueHD, Dolby Digital Plus, Dolby Digital EX, Dolby Atmos, DTS, DTS-HD, DTS:X, DTS-ES, PCM (wielokanałowy), a odpowiedni tryb odtwarzania jest wybierany automatycznie. Jeśli sygnał wejściowy jest sygnałem analogowym lub PCM (2-kanałowym), zostanie użyte odtwarzanie stereo. Dla Dolby Digital lub DTS, muzyka odtwarzana jest zgodnie z odpowiednim numerem kanału.



Tryb dźwięku stereo

Typ trybu dźwięku	Opis
Stereo	<p>W tym trybie dźwięk stereo dwukanałowy jest odtwarzany bez dodatkowego przetwarzania surround.</p> <ul style="list-style-type: none">• Dźwięk jest wyprowadzany przez prawy i lewy głośnik główny oraz subwoofer (o ile jest podłączony).• W przypadku podłączenia sygnałów wielokanałowych, są one mieszane do dwóch kanałów audio i odtwarzane bez dodatkowego przetwarzania surround.

Tryb dźwięku Direct

Typ trybu dźwięku	Opis
Direct	Ten tryb odtwarza dźwięk, taki jak nagrany w źródle.



Tryb dźwięku, który można wybrać dla każdego sygnału wejściowego

- Przyciskami MOVIE, MUSIC oraz GAME można wybrać poniższe tryby dźwięku.
- Za pomocą menu "Parametr Surr." dostosuj efekt sceny dźwiękowej, aby uzyskać dźwięk przestrzenny zgodny z własnymi preferencjami. (🔊 str. 164)

Sygnał wejściowy	Tryb dźwięku	Przycisk MOVIE	Przycisk MUSIC	Przycisk GAME
2-kanałowy *1	Stereo	<input type="radio"/>	<input type="radio"/>	<input type="radio"/>
	Dolby Surround *2	<input type="radio"/>	<input type="radio"/>	<input type="radio"/>
	DTS Neural:X *2*3	<input type="radio"/>	<input type="radio"/>	<input type="radio"/>
	DTS Virtual:X *3*4	<input type="radio"/>	<input type="radio"/>	<input type="radio"/>
	Multi Ch Stereo	<input type="radio"/>	<input type="radio"/>	<input type="radio"/>
	Mono Movie	<input type="radio"/>		
	Rock Arena		<input type="radio"/>	
	Jazz Club		<input type="radio"/>	
	Matrix		<input type="radio"/>	
	Video Game			<input type="radio"/>
	Virtual	<input type="radio"/>	<input type="radio"/>	<input type="radio"/>

*1 2-kanałowy również obejmuje wejście analogowe.

*2 Ten tryb odtwarza zapis 2-kanałowy w układzie 5.1 lub 7.1-kanałowym. Nie można go wybrać, gdy podłączone są słuchawki lub gdy konfiguracja głośników jest ustawiona tylko na głośniki główne.

*3 Nie można wybrać, jeżeli sygnał wejściowy to Dolby Digital, Dolby Digital Plus, Dolby TrueHD lub Dolby Atmos.

*4 Nie można wybrać, gdy są używane słuchawki lub konfiguracja głośników z dowolnym głośnikiem górnym.



Sygnal wejściowy	Tryb dźwięku	Przycisk MOVIE	Przycisk MUSIC	Przycisk GAME
Wielokanałowy *5	Stereo	<input type="radio"/>	<input type="radio"/>	<input type="radio"/>
	Dolby Digital	<input type="radio"/>	<input type="radio"/>	<input type="radio"/>
Dolby Digital Plus	Dolby Digital + Dolby Surround *6	<input type="radio"/>	<input type="radio"/>	<input type="radio"/>
	Dolby Digital Plus	<input type="radio"/>	<input type="radio"/>	<input type="radio"/>
	Dolby Digital Plus + Dolby Surround *6*7	<input type="radio"/>	<input type="radio"/>	<input type="radio"/>
	Dolby Atmos *6*8	<input type="radio"/>	<input type="radio"/>	<input type="radio"/>
Dolby TrueHD	Dolby TrueHD	<input type="radio"/>	<input type="radio"/>	<input type="radio"/>
	Dolby TrueHD + Dolby Surround *6*7	<input type="radio"/>	<input type="radio"/>	<input type="radio"/>
	Dolby Atmos *6*8	<input type="radio"/>	<input type="radio"/>	<input type="radio"/>
Dolby Atmos	Dolby Atmos	<input type="radio"/>	<input type="radio"/>	<input type="radio"/>
DTS	DTS Surround	<input type="radio"/>	<input type="radio"/>	<input type="radio"/>
	DTS ES Dscrt 6.1 *6	<input type="radio"/>	<input type="radio"/>	<input type="radio"/>
	DTS ES Mtrx 6.1 *6	<input type="radio"/>	<input type="radio"/>	<input type="radio"/>
	DTS 96/24	<input type="radio"/>	<input type="radio"/>	<input type="radio"/>
	DTS + Dolby Surround *6	<input type="radio"/>	<input type="radio"/>	<input type="radio"/>
	DTS + Neural:X *6	<input type="radio"/>	<input type="radio"/>	<input type="radio"/>
	DTS + Virtual:X *4	<input type="radio"/>	<input type="radio"/>	<input type="radio"/>

*4 Nie można wybrać, gdy są używane słuchawki lub konfiguracja głośników z dowolnym głośnikiem górnym.

*5 Tryb dźwięku, jaki można wybrać różni się w zależności od formatu audio sygnału wejściowego i liczby kanałów. Szczegóły znajdziesz w części "Typy sygnałów wejściowych oraz odpowiadające im tryby dźwiękowe" (📖 str. 265).

*6 Nie można wybrać, gdy są używane słuchawki.

*7 Można to wybrać, gdy sygnał wejściowy nie zawiera Dolby Atmos.

*8 Można to wybrać, gdy sygnał wejściowy zawiera Dolby Atmos.



Sygnal wejściowy	Tryb dźwięku	Przycisk MOVIE	Przycisk MUSIC	Przycisk GAME
DTS-HD / DTS Express	DTS-HD HI RES	<input type="radio"/>	<input type="radio"/>	<input type="radio"/>
	DTS-HD MSTR	<input type="radio"/>	<input type="radio"/>	<input type="radio"/>
	DTS Express	<input type="radio"/>	<input type="radio"/>	<input type="radio"/>
	DTS-HD + Dolby Surround *6	<input type="radio"/>	<input type="radio"/>	<input type="radio"/>
	DTS-HD + Neural:X *6	<input type="radio"/>	<input type="radio"/>	<input type="radio"/>
	DTS-HD + Virtual:X *4	<input type="radio"/>	<input type="radio"/>	<input type="radio"/>
DTS:X	DTS:X	<input type="radio"/>	<input type="radio"/>	<input type="radio"/>
	DTS:X MSTR	<input type="radio"/>	<input type="radio"/>	<input type="radio"/>
	DTS:X + Virtual:X *4	<input type="radio"/>	<input type="radio"/>	<input type="radio"/>
Wielokanałowy PCM	Multi Ch In	<input type="radio"/>	<input type="radio"/>	<input type="radio"/>
	Multi Ch In 7.1 *6	<input type="radio"/>	<input type="radio"/>	<input type="radio"/>
	Multi In + Dolby Surround *6	<input type="radio"/>	<input type="radio"/>	<input type="radio"/>
	Multi Ch In + Neural:X *6	<input type="radio"/>	<input type="radio"/>	<input type="radio"/>
	Multi In + Virtual:X *4	<input type="radio"/>	<input type="radio"/>	<input type="radio"/>
Wielokanałowy *5	Multi Ch Stereo	<input type="radio"/>	<input type="radio"/>	<input type="radio"/>
	Mono Movie	<input type="radio"/>		
	Rock Arena		<input type="radio"/>	
	Jazz Club		<input type="radio"/>	
	Matrix		<input type="radio"/>	
	Video Game			<input type="radio"/>
	Virtual	<input type="radio"/>	<input type="radio"/>	<input type="radio"/>

*4 Nie można wybrać, gdy są używane słuchawki lub konfiguracja głośników z dowolnym głośnikiem górnym.

*5 Tryb dźwięku, jaki można wybrać różni się w zależności od formatu audio sygnału wejściowego i liczby kanałów. Szczegóły znajdziesz w części "Typy sygnałów wejściowych oraz odpowiadające im tryby dźwiękowe" (📖 str. 265).

*6 Nie można wybrać, gdy są używane słuchawki.



■ Widok na wyświetlaczu

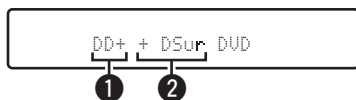

- 1 **Prezentuje, jaki dekodery będzie używany.**
 - W przypadku dekodera Dolby Digital Plus pojawi się "DD+".
- 2 **Wyświetla dekodery tworzący wyjście dźwięku.**
 - "DSUR" wskazuje, że dekodery Dolby Surround jest używany.



Funkcja sterowania HDMI

Najnowszym uzupełnieniem standardu HDMI jest funkcja CEC (Consumer Electronics Control) umożliwiająca przesyłanie sygnałów sterujących z jednego urządzenia do innego za pomocą złącza HDMI.

Procedura ustawień

- 1 Włącz funkcję Sterowanie HDMI na tym urządzeniu.**
Ustaw "Sterowanie HDMI" na "Włączone". (👉 str. 178)
- 2 Włącz zasilanie we wszystkich urządzeniach podłączonych kablem HDMI.**
- 3 We wszystkich urządzeniach podłączonych kablem HDMI uaktywnij funkcję Sterowanie HDMI.**
 - Zapoznaj się z instrukcją obsługi wszystkich współpracujących urządzeń w zakresie sprawdzenia ustawień.
 - Operacje 2 i 3 powinny być wykonane zaraz po podłączeniu jednego z urządzeń.
- 4 Przełącz wejście telewizyjne na wejście HDMI, podłączone do amplitunera.**
- 5 Przełącz źródło wejściowe tego urządzenia, aby sprawdzić, czy wideo z odtwarzacza podłączonego za pomocą HDMI jest poprawnie odtwarzane.**
- 6 Po przełączeniu zasilania TV w tryb oczekiwania, sprawdź, czy zasilanie amplitunera przeszło również w tryb oczekiwania.**

UWAGA

- Zależnie od podłączeń odbiornika TV lub odtwarzacza, niektóre funkcje mogą nie działać. Sprawdź instrukcję użytkownika, gdzie zamieszczono dodatkowe informacje.



Funkcja Menu Smart

Ta funkcja może być używana do konfigurowania ustawień urządzenia, wyboru źródła sygnału i ustawiania stacji radiowych w tunerze oraz stacji radia internetowego za pomocą pilota do telewizora.

- 1 Włącz funkcję sterowania HDMI w tym urządzeniu i telewizorze.** (🔧 str. 178)
- 2 Ustaw “Proste Menu” na “Włącz” w tym urządzeniu.** (🔧 str. 180)
- 3 Wybierz “AV Receiver” w menu telewizora, na przykład w “Wejście” * lub “Sterowanie podłączonym urządzeniem HDMI” *.**

Na ekranie telewizora pojawi się Proste Menu tego urządzenia.

- W czasie wyświetlania Proste Menu można sterować urządzeniem za pomocą pilota do telewizora.

* Metoda wyboru różni się w zależności od posiadanego telewizora.

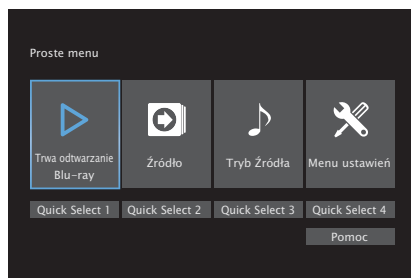

■ Trwa odtwarzanie

Odtwarzanie treści ze źródła wejściowego aktualnie wybranego w tym urządzeniu.

■ Źródło

Zmiana wejścia tego urządzenia.

Jeśli wybierzesz “HEOS Music” lub “Tuner”, możesz nadal sterować tym urządzeniem za pomocą pilota do telewizora.

■ Tryb Źródła

Zmiana trybu dźwięku tego urządzenia.

Dostępne są następujące trzy tryby dźwięku.

Surround:	Odtwarzanie dźwięku surround odpowiednio do sygnału wejściowego.
Stereo:	Odtwarzanie dźwięku stereo.
Wielokan.stereo:	Odtwarzanie wielokanałowego dźwięku stereo.



■ Menu ustawień

Wyświetla menu ustawień, które pozwala skonfigurować ustawienia tego urządzenia.

■ Quick Select

Wywołuje elementy "Quick Select" zarejestrowane w tym urządzeniu.

UWAGA

- Jeśli ustawienia "Sterowanie HDMI" lub "Proste Menu" zostaną zmienione, po wprowadzeniu zmian zawsze należy zresetować zasilanie podłączonych urządzeń.
- Funkcja Proste Menu może nie działać prawidłowo w zależności od specyfikacji telewizora. W takim przypadku dla funkcji "Proste Menu" wybierz ustawienie "Wyl.". (📖 str. 180)



Funkcja wyłączenia czasowego

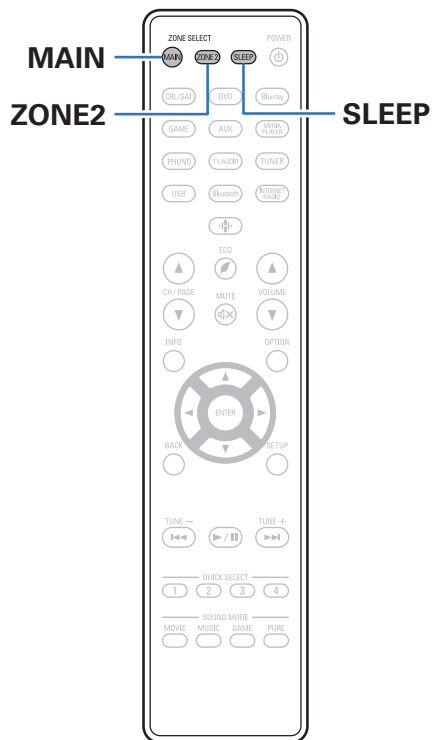

Użytkownik może włączyć funkcję automatycznego przełączania urządzenia w tryb spoczynku po upływie zadanego czasu. Jest to wygodne w przypadku korzystania z amplitunera przed udaniem się na spoczynek. Funkcję wyłączenia czasowego można ustawić dla każdej strefy.



Korzystanie z wyłącznika czasowego

1 Naciśnij przycisk MAIN lub ZONE2, aby wybrać strefę działania, za pomocą pilota zdalnego sterowania.

Świeci przycisk wybranej strefy.

2 Naciśnij przycisk SLEEP i wyświetl czas, jaki zamierzasz ustawić.

- Wskaźnik SLEEP zapala się na wyświetlaczu i uruchamia się wyłącznik czasowy.
- Wyłącznik czasowy można ustawić w zakresie od 10 do 120 minut z przyrostami 10 minut.

■ Sprawdzanie pozostałego czasu

Naciśnij przycisk SLEEP, jeśli działa wyłącznik czasowy. Pozostały czas pojawia się na wyświetlaczu.

■ Dla wyłączenia funkcji Sleep timer

Naciśnij przycisk SLEEP, aby wybrać opcję "Off". Wskaźnik SLEEP na wyświetlaczu zgaśnie.



- Ustawienie wyłącznika czasowego zostanie anulowane, gdy urządzenie przełączy się w tryb czuwania.

UWAGA

- Funkcja wyłączenia czasowego nie może wyłączać zasilania urządzeń podłączonych do amplitunera. Aby wyłączyć zasilanie podłączonych urządzeń, należy użyć funkcji wyłączenia czasowego wbudowanych w te urządzenia.



Funkcja Quick Select Plus

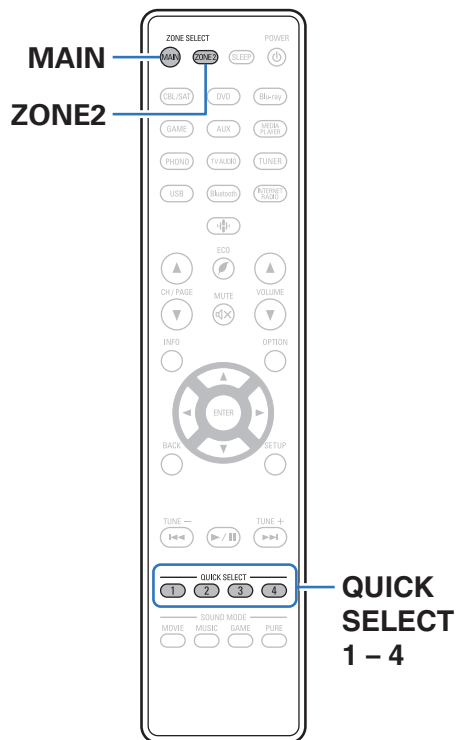

Ustawienia takie jak wybór źródła sygnału, poziom dźwięku i tryb odtwarzania dźwięku można zapisać pod przyciskami szybkiego wyboru QUICK SELECT 1 – 4. Wystarczy nacisnąć jeden z przypisanych przycisków QUICK SELECT w trakcie odtwarzania, aby przełączyć się na grupę zapisanych ustawień w pakiecie. Zapisując najczęściej używane ustawienia za pomocą przycisków QUICK SELECT 1 – 4 użytkownik będzie mógł zawsze łatwo wywołać to samo środowisko odtwarzania. Funkcję Quick Select Plus można zapamiętać dla każdej strefy.



- Przycisk QUICK SELECT na urządzeniu głównym może służyć tylko do obsługi strefy głównej MAIN ZONE.



Wywoływanie ustawień

1 Naciśnij przycisk MAIN lub ZONE2, aby wybrać strefę działania, za pomocą pilota zdalnego sterowania.

Świeci przycisk wybranej strefy.

2 Naciśnij przycisk QUICK SELECT.

Wywoływane są ustawienia Quick Select dla naciśniętego przycisku.

- Poniżej podane są domyślne ustawienia źródła wejściowego.

[MAIN ZONE]

Przycisk	Źródło sygnału
QUICK SELECT 1	CBL/SAT
QUICK SELECT 2	Blu-ray
QUICK SELECT 3	Media Player
QUICK SELECT 4	HEOS Music

[ZONE2]

Przycisk	Źródło sygnału
QUICK SELECT 1	CBL/SAT
QUICK SELECT 2	-
QUICK SELECT 3	Media Player
QUICK SELECT 4	HEOS Music



- Głośność nie jest zarejestrowana w funkcji Quick Select Plus w domyślnych ustawieniach fabrycznych. Aby zarejestrować głośność w funkcji Quick Select Plus, patrz część "Zmiana ustawień". (🔧 str. 149)



Zmiana ustawień

1 Ustaw poniższe parametry, które zostaną ustawieniami do zapisania.

Następujące ustawienia od ① do ⑧ można zapamiętać dla pomieszczenia głównego MAIN ZONE, a ustawienia ① i ② można zapamiętać dla ZONE2.

- ① Źródło sygnału (🔊 str. 67)
- ② Głośność (🔊 str. 68)
- ③ Tryb dźwięku (🔊 str. 130)
- ④ Audyssey (Audyssey MultEQ® XT, Audyssey Dynamic EQ®, Audyssey Dynamic Volume®) (🔊 str. 171)
- ⑤ "Restorer" (🔊 str. 168)
- ⑥ "Regulacja poziomu głośności dla każdego z kanałów w taki sposób, aby pasował do źródła wejściowego (Reg. poziomu kanału)" (🔊 str. 126)
- ⑦ "Wyświetlanie żądanego sygnału wideo na monitorze podczas odtwarzania dźwięku (Wybór video)" (🔊 str. 128)
- ⑧ "Stereo wsz.stref" (🔊 str. 129)



- Naciśnij i przytrzymaj QUICK SELECT w czasie odbioru stacji radiowej lub odtwarzania utworu z dowolnego z następujących źródeł, aby zapamiętać bieżącą stację radiową lub utwór.
 - Tuner / Internetowa stacja radiowa

2 Naciśnij przycisk MAIN lub ZONE2, aby wybrać strefę działania, za pomocą pilota zdalnego sterowania.

Świeci przycisk wybranej strefy.

3 Naciśnij i przytrzymaj odpowiedni przycisk QUICK SELECT, aż na wyświetlaczu pojawi się "Quick* Memory" lub "Z2 Quick* Memory".

Aktualne ustawienia zostaną zapamiętane.

* oznacza numer naciśniętego przycisku QUICK SELECT.

■ Zmiana nazwy szybkich ustawień

Nazwa szybkiego ustawienia strefy MAIN ZONE, wyświetlona na ekranie telewizora lub wyświetlaczu urządzenia, może zostać zmieniona na inną nazwę.

Metodę zmiany nazwy opisano w części "Nazwy szyb.wyb.". (🔊 str. 221)



Funkcja blokady panelu

W celu uniknięcia wykonywania przypadkowych operacji na tym urządzeniu możesz wyłączyć działanie przycisków na panelu przednim.

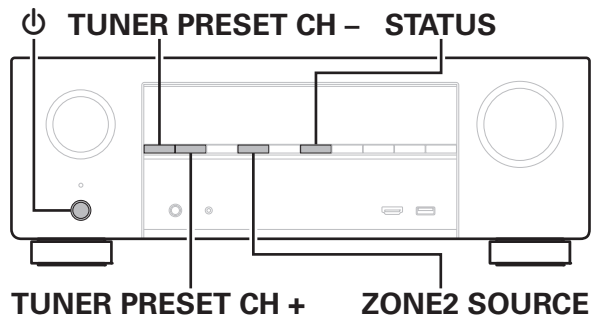

Wyłączanie działania wszystkich przycisków

- 1 Naciśnij przycisk ϕ , trzymając wciśnięte przyciski TUNER PRESET CH + i ZONE2 SOURCE, gdy urządzenie jest w trybie oczekiwania.
- 2 Za pomocą przycisków TUNER PRESET CH + lub TUNER PRESET CH - wybierz "FP/VOL LOCK On".
- 3 Naciśnij przycisk STATUS, aby wprowadzić ustawienia. Zostanie wyłączone działanie wszystkich przycisków z wyjątkiem przycisku ϕ .

Wyłączanie działania wszystkich przycisków z wyjątkiem przycisku VOLUME

- 1 Naciśnij przycisk ϕ , trzymając naciśnięte przyciski TUNER PRESET CH + i ZONE2 SOURCE, gdy urządzenie jest w trybie gotowości.
- 2 Za pomocą przycisków TUNER PRESET CH + lub TUNER PRESET CH - wybierz "FP LOCK On".
- 3 Naciśnij przycisk STATUS, aby wprowadzić ustawienia. Zostanie wyłączone działanie wszystkich przycisków z wyjątkiem przycisku ϕ i VOLUME.



Anulowanie funkcji blokady panelu

- 1** Naciśnij przycisk Φ , trzymając naciśnięte przyciski TUNER PRESET CH + i ZONE2 SOURCE, gdy urządzenie jest w trybie gotowości.
- 2** Naciśnij przycisk TUNER PRESET CH + lub TUNER PRESET CH -, aby wybrać opcję "FP LOCK *Off".
(* Aktualnie ustawiony tryb.)
- 3** Naciśnij przycisk STATUS, aby wprowadzić ustawienia.
Funkcja blokady panelu zostanie anulowana.



- Nawet pomimo włączenia funkcji blokady panelu, urządzenie można obsługiwać za pomocą pilota.



Funkcja zdalnego blokowania

Jeśli odbiornik podczerwieni jest podłączony, włącz funkcję zdalnego blokowania. Gdy ta funkcja jest włączona, nie można wykonywać operacji za pomocą pilota.

Funkcja ta jest domyślnie wyłączona.

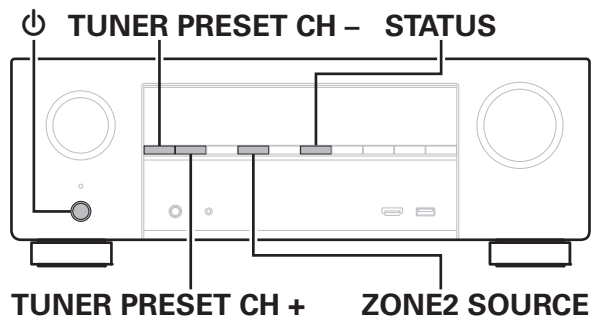

Wyłączanie funkcji czujnika pilota

- 1 Naciśnij przycisk ϕ , trzymając naciśnięte przyciski TUNER PRESET CH + i ZONE2 SOURCE, gdy urządzenie jest w trybie gotowości.
- 2 Za pomocą przycisków TUNER PRESET CH + lub TUNER PRESET CH - wybierz "RC LOCK On".
- 3 Naciśnij przycisk STATUS, aby wprowadzić ustawienia. Funkcja odbioru podczerwieni zostanie wyłączona.

Włączanie funkcji zdalnego czujnika

- 1 Naciśnij przycisk ϕ , trzymając naciśnięte przyciski TUNER PRESET CH + i ZONE2 SOURCE, gdy urządzenie jest w trybie gotowości.
- 2 Naciśnij przycisk TUNER PRESET CH + lub TUNER PRESET CH -, aby wybrać opcję "RC LOCK *Off". (* Aktualnie ustawiony tryb.)
- 3 Naciśnij przycisk STATUS, aby wprowadzić ustawienia. Funkcja odbioru podczerwieni amplitunera zostanie włączona.

Funkcja sterowania z sieci Web

Pracę amplitunera można kontrolować za pomocą strony sieci web wyświetlanej w przeglądarce internetowej.

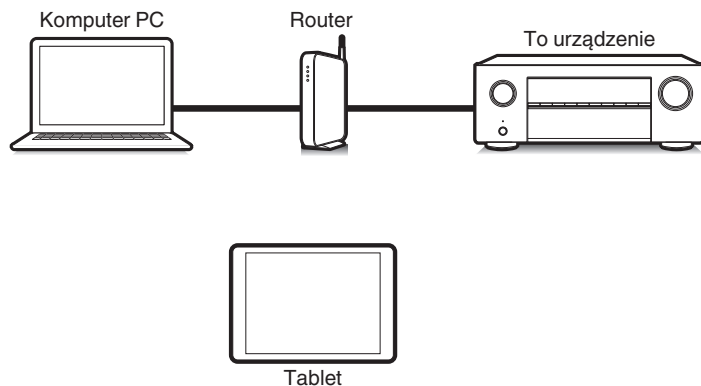

- Aby można było korzystać z funkcji sterowania z sieci Web, amplituner i komputer PC lub tablet muszą być podłączone prawidłowo do sieci lokalnej. (👉 str. 63)
- W zależności od ustawień oprogramowania zabezpieczającego komputer dostęp do amplitunera z komputera PC może nie być możliwy. W takim przypadku należy zmienić ustawienia oprogramowania zabezpieczającego.

Sterowanie urządzeniem za pomocą przeglądarki internetowej

- 1 Parametr “Zarządz.siecią” ustaw na “Zawsze wł.”. (👉 str. 213)
- 2 Za pomocą “Informacja” sprawdź adresu IP tego urządzenia. (👉 str. 209)

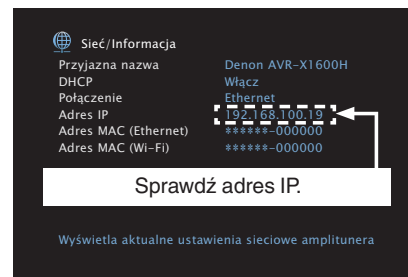

- 3 Uruchom przeglądarkę internetową.



4 Wprowadź w polu adresowym przeglądarki adres IP przypisany do amplitunera.

Przykładowo, jeżeli adresem IP przypisanym do amplitunera jest "192.168.100.19", wprowadź "http://192.168.100.19".

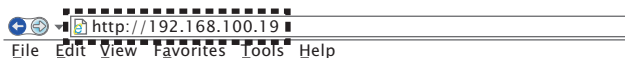

5 Gdy w przeglądarce internetowej wyświetlane jest menu główne, kliknij menu, którym zamierzasz się posłużyć.



Odtwarzanie w strefie ZONE2 (inne pomieszczenie)

Za pomocą tego urządzenia można odtwarzać sygnał audio w innym pomieszczeniu (ZONE2) niż główne pomieszczenie odsłuchowe, w którym znajduje się urządzenie (MAIN ZONE).

Istnieje możliwość jednoczesnego odtwarzania tego samego źródła, zarówno w pomieszczeniu głównym (MAIN ZONE), jak i w dodatkowym ZONE2. Można również odtwarzać niezależne źródła w MAIN ZONE i ZONE2.

Jeśli wejście dla ZONE2 będzie ustawione na "Source", podłączone urządzenia zarówno cyfrowe jak i analogowe będą mogły być odsłuchiwane z ZONE2.

Jeśli wejście dla ZONE2 będzie ustawione na określone źródło (np. CBL/SAT), tylko podłączone urządzenia analogowe będą mogły być odsłuchiwane z ZONE2.

Sposób wykonania połączeń dla strefy ZONE2

Gdy "Tryb przypisania" jest ustawiony w menu na "ZONE2", sygnał audio dla strefy ZONE2 jest emitowany przez gniazdo głośnikowe SURROUND BACK. (🔍 str. 199)

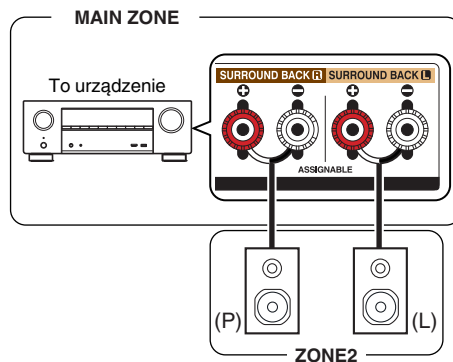

Odtwarzanie w strefie ZONE2

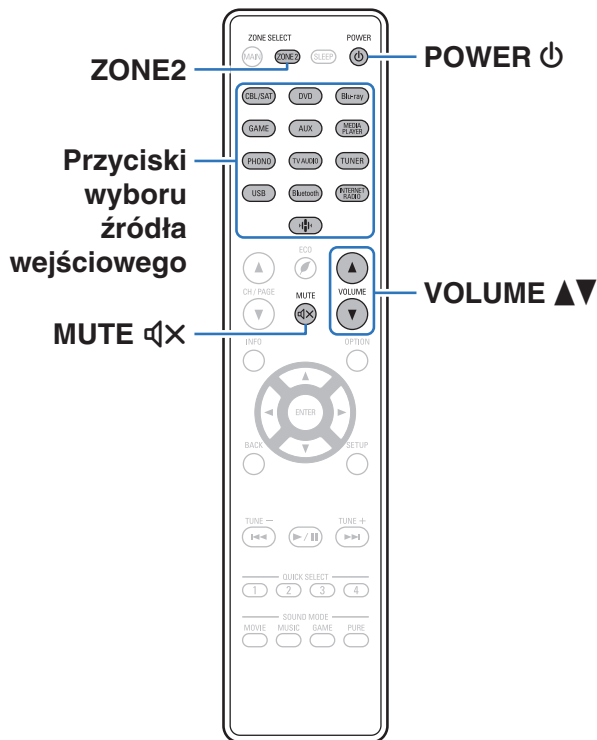

1 Naciśnij ZONE2, aby ustawić, pilotem zdalnego sterowania, strefę działania na ZONE2.

Podświetla się przycisk ZONE2.

2 Naciśnij przycisk POWER, aby wyłączyć zasilanie strefy ZONE2.

Na wyświetlaczu zaświeci się wskaźnik **Z2**.

- Zasilanie w ZONE2 może być włączone lub wyłączone poprzez naciśnięcie ZONE2 ON/OFF na urządzeniu głównym.

3 Naciśnij przycisk wyboru źródła, aby wybrać źródło sygnału do odtwarzania.

Sygnal audio wybranego źródła wyprowadzany jest do ZONE2.

- Aby wykonać operację za pomocą urządzenia głównego, naciśnij przycisk ZONE2 SOURCE. Każde naciśnięcie przycisku ZONE2 SOURCE powoduje zmianę źródła sygnału.



- Ustawienie źródła wejściowego ZONE2 jako "Source" umożliwi odtwarzanie tej samej zawartości w MAIN ZONE oraz ZONE2, niezależnie od typu sygnału wejściowego.
- Ustaw źródło wejściowe ZONE2 jako "Source", naciskając przycisk ZONE2 SOURCE na urządzeniu głównym.
- Jeśli źródło wejściowe MAIN ZONE zostanie zmienione, gdy ZONE2 zostanie wybrane jako "Source", wówczas źródło wejściowe ZONE2 zostanie zmienione, aby odzwierciedlało źródło wejściowe MAIN ZONE.



■ Ustawienie poziomu głośności (ZONE2)

Dla ustawienia poziomu głośności, posłuż się przyciskami VOLUME ▲▼.

- Fabrycznie, parametr "Ogranicz.głoś." ustawiony jest na "70 (-10 dB)". (🔧 str. 220)



- W celu ustawienia poziomu głośności, obróć pokrętkę MASTER VOLUME po naciśnięciu przycisku ZONE2 SOURCE.

■ Czasowe wyciszenie dźwięku (Wyciszenie) (ZONE2)

Naciśnij przycisk MUTE 🔇.



- Chcąc skasować, ponownie naciśnij MUTE 🔇. Wyciszenie można również skasować poprzez zmianę poziomu głośności.





Mapa menu

Aby posługiwać się menu, podłącz odbiornik TV do tego urządzenia i wyświetl menu na ekranie odbiornika TV.

Amplituner jest dostarczany z fabrycznie zaprogramowanymi ustawieniami domyślnymi. Użytkownik może spersonalizować ustawienia amplitunera do posiadanej konfiguracji sprzętowej i własnych preferencji.

Ustawiane pozycje	Pozycje	Opis	Strona
 Audio	Poz Centralny	Służy do dostosowywania głośności kanału centralnego w celu odróżnienia dialogów ze wszystkich źródeł.	163
	Poz.subwoofera	Dostosuj głośność kanału subwoofer dla wszystkich źródeł wejścia.	163
	Parametr Surr.	Reguluje parametry dźwięku przestrzennego.	164
	Restorer	Zwiększa składowe niskich i wysokich częstotliwości skompresowanego dźwięku, pochodzącego np. z plików MP3 w celu zapewnienia lepszej jakości dźwięku.	168
	Opóźnienie audio	Rekompensuje nieprawidłową synchronizację czasową pomiędzy materiałem video i audio.	169
	Głośność	Ustawienie poziomu głośności w strefie głównej (w pomieszczeniu, gdzie znajduje się to urządzenie).	170
	Audyssey	Ustawienia Audyssey MultEQ® XT, Audyssey Dynamic EQ® i Audyssey Dynamic Volume®.	171
	Ręczna kor.EQ	Zastosowane korektora graficznego umożliwi ustawienie barwy dźwięków w każdym z głośników.	173
 Video	Ustawienie HDMI	Konfiguruje ustawienia Wyjście HDMI Audio, HDMI Pass Through oraz Sterowanie HDMI.	176
	Wskazania ekran.	Służy do konfiguracji ustawień wskazań ekranowych.	181
	Format sygnału4K	Ustaw format 4K, jeśli telewizor lub urządzenie odtwarzające są kompatybilne z technologią 4K.	182
	Format TV	Format sygnału wyjściowego video ustaw tak, aby mógł być on wyprowadzany na używany odbiornik TV.	183





Ustawiane pozycje	Pozycje	Opis	Strona
 Wejścia	Przypisanie wej.	Zmiany przypisania złącza wejściowego i trybu wejścia audio.	184
	Zmiana nazwy źr.	Zmiana nazwy wyświetlanej źródła wejściowego.	187
	Ukrycie źródeł	Usuwanie z wyświetlacza źródeł sygnału, które nie są używane.	187
	Poziom sygnał	Ustawienie poziomu odtwarzania oraz wejścia audio.	187
 Głośniki	Ustawienia Audyssey®	Następuje automatyczny pomiar charakterystyki podłączonych głośników oraz pomieszczenia oraz wprowadzenie optymalnych ustawień.	188
	Ustaw.ręczne	Ręczna konfiguracja głośników lub zmiana ustawień konfiguracji Audyssey®.	198
 Sieć	Informacja	Wyświetlenie informacji sieciowych.	209
	Połączenie	Wybór, czy podłączyć sieć domową do bezprzewodowej sieci LAN, czy przewodowej sieci LAN.	209
	Ustawienia	Służy do manualnych ustawień adresu IP.	211
	Zarządz.siecią	Umożliwia komunikację siecią w trybie oczekiwania.	213
	Przyjazna nazwa	“Przyjazna nazwa” jest nazwą amplitunera wyświetlaną w sieci. Parametr Przyjazna nazwa można zmienić stosownie do własnych preferencji.	213
	Diagnostyka	Służy do sprawdzania połączenia sieciowego.	214
	AirPlay	Ustawienia dla technologii Apple AirPlay.	214



Ustawiane pozycje	Pozycje	Opis	Strona
 Konto HEOS	[Jeżeli użytkownik jest wylogowany z obszaru Konto HEOS]		
	Posiadam konto HEOS	Wybiera proces rejestracji.	215
	Stwórz konto	Tworzy nowe Konto HEOS.	215
	Przypomnij hasło	Jeżeli zapomniałeś hasła, otrzymasz od nas wiadomość e-mail z instrukcją, jak je odzyskać.	215
	[Jeżeli użytkownik jest zalogowany w obszarze Konto HEOS]		
	Zalogowany jako	Wyświetla Konto HEOS.	215
	Zmiana lokalizacji	Wybiera lokalizację.	215
	Zmiana hasła	Zmienia hasło do obszaru Konto HEOS.	215
	Usuń konto	Usuwa Konto HEOS.	215
	Wyloguj się	Wylogowuje z obszaru Konto HEOS.	215



Ustawiane pozycje	Pozycje	Opis	Strona
 Ogólne	Język	Zmienia język wyświetlania na ekranie telewizora.	216
	ECO	Konfiguracja energooszczędnych funkcji trybu ECO i automatycznego czuwania.	216
	Ustawienia ZONE2	Określa ustawienia dla odtwarzania dźwięku w ZONE2.	220
	Zmień nazwy Zone	Zmiana wyświetlanej nazwy dla różnych stref zgodnie z potrzebami.	221
	Nazwy szyb.wybr.	Zmiana wyświetlanej nazwy szybkiego wyboru na własną.	221
	Przedni wyświetl	Ustawienia związane z wyświetlaczem.	221
	Oprogramowanie	Sprawdza najnowsze informacje o oprogramowaniu dotyczące aktualizacji i uaktualnień, aktualizuje oprogramowanie i ustawia wyświetlanie komunikatu powiadomienia.	222
	Informacja	Wyświetla informacje o ustawieniach urządzenia, sygnałach wejściowych itp.	225
	Dane użytkownika	Pozwala włączyć lub wyłączyć opcję przesyłania do firmy Denon anonimowych danych dotyczących użytkownika urządzenia.	226
	Zapisz i załaduj	Zapisz i przywróć ustawienia urządzenia za pomocą pamięci USB.	227
	Blok.ustawień	Chroni ustawienia przed przypadkową zmianą.	227
	Reset	Różne ustawienia zostały przywrócone do domyślnych wartości fabrycznych.	228
 Kreator ustawień	Rozpocznij ustaw	Wykonaj podstawowe czynności instalacyjne/podłączenia/ustawienia zgodnie z instrukcją wyświetlaną na ekranie telewizora.	Strona 8 oddzielnego podręcznika "Skrócona instrukcja obsługi"
	Wybierz język	Konfiguracja poszczególnych pozycji ustawień zgodnie z instrukcją wyświetlaną na ekranie telewizora.	
	Ustaw.głośników		
	Kalib.głośników		
	Ustawienia sieci		
	Połącz.dźwięk.TV		
	Ustaw.Wejścia		
	Aplikacje mobil.		



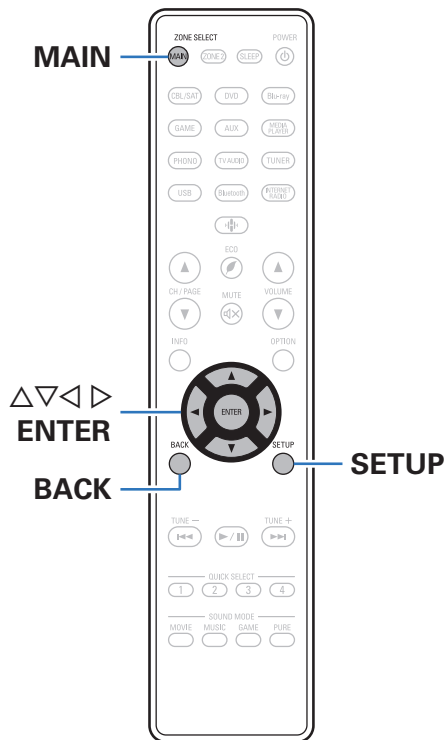

Operacje w menu

- 1 Naciśnij MAIN na pilocie zdalnego sterowania, aby ustawić strefę działania na MAIN ZONE.**
Kontrolki MAIN.
- 2 Naciśnij przycisk SETUP.**
Na ekranie odbiornika TV wyświetlone zostanie menu.
- 3 Przyciskami $\Delta \nabla \blacktriangleleft \blacktriangleright$ wybierz menu do konfiguracji lub obsługi, a następnie naciśnij przycisk ENTER.**
- 4 Użyj przycisków $\blacktriangleleft \blacktriangleright$, aby zmienić żądane ustawienia.**
- 5 Naciśnij przycisk ENTER, aby wprowadzić ustawienia.**
 - W celu powrotu do poprzedniej pozycji, naciśnij przycisk BACK.
 - Wyjście z menu nastąpi po naciśnięciu przycisku SETUP w trakcie wyświetlania menu. Menu zniknie z ekranu.



Audio

Dokonaj ustawień dźwiękowych.

Poz Centralny

Służy do dostosowywania głośności kanału centralnego w celu odróżnienia dialogów ze wszystkich źródeł.

■ Centralny

Reguluje wyjściowy poziom głośności kanału centralnego.

-12.0 dB – +12.0 dB (Domyślne: 0.0 dB)



- To ustawienie jest też uwzględniane w poziomie kanału centralnego w ustawieniach menu "Głośniki" – "Poziomy". (📖 str. 205)

Poz.subwoofera

Dostosuj głośność kanału subwoofer dla wszystkich źródeł wejścia.

■ Subwoofer

Reguluje poziom głośności subwoofera.

-12.0 dB – +12.0 dB (Domyślne: 0.0 dB)



- To ustawienie jest też uwzględniane w poziomie kanału subwoofera w ustawieniach menu "Głośniki" – "Poziomy". (📖 str. 205)



Parametr Surr.

Użytkownik może dopasować efekty przestrzenne dźwięku surround do własnych preferencji.

Pozycje (parametry), które można zmieniać zależą od źródła sygnału wejściowego oraz aktualnie wybranego trybu dźwiękowego.

Dokładniejsze informacje o parametrach, jakie można ustawić podano w "Tryby i parametry dźwięku otaczającego" (📖 str. 262).



- Niektóre ustawienia nie mogą być wykonywane w czasie, gdy odtwarzanie jest zatrzymane. Wykonaj ustawienia w czasie odtwarzania.
- Ustawienia "Parametr Surr." są zapisywane dla każdego trybu dźwięku.

■ Cinema EQ

Dodaje nieco łagodności wyższym tonom w ścieżkach dźwiękowych filmów, aby wygładzić dźwięk i poprawić jego przejrzystość.

Włącz: "Cinema EQ" jest stosowany.

Wył. (Domyślne): "Cinema EQ" nie jest stosowany.

■ Loudness Mngmt

Ustawienie to decyduje, czy dźwięk jest odtwarzany zgodnie z parametrami "Komp.dynamiki", czy też jest odtwarzany bezpośrednio bez kompresji dynamiki dźwięku zapisanego na płycie.

Włącz

(Domyślne):

Wyjścia są podane w oparciu o włączenie ustawień dokonanych w "Komp.dynamiki" i funkcji normalizacji dialogów.

Wył.:

Parametry "Komp.dynamiki" i Normalizacja dialogów są wyłączone, a sygnał z płyty jest odtwarzany w oryginalnym brzmieniu.



- "Loudness Mngmt" można ustawić, gdy źródłem sygnału wejściowego jest Dolby Digital, Dolby Digital Plus, Dolby TrueHD i Dolby Atmos.



■ Komp.dynamiki

Kompresja dynamiki (różnica między najgłośniejszym i najcichszym dźwiękiem).

Automatyczna:	Włączenie/wyłączenie automatycznej kompresji dynamiki zgodnie ze źródłem.
Niskie / Średnie / Wysoka:	Ustawia poziom kompresji.
Wył.:	Kompresja dynamiki jest zawsze wyłączona.



- "Komp.dynamiki" może być ustawione, gdy jest wysłany sygnał Dolby Digital, Dolby Digital Plus, Dolby TrueHD, Dolby Atmos lub DTS.
- Ustawieniem standardowym jest "Wył.". Gdy źródłem sygnału wejściowego jest Dolby TrueHD lub Dolby Atmos, domyślnym ustawieniem jest "Automatyczna".
- Doprowadzając sygnał DTS, nie można ustawić opcji "Automatyczna".

■ Kontrola dialogu

Dostosowanie głośności dialogów w filmach, wokalu w muzyce itp. w celu ułatwienia słuchania.

0 – 6 (Domyślne : 0)



- Dostępne po doprowadzeniu sygnału DTS:X zgodnego z funkcją Kontrola dialogu.

■ Niskie częst.

Ustawienie poziomu efektów niskiej częstotliwości (LFE).

-10 dB – 0 dB (Domyślne: 0 dB)



- W celu prawidłowego odtwarzania różnych zapisów, zalecamy ustawienie następujących wartości.
 - Źródła Dolby Digital: 0 dB
 - Źródła filmowe DTS: 0 dB
 - Źródła muzyczne DTS : -10 dB



■ Dźwięk wirtualny

Funkcja Dźwięk wirtualny ulepsza dźwięk surround i kanały głośników wysokich do tworzenia otaczającego wirtualnego efektu surround.

Włącz
(Domyślne): Włącza "Dźwięk wirtualny".

Wył.: Wyłącza "Dźwięk wirtualny".



- Opcję tę można wybrać, jeżeli wybranym trybem dźwiękowym jest "Dolby Atmos", "Dolby Surround" albo taki tryb dźwięku, który ma w nazwie "+Dolby Surround".
- Użyteczne, gdy nie są używane głośniki wysokie, sufitowe lub "Dolby Atmos Enabled" albo gdy nie są używane głośniki surround.
- Funkcja ta będzie obsługiwana poprzez aktualizację oprogramowania wewnętrznego (firmware).

■ DTS Neural:X

DTS Neural:X Rozszerza sygnały dźwiękowe nie oparte na obiektach i optymalizuje je do posiadanej konfiguracji głośników.

Włącz
(Domyślne): Korektor "DTS Neural:X" jest stosowany.

Wył.: Funkcja "DTS Neural:X" nie jest używana.



- Opcję tę można wybrać, jeśli wybranym trybem dźwiękowym jest DTS:X lub DTS:X MSTR.

■ Czas opóźnienia

Dostosowanie opóźnienia dla sygnału audio względem sygnału wideo w celu rozszerzenia pola obrazu dźwiękowego.

0 ms – 300 ms (Domyślne: 30 ms)



- Opcję tę można wybrać, jeżeli wybranym trybem dźwiękowym jest "Matrix".

■ Poziom efektów

Dostosuj poziom efektów dźwiękowych bieżącego trybu dźwięku.

1 – 15 (Domyślne: 10)



- Jeżeli pozycjonowanie lub odczucie fazy dla dźwięku otaczającego wydaje się być nienaturalne, to należy zmniejszyć poziom.



■ Rozmiar pokoju

Określenie rozmiaru środowiska odsłuchu.

Małe:	Symulacja akustyki w małym pomieszczeniu.
Średnie mniejsze:	Symulacja akustyki w średnio-małym pomieszczeniu.
Średnie (Domyślne):	Symulacja akustyki w średnim pomieszczeniu.
Średnie większe:	Symulacja akustyki w średnio-dużym pomieszczeniu.
Duże:	Symulacja akustyki w dużym pomieszczeniu.



- Parametr "Rozmiar pokoju" nie wskazuje rozmiaru pomieszczenia, w którym odtwarzany jest dźwięk źródłowy.

■ Subwoofer

Włączenie lub wyłączenie subwoofer.

Włącz (Domyślne):	Subwoofer jest używany.
Wył.:	Subwoofer nie jest używany.



- Opcję tę można wybrać, jeśli wybranym trybem dźwiękowym jest "Direct" lub "Stereo", a w menu "Tryb subwoofera" jest ustawiony na "LFE+Main".
( str. 207)

■ Domyślne

Ustawienia "Parametr Surr." powracają do standardowych wartości.



Restorer

Skompresowane formaty audio jak MP3, WMA (Windows Media Audio) oraz MPEG-4 AAC redukują ilość danych poprzez eliminację składowych sygnału w zakresie trudnym do rozpoznawania przez ucho człowieka. Funkcja "Restorer" generuje sygnał eliminowany w trakcie kompresji, przywracając sygnałowi brzmienie zbliżone do sygnału oryginalnego. Przywracana jest również oryginalna charakterystyka niskich tonów, pozwalająca uzyskać bogaty i szeroki zakres tonalny.

Tryb

Wysoka:	Tryb optymalizowany dla sygnału skompresowanego o niskim poziomie wysokich częstotliwości (64 kbps i poniżej).
Średnie:	Uzupełnia skompresowany sygnał wejściowy o odpowiednie basy oraz tony wysokie (96 kbps i poniżej).
Niskie:	Tryb optymalizowany dla sygnału skompresowanego o normalnym poziomie wysokich częstotliwości (96 kbps i powyżej).
Wył.:	Funkcja "Restorer" nie jest używana.



- Pozycja ta może być ustawiona, gdy podawany jest sygnał analogowy lub sygnał PCM (częstotliwość próbkowania = 44,1/48 kHz).
- Ustawieniem standardowym dla "HEOS Music" jest "Niskie". Dla pozostałych wejść parametr ustawiony jest na "Wył."
- Nie można ustawić tego parametru, jeśli tryb dźwiękowy ustawiony jest na "Direct".
- Ustawienia "Restorer" są zapisywane dla każdego źródła sygnału.



Opóźnienie audio

Rekompensuje nieprawidłową synchronizację czasową pomiędzy materiałem wideo i audio.



- Ustawienia "Opóźnienie audio" są zapisywane dla każdego źródła sygnału.

Auto Lip Sync

Automatycznie dostosowuje czas przetwarzania dźwięku, aby skompensować opóźnienia w synchronizacji audio/wideo w telewizorze z obsługą funkcji Auto Lip Sync.

Włącz (Domyślne):	Automatyczna korekta.
Wył.:	Brak automatycznej korekty.



- Automatyczna korekta może nie zostać wykonana w zależności od specyfikacji telewizora, nawet kiedy dla opcji "Auto Lip Sync" wybrano ustawienie "Włącz".

Dostosuj

Nieprawidłowa synchronizacja między obrazem i dźwiękiem wymaga ręcznej korekty.

0 ms – 500 ms (Domyślne : 0 ms)



- Można także precyzyjnie dostosować wartość korekty opóźnienia ustawianej przez funkcję "Auto Lip Sync".



Głośność

Ustawienie poziomu głośności w strefie głównej (w pomieszczeniu, gdzie znajduje się to urządzenie).

Skala

Ustawienie sposobu wyświetlania poziomu głośności.

0 - 98 (Domyślne):	Poziom głośności jest wyświetlany w zakresie od 0 (Min) do 98.
-79.5dB - 18.0dB:	Poziom głośności wyświetlany jest --- dB (Min), w zakresie od -79,5 dB do 18,0 dB.



- Ustawienia "Skala" są uwzględnione we wszystkich strefach.

Limiter

Ustawienie maksymalnego poziomu głośności.

60 (-20 dB) / 70 (-10 dB) / 80 (0 dB)

Wył. (Domyślne)



- Wartość dB jest wyświetlana, kiedy ustawienie "Skala" ma wartość "-79.5dB - 18.0dB". (🔍 str. 170)

Poz.po włączeniu

Ustawienie wstępnego poziomu głośności przy włączeniu zasilania.

Ostatnio używany (Domyślne):	Zastosowanie ustawień zapamiętanych z ostatniej sesji.
Wyciszenie:	W momencie włączania zasilania zawsze użyj opcji wyciszenia.
1 - 98 (-79 dB - 18 dB) :	Poziom głośności ustawiany jest na daną wartość.



- Wartość dB jest wyświetlana, kiedy ustawienie "Skala" ma wartość "-79.5dB - 18.0dB". (🔍 str. 170)

Poz.wyciszenia

Przy włączonej funkcji wyciszenia, ustaw poziom tłumienia.

Pełny (Domyślne):	Dźwięk jest całkowicie odcięty.
-40 dB :	Dźwięk jest stłumiony o 40 dB.
-20 dB :	Dźwięk jest stłumiony o 20 dB.



Audyssey®

Ustaw [®] XT, Audyssey Dynamic EQ[®] oraz Audyssey Dynamic Volume[®]. Można to wybrać po wykonaniu Ustawienia Audyssey[®].

Dodatkowe informacje o technologii Audyssey zamieszczono na “Wyjaśnienie pojęć” (📖 str. 268) stronie.



- Ustawienia “MultEQ[®] XT”, “Dynamic EQ”, “Offset poz.odn.” i “Dynamic Volume” są zapamiętywane dla każdego źródła sygnału.
- Gdy tryb dźwięku znajduje się w trybie lub “Direct”, ustawienia “MultEQ[®] XT”, “Dynamic EQ” i “Dynamic Volume” nie mogą zostać skonfigurowane.
- Jeśli ustawiony tryb dźwięku to “DTS Virtual:X” lub tryb dźwięku, który ma w nazwie “+Virtual:X”, nie można skonfigurować ustawień “MultEQ[®] XT”, “Dynamic EQ” i “Dynamic Volume”.

■ MultEQ[®] XT

MultEQ[®] XT kompensuje zarówno charakterystykę częstotliwości, jak i czasu dla obszaru odsłuchowego w oparciu o wyniki pomiarów Ustawienia Audyssey[®]. Wyboru dokonuje się z jednego z trzech typów krzywych kompensacji. Zalecamy ustawienie “Reference”.

Reference (Domyślne):

Służy do wyboru domyślnego skalibrowanego ustawienia, z niewielkim odchyleniem przy wysokich częstotliwościach, które jest zoptymalizowane do odtwarzania filmów.

L/R Bypass:

Służy do wybierania ustawienia reference, ale obchodzi MultEQ[®] XT na przednich głośnikach lewym i prawym.

Flat:

Służy do wyboru skalibrowanego ustawienia, które jest zoptymalizowane dla małych pomieszczeń, w których pozycja słuchania znajduje się bliżej głośników.

Wył.:

Funkcja “MultEQ[®] XT” nie jest używana.



- W przypadku użycia słuchawek “MultEQ[®] XT” ustawiony jest automatycznie na “Wył.”.



■ Dynamic EQ

Dynamic EQ® rozwiązuje problemy spadku jakości dźwięku w miarę wzrostu poziomu głośności, biorąc pod uwagę percepcję ucha ludzkiego oraz akustykę pomieszczenia.

Działa z MultEQ® XT.

Włącz (Domyślne):	Korektor "Dynamic EQ" jest stosowany.
Wył.:	Funkcja "Dynamic EQ" nie jest używana.



- Gdy wartość parametru "Dynamic EQ" w menu to "Włącz", nie można regulować barwy dźwięku za pomocą opcji "Barwa dźwięku". (🔧 str. 127)

■ Offset poz.odn.

Audyssey Dynamic EQ® stanowi standardowy poziom miksowania dla filmu. Funkcja wykonuje ustawienia zachowujące referencyjne pasmo przenoszenia i dźwięk otaczający, gdy poziom głośności zostanie zmniejszony poniżej 0 dB. Jednak filmowy poziom referencyjny nie zawsze stosowany jest przy nagraniach muzycznych, jak również innych zapisach nie filmowych. Funkcja Dynamic EQ Reference Level Offset zapewni trzy poziomy kompensujące od wartości filmowego poziomu odniesienia (5 dB, 10 dB i 15 dB), które można ustawić, jeżeli zapis nie spełnia standardu. Zalecane poziomy ustawień dla treści zostały pokazane poniżej.

0 dB (Filmowy poziom odniesienia) (Domyślne):	Zoptymalizowane dla treści, takich jak filmy.
5 dB :	Ustawienie to wybierz w przypadku odtwarzania zapisu o dużej dynamice, takiego jak zapis koncertów muzyki klasycznej.
10 dB :	Ustawienie to wybierz dla odtwarzania muzyki jazz lub innej muzyki o większej dynamice. Ustawienie to powinno być również wybierane podczas odtwarzania programów TV, które są zwykle miksowane z poziomem odniesienia 10 dB poniżej poziomu filmowego.
15 dB :	Ustawienie to wybierz dla muzyki pop/rock lub innych programów, które są miksowane z bardzo wysokimi poziomami odtwarzania i posiadają skompresowaną dynamikę.



- Ustawienie jest dostępne, gdy "Dynamic EQ" ustawiony jest na "Włącz". (🔧 str. 172)



Dynamic Volume

Rozwiązuje problemy dużej zmienności poziomów między programami TV, filmami oraz innymi zapisami (pomiędzy cichymi i głośnymi przejściami, itd.) poprzez automatyczne ustawienie preferowanego przez użytkownika poziomu głośności.

Działa z MultEQ® XT.

Heavy:	Najsilniejsza kompresja dźwięków o najwyższej i podbicie dźwięków o najniższej dynamice.
Medium:	Średnia kompresja dźwięków o najwyższej i podbicie dźwięków o najniższej dynamice.
Light:	Najmniejsza kompresja dźwięków o najwyższej i podbicie dźwięków o najniższej dynamice.
Wył. (Domyślne):	Funkcja "Dynamic Volume" nie jest używana.



- Jeśli "Dynamic Volume" jest ustawiony na "Tak" w "Audyssey® Setup", ustawienie jest automatycznie zmieniane na "Medium". (📖 str. 188)

Ręczna kor.EQ

Zastosowane korektora graficznego umożliwi ustawienie barwy dźwięków w każdym z głośników.



- W zależności od wybranego trybu dźwięku, funkcję "Ręczna kor.EQ" można stosować do różnych głośników.
- Można to ustawić, kiedy ustawienie "MultEQ® XT" ma wartość "Wył.". (📖 str. 171)
- Nie można ustawić tego parametru, jeśli tryb dźwiękowy ustawiony jest na "Direct".
- Używając słuchawek, można ustawić dla nich korektor. (📖 str. 173)

Ręczna kor.EQ / EQ Słuchawek

Pozwala ustawić, czy korektor graficzny ma być używany, czy nie.

Włącz:	Włącza używanie korektora graficznego.
Wył. (Domyślne):	Wyłącza używanie korektora graficznego.



- "EQ Słuchawek" ustawia się w menu, kiedy są używane słuchawki.



■ Wybór głośników

Wybór zmiany ustawień barwy dźwięku dla poszczególnych głośników lub wszystkich głośników.

Wszystkie:	Jednoczesna regulacja barwy dźwięku wszystkich głośników.
Lewy/Prawy (Domyślne):	Jednoczesna regulacja dźwięku lewego i prawego głośnika.
Każdy:	Regulacja barwy dźwięku dla każdego głośnika osobno.

■ Korektor

Ustawienie barwy dźwięku dla poszczególnych pasm częstotliwości.

- Wybierz głośnik.
- Wybierz pasmo częstotliwości, w którym odbywa się regulacja.
63 Hz / 125 Hz / 250 Hz / 500 Hz / 1 kHz / 2 kHz / 4 kHz / 8 kHz / 16 kHz
- Ustaw poziom.
-20.0 dB – +6.0 dB (Domyślne: 0.0 dB)



- Głośniki Front Dolby i Dolby Surround mogą być ustawione, gdy 63 Hz/125 Hz/250 Hz/500 Hz/1 kHz.



■ Kopia krzywej

Kopiowanie płaskiej krzywej korekcyjnej utworzonej w Ustawieniach Audyssey®.



- Po zakończeniu procedury Ustawienia Audyssey® "Kopia krzywej".
- Funkcji "Kopia krzywej" nie można używać w przypadku korzystania ze słuchawek.

■ Domyślne

Ustawienia "Ręczna kor.EQ" powracają do standardowych wartości.



Video

Wykonanie ustawień wideo.

Ustawienie HDMI

Konfiguruj ustawienia Wyjście HDMI Audio, HDMI Pass Through oraz Sterowanie HDMI.

UWAGA

- W przypadku ustawienia parametru "HDMI PassThrough" i "Sterowanie HDMI" na "Włącz", w trybie oczekiwania urządzenie pobiera większą moc. ("HDMI PassThrough" (🔧 str. 177), "Sterowanie HDMI" (🔧 str. 178)) Jeśli nie będziesz używał tego urządzenia przez dłuższy okres, zaleca się odłączenie przewodu zasilania od gniazda sieciowego.

■ Wyj.HDMI Audio

Wybór urządzenia HDMI, na które wyprowadzane są sygnały audio.

AVR
(Domyślne): Odtwarzanie przez głośniki podłączone do tego urządzenia.

TV: Odtwarzanie przez odbiornik TV podłączony do tego urządzenia.



- Jeśli funkcja Sterowanie HDMI jest aktywna, priorytet uzyskuje ustawienie TV audio. (🔧 str. 142)
- Jeśli urządzenie jest włączone a parametr "Wyj.HDMI Audio" jest ustawiony na "TV", dźwięk wyprowadzany jest w postaci dwukanałowej przez złącze HDMI OUT.



■ HDMI PassThrough

Określa sposób transmitowania sygnałów HDMI przez urządzenie na wyjście HDMI w trybie oczekiwania.

Włącz:	Transmituje wybrane wejście HDMI przez wyjście HDMI urządzenia, gdy urządzenie jest w trybie oczekiwania.
Wył. (Domyślne):	Żadne sygnały HDMI nie są transmitowane przez wyjście HDMI tego urządzenia w trybie oczekiwania.

■ Źr.Pass Through

Określa złącze HDMI przekazujące sygnały HDMI w trybie gotowości.

Ostatnio wybrane (Domyślne):	Ostatnio używane źródło wejściowe przejdzie w tryb gotowości.
CBL/SAT / DVD / Blu-ray / Game / AUX / Media Player:	Przekazywanie przez wybrane źródło wejściowe.



- “Źr.Pass Through” można ustawić, gdy “HDMI PassThrough” jest ustawione na “Włącz” lub “Sterowanie HDMI” jest ustawione na “Włącz”. (“HDMI PassThrough” (🔧 str. 177), “Sterowanie HDMI” (🔧 str. 178))

■ Wybór układu RC

Pozwala ustawić, czy urządzenie może być włączane przyciskiem wyboru źródła wejściowego na pilocie, kiedy urządzenie jest w trybie oczekiwania.

Zasilanie+Źródło (Domyślne):	Zasilanie urządzenia zostaje włączone i źródło wejściowe ulega zmianie.
Tylko źródło:	Źródło wejściowe HDMI ulega zmianie, kiedy urządzenie jest w trybie oczekiwania. Kiedy zostanie naciśnięty przycisk wyboru źródła wejściowego na pilocie, miga kontrolka zasilania urządzenia.



- “Wybór układu RC” można ustawić, gdy “Sterowanie HDMI” jest ustawione na “Włącz” lub “HDMI PassThrough” jest ustawione na “Włącz”. (“HDMI PassThrough” (🔧 str. 177), “Sterowanie HDMI” (🔧 str. 178))



■ Sterowanie HDMI

Można łączyć operacje z urządzeniami podłączonymi do złącza HDMI i obsługującymi funkcję Sterowanie HDMI.

Włącz: Użyj funkcji Sterowanie HDMI.

Wył.
(Domyślne): Nie używaj funkcji Sterowanie HDMI.



- Zapoznaj się z instrukcją obsługi wszystkich podłączonych urządzeń w zakresie sprawdzenia ustawień.
- Więcej informacji dotyczących "funkcji Sterowanie HDMI" uzyskasz w rozdziale poświęconym "funkcji Sterowanie HDMI". (📖 str. 142)

UWAGA

- Jeżeli ustawienia "Sterowanie HDMI" zostaną zmienione, to po wykonaniu zmian, zawsze należy zresetować zasilanie podłączonych urządzeń.

■ ARC

W telewizorze podłączonym do złącza HDMI MONITOR należy ustawić, czy ma być odbierany dźwięk z telewizora przez HDMI.

Włącz: Użyj funkcji ARC.

Wył.
(Domyślne): Nie używaj funkcji ARC.



- Można regulować głośność tego urządzenia za pomocą pilota do telewizora.
- Funkcji tej można używać w telewizorze z obsługą ARC (Audio Return Channel) i włączoną funkcją Sterowanie HDMI.
- Kiedy funkcja "Sterowanie HDMI" ma ustawienie "Włącz", ustawienia "ARC" automatycznie przyjmują wartość "Włącz". (📖 str. 178)

UWAGA

- Jeśli ustawienia "ARC" zostaną zmienione, po wykonaniu zmian zawsze należy zresetować zasilanie podłączonych urządzeń.
- Używanie telewizora z funkcją eARC umożliwia odtwarzanie dźwięku z głośnika podłączonego do tego urządzenia, bez względu na ustawienia "ARC".



■ Przeł. TV Audio

Ustawia automatyczne przełączania na wejście "TV Audio", kiedy telewizor podłączony przez HDMI wysyła właściwe polecenie kontrolne CEC do tego urządzenia.

Włącz (Domyślne):	Wybrać automatycznie wejście "TV Audio", po otrzymaniu polecenia z telewizora.
Wył.:	Nie wybierać automatycznie wejścia "TV Audio", po otrzymaniu polecenia z telewizora.



- Opcje takie jak "Przeł. TV Audio" można ustawiać, gdy dla parametru "Sterowanie HDMI" wybrano opcję "Włącz". (🔧 str. 178)

■ Ster.wył.zasil.

Łączy przełączanie zasilania w tryb oczekiwania tego urządzenia i jednocześnie urządzenia zewnętrznego.

Wszystkie
(Domyślne):

Jeżeli zasilanie podłączonego odbiornika TV jest wyłączone niezależnie od źródła sygnału wejściowego, to zasilanie tego urządzenia zostaje automatycznie przestawione w tryb oczekiwania.

Video:

W przypadku wyboru sygnału wejściowego, do którego przypisano opcję "HDMI" lub "VIDEO", wyłączenie zasilania telewizora powoduje automatyczne przełączenie niniejszego urządzenia w tryb oczekiwania. (🔧 str. 185)

Wył.:

Urządzenie to nie jest połączone z zasilaniem odbiornika TV.



- Opcje takie jak "Ster.wył.zasil." można ustawiać, gdy dla parametru "Sterowanie HDMI" wybrano opcję "Włącz". (🔧 str. 178)



■ Oszcz. Energii

Jeśli w posiadanym telewizorze wybrano ustawienie odtwarzania dźwięku przez “głośnik telewizora”, to urządzenie automatycznie przełączy się w tryb czuwania, aby zmniejszyć zużycie energii.

Ta funkcja jest włączona w następujących przypadkach.

- Kiedy jako źródło sygnału tego urządzenia wybrano “TV Audio”
- Podczas odtwarzania treści z urządzenia podłączonego przez HDMI

Włącz: Użyj funkcji Oszcz. Energii.

Wył.
(Domyślne): Nie używaj funkcji Oszcz. Energii.



- Opcje takie jak “Oszcz. Energii” można ustawiać, gdy dla parametru “Sterowanie HDMI” wybrano opcję “Włącz”. (📖 str. 178)

■ Proste Menu

Ta funkcja może być używana do konfigurowania ustawień urządzenia, wyboru źródła sygnału i ustawiania stacji radiowych w tunerze oraz stacji radia internetowego za pomocą pilota do telewizora.

Włącz: Użyj funkcji Proste Menu.

Wył.: Nie używaj funkcji Proste Menu.



- Opcje takie jak “Proste Menu” można ustawiać, gdy dla parametru “Sterowanie HDMI” wybrano opcję “Włącz”. (📖 str. 178)

UWAGA

- Jeżeli ustawienia “Proste Menu” zostaną zmienione, to po wykonaniu zmian, zawsze należy zresetować zasilanie podłączonych urządzeń.
- Funkcja Proste Menu może nie działać prawidłowo w zależności od specyfikacji telewizora. W takim przypadku dla funkcji “Proste Menu” wybierz ustawienie “Wył.”.



Wskazania ekran.

Wybiera preferencje interfejsu użytkownika wyświetlania na ekranie.

■ Głośność

Ustala, gdzie wyświetlany jest poziom głośności.

Dół (Domyślne):	Wyświetlane u dołu ekranu.
Góra:	Wyświetlane u góry ekranu.
Wył.:	Wyświetlanie informacji wyłączone.



- Jeżeli wskazania poziomu głośności trudno odczytać, gdy nakładane są na listę dialogową (napisy), wybierz opcję "Góra".

■ Informacja

Wyświetla chwilowo stan urządzenia podczas zmiany źródła sygnału.

Włącz (Domyślne):	Wyświetlanie włączone.
Wył.:	Wyświetlanie informacji wyłączone.

■ Trwa odtwarzanie

Ustawienie czasu wyświetlania dla odtwarzania, kiedy źródłem wejściowym jest "HEOS Music" lub "Tuner".

Zawsze wł. (Domyślne):	Wyświetlanie ciągłe.
Auto wyłączenie:	Wyświetlanie przez 30 sekund po zakończeniu operacji.



Format sygnału4K

Wybierz format sygnału 4K do odtwarzania przez to urządzenie, jeśli telewizor lub urządzenie do odtwarzania podłączone do tego urządzenia są kompatybilne z sygnałem HDMI 4K (60 Hz/50 Hz).

■ Format sygnału4K

Ustaw format sygnału 4K odtwarzanego przez to urządzenie.

Standardowy (Domyślne):	Wybierz, jeśli Twój telewizor i urządzenia odtwarzające obsługują standardowe sygnały wideo 4K 60p 4:2:0 8 bitów.
Wzmocniony:	Wybierz jeśli Twój telewizor, urządzenia odtwarzające i kable obsługują sygnały wideo wysokiej jakości 4K 60p 4:4:4, 4:2:2 lub 4K 60p 4:2:0 10 bitów.

【Powiązanie pomiędzy ustawieniem "Format sygnału4K" i obsługiwanymi rozdzielczościami】

Obsługiwana rozdzielczość	Przeźródź barwna	Głębka piksela	Format sygnału4K	
			Wzmocniony	Standardowy (Domyślne)
4K 24p, 4K 30p, 4K 25p	RGB / YCbCr 4:4:4	8 bit	✓	✓
		10, 12 bit	✓	–
	YCbCr 4:2:2	12 bit	✓	✓
4K 60p, 4K 50p	YCbCr 4:2:0	8 bit	✓	✓
		10, 12 bit	✓	–
	RGB / YCbCr 4:4:4	8 bit	✓	–
		12 bit	✓	–





- W przypadku ustawienia "Wzmocniony" zaleca się użycie "Premium High Speed HDMI Cable" lub "Premium High Speed HDMI Cable with Ethernet" z etykietą "HDMI Premium Certified Cable" dołączoną do pakietu produktu.
- W przypadku ustawienia "Wzmocniony" skonfiguruj ustawienia telewizora lub urządzenia odtwarzającego w taki sposób, aby były zgodne z tym ustawieniem.
- W przypadku ustawienia "Wzmocniony" wideo może nie być prawidłowo obsługiwane w zależności od podłączonego urządzenia odtwarzającego lub kabla HDMI. Zmień wówczas ustawienie na "Standardowy".
- Jeśli technicy lub instalatorzy skonfigurowali format sygnału HDMI dla tego urządzenia, dla pozycji ustawień wyświetlone zostanie "Niestandardowy".
- Parametr "Format sygnału4K" można również ustawić za pomocą poniższej procedury. Jednak w trakcie wykonywania tych ustawień ekran menu nie będzie wyświetlany. Obserwuj ekran w trakcie konfiguracji ustawienia.
 1. Naciśnij i przytrzymaj jednocześnie ZONE2 SOURCE oraz STATUS w urządzeniu głównym przez co najmniej 3 sekundy.
Na wyświetlaczu pojawi się napis "V.Format:<PAL>".
 2. Naciśnij na urządzeniu głównym przycisk DIMMER.
Na wyświetlaczu pojawi się „4K :<Standard>”.
 3. Użyj TUNER PRESET CH + lub TUNER PRESET CH – głównego urządzenia i wybierz format sygnału 4K.
 4. Aby zakończyć wprowadzanie ustawień, naciśnij przycisk STATUS na amplitunerze.

Format TV

Format sygnału wyjściowego video ustaw tak, aby mógł być on wyprowadzany na używany odbiornik TV.

Format

PAL (Domyślne):	Format wyjściowy PAL.
NTSC:	Format wyjściowy NTSC.



- Parametr "Format" można również ustawić za pomocą poniższej procedury. Jednak w trakcie wykonywania tych ustawień ekran menu nie będzie wyświetlany. Zmień ustawienia, kierując się informacjami na wyświetlaczu.
 1. Naciśnij i przytrzymaj jednocześnie ZONE2 SOURCE oraz STATUS w urządzeniu głównym przez co najmniej 3 sekundy.
Na wyświetlaczu pojawi się napis "V.Format:<PAL>".
 2. Przyciskami TUNER PRESET CH + lub TUNER PRESET CH – na amplitunerze wybierz format sygnału wideo.
 3. Aby zakończyć wprowadzanie ustawień, naciśnij przycisk STATUS na amplitunerze.

UWAGA

- Jeżeli zostanie ustawiony format inny niż format video podłączonego odbiornika TV, to obraz nie będzie wyświetlany prawidłowo.



Wejścia

Wykonaj odpowiednie ustawienia dla odtwarzanego źródła sygnału.

Urządzenia tego można używać bez zmiany tych ustawień. Wykonaj ustawienia zgodnie z potrzebą.

Przypisanie wej.

W przypadku dokonania połączeń w sposób zgodny z opisem źródeł sygnału na złączach urządzenia, wystarczy nacisnąć jeden z przycisków wyboru sygnału źródłowego, aby odtworzyć sygnał audio lub video z podłączonego urządzenia.

Należy zmienić przypisanie złącza wejściowego HDMI, złącza wejścia dźwięku cyfrowego, złącza wejściowego dźwięku analogowego i złącza wejściowego video, podczas podłączania źródła wejściowego, innego niż wydrukowane na złączach wejściowych audio/video tego urządzenia.

Ustawia tryb wejściowy audio dla każdego źródła "INPUT MODE". "AUTO" jest normalnie zalecane dla tego ustawienia. Automatycznie wykrywa i odtwarza sygnał wejściowy do tej jednostki z uwzględnieniem następującej kolejności: HDMI > DIGITAL > ANALOG.



- Domyślnie są one ustawione w przedstawiony poniżej sposób.

Źródło sygnału	Złącze wejściowe				INPUT MODE
	HDMI	DIGITAL	ANALOG	VIDEO	
CBL/SAT	1	OPT2	1	1	AUTO
DVD	2	-	-	-	- HDMI -
Blu-ray	3	-	-	-	- HDMI -
Game	4	-	-	-	- HDMI -
Media Player	5	-	2	2	AUTO
TV Audio	-	OPT1	-	-	-DIGITAL-
AUX	FRONT	-	-	-	- HDMI -

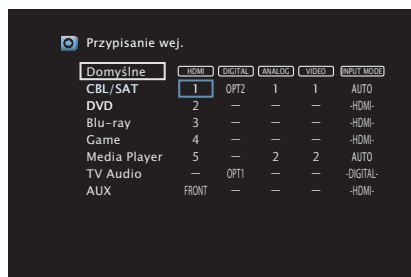

Uwaga dla użytkowników dekodery telewizyjnych

W przypadku korzystania z wyjścia dźwięku cyfrowego dekodera TV/ satelitarnego:

Aby odtworzyć sygnał wideo przypisany do "HDMI" w połączeniu z sygnałem dźwiękowym przypisanym za pomocą parametru "Przypisanie wej." - "DIGITAL", należy również wybrać opcję "DIGITAL" parametru "INPUT MODE".



- Takie samo złącze wejściowe może być przypisane do wielu źródeł sygnału. Na przykład przypisz takie samo złącze wejściowe HDMI do wielu źródeł, aby wykorzystać każde źródło sygnału wejściowego w połączeniu z dźwiękiem analogowym lub cyfrowym, według własnych preferencji. W takich przypadkach, ustaw złącza audio do odtwarzania w "INPUT MODE". (Funkcja ta będzie obsługiwana poprzez aktualizację oprogramowania wewnętrznego (firmware).)

HDMI

Ustawienie to wybierz w celu zmiany złączy wejściowych HDMI przypisanych do źródeł sygnału.

1 / 2 / 3 / 4 / 5 / FRONT:	Przypisz złącze wejściowe HDMI do wybranego źródła.
- :	Nie przypisuj złącza wejściowego HDMI do aktualnie wybranego źródła sygnału.



- Jeżeli "Sterowanie HDMI" ustawione jest w menu na "Włącz", to "HDMI" nie może być przypisane do "TV Audio". (☞ str. 178)
- Funkcja eARC nie działa po włączeniu "HDMI" jako źródła sygnału wejściowego "TV Audio".

DIGITAL

Ustawienie to wybierz w celu zmiany złączy wejściowych dźwięku cyfrowego przypisanych do źródeł sygnału.

OPT1 (Optyczny) / OPT2:	Przypisz cyfrowe złącze wejściowe audio do wybranego źródła.
- :	Nie przypisuj cyfrowego złącza wejściowego audio do aktualnie wybranego źródła sygnału.

ANALOG

Ustawienie to wybierz w celu zmiany złączy wejściowych dźwięku analogowego przypisanych do źródeł sygnału.

1 / 2 :	Przypisz analogowe złącze wejściowe audio do wybranego źródła.
- :	Nie przypisuj analogowego złącza wejściowego audio do aktualnie wybranego źródła sygnału.

VIDEO

Ustawienie to wybierz w celu zmiany złączy wejściowych composite video przypisanych do źródeł sygnału.

1 / 2:	Przypisz złącze wejściowe wideo do wybranego źródła.
- :	Nie przypisuj złącza wejściowego wideo do aktualnie wybranego źródła sygnału.



INPUT MODE

Ustawienie trybu wejściowego audio dla źródeł sygnału.
Normalnie zalecamy ustawienie trybu wejściowego audio na "AUTO".

AUTO (Domyślne):	Automatycznie wykrywa źródło sygnału i rozpoczyna odtwarzanie.
HDMI:	Odtwarza tylko sygnały z wejść HDMI.
DIGITAL:	Odtwarza tylko sygnały z cyfrowych wejść dźwięku.
ANALOG:	Odtwarza tylko sygnały z analogowych wejść dźwięku.



- Gdy sygnały cyfrowe są prawidłowo podane na wejścia, na wyświetlaczu świeci kontrolka . Jeśli kontrolka nie świeci się, sprawdź menu "Przypisanie wej." i połączenia. (🔧 str. 184)
- Jeśli "Sterowanie HDMI" jest ustawione na "Włącz" i przez złącze HDMI MONITOR podłączony jest odbiornik TV zgodny z ARC, to tryb wejściowy, którego źródłem wejściowym jest "TV Audio", zostanie ustalony na ARC.
- Gdy do terminala HDMI MONITOR podłączony jest telewizor kompatybilny z funkcją eARC, tryb wejściowy ze źródłem sygnału "TV Audio" jest podłączony do eARC.

Domyślne

Ustawienia "Przypisanie wej." powracają do standardowych wartości.



Zmiana nazwy źr.

- Zmienia nazwę wyświetlaną źródła wejściowego. Po zmianie nazwa jest wyświetlana na wyświetlaczu i ekranach menu tego urządzenia.
- Jeśli nazwa urządzenia może być pobrana z podłączonego urządzenia HDMI, nazwa wyświetlana jest zmieniana automatycznie. Użyj tej funkcji do zmiany nazw według potrzeb, gdy używane urządzenie różni się od źródła sygnału wejściowego w tym urządzeniu. (Funkcja ta będzie obsługiwana poprzez aktualizację oprogramowania wewnętrznego (firmware).)

CBL/SAT / DVD /

**Blu-ray / Game / AUX /
Media Player / TV Audio /
Phono:** Zmienia nazwę wyświetlaną źródła wejściowego.

Domyślne: Ustawienia "Zmiana nazwy źr." powracają do standardowych wartości.



- Można wprowadzić do 16 kanałów.

Ukrycie źródeł

Usuwanie z wyświetlacza źródeł sygnału, które nie są używane.

Pokaż
(Domyślne): Źródło to jest używane.

Ukryj: Źródło to nie jest używane.

Poziom sygnału

Funkcja ta koryguje poziom odtwarzania dla wybranego źródła sygnału audio.

Ustaw, jeżeli występują różnice poziomu sygnału pomiędzy różnymi źródłami.

-12 dB – +12 dB (Domyślne : 0 dB)



- Ustawienia "Poziom sygnału" są zapisywane dla każdego źródła sygnału.



Głośniki

Następuje automatyczny pomiar charakterystyki podłączonych głośników oraz pomieszczenia oraz wprowadzenie optymalnych ustawień. Ta procedura nazywa się "Ustawienia Audyssey®".

Nie ma potrzeby przeprowadzania Ustawienia Audyssey®, jeżeli wcześniej przeprowadzono "Kalibrację głośników" w "Kreatorze ustawień".

Chcąc dokonać ręcznej konfiguracji głośników, użyj "Ustawienia ręczne" w menu. (🔧 str. 198)

Ustawienia Audyssey®

W celu wykonania pomiaru, ustaw mikrofon pomiarowy w kilku lokalizacjach w całej przestrzeni odsłuchowej. Dla uzyskania najlepszych wyników zalecamy wykonanie pomiarów w co najmniej sześciu pozycjach, jak przedstawiono na ilustracji (maksymalnie osiem pozycji).

Podczas pomiaru drugiej i kolejnych pozycji, zainstaluj mikrofon do konfiguracji i pomiarów w promieniu 60 cm od pierwszej pozycji pomiarowej (głównej pozycji odsłuchowej).



- W przypadku przeprowadzenia procedury Ustawienia Audyssey®, funkcje Audyssey MultEQ® XT, Audyssey Dynamic EQ® i Audyssey Dynamic Volume® zostaną włączone. (🔧 str. 171)

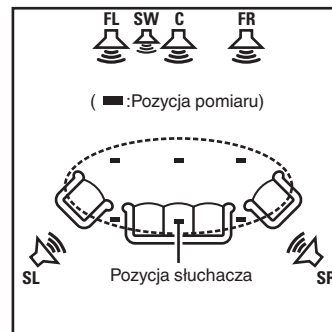

- FL** Głośnik główny lewy (L)
- FR** Głośnik główny lewy (P)
- C** Głośnik centralny
- SW** Subwoofer
- SL** Lewy głośnik dźwięku otaczającego (L)
- SR** Prawy głośnik dźwięku otaczającego (P)



■ O głównej pozycji słuchania

Główna pozycja słuchania odnosi się do miejsca położonego centralnie względem obszaru obejmowanego przez głośniki, w którym normalnie usiądzie osoba, gdy słuchać będzie samotnie. Przed uruchomieniem procedury "Ustawienia Audyssey®" umieść mikrofon pomiarowy w głównej pozycji słuchania.

Audyssey MultEQ® XT stosuje pomiar dokonany w tej pozycji dla wyliczenia odległości do głośników, sprawdzenia poziomu, polaryzacji oraz optymalnej wartości odcięcia dla subwoofera.

UWAGA

- Należy zapewnić jak największą ciszę w pomieszczeniu. Szum w tle może zakłócić pomiary pomieszczenia. Pozamykaj okna i wyłącz wszystkie urządzenia elektroniczne (radio, klimatyzatory, lampy fluorescencyjne itp.). Urządzenia takie emitują hałas, który może zakłócić pomiary.
- Podczas pomiaru telefony komórkowe należy pozostawić poza pomieszczeniem odsłuchowym. Sygnały emitowane przez sieć komórkową mogą zakłócić pomiary.
- Nie stawaj między głośnikami a mikrofonem pomiarowym ani nie dopuść, aby podczas pomiaru na linii tej znalazły się jakiegokolwiek przeszkody. Mikrofon pomiarowy powinien zostać zainstalowany w odległości co najmniej 50 cm od ściany. W przeciwnym wypadku odczyty mogą być niedokładne.
- Podczas pomiaru z głośników i subwoofera wydobywać się będą słyszalne dźwięki, jest to normalny efekt. W przypadku wykrycia szumu otoczenia, głośność dźwięków testowych zostanie zwiększona.
- Naciśnięcie przycisków VOLUME ▲▼ na pilocie zdalnego sterowania albo przycisku MASTER VOLUME na urządzeniu głównym w trakcie pomiaru spowoduje przerwanie pomiarów.
- Nie można przeprowadzać pomiarów przy podłączonych słuchawkach. Przed uruchomieniem procedury Ustawienia Audyssey® należy odłączyć słuchawki.



Procedura konfiguracji głośników (Ustawienia Audyssey®)

Przygotowanie



Pomiar



Obliczanie & zapis



Sprawdzenie



Koniec

1 Zamocuj mikrofon do kalibracji dźwięku na dołączonym trójnogim stojaku lub własnym trójnogim stojaku i zainstaluj go na głównej pozycji odsłuchowej.

Podczas instalacji mikrofonu do kalibracji dźwięku, należy skierować końcówkę mikrofonu w kierunku sufitu i wyregulować wysokość, aby dopasować ją do wysokości, na jakiej znajdują się uszy słuchacza w pozycji siedzącej.

2 W przypadku stosowania subwoofera zgodnego z tymi ustawieniami, ustaw subwoofer w sposób opisany poniżej.

Jeżeli używasz subwoofer z trybem direct

Ustaw tryb direct na "Włącz" oraz wyłącz regulację poziomu głośności i ustawienia częstotliwości odcięcia.

Jeżeli używasz subwoofer bez trybu direct

Wykonaj poniższe ustawienia:

- Poziom głośności : Pozycja na "12 godzinę
- Częstotliwość odcięcia : Maksymalna/Najwyższa częstotliwość
- Filtr dolnoprzepustowy : Wyl.
- Tryb oczekiwania : Wyl.



3 Podłącz dołączony mikrofon pomiarowy do gniazda mikrofonu SETUP MIC na tym urządzeniu.

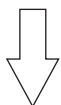
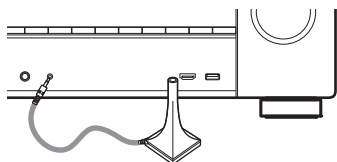

Po podłączeniu mikrofonu do kalibracji dźwięku, wyświetlony zostanie poniższy ekran.

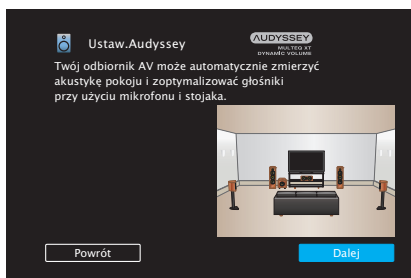

4 Wybierz "Dalej", a następnie naciśnij przycisk ENTER.

5 Wybierz "Start", a następnie naciśnij przycisk ENTER.

Podczas Ustawienia Audyssey® dokonuje się również wymienionych poniżej ustawień.

- **Przypisanie wzmacniacz.**
Sygnały wyprowadzane przez gniazda głośnika SURROUND BACK mogą być przełączane zgodnie z układem pracy głośnika. ("Przypisanie wzmacniacz." (👉 str. 198))
- **Wybór kanałów**
Jeżeli wcześniej ustawione były nie używane kanały, to pomiary dla tych kanałów są pomijane, co zapewnia skrócenie czasu pomiaru. Możesz również zmienić liczbę tylnych głośników dźwięku surround.
- **Ustaw.głoś.Dolby**
Ustaw odległość między głośnikiem Dolby Atmos Enabled i sufitem.
Można to ustawić, kiedy "Tryb przypisania" jest ustawiony na "Przednie Dolby" lub "Surround Dolby" w ustawieniach "Przypisanie wzmacniacz.". (👉 str. 198)

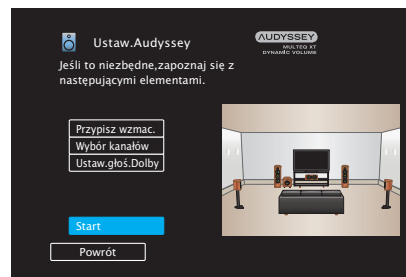

6 Postępuj zgodnie z instrukcjami na ekranie i naciśnij “Dalej”, aby przejść dalej.

7 Gdy wyświetlony zostanie poniższy ekran, wybierz “Rozpocznij test”, a następnie naciśnij ENTER.

Rozpocznij pomiar pierwszej pozycji.

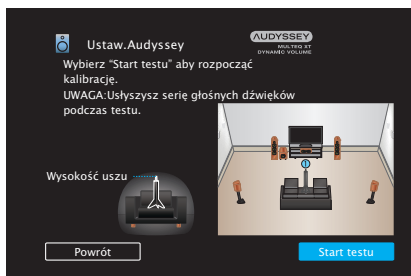

- Pomiaru wymagają kilku minut.

UWAGA

- W przypadku wyświetlenia komunikatu “Ostrzeżenie!” na ekranie telewizora:
 - Przejdź do części “Komunikaty błędów” (📖 str. 196). Sprawdź wszystkie powiązane pozycje i wykonaj niezbędne czynności.

8 Gdy wykryty głośnik zostanie wyświetlony, wybierz “Dalej”, a następnie naciśnij ENTER.

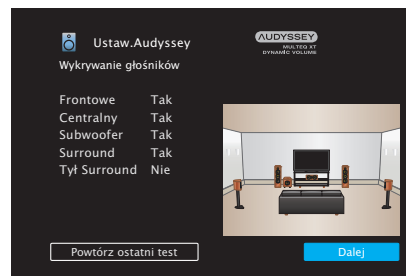

9 Przenieść mikrofon pomiarowy w pozycję 2, wybierz “Kontynuuj”, a następnie naciśnij przycisk ENTER.

Rozpocznie się pomiar w drugiej pozycji.

Pomiary można wykonać w maksymalnie 8 pozycjach.



☐ Zatrzymywanie ustawień Audyssey®

- ① Naciśnij przycisk BACK, aby wyświetlić menu podręczne.
- ② Przyciskami <1> wybierz opcję “Tak”, następnie naciśnij przycisk ENTER.

10 Powtórz krok 9, pozycje pomiarowe 3 do 8.



- Aby pominąć pomiar w czwartej i kolejnych pozycjach odsłuchowych, za pomocą przycisków <1> wybierz “Zakończono” i naciśnij przycisk ENTER, aby przejść do kroku 12.

11 Wybierz “Kontynuuj”, następnie naciśnij ENTER.

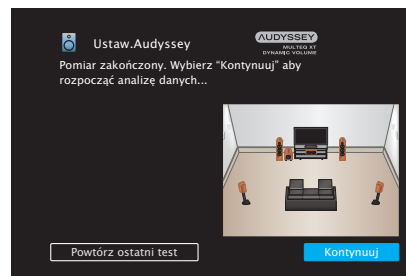

Rozpocząć analizę i zapisywanie wyników pomiarów.

- Analiza będzie trwała kilka minut.
Im więcej głośników i pozycji pomiarowych, tym dłuższy czas analizy.

UWAGA

- Dopilnuj, aby zasilanie nie zostało wyłączone podczas zapisywania wyników pomiarów.



12 Skonfiguruj ustawienia dla Audyssey Dynamic EQ® i Audyssey Dynamic Volume®.

Poniższy ekran pojawi się podczas analizy. Skonfiguruj ustawienia według potrzeb.

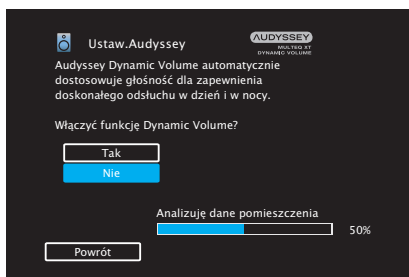
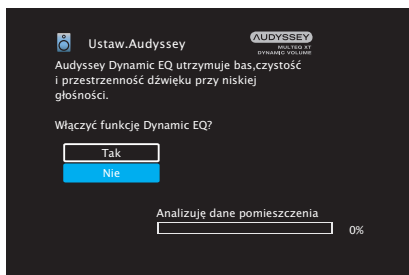

- Dynamic EQ koryguje pasmo przenoszenia, biorąc pod uwagę charakterystykę dźwiękową pomieszczenia i ludzką zdolność słyszenia, aby dźwięk był słyszalny nawet przy niskiej głośności. Jest to zalecane podczas korzystania z urządzenia, gdy głośność jest przyciszona, np. podczas odtwarzania filmu lub programu telewizyjnego w środku nocy.
- Dynamic Volume ustawia wyjściowy poziom głośności na optymalnym poziomie, stale monitorując poziom sygnału wejściowego audio urządzenia. Optymalne sterowanie poziomem głośności wykonywane jest automatycznie bez utraty dynamiki i klarowności dźwięku, przykładowo, w czasie reklam wyświetlanych w czasie programów telewizyjnych poziom głośności znacząco wzrasta.



- 13** Po zakończeniu analizy i zapisywania odłącz mikrofon do kalibracji dźwięku od gniazda SETUP MIC na urządzeniu głównym, a następnie naciśnij “Dalej”.

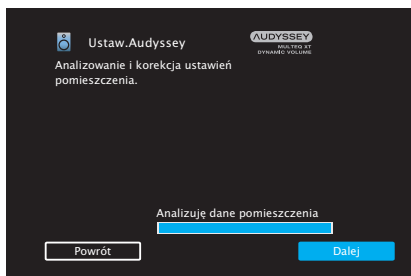

- 14** Wybierz “Szczegóły” i naciśnij ENTER, aby zweryfikować wyniki pomiarów.

- W przypadku subwooferów, zmierzona odległość jest większa niż rzeczywista i wynika to z opóźnienia wprowadzanego przez obwody elektroniczne subwooferów.

UWAGA

- Nie należy zmieniać podłączenia głośnika ani głośności subwoofera po instalacji Audyssey®. Jeśli zostały zmienione, należy ponownie przeprowadzić instalację Audyssey®, aby skonfigurować optymalne ustawienia korektora.



Komunikaty błędów

Jeżeli procedura Ustawienia Audyssey® nie może zostać zakończona z powodu umieszczenia głośników, środowiska pomiarowego itp., wyświetlony zostaje komunikat błędu. W takim wypadku należy sprawdzić odpowiednie pozycje i wykonać niezbędne czynności. Pamiętaj o wyłączeniu zasilania przed sprawdzeniem poprawności podłączeń.

Komunikaty błędów (przykładowe)	Przyczyna	Pomiar
Nie znaleziono żadnych głośników.	<ul style="list-style-type: none"> Nie można wykryć mikrofonu pomiarowego. Nie zostały zlokalizowane wszystkie głośniki emitujące dźwięk testowy. 	<ul style="list-style-type: none"> Podłącz dołączony mikrofon kalibracji dźwięku do gniazda SETUP MIC na tym urządzeniu. Sprawdź, czy odpowiednie głośniki są właściwie podłączone.
Zbyt głośne otoczenie lub niski poziom	<ul style="list-style-type: none"> Zbyt duży hałas w pomieszczeniu. Zbyt niski poziom dźwięku głośnika lub subwoofera. 	<ul style="list-style-type: none"> Wyłącz urządzenia generujące szum lub przenieś je w inne miejsce. Spróbuj ponownie, gdy dookoła panuje cisza. Sprawdź instalację i kierunek ustawienia głośników. Wyreguluj poziom głośności subwoofer.
Frontowe R : Brak	<ul style="list-style-type: none"> Wyświetlany głośnik nie mógł być wykryty. 	<ul style="list-style-type: none"> Sprawdź połączenia wyświetlanych głośników.
Frontowe R : Faza	<ul style="list-style-type: none"> Ten komunikat zostanie wyświetlony, jeżeli została odwrotnie podłączona biegunowość głośników. 	<ul style="list-style-type: none"> Sprawdź biegunowość wyświetlanych głośników. W przypadku niektórych głośników, poniższy komunikat może zostać wyświetlony pomimo ich prawidłowego podłączenia. Jeśli masz pewność, że połączenie jest prawidłowe, przyciskami ▷ wybierz opcję "Ignoruj", a następnie naciśnij przycisk ENTER.



Powrót do wyników pomiarów Ustawienia Audyssey®

Jeżeli ustawisz parametr “Przywrócenie” na “Przywróć”, możesz powrócić do wyników pomiarów wykonanych za pomocą Ustawienia Audyssey® (wartość obliczona na początku przez MultEQ® XT) nawet wtedy, gdy dokonałeś ręcznych zmian w ustawieniach.

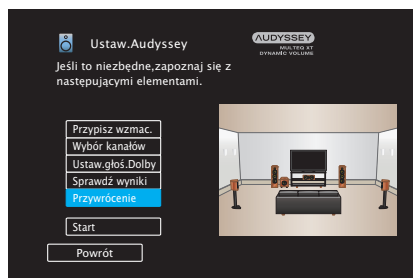

Ustaw. ręczne

Posłuż się tą procedurą w celu ręcznego ustawienia głośników lub jeżeli chcesz zmienić ustawienia wykonane za pomocą procedury Ustawienia Audyssey®.

- W przypadku zmiany ustawień głośników po wykonaniu procedury Ustawienia Audyssey®, nie będzie możliwości wyboru Audyssey MultEQ® XT, Audyssey Dynamic EQ® lub Audyssey Dynamic Volume®. (🔍 str. 171)
- “Ustaw. ręczne” można zastosować bez zmiany ustawień. Ustaw, jeżeli to niezbędne.

Przypisanie wzmacniacz.

Wybierz metodę użycia wzmacniacza mocy dopasowaną do posiadanych głośników.

Odnośnie konfiguracji głośników i połączenia, patrz “Konfigurowanie głośników i ustawienia “Przypisanie wzmacniacz.”” (🔍 str. 38).

■ Tryb przypisania

Wybierz metodę używania wzmacniacza mocy.

Tył Surround (Domyślne):	Konfiguracja głośników 7.1-kanalowych z użyciem głośników tylnych surround.
Przednie górne:	Konfiguracja głośników 7.1 z użyciem górnych głośników przednich.
Sufit.przednie:	Konfiguracja odtwarzania 7.1-kanalowego z użyciem górnych przednich głośników.
Sufit.środkowe:	Konfiguracja odtwarzania 7.1-kanalowego z użyciem górnych środkowych głośników.
Przednie Dolby:	Konfiguracja odtwarzania 7.1-kanalowego z użyciem przednich głośników Dolby Atmos Enabled.
Surround Dolby:	Konfiguracja odtwarzania 7.1-kanalowego z użyciem głośników surround Dolby Atmos Enabled.



ZONE2:

Przypisanie wbudowanego w amplituner wzmacniacza mocy do strefy 2 (ZONE2) i podanie na wyjście dźwięku w trybie stereo.

Bi-Amp:

Podłączenie głośników przednich w trybie bi-amp.

Frontowe B:

Odtwarzanie przy użyciu drugiego głośnika przedniego. Można przełączać odtwarzanie pomiędzy przednimi głośnikami A i B, w zależności od preferencji. Przełącz głośnik przedni, używając "Głośnik główny" w menu. (🔧 str. 208)

Konfig.głośników

Wybierz, czy podłączone są głośniki, zdolność odtwarzania bardzo niskich częstotliwości i wielkość głośników.

■ Frontowe

Ustawienie rozmiaru głośników głównych.

Duże (Domyślne):

Użyj tego ustawienia przy dużych głośnikach będących w stanie odpowiednio przenieść bardzo niskie częstotliwości.

Małe:

Użyj w przypadku małych głośników niebędących w stanie odpowiednio przenieść bardzo niskich częstotliwości.



- Jeśli parametr "Subwoofer" ustawiony jest na "Nie", to parametr "Frontowe" automatycznie ustawia się na "Duże".
- Gdy "Frontowe" jest ustawione na "Małe", nie można ustawić głośników inaczej niż "Frontowe" do "Duże".



■ Centralny

Wybór rozmiaru i zastosowania głośnika centralnego.

Duże:	Użyj tego ustawienia przy dużych głośnikach będących w stanie odpowiednio przenieść bardzo niskie częstotliwości.
Małe (Domyślne):	Użyj w przypadku małych głośników niebędących w stanie odpowiednio przenieść bardzo niskich częstotliwości.
Brak:	Wybierz tę opcję, gdy głośnik centralny nie jest podłączony.

■ Subwoofer

Określenie obecności subwoofer.

Tak (Domyślne):	W systemie występuje subwoofer.
Nie:	Wybierz tę opcję, jeżeli w systemie nie ma subwoofera.



- Gdy "Subwoofer" jest ustawione na "Nie" i "Frontowe" jest ustawione na "Małe", "Subwoofer" jest automatycznie zmieniane na "Tak".

■ Surround

Ustala obecność i rozmiar głośników dźwięku otaczającego.

Duże:	Użyj tego ustawienia przy dużych głośnikach będących w stanie odpowiednio przenieść bardzo niskie częstotliwości.
Małe (Domyślne):	Użyj w przypadku małych głośników niebędących w stanie odpowiednio przenieść bardzo niskich częstotliwości.
Brak:	Wybierz tę opcję, gdy głośniki surround nie są podłączone.



- Gdy "Surround" jest ustawiony na "Brak", to "Tył Surround" i "Surround Dolby" są automatycznie ustawione na "Brak".



■ Tył Surr.

Ustala obecność, rozmiar oraz liczbę tylnych głośników dźwięku otaczającego.

Duże:	Użyj tego ustawienia przy dużych głośnikach będących w stanie odpowiednio przenieść bardzo niskie częstotliwości.
Małe (Domyślne):	Użyj w przypadku małych głośników niebędących w stanie odpowiednio przenieść bardzo niskich częstotliwości.
Brak:	Wybierz tę opcję, gdy głośniki tylne surround nie są podłączone.
2 głośniki (Domyślne):	Użycie dwóch tylnych głośników dźwięku otaczającego.
1 głośnik:	Użycie tylko jednego tylnego głośnika dźwięku otaczającego. Podłącz gniazdo L do SURROUND BACK, gdy wybrane jest to ustawienie.



- Gdy "Tryb przypisania" jest ustawione na "Tył Surround", można dokonać tego ustawienia. (🔧 str. 198)

■ Przednie górne

Ustala obecność i rozmiar przednich głośników górnych.

Duże:	Użyj tego ustawienia przy dużych głośnikach będących w stanie odpowiednio przenieść bardzo niskie częstotliwości.
Małe (Domyślne):	Użyj w przypadku małych głośników niebędących w stanie odpowiednio przenieść bardzo niskich częstotliwości.
Brak:	Opcję tę wybierz, gdy przednie głośniki górne nie są podłączone.



- Gdy "Tryb przypisania" jest ustawione na "Przednie górne", można dokonać tego ustawienia. (🔧 str. 198)



■ Sufit.przednie

Ustaw obecność i rozmiar górnych przednich głośników.

Duże:	Użyj tego ustawienia przy dużych głośnikach będących w stanie odpowiednio przenieść bardzo niskie częstotliwości.
Małe (Domyślne):	Użyj w przypadku małych głośników niebędących w stanie odpowiednio przenieść bardzo niskich częstotliwości.
Brak:	Wybierz tę opcję, gdy przednie górne głośniki nie są podłączone.



- Gdy "Tryb przypisania" jest ustawione na "Sufit.przednie", można dokonać tego ustawienia. (📖 str. 198)

■ Sufit.środkowe

Ustaw obecność i rozmiar górnych środkowych głośników.

Duże:	Użyj tego ustawienia przy dużych głośnikach będących w stanie odpowiednio przenieść bardzo niskie częstotliwości.
Małe (Domyślne):	Użyj w przypadku małych głośników niebędących w stanie odpowiednio przenieść bardzo niskich częstotliwości.
Brak:	Wybierz tę opcję, gdy środkowe górne głośniki nie są podłączone.



- Gdy "Tryb przypisania" jest ustawione na "Sufit.środkowe", można dokonać tego ustawienia. (📖 str. 198)



■ Przednie Dolby

Ustala obecność i rozmiar przednich głośników Dolby.

Duże:	Użyj tego ustawienia przy dużych głośnikach będących w stanie odpowiednio przenieść bardzo niskie częstotliwości.
Małe (Domyślne):	Użyj w przypadku małych głośników niebędących w stanie odpowiednio przenieść bardzo niskich częstotliwości.
Brak:	Opcję tę wybierz, gdy przednie głośniki Dolby nie są podłączone.



- Gdy "Tryb przypisania" jest ustawione na "Przednie Dolby", można dokonać tego ustawienia. (📖 str. 198)

■ Surround Dolby

Ustala obecność i rozmiar głośników Dolby surround.

Duże:	Użyj tego ustawienia przy dużych głośnikach będących w stanie odpowiednio przenieść bardzo niskie częstotliwości.
Małe (Domyślne):	Użyj w przypadku małych głośników niebędących w stanie odpowiednio przenieść bardzo niskich częstotliwości.
Brak:	Wybierz tę opcję, gdy głośniki Dolby surround nie są podłączone.



- Gdy "Tryb przypisania" jest ustawione na "Surround Dolby", można dokonać tego ustawienia. (📖 str. 198)



Odległości

Ustawienie odległości głośnika do pozycji słuchacza.

Przed wykonaniem tych ustawień, zmierz odległość między pozycją słuchacza a każdym z głośników.

Jednostka

Wybór jednostki pomiarowej.

Metry (Domyślne)

Stopy

Krok

Wybór kroku (najmniejsza odległość).

0.1 m / 0.01 m (Domyślne: 0.1 m)

1 stopa / 0.1 stopy

Ustaw odległość.

0.00 m – 18.00 m / 0.0 stopa – 60.0 stopa



- Głośniki, które można wybrać różnią się zależnie od ustawienia "Przypisanie wzmacniacz." oraz "Konfig.głośników". ("Przypisanie wzmacniacz." (🔍 str. 198), "Konfig.głośników" (🔍 str. 199))
- Ustawienia standardowe:
Frontowy L / Frontowy P / Przedni górny L / Przedni górny P / środkowy / Przedni Dolby L / Przedni Dolby P / Subwoofer: 3,60 m (12,0 stóp)
Głośniki inne niż powyższe: 3,00 m (10,0 stopa)
- Ustaw różnicę w odległościach pomiędzy głośnikami na mniej niż 6,00 m (20,0 stopa).



■ Ustaw.głoś.Dolby

Ustaw odległość między głośnikiem Dolby Atmos Enabled i sufitem.

0.90 m - 3.30 m / 3.0 stopa - 11.0 stopa

(Domyślne: 1.80 m / 6.0 stopa)



- Można to ustawić, gdy "Przednie Dolby" lub "Surround Dolby" są ustawione na "Duże" lub "Małe" w "Konfig.głośników".

■ Domyślne

Ustawienia "Odległości" powracają do standardowych wartości.

Poziomy

Ustaw poziom głośności sygnału testowego, tak aby w pozycji słuchania był on identyczny przy wyprowadzaniu niezależnie przez każdy z głośników.

■ Start syg.test.

Na wybranym głośniku pojawi się dźwięk testowy. Słuchając dźwięku testowego, wyreguluj głośność wyjściową wybranego głośnika.

-12.0 dB – +12.0 dB (Domyślne: 0.0 dB)



- Ustawione "Poziomy" są uwzględnione dla wszystkich trybów dźwięku.
- Jeśli chcesz dostosować poziom kanału dla każdego źródła sygnału, wykonaj ustawienia w "Reg. poziomiu kanału" (🔧 str. 126).
- W przypadku podłączenia słuchawek do gniazda PHONES, nie można ustawić "Poziomy".

■ Domyślne

Ustawienia "Poziomy" powracają do standardowych wartości.



Odcięcie

Ustaw zgodnie z dolnym limitem częstotliwości podstawowych, które można odtwarzać za pomocą każdego głośnika. Patrz instrukcja obsługi głośników odnośnie informacji co do częstotliwości granicznych.

Wybór głośników

Określa sposób ustawienia częstotliwości granicznej.

Wszystkie (Domyślne):	Ustawia tę samą częstotliwość graniczną dla wszystkich głośników.
Pojedyncze:	Wybiera punkty odcięcia oddzielnie dla każdego głośnika.

Ustaw częstotliwość odcięcia

40 Hz / 60 Hz / 80 Hz / 90 Hz / 100 Hz / 110 Hz / 120 Hz / 150 Hz / 180 Hz / 200 Hz / 250 Hz (Domyślne: 80 Hz)



- “Odcięcie” może być ustawiony, gdy parametr “Tryb subwoofera” ustawiony jest na “LFE+Main” lub gdy mamy głośnik, którego parametr ustawiony jest na “Male”. (📖 str. 207)
- Domyślna częstotliwość podziału to “80 Hz”, co jest właściwym ustawieniem dla większości zestawów głośnikowych. W przypadku używania małych głośników zalecamy ustawienie częstotliwości wyższej niż częstotliwość graniczna. Na przykład należy ustawić “250 Hz”, gdy zakres częstotliwości głośników wynosi 250 Hz - 20 kHz.
- Dźwięk poniżej częstotliwości odcięcia zostaje stłumiony w głośnikach ustawionych na “Male”. Ta odcięta częstotliwość tonów niskich jest emitowana z subwoofera lub z głośników przednich.
- Głośniki, które mogą być ustawione, gdy wybrane jest “Pojedyncze” zależą od ustawienia “Tryb subwoofera”. (📖 str. 207)
 - Jeśli wybrane jest ustawienie “LFE”, to głośniki, dla których ustawiono “Male” w “Konfig.głośników” można ustawić. Natomiast jeśli głośniki ustawione są na “Duże”, to wyświetlone zostanie “Pełne pas” i nie będzie można wykonać ustawień. (📖 str. 199)
 - W przypadku wyboru opcji “LFE+Main”, głośniki można skonfigurować niezależnie od ustawienia “Konfig.głośników”. (📖 str. 199)



Basy

Ustawienie zakresu odtwarzania sygnałów niskiej częstotliwości (subwoofer i LFE).

Tryb subwoofera

Wybór sygnału w paśmie niskich częstotliwości odtwarzanego przez subwoofer.

LFE
(Domyślne):

Uzupełnienie sygnału w kanale niskiej częstotliwości o sygnał niskiej częstotliwości z kanałów wyposażonych w głośniki określone jako "Małe" i wyprowadzenie tego sygnału przez subwoofer.

LFE+Main:

Sumowanie sygnałów niskich częstotliwości z wszystkich kanałów i wyprowadzenie ich przez subwoofer.



- "Tryb subwoofera" można ustawić, gdy "Konfig.głośników" - "Subwoofer" w menu ma ustawienie inne niż "Nie". (🔧 str. 200)
- Wybranie tego trybu pozwoli podczas odtwarzania muzyki lub też filmowej ścieżki dźwiękowej uzyskać głębokie basy.
- Jeśli dla "Konfig.głośników" - "Frontowe" i "środkowy" wybrano ustawienie "Duże", a dla "Tryb subwoofera" ustawienie "LFE", to zależnie od sygnału wejściowego lub wybranego trybu dźwiękowego, dźwięk może nie być wyprowadzany przez subwoofer. (🔧 str. 199)
W celu wyprowadzenia sygnału niskiej częstotliwości przez subwoofer, wybierz opcję "LFE+Main".

LPF dla LFE

Ustawienie zakresu odtwarzania sygnału LFE. Ustawienie górnej częstotliwości odcięcia sygnału niskiej częstotliwości kierowanego do subwoofera.

80 Hz / 90 Hz / 100 Hz / 110 Hz / 120 Hz / 150 Hz / 180 Hz / 200 Hz / 250 Hz (Domyślne: 120 Hz)



Głośnik główny

Ustawienie głośników przednich A/B do używania w każdym trybie dźwiękowym.

A (Domyślne):	Używane są głośniki główne A.
B :	Używane są głośniki główne B.
A+B :	Używane są zarówno głośniki główne A, jak i B.



- Można to ustawić, gdy "Tryb przypisania" jest ustawiony na "Frontowe B".
( str. 199)



Sieć

Aby używać amplitunera podłączonego do sieci domowej (LAN), należy skonfigurować ustawienia sieciowe.

Jeżeli sieć domowa (LAN) jest konfigurowana za pomocą DHCP, parametr "DHCP" ustaw na "Włącz". (ustawienie standardowe.) Umożliwi to użycie urządzenia w sieci domowej (LAN).

Podczas ręcznego przypisywania adresu IP do każdego urządzenia należy przypisać adres IP do tego urządzenia za pomocą ustawień "Adres IP", a następnie wprowadzić informacje o sieci domowej (LAN), takie jak adres bramy, maska podsieci itd.

Informacja

Wyświetlenie informacji sieciowych.

**Przyjazna nazwa / Połączenie / SSID / DHCP / Adres IP /
Adres MAC (Ethernet) / Adres MAC (Wi-Fi) /
Siła sygnału Wi-Fi**

Połączenie

Wybierz czy podłączyć sieć domową do bezprzewodowej sieci LAN, czy przewodowej sieci LAN.

Podłączając się do sieci za pomocą przewodowego połączenia LAN, wybierz "Ethernet" po podłączeniu kabla LAN.

Podłączając się do sieci za pomocą bezprzewodowego połączenia LAN, wybierz "Wi-Fi" i skonfiguruj "Konfiguracja Wi-Fi". (📖 str. 210)

■ Połącz używając:

Wybierz metodę podłączania do sieci domowej (LAN).

Ethernet:	Użyj kabla LAN do połączenia się z siecią.
Wi-Fi (Domyślne):	Użyj funkcji bezprzewodowej sieci LAN (Wi-Fi) do łączenia się z siecią.



Konfiguracja Wi-Fi

Podłącz do routera bezprzewodowej sieci LAN (Wi-Fi). Router może być połączony na następujące sposoby. Wybierz metodę połączenia dopasowaną do swojego środowiska domowego.

■ Skanuj sieci

Wybierz sieć, z którą chcesz się połączyć, z listy możliwych sieci, wyświetlonej na ekranie telewizora.

1. Wybierz sieć, z którą chcesz się połączyć, z listy bezprzewodowych sieci.

Wybierz "Przeskanuj", jeśli nie można znaleźć sieci.

2. Wprowadź swoje hasło i wybierz "OK".

■ Użyj iOS

Użyj urządzenia iOS (iPhone/iPod/iPad), aby połączyć się z siecią. Podłączenie urządzenia iOS do tego urządzenia Wi-Fi pozwala automatycznie podłączyć urządzenia do tej samej sieci.

1. Wybierz "Użyj iOS" na ekranie telewizora.
2. Upewnij się, że urządzenie z systemem iOS jest podłączone do routera bezprzewodowej sieci LAN (Wi-Fi), a następnie wybierz "Denon AVR-X1600H" z "SKONFIGURUJ NOWY GŁOŚNIK AIRPLAY..." na dole ekranu konfiguracji Wi-Fi urządzenia z systemem iOS.
3. Puknij "Dalej" na ekranie urządzenia iOS.



- Wersja oprogramowania wewnętrznego urządzenia iOS musi obsługiwać system iOS 7 lub nowszy.

■ WPS Router

Użyj routera kompatybilnego z WPS, aby nawiązać połączenie za pomocą naciśnięcia przycisku.

1. Wybierz "Naciśnij" na ekranie telewizora.
2. Przełącz na tryb WPS, naciskając przycisk WPS na routerze, do którego chcesz się połączyć.
 - Czas na naciśnięcie guzika różni się, w zależności od routera.
3. W ciągu 2 minut wybierz "Podłącz" na ekranie telewizora.



■ Ręczne

Wprowadź nazwę (SSID) i hasło sieci z którą chcesz się połączyć.

1. Ustaw następujące elementy.

SSID:	Wpisz nazwę sieci bezprzewodowej (SSID).
Bezpieczeństwo:	Wybierz metodę szyfrowania zgodnie z ustawieniem szyfrowania punktu dostępu, którego używasz.
Hasło:	Wprowadź hasło.

2. Kończąc ustawienia, naciśnij "Podłącz".



- Ustawienia bezprzewodowej sieci LAN (Wi-Fi) urządzenia, mogą zostać również skonfigurowane z komputera lub tabletu obsługującego bezprzewodowe połączenie LAN.
 1. Naciśnij i przytrzymaj przyciski DIMMER i STATUS na urządzeniu głównym przez co najmniej 3 sekundy, gdy zasilanie jest włączone.
 2. Podłącz bezprzewodową sieć LAN na komputerze PC lub tablecie używanym dla "Denon AVR-X1600H", gdy na wyświetlaczu pojawi się komunikat "Podłącz urządzenie Wi-Fi do sieci Wi-Fi o nazwie "Denon AVR-X1600H".".
 3. Uruchom przeglądarkę i wprowadź "192.168.1.16/settings/" w polu adresu URL.
 4. Użyj przeglądarki, aby wprowadzić ustawienia, wybierz "Podłącz" i wyjdź z ustawień.
- Klawisz domyślny dla urządzenia jest ustawiony na "1". Ustaw klawisz domyślny routera na "1".

Ustawienia

Skonfiguruj adres IP.

- Jeśli używasz routera szerokopasmowego (funkcja DHCP), informacje wymagane do połączenia z siecią, takie jak adres IP, zostaną automatycznie skonfigurowane, ponieważ funkcja DHCP jest ustawiona na "Włącz", w ustawieniach domyślnych tego urządzenia.
- Wprowadzaj informacje o Adres IP, Maska podsieci, Brama standardowa i serwerze DNS, tylko podczas przypisywania stałego adresu IP lub łączenia z siecią bez funkcji DHCP.

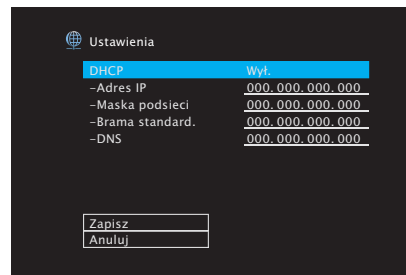

■ DHCP

Określa sposób podłączenia do sieci LAN.

Włącz (Domyślne):	Skonfiguruj ustawienia sieciowe automatycznie za pomocą posiadanego routera.
Wył.:	Skonfiguruj ustawienia sieciowe ręcznie.

■ Adres IP

Ustaw adres IP w poniżej określonym zakresie.

- Sieciowa funkcja audio nie może być użyta, jeżeli adres IP nie zostanie ustawiony prawidłowo.
CLASS A: 10.0.0.1 – 10.255.255.254
CLASS B: 172.16.0.1 – 172.31.255.254
CLASS C: 192.168.0.1 – 192.168.255.254

■ Maska podsieci

Podłączając modem xDSL lub odpowiednią kartę do amplitunera, wprowadź maskę podsieci podaną w dokumentacji dostarczonej przez dostawcę usług sieciowych. Normalnie maska ta ma wartość "255.255.255.0".

■ Brama standard.

Podłączając do bramy sieciowej (router) wprowadź jego adres IP.

■ DNS

Wprowadź adres DNS wyszczególniony w dokumentacji dostarczonej przez dostawcę usług sieciowych.



- Jeżeli nie można uzyskać połączenia z Internetem, ponownie sprawdź podłączenia oraz ustawienia. (📖 str. 63)
- Jeśli jednak nie posiadasz wiedzy na temat połączeń internetowych, skontaktuj się z ISP (Internet Service Provider) lub sklepem, w którym zakupiono komputer.



Zarządz.siecią

Umożliwia komunikację sieciową w trybie oczekiwania.

Wył.w trybie got
(Domyślne):

W trybie oczekiwania funkcje sieciowe są zawieszane.

Zawsze wł.:

W trybie oczekiwania funkcje sieciowe są aktywne. Urządzenie główne może być obsługiwane za pomocą kontrolera zgodnego z siecią.



- W przypadku korzystania z funkcji sterowania z sieci Web albo oprogramowania Denon 2016 AVR Remote App lub HEOS App należy jednocześnie ustawić wartość ustawienia "Zarządz.siecią" na "Zawsze wł."

UWAGA

- W przypadku ustawienia opcji "Zarządz.siecią" na "Zawsze wł.", zużycie energii w trybie oczekiwania jest większe.

Przyjazna nazwa

Przyjazna nazwa jest nazwą amplitunera wyświetlaną w sieci. Parametr Przyjazna nazwa można zmienić stosownie do własnych preferencji.

■ Nazwa

Wybierz przyjazną nazwę z listy.

W przypadku wyboru opcji "Inne" nazwę można zmienić stosownie do własnych preferencji.

**Home Theater / Living Room / Family Room / Guest Room /
Kitchen / Dining Room / Master Bedroom / Bedroom / Den /
Office / Inne**



- Można wprowadzić do 30 kanałów.
- Standardowa przyjazna nazwa przy pierwszym użyciu to "Denon AVR-X1600H".

■ Domyślne

Przywraca standardowe nazwy, które były zmienione przez użytkownika.



Diagnostyka

Służy do sprawdzania połączenia sieciowego.

■ Poł.fizyczne

Sprawdza fizyczne połączenie portu sieci LAN.

OK

Błąd: Kabel LAN nie jest podłączony. Sprawdź podłączenie.



- Podczas połączenia przez bezprzewodową sieć LAN wyświetlone będzie "Połączenie Wi-Fi".

■ Dostęp routera

Sprawdza połączenie między urządzeniem i routerem.

OK

Błąd: Niepowodzenie komunikacji z routerem. Sprawdź ustawienia routera.

■ Dostęp do intern

Sprawdza, czy to urządzenie ma dostęp do Internetu (WAN).

OK

Błąd: Nie można się połączyć z Internetem. Sprawdź środowisko połączenia internetowego lub ustawienia routera.

AirPlay

Ustawienia dla technologii Apple AirPlay.

Włącz (Domyślne): Włącza funkcję Apple AirPlay.

Wył.: Wyłącza funkcję Apple AirPlay.



Konto HEOS

Wykonanie ustawień obszaru Konto HEOS.

Konto HEOS potrzebne jest do korzystania z obszaru Ulubione HEOS.

Wyświetlane menu różni się w zależności od statusu Konto HEOS.

Nie zalogowałeś się

■ Posiadam konto HEOS

Jeżeli masz Konto HEOS, wprowadź nazwę aktualnego konta i hasło, aby się zalogować.

■ Stwórz konto

Jeżeli nie masz konta Konto HEOS, utwórz nowe Konto HEOS.

■ Przypomnij hasło

Jeżeli zapomniałeś hasła, otrzymasz wiadomość e-mail z wyjaśnieniem jak je odzyskać.

Już jesteś zalogowany/-a

■ Zalogowany jako

Wyświetlane jest aktualnie zalogowane Konto HEOS.

■ Zmiana lokalizacji

Zmienia ustawienia regionalne zalogowanego konta Konto HEOS.

■ Zmiana hasła

Zmienia hasło zalogowanego konta Konto HEOS.

■ Usuń konto

Usuwa zalogowane Konto HEOS.

■ Wyloguj się

Pozwala wylogować z obszaru Konto HEOS.



Ogólne

Wykonywanie innych ustawień.

Język

Ustawa język, w jakim będzie wyświetlane menu na ekranie odbiornika TV.

English/ Deutsch / Français / Italiano / Español / Nederlands / Svenska / Русский / Polski(Domyślne: English)



- “Język” można również ustawić za pomocą poniższej procedury. Jednak w trakcie wykonywania tych ustawień ekran menu nie będzie wyświetlany. Podczas wykonywania ustawień należy patrzeć na ekran.
 1. Naciśnij i przytrzymaj jednocześnie **ZONE2 SOURCE** oraz **STATUS** w urządzeniu głównym przez co najmniej 3 sekundy.
Na wyświetlaczu pojawi się napis “V.Format:<PAL>”.
 2. Dwukrotnie naciśnij **DIMMER** na urządzeniu głównym.
Na wyświetlaczu pojawi się napis “Lang.:<ENGLISH >”.
 3. Przyciskami **TUNER PRESET CH +** lub **TUNER PRESET CH -** na amplitunerze wybierz język.
 4. Aby zakończyć wprowadzanie ustawień, naciśnij przycisk **STATUS** na amplitunerze.

ECO

Skonfiguruj ustawienia ECO Mode i trybu Auto Standby.

■ Tryb ECO

Ten tryb może zmniejszyć pobór mocy i wytwarzanie ciepła tego urządzenia przy włączonym zasilaniu.

Odbywa się to poprzez redukcję zasilania do wzmacniacza mocy, przy jednoczesnej maksymalnej mocy wyjściowej.



Włącz:	Funkcja oszczędzania energii jest zawsze aktywna, niezależnie od głośności lub sygnału wejściowego.
Automatyczna (Domyślne):	Zapewnia to najlepszą równowagę pomiędzy oszczędnością energii a maksymalną mocą wyjściową: W przypadku niskiego poziomu głośności aktywna jest funkcja oszczędzania energii. Jeśli zwiększysz poziom głośności, funkcja oszczędzania energii zostanie automatycznie wyłączona, aby móc cieszyć się maksymalną mocą wyjściową bez zniekształceń. Jeśli głośność jest ustawiona na wysoki poziom, ale sygnał wejściowy nie będzie wykrywany przez ponad 2 minuty, ta jednostka włączy funkcję oszczędzania energii. Po ponownym wykryciu sygnału wejściowego lub zmianie źródła wejściowego ta jednostka automatycznie wyłączy ponownie funkcję oszczędzania energii na wysokich poziomach głośności.
Wył.:	Brak funkcji oszczędzania energii.



- Gdy jednostka przełącza się między różnymi stanami oszczędzania energii w "Tryb ECO: Automatyczna", możesz usłyszeć kliknięcie z wnętrza jednostki, jest to normalne.
- Jeśli odtwarzanie zostanie wstrzymane na ponad 2 minuty i zostanie wznowione z tego samego źródła przy tych wysokich poziomach głośności, może nastąpić krótkie opóźnienie przed przywróceniem maksymalnej mocy.
- "Tryb ECO" można przełączyć również poprzez naciśnięcie ECO  na pilocie zdalnego sterowania.



■ Вкл по умолч.

Ustawianie trybu na ECO, gdy zasilanie jest włączone.

Ostatnio używany (Domyślne):	Tryb ECO zostanie ustawiony na ostatnio ustawiony tryb przed wyłączeniem zasilania.
Włącz:	Gdy zasilanie jest włączone, tryb będzie zawsze przełączony na Tryb ECO ustawiony na "Włącz".
Automatyczna:	Gdy zasilanie jest włączone, tryb będzie zawsze przełączony na Tryb ECO ustawiony na "Automatyczna".
Wył.:	Gdy zasilanie jest włączone, tryb będzie zawsze przełączony na Tryb ECO ustawiony na "Wył."

■ Wskazania ekran.

Wyświetlanie zużycia energii przez urządzenie za pomocą miernika na ekranie telewizora.

Zawsze wł.:	Miernik jest zawsze wyświetlany na ekranie telewizora.
Automatyczna (Domyślne):	Miernik jest wyświetlany przy zmianie trybu lub głośność.
Wył.:	Miernik nie jest wyświetlany.



■ Auto wyłączenie

Ustawienie powoduje, że zasilanie urządzenia automatycznie przełącza się w tryb czuwania.

□ MAIN ZONE

Ustawienie czasu automatycznego przełączenia w stan oczekiwania, gdy do urządzenia nie dochodzą żadne sygnały audio lub wideo. Zanim urządzenie przejdzie w tryb czuwania, na wyświetlaczu oraz na ekranie menu wyświetli się "Auto wyłączenie".

60 min:	Urządzenie przechodzi w tryb czuwania po 60 minutach.
30 min:	Urządzenie przechodzi w tryb czuwania po 30 minutach.
15 min (Domyślne):	Urządzenie przechodzi w tryb czuwania po 15 minutach.
Wył.:	Urządzenie nie przechodzi samoczynnie w tryb czuwania.

□ ZONE2

Jeśli przez ustawiony czas nie są wykonywane żadne operacje, zasilanie zostaje automatycznie wyłączone, nawet gdy jest odbierany sygnał audio lub wideo.

8 hours:	Przełącza ZONE2 w stan czuwania po około 8 godzinach.
4 hours:	Przełącza ZONE2 w stan czuwania po około 4 godzinach.
2 hours:	Przełącza ZONE2 w stan czuwania po około 2 godzinach.
Wył. (Domyślne):	Nie przełącza automatycznie ZONE2 w stan czuwania.



Ustawienia ZONE2

Określa ustawienia dla odtwarzania dźwięku w ZONE2.



- Wartości ustawione dla opcji "Ogranicz.głoś." i "Głoś.po włącz." są wyświetlane zgodnie z ustawieniem określonym dla głośności "Skala". (🔍 str. 170)
- Można to ustawić, gdy "Tryb przypisania" jest ustawiony na "ZONE2". (🔍 str. 199)

■ Poziom głośności

Ustawianie wyjściowego poziomu głośności.

Zmienny (Domyślne):	Można ustawić głośność.
1 – 98 (-79 dB – 18 dB):	Głośność jest ustalona na żądanym poziomie. Głośności nie można ustawić za pomocą pilota zdalnego sterowania.



- Wartość dB jest wyświetlana, kiedy ustawienie "Skala" ma wartość "-79.5dB - 18.0dB". (🔍 str. 170)

■ Ogranicz.głoś.

Ustawienie maksymalnego poziomu głośności.

60 (-20 dB) / 70 (-10 dB) / 80 (0 dB)
(Domyślne : 70 (-10 dB))

Wył.: Maksymalny poziom głośności nie jest ustawiony.



- Można to ustawić, gdy "Poziom głośności" jest ustawiony na "Zmienny". (🔍 str. 220)
- Wartość dB jest wyświetlana, kiedy ustawienie "Skala" ma wartość "-79.5dB - 18.0dB". (🔍 str. 170)

■ Głoś.po włącz.

Ustawienie wstępnego poziomu głośności przy włączeniu zasilania.

Ostatnio używany (Domyślne):	Zastosowanie ustawień zapamiętanych z ostatniej sesji.
Wyciszenie:	W momencie włączania zasilania zawsze użyj opcji wyciszenia.
1 – 98 (-79 dB – 18 dB):	Poziom głośności ustawiany jest na daną wartość.



- Można to ustawić, gdy "Poziom głośności" jest ustawiony na "Zmienny". (🔍 str. 220)
- Wartość dB jest wyświetlana, kiedy ustawienie "Skala" ma wartość "-79.5dB - 18.0dB". (🔍 str. 170)



Zmień nazwy Zone

Zmiana wyświetlanej nazwy dla różnych stref zgodnie z potrzebami.

MAIN ZONE / ZONE2

Domyślne: Ustawienie domyślne jest przywracane dla edytowanej nazwy strefy.



- Można wprowadzić do 10 kanałów.

Nazwy szyb.wyb.

Zmiana wyświetlanej na ekranie telewizora nazwy szybkiego wyboru na własną.

Szybki wybór 1 / Szybki wybór 2 / Szybki wybór 3 / Szybki wybór 4

Domyślne: Ustawienie domyślne jest przywracane dla edytowanej nazwy szybkiego wyboru.



- Można wprowadzić do 16 kanałów.

Przedni wyświetl

Ustawienia związane z wyświetlaczem.

■ Ściemniacz

Regulacja jasności wyświetlacza tego urządzenia.

Jasny
(Domyślne): Normalna jasność wyświetlacza.

Ściemniony: Zmniejszona jasność wyświetlacza.

Ciemny: Bardzo mała jasność wyświetlacza.

Wygaszony: Wyświetlacz jest wyłączony.



- Jasność wyświetlacza można również regulować za pomocą pokrętki DIMMER na amplitunerze.



Oprogramowanie

Sprawdza najnowsze informacje o oprogramowaniu firmware dotyczące aktualizacji i uaktualnień, aktualizuje oprogramowania firmware i ustawia wyświetlanie komunikatu powiadomienia dla aktualizacji.

■ Spr.aktualizacje

Można sprawdzić, czy nie ma nowszej wersji oprogramowania wewnętrznego.

Oprogramowanie firmware można aktualizować, jeżeli dostępna jest aktualizacja oprogramowania firmware.

Aktual.teraz:

Wykonaj proces uaktualnienia. Po rozpoczęciu aktualizacji ekran menu zostanie wyłączony. Podczas aktualizacji na ekranie wyświetlany jest jej postęp.

Aktual.póź.:

Aktualizuj później.



- Urządzenie automatycznie ponawia próbę aktualizacji, jeśli aktualizacja nie powiedzie się. Jeśli wciąż nie można wykonać aktualizacji, na ekranie pojawi się wiadomość "Update Error". Więcej informacji o komunikatach o błędach aktualizacji, patrz "Rozwiązywanie problemów" – "Komunikaty o błędach aktualizacji/uaktualnienia". (🔍 str. 250)
Sprawdź warunki odpowiednio do komunikatu i ponów próbę aktualizacji.
- Menu nie można wybrać, gdy funkcję "Zezwól aktualiz." ustawiono w pozycji "Wyl.".

■ Auto-aktualiz.

Aktywuje funkcję Automatyczne aktualizacje pozwalającą na automatyczne pobieranie przyszłych aktualizacji i ich instalowanie, gdy urządzenie pozostaje w trybie gotowości.

□ Auto-aktualiz.

W trybie gotowości urządzenie automatycznie aktualizuje oprogramowanie firmware do najnowszej dostępnej wersji.

Włącz:

Włącza funkcję Automatyczne aktualizacje.

Wył.

(Domyślne):

Wyłącza funkcję Automatyczne aktualizacje.

□ Strefa czasowa

Zmień strefę czasową.

Ustaw strefę czasową właściwą dla miejsca, w którym przebywasz.



- Menu nie można wybrać, gdy funkcję "Zezwól aktualiz." ustawiono w pozycji "Wyl.".



■ Zezwól aktualiz.

Włącz lub wyłącz aktualizacje i uaktualnienia dla tego urządzenia.

Włącz
(Domyślne): Pozwala na wykonywanie aktualizacji i uaktualnień w urządzeniu.

Wył.: Uniemożliwia wykonywanie aktualizacji i uaktualnień w urządzeniu.



- Ustawienie to powoduje Niezgodności między urządzeniem a aplikacją HEOS App.

■ Info o ulepszen.

Gdy dostępna jest najnowsza Aktualizacja oprogramowania firmware, na ekranie TV po włączeniu zasilania zostanie wyświetlony odpowiedni komunikat.

Komunikat powiadomienia wyświetlany jest przez około 40 sekund po włączeniu zasilania.

Włącz
(Domyślne): Wyświetla komunikat uaktualnienia.

Wył.: Nie wyświetla komunikatu o uaktualnieniu.



- Menu nie można wybrać, gdy funkcję “Zezwól aktualiz.” ustawiono w pozycji “Wył.”.



■ Dodaj nową funk.

Wyświetla nowe funkcje, które można pobrać do niniejszego amplitunera i wykonać uaktualnienie.

Pak.ulepszenia:	Wyświetla elementy do zaktualizowania.
Stat.ulepszenia:	Wyświetlona zostanie lista funkcji dodatkowych, jakie dostępne będą po uaktualnieniu.
Ulepszenie:	Wykonanie procesu uaktualnienia. Po rozpoczęciu aktualizacji ekran menu zostanie wyłączony. Podczas uaktualnienia wyświetlany jest czas, który minął od rozpoczęcia.



- Informacje dotyczące funkcji uaktualnienia, zarówno w wersji “Aktualizacja”, jak i “Dodaj nową funk.”, zostaną podane na stronie internetowej Denon za każdym razem, gdy uaktualnienia takie będą dostępne. Patrz strona internetowa firmy Denon odnośnie szczegółów uaktualnienia.
- Na zakończenie tej procedury wyświetlany jest komunikat “Zarejestrowany” i można wykonać uaktualnienie. W przypadku niewykonania tej procedury wyświetlany jest komunikat “-----”. Podczas przeprowadzania procedury niezbędny będzie identyfikator ID prezentowany na tym ekranie. Identyfikator ID można również wyświetlić naciskając i przytrzymując przez co najmniej 3 sekundy przyciski TUNER PRESET CH + oraz STATUS.
- Jeśli uaktualnienie nie powiedzie się, na ekranie pojawi się komunikat “Upgrade Error”. Więcej informacji o komunikatach o błędach uaktualnienia, patrz “Rozwiązywanie problemów” – “Komunikaty o błędach aktualizacji/uaktualnienia”. (📖 str. 250)
Sprawdź ustawienia i otoczenie sieciowe, następnie wykonaj ponownie uaktualnienie.
- Menu nie można wybrać, gdy funkcję “Zezwól aktualiz.” ustawiono w pozycji “Wyt.”.

Uwagi dotyczące użycia funkcji “Aktualizacja” i “Dodaj nową funk.”

- W celu użycia tych funkcji niezbędne jest spełnienie wymagań systemowych oraz prawidłowe ustawienie parametrów dostępu do Internetu. (📖 str. 63)
- Nie wyłączaj zasilania zanim uaktualnienie nie zostanie zakończone.
- Do zakończenia procedury uaktualnienia wymagana jest około 1 godzina.
- Po rozpoczęciu uaktualnienia/aktualizacji, nie można normalnie użytkować urządzenia aż do ukończenia procesu. Może się również zdarzyć tak, że po ukończeniu procesu zresetowane zostaną parametry i nastawy urządzenia.
- W przypadku niepowodzenia aktualizacji lub uaktualnienia należy przytrzymać przycisk Φ na amplitunerze przez dłużej niż 5 sekund lub odłączyć i podłączyć z powrotem wtyczkę zasilania. Po ok. 1 minucie pojawi się opcja “Please wait” i rozpocznie się aktualizacja. W przypadku powtarzania się błędów, sprawdź otoczenie sieciowe.



Informacja

Wyświetl informacje o ustawieniach amplitunera, sygnałach wejściowych itp.

■ Audio

Wyświetl informacje audio dotyczące strefy głównej (MAIN ZONE).

Tryb Źródła:	Wyświetla typ aktualnie ustawionego trybu dźwięku.
Sygnał wejściowy:	Wyświetla typ sygnału wejściowego.
Format:	Liczba kanałów sygnału wejściowego (obecność kanałów przednich, surround, LFE).
Częst.próbkowani:	Wyświetla częstotliwość próbkowania sygnału wejściowego.
Przesunięcie:	Pokazuje stopień normalizacji dialogów.
Flaga:	Wyświetlane po wprowadzeniu sygnałów zawierających tylny kanał dźwięku otaczającego. "MATRIX" wyświetlane jest przy sygnałach wejściowych DTS-ES Matrix, "DISCRETE" przy sygnałach DTS-ES Discrete.

■ Video

Wyświetl informacje dotyczące sygnałów wejściowych/wyjściowych HDMI oraz monitora HDMI strefy głównej (MAIN ZONE).

Sygnał HDMI

Rozdzielczość / HDR / Przestrzeń barw / Głębka piksela

HDMI Monitor

Interfejs / HDR / Rozdzielczości

■ ZONE

Prezentacja informacji o aktualnych ustawieniach.

MAIN ZONE:	Pokazuje informacje o ustawieniach dla strefy głównej. Wyświetlane informacje zależą od wybranego źródła sygnału.
ZONE2:	Pokazuje informacje o ustawieniach dla strefy ZONE2.

■ Oprogramowanie

Wersja:	Wyświetla informacje o aktualnej wersji oprogramowania sprzętowego.
DTS Wersja:	Wyświetla bieżącą wersję DTS.



■ Powiadomienia

Wyświetla i ustawia powiadomienia.

Można też określić, czy należy wyświetlać powiadomienia w przypadku włączenia zasilania, czy też nie.

Powiadomienia

Włącz (Domyślne):	Wyświetla powiadomienia.
Wył.:	Nie wyświetla powiadomień.



- Naciśnij przycisk INFO na pilocie zdalnego sterowania, aby na dole ekranu wyświetlić nazwę aktualnego sygnału źródłowego, poziom głośności, nazwę trybu dźwiękowego oraz inne informacje.

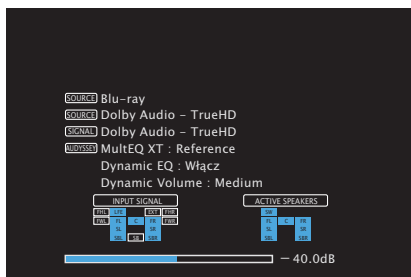

Dane użytkownika

Aby pomóc nam w usprawnianiu naszych produktów i poprawie jakości obsługi, firma Denon gromadzi anonimowe informacje dotyczące sposobu użytkowania urządzenia (takie jak najczęściej używane źródła wejściowe, tryby dźwięku i ustawienia głośników).

Firma Denon nigdy nie udostępnia zgromadzonych informacji innym firmom.

Tak:	Przesyłaj informacje dotyczące stanu działania urządzenia.
Nie:	Nie przysyłaj informacji dotyczących stanu działania urządzenia.



Zapisz i załaduj

Zapisz i przywróć ustawienia urządzenia za pomocą pamięci USB.



- Używaj pamięci USB, która ma przynajmniej 128 MB wolnego miejsca i została sformatowana w systemie plików FAT32. Dane mogą nie zostać prawidłowo zapisane/załadowane do niektórych pamięci USB.
- Zapisanie/załadowanie danych może potrwać do 10 minut. Nie wyłączaj zasilania, dopóki proces nie zostanie zakończony.

Zapisywanie konfiguracji

Bieżące ustawienia urządzenia są przechowywane w pamięci USB.

Po prawidłowym zapisaniu ustawień na wyświetlaczu zostanie wyświetlony komunikat "Saved", a w pamięci USB zostanie utworzony plik "config.avr".



- Nie zmieniaj nazwy utworzonego pliku. Uniemożliwi to rozpoznanie pliku jako zawierającego ustawienia podczas ich przywracania.

Załaduj konfigurację

Ustawienia zapisane w pamięci USB zostaną przywrócone.

Po prawidłowym przywróceniu zapisanych ustawień na wyświetlaczu zostanie wyświetlony komunikat "Loaded" i urządzenie zostanie automatycznie uruchomione ponownie.

Blok.ustawień

Chroni ustawienia przed przypadkową zmianą.

Zablokowane

Włącz:	Ochrona ustawień włączona.
---------------	----------------------------

Wył. (Domyślne):	Ochrona ustawień wyłączona.
-----------------------------	-----------------------------



- Chcąc skasować te ustawienia, ustaw parametr "Zablokowane" na "Wył.".

UWAGA

- Jeśli parametr "Zablokowane" jest ustawiony na "Włącz", nie wyświetlane są żadne ustawienia oprócz "Blok.ustawień".



Reset

Służy do przywracania ustawień do domyślnych wartości fabrycznych. Inicjowanie można wykonać w odniesieniu do wszystkich ustawień jednostki lub tylko ustawień sieci.

■ Ustawienia

Wszystkie ustawienia zostały przywrócone do domyślnych wartości fabrycznych.

■ Ustawienia sieci

Tylko ustawienia sieci zostały przywrócone do domyślnych wartości fabrycznych.



- Przed przywróceniem ustawień domyślnych użyj funkcji "Zapisz i załaduj" z menu, aby zapisać i przywrócić szczegóły różnych ustawień skonfigurowanych w urządzeniu. (📖 str. 227)
- Operację "Reset" można przeprowadzić także za pomocą przycisku na głównym module. Szczegółowe informacje na temat resetowania wszystkich ustawień do wartości fabrycznych można znaleźć w "Przywracanie ustawień fabrycznych" (📖 str. 251), a więcej informacji na temat resetowania ustawień sieci do wartości fabrycznych można znaleźć w "Przywracanie ustawień sieciowych" (📖 str. 252).

UWAGA

- Nie odłączaj zasilania ani nie wyłączaj urządzenia w trakcie inicjowania ustawień sieci.



Ograniczanie strefy działania za pomocą pilota zdalnego sterowania

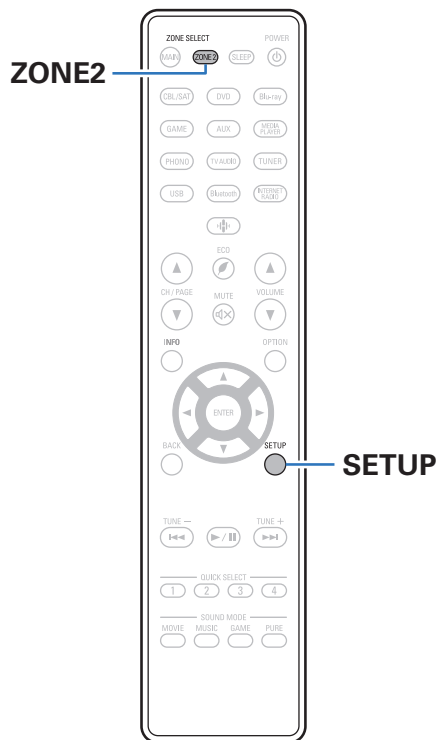

Operacje w strefie ZONE2 można wyłączyć za pomocą pilota zdalnego sterowania.

1 Naciśnij i przytrzymaj ZONE2 i SETUP.

Przyciski MAIN i ZONE2 migają.

■ Anulowanie ustawień

1 Naciśnij i przytrzymaj ZONE2 i SETUP podczas konfigurowania ustawień.

Przyciski MAIN i ZONE2 migają, a ustawienie zostaje anulowane.



■ Spis treści

Wskazówki

Nie chcę przez pomyłkę ustawić zbyt dużej głośności	231
Chcę, aby po włączeniu zasilania przywrócone zostało ostatnie ustawienie głośności	231
Chcę, aby podczas odtwarzania dźwięku subwoofer zawsze był używany	231
Chcę, aby głos ludzki w filmach był bardziej wyraźny	231
Chcę utrzymać wysoki poziom tonów niskich i wysokich podczas odtwarzania z niską głośnością	231
Chcę, aby w audycjach telewizyjnych i filmach poziom dźwięku był regulowany automatycznie	231
Chcę uzyskać optymalne parametry odtwarzania po zmianie konfiguracji/pozycji głośników lub zmianie głośników	232
Chcę połączyć wybrane źródło wideo z aktualnie wybraną muzyką	232
Chcę pomijać nieużywane źródła sygnałów	232
Chcę jednocześnie odtwarzać w domu, we wszystkich strefach tę samą muzykę	232
Chcę obsługiwać to urządzenie za pomocą pilota do telewizora	232

Rozwiązywanie problemów

Zasilanie nie włącza się/jest wyłączone	234
Nie można uruchomić funkcji za pomocą pilota zdalnego sterowania	235
Brak jakichkolwiek informacji na wyświetlaczu amplitunera	235
Brak dźwięku	236
Nie można uzyskaćżądanego brzmienia	237
Dźwięk jest przerywany lub występuje szum	240
Brak obrazu na ekranie telewizora	241
Ekran menu nie jest wyświetlany na ekranie telewizora	242
Kolor ekranu menu oraz treści operacji wyświetlany na telewizorze różni się od standardowego	242
Nie można odtwarzać z urządzenia AirPlay	243
Nie można odtwarzać z urządzenia pamięci masowej USB	244
Nie można odtwarzać z urządzenia Bluetooth	245
Nie można odtwarzać radia internetowego	246
Nie można odtwarzać plików muzycznych z komputera lub serwera NAS	247
Nie można odtwarzać różnych usług online	248
Nie działa funkcja Sterowanie HDMI	248
Brak dostępu do sieci bezprzewodowej LAN	249
Komunikaty o błędach aktualizacji/uaktualnienia	250



Wskazówki

Nie chcę przez pomyłkę ustawić zbyt dużej głośności

- Ustaw górny limit głośności w opcji “Ogranicz.głoś.”. Zapobiega to przypadkowemu nadmiernemu zwiększeniu głośności np. przez dzieci. Opcję tę można ustawić dla każdej strefy. (“Głośność” (🔊 str. 170), “Ogranicz.głoś.” (🔊 str. 220))

Chcę, aby po włączeniu zasilania przywrócone zostało ostatnie ustawienie głośności

- Po włączeniu zasilania, gdy zasilanie było ustawione na tryb czuwania, domyślnie przywracany jest ostatnio ustawiony poziom głośności. Aby użyć stałego poziomu głośności, ustaw opcję poziomu głośności po włączeniu zasilania w menu “Głoś.po włącz.”. Opcję tę można ustawić dla każdej strefy. (“Głośność” (🔊 str. 170), “Głoś.po włącz.” (🔊 str. 220))

Chcę, aby podczas odtwarzania dźwięku subwoofer zawsze był używany

- W zależności od rodzaju sygnału wejściowego i trybu dźwięku subwoofer może nie być używany. W przypadku ustawienia parametru “Tryb subwoofera” na “LFE+Main”, subwoofer będzie zawsze odtwarzał dźwięk. (🔊 str. 207)

Chcę, aby głos ludzki w filmach był bardziej wyraźny

- Za pomocą opcji “Poz Centralny” ustaw żądany poziom głośności. (🔊 str. 163)

Chcę utrzymać wysoki poziom tonów niskich i wysokich podczas odtwarzania z niską głośnością

- Ustaw “Dynamic EQ” w menu na “Włącz”. Jest to ustawienie korygujące charakterystykę częstotliwości, polegające na zwiększeniu natężenia dźwięków niskich i wysokich podczas odtwarzania z niską głośnością. (🔊 str. 172)

Chcę, aby w audycjach telewizyjnych i filmach poziom dźwięku był regulowany automatycznie

- Włącz opcję “Dynamic Volume”. Zmiany poziomu głośności (między scenami cichymi i głośnymi) w programach telewizyjnych lub w przypadku filmów są regulowane automatycznie dożądanego poziomu. (🔊 str. 173)



Chcę uzyskać optymalne parametry odtwarzania po zmianie konfiguracji/pozycji głośników lub zmianie głośników

- Przeprowadź Ustawienia Audyssey®. Ustawienia głośników zostaną dostosowane automatycznie do nowego środowiska odsłuchowego. (👉 str. 188)

Chcę połączyć wybrane źródło wideo z aktualnie wybraną muzyką

- Ustaw “Wybór video” w opcji menu na “Włącz”. Możesz połączyć aktualną muzykę z wybranym źródłem sygnału wideo z dekodera, DVD itd. w trakcie słuchania muzyki z Tunera, Phono, HEOS, USB lub Bluetooth. (👉 str. 128)

Chcę pomijać nieużywane źródła sygnałów

- Oznacz wybrane źródła sygnału jako nieużywane za pomocą opcji “Ukrycie źródeł”. Dzięki temu nieużywane źródła sygnału będą pomijane podczas korzystania z przełącznika wyboru źródeł SOURCE SELECT. (👉 str. 187)

Chcę jednocześnie odtwarzać w domu, we wszystkich strefach tę samą muzykę

- Ustaw “Stereo wsz.stref” w opcji menu na “Start”. Muzykę można odtwarzać w innym pomieszczeniu (ZONE2) jednocześnie z odtwarzaniem w pomieszczeniu głównym (MAIN ZONE). (👉 str. 129)

Chcę obsługiwać to urządzenie za pomocą pilota do telewizora

- Wybierz “AV Receiver” w menu telewizora, na przykład “Wejście” * lub “Sterowanie podłączonym urządzeniem HDMI” *. Na ekranie telewizora pojawi się Proste Menu tego urządzenia. To Proste Menu można obsługiwać za pomocą pilota do telewizora.

* Metoda wyboru różni się w zależności od posiadanego telewizora. Szczegółowe informacje zawiera instrukcja obsługi telewizora.



Rozwiązywanie problemów

W przypadku pojawienia się problemu, najpierw sprawdź poniższe elementy:

1. **Czy podłączenia są prawidłowe?**
2. **Czy urządzenie jest obsługiwane zgodnie z instrukcją?**
3. **Czy inne urządzenia towarzyszące działają prawidłowo?**



- Jeśli powyższe kroki 1 do 3 nie poprawią sytuacji, ponowne uruchomienie urządzenia może to zrobić. Przytrzymaj przycisk  urządzenia do momentu, aż "Restart" pojawi się na wyświetlaczu, albo odłącz i ponownie podłącz przewód zasilania urządzenia.

Jeżeli urządzenie nie funkcjonuje prawidłowo, sprawdź odpowiednie objawy wymienione w tym rozdziale.

Jeśli objawy nie pasują do któregośkolwiek z tu opisanych, skontaktuj się ze sprzedawcą, gdyż może to być spowodowane usterką jednostki. W takim przypadku, odłącz urządzenie od zasilania i skontaktuj się ze sprzedawcą.



Zasilanie nie włącza się/jest wyłączone

Zasilanie nie włącza się.

- Upewnij się, czy przewód zasilania jest prawidłowo podłączony do gniazda zasilania. (🔧 str. 65)

Zasilanie wyłącza się automatycznie.

- Włączona jest funkcja wyłącznika czasowego. Włącz ponownie zasilanie. (🔧 str. 145)
- “Auto wyłączenie” jest ustawiony. Tryb “Auto wyłączenie” jest włączany, jeśli przez określony czas nie zostanie wykonana żadna operacja. Aby wyłączyć “Auto wyłączenie”, ustaw “Auto wyłączenie” w menu na “Wył.”. (🔧 str. 219)

Zasilanie jest wyłączane a wskaźnik zasilania migota na czerwono z częstotliwością raz na 2 sekundy.

- Układ zabezpieczający został uaktywniony z powodu wzrostu temperatury w urządzeniu. Wyłącz zasilanie, odczekaj około godziny aż urządzenie wystarczająco wystygnie, a następnie ponownie włącz zasilanie. (🔧 str. 276)
- Urządzenie to przenieś w miejsce o dobrej wentylacji.

Zasilanie jest wyłączane a wskaźnik zasilania migota na czerwono z częstotliwością raz na 0,5 sekundy.

- Sprawdź, czy odpowiednie głośniki są właściwie podłączone. Mogło dojść do zadziałania obwodu zabezpieczającego z powodu zwarcia przewodów głośnikowych ze sobą lub z panelem tylnym urządzenia. Po odłączeniu przewodu zasilania wykonaj odpowiednie czynności naprawcze, poprawiając połączenia. (🔧 str. 34)
- Zmniejsz głośność i włącz ponownie zasilanie. (🔧 str. 67)
- Problem w obwodach wzmacnienia amplitunera. Odłącz kabel zasilania i skontaktuj się z naszym centrum obsługi klienta.

Zasilanie nie wyłącza się nawet po naciśnięciu przycisku zasilania, a na wyświetlaczu jest widoczny komunikat “ZONE2 On”.

- Zasilanie strefy ZONE2 jest włączone. Aby wyłączyć zasilanie urządzenia (czuwanie), naciśnij ZONE2 ON/OFF na urządzeniu głównym lub naciśnij przycisk POWER , po naciśnięciu przycisku ZONE2 na pilocie zdalnego sterowania, aby wyłączyć zasilanie strefy ZONE2.



Nie można uruchomić funkcji za pomocą pilota zdalnego sterowania

Nie można uruchomić funkcji za pomocą pilota zdalnego sterowania

- Baterie są zużyte. Wymień na nowe. (👉 str. 9)
- Używaj pilota z odległości nie większej niż 7 metrów od urządzenia i ustaw pilot pod kątem do 30° lub mniejszym. (👉 str. 9)
- Usuń przedmioty znajdujące się pomiędzy tym urządzeniem a pilotem zdalnego sterowania.
- Ułóż baterie prawidłowo wewnątrz pilota zgodnie z oznaczeniami ⊕ oraz ⊖. (👉 str. 9)
- Czujnik pilota zdalnego sterowania oświetlony jest silnym światłem (bezpośrednie światło słoneczne, lampa fluorescencyjna, itp.). Przesuń pilota w miejsce, gdzie nie będzie bezpośrednio oświetlony silnym światłem.
- Strefa docelowa obsługi nie odpowiada ustawieniom strefy na pilocie zdalnego sterowania. Naciśnij przycisk MAIN lub ZONE2, aby wybrać strefę działania pilota zdalnego sterowania. (👉 str. 162)
- W przypadku korzystania z urządzenia wideo 3D pilot zdalnego sterowania niniejszego urządzenia może nie działać poprawnie z powodu efektów komunikacji bezprzewodowej między urządzeniami (np. między telewizorem a okularami 3D). W takim przypadku należy zmienić orientację urządzeń wykorzystujących komunikację bezprzewodową 3D, aby nie zakłócała ona działania pilota zdalnego sterowania niniejszego urządzenia.

Brak jakichkolwiek informacji na wyświetlaczu amplitunera

Wyświetlacz jest wyłączony.

- Dla parametru “Ściemniacz” w menu wybierz opcję inną niż “Wygaszony”. (👉 str. 221)



Brak dźwięku

Z głośników nie wydobywa się żaden dźwięk.

- Sprawdź podłączenia wszystkich urządzeń. (🔍 str. 34)
- Wsuń do oporu przewody do zacisków.
- Sprawdź, czy złącza wejściowe i wyjściowe nie zostały podłączone odwrotnie.
- Sprawdź, czy kable nie są uszkodzone.
- Sprawdź, czy przewody głośnikowe są prawidłowo podłączone. Sprawdź, czy rdzenie przewodów mają dobry styk z elementami metalowymi zacisków głośnikowych. (🔍 str. 34)
- Popraw mocowanie kabli w zaciskach głośnikowych. Sprawdź, czy zaciski głośnikowe nie są obluzowane. (🔍 str. 34)
- Sprawdź, czy wybrano właściwe źródło dźwięku. (🔍 str. 67)
- Ustaw regulator głośności. (🔍 str. 68)
- Wyłącz tryb wyciszenia (mute). (🔍 str. 68)
- Sprawdź ustawienia złącza wejścia dźwięku cyfrowego. (🔍 str. 184)
- Sprawdź ustawienia wyjścia dźwięku cyfrowego na podłączonym urządzeniu. W niektórych urządzeniach wyjście dźwięku cyfrowego jest domyślnie wyłączone.
- Jeżeli do gniazda PHONES na urządzeniu głównym podłączone zostaną słuchawki, dźwięk nie będzie wyprowadzany przez gniazdo głośników ani przez złącze SUBWOOFER.

Brak dźwięku w przypadku korzystania z połączenia DVI-D.

- Brak dźwięku po podłączeniu urządzenia wyposażonego w złącze DVI-D. Wykonaj oddzielne podłączenie dźwięku.



Nie można uzyskać żądanego brzmienia

Nie można zwiększyć głośności.

- Zbyt niska nastawa głośności maksymalnej. Ustaw głośność maksymalną za pomocą opcji "Limitier" w menu. (🔍 str. 170)
- W zależności od formatu wejściowego dźwięku wykonywana jest korekta poziomu głośności dlatego głośność nie może przekroczyć limitu górnego.

Brak dźwięku w przypadku korzystania z połączenia HDMI.

- Sprawdź podłączenia HDMI. (🔍 str. 50)
- Wyprowadzając przez głośniki sygnał HDMI audio, ustaw "Wyj.HDMI Audio" w menu na "AVR". Aby odtwarzać sygnał z telewizora, wybierz opcję "TV". (🔍 str. 176)
- W przypadku korzystania z funkcji Sterowanie HDMI należy sprawdzić, czy wyjście audio w telewizorze jest ustawione na wzmacniacz AV. (🔍 str. 142)

Gdy podłączony jest telewizor kompatybilny z funkcją eARC, dźwięk z telewizora nie płynie z głośnika podłączonego do tego urządzenia.

- W zależności od używanego telewizora kompatybilnego z funkcją eARC wymagane mogą być ustawienia funkcji eARC. Jeżeli telewizor wyposażony jest w tę funkcję, należy upewnić się, że funkcja eARC jest włączona. Aby uzyskać więcej informacji, zapoznaj się z instrukcją obsługi swojego telewizora.
- Upewnij się, że źródłem sygnału wejściowego tego urządzenia jest "TV Audio".
- Funkcja eARC nie działa, gdy terminal wejściowy HDMI jest ustawiony na "TV Audio" jako źródło sygnału wejściowego. Aby wyłączyć funkcję eARC, należy usunąć ustawienie terminala wejściowego HDMI, a następnie ponownie uruchomić urządzenie i odbiornik telewizyjny. (🔍 str. 185)

Z jednego z głośników nie wydobywa się żaden dźwięk.

- Sprawdź, czy kable głośnikowe są prawidłowo podłączone.
- Sprawdź, czy dla tego głośnika wybrano opcję inną niż "Brak" w menu "Konfig.głośników". (🔍 str. 199)
- Sprawdź w menu ustawienia opcji "Tryb przypisania". (🔍 str. 198)
- Gdy wybrano tryb dźwięku "Stereo" i "Virtual", dźwięk wydobywa się jedynie z głośników przednich i subwoofera.
- Sygnał audio nie jest wyprowadzany z tylnego głośnika surround, jeżeli "Dźwięk wirtualny" jest ustawione na "Włącz", kiedy "Konfig.głośników" - "Tył Surround" jest ustawiony w menu na "1 głośnik". (🔍 str. 166)



Z subwoofer nie dochodzi dźwięk.

- Sprawdź podłączenia subwoofer.
- Włącz zasilanie subwoofer.
- Ustaw “Konfig.głośników” – “Subwoofer” w menu, na “Tak”. (🔍 str. 200)
- Gdy “Konfig.głośników” - “Frontowe” w menu ustawiono na “Duże”, w zależności od sygnału wejściowego i trybu dźwięku, subwoofer może nie być używany. (🔍 str. 199)
- Jeśli w sygnale wejściowym brak sygnału dla subwoofera (LFE), subwoofer może nie odtwarzać dźwięku. (🔍 str. 207)
- Aby subwoofer był zawsze używany, należy ustawić “Tryb subwoofera” na “LFE+Main”. (🔍 str. 207)

Dźwięk zapisany w DTS nie jest wyprowadzany.

- Sprawdź czy ustawienie wyjścia dźwięku cyfrowego na podłączonym urządzeniu to “DTS”.

Dolby Atmos, Dolby TrueHD, DTS-HD, Dolby Digital Plus sygnał audio nie jest wyprowadzany.

- Wykonaj podłączenia HDMI. (🔍 str. 55)
- Sprawdź ustawienia wyjścia dźwięku cyfrowego na podłączonym urządzeniu. W niektórych urządzeniach domyślnie ustawiana jest opcja “PCM”.

Tryb DTS Neural:X nie może być wybrany.

- Nie można wybrać DTS Neural:X w przypadku korzystania ze słuchawek.

Tryb Dolby Surround nie może być wybrany.

- Nie można wybrać Dolby Surround w przypadku korzystania ze słuchawek.

Nie można wybrać innych trybów dźwięku, niż “Stereo” lub “Direct”.

- Można wybrać tylko “Stereo” lub “Direct” dla trybu dźwięku, jeśli zostały doprowadzone sygnały Headphone:X.



Nie można wybrać Audyssey MultEQ® XT, Audyssey Dynamic EQ® i Audyssey Dynamic Volume®.

- Nie można ich wybrać jeśli nie przeprowadzono Ustawienia Audyssey®. (👉 str. 188)
- Przełącz na tryb dźwięku inny niż tryb "Direct". (👉 str. 132)
- Nie można wybrać, jeżeli tryb dźwięku to "DTS Virtual:X" lub tryb dźwięku, który ma w nazwie "+Virtual:X".
- Opcji tej nie można wybrać w przypadku korzystania ze słuchawek.

"Restorer" nie może zostać wybrany.

- Upewnij się, że doprowadzony został sygnał analogowy lub PCM (częstotliwość próbkowania = 44,1/48 kHz). W celu odtwarzania sygnałów wielokanałowych, takich jak Dolby Digital lub DTS surround, funkcja "Restorer" nie może być użyta. (👉 str. 168)
- Przełącz na tryb dźwięku inny niż tryb "Direct". (👉 str. 132)

Podczas używania ZONE2 nie jest odtwarzany dźwięk.

- Nie można odtwarzać cyfrowego sygnału audio ze złącza HDMI lub cyfrowych złączy audio (OPTICAL). Użyj połączeń analogowych.
- Słuchając dźwięku z urządzenia Bluetooth w strefie ZONE2, należy usunąć wszystkie przeszkody między urządzeniem Bluetooth i amplitunerem, a także używać go w zasięgu około 30 m.



Dźwięk jest przerywany lub występuje szum

Podczas odtwarzania dźwięku z radia internetowego lub urządzenia USB jest on od czasu do czasu przerywany.

- Do przerw w odtwarzaniu może dochodzić na skutek niskiej szybkości transferu urządzenia USB.
- Prędkość komunikacji sieciowej jest niska lub stacja radiowa jest mocno obciążona.

Podczas rozmowy telefonicznej za pośrednictwem urządzenia iPhone występują zakłócenia dźwięku odtwarzanego przez niniejsze urządzenie.

- Podczas rozmowy należy zachować odległość przynajmniej 20 cm pomiędzy urządzeniem iPhone a niniejszym urządzeniem.

Zakłócenia często występują podczas odbioru stacji FM/AM.

- Zmień orientację lub pozycję anteny. (👉 str. 60)
- Odłącz antenę ramową AM od tego urządzenia.
- Użyj zewnętrznej anteny. (👉 str. 60)
- Przewód antenowy oddal od innych kabli połączeniowych. (👉 str. 60)

Dźwięki wydają się być zniekształcone.

- Zmniejsz głośność. (👉 str. 68)
- Ustaw “Wyt.” na “Tryb ECO”. Gdy “Tryb ECO” jest ustawiony na “Włącz” lub “Automatyczna”, dźwięk może być zniekształcony przy wysokim poziomie głośności odtwarzania. (👉 str. 216)

Przerwy w odtwarzaniu dźwięku podczas korzystania z połączenia Wi-Fi.

- Pasma częstotliwości wykorzystywane przez bezprzewodową sieć LAN jest także wykorzystywane przez kuchenki mikrofalowe, telefony bezprzewodowe, bezprzewodowe kontrolery gier i inne urządzenia bezprzewodowej sieci LAN. Korzystanie z takich urządzeń w tym samym czasie, co z tego urządzenia, może powodować przerwy w odtwarzaniu dźwięku z powodu zakłóceń elektronicznych. Przerwom w odtwarzaniu dźwięku można zapobiegać, stosując następujące metody. (👉 str. 63)
 - Umieść urządzenia powodujące zakłócenia z dala od tego urządzenia.
 - Wyłącz zasilanie urządzeń powodujących zakłócenia.
 - Zmień ustawienia kanału routera, na którym jest połączone to urządzenie. (Szczegółowe informacje na temat zmiany kanału zawiera instrukcja obsługi routera bezprzewodowego).
 - Wykorzystaj przewodowe połączenie z siecią LAN.
- W zależności od środowiska bezprzewodowej sieci LAN dźwięk odtwarzania może być przerywany szczególnie podczas odtwarzania dużych plików muzycznych. W taki razie należy użyć przewodowej sieci LAN. (👉 str. 210)



Brak obrazu na ekranie telewizora

Brak obrazu.

- Sprawdź podłączenia wszystkich urządzeń. (🔍 str. 50)
- Wsuń do oporu przewody do zacisków.
- Sprawdź, czy złącza wejściowe i wyjściowe nie zostały podłączone odwrotnie.
- Sprawdź, czy kable nie są uszkodzone.
- Dopasuj ustawienia wejść do złącza wejściowego telewizora podłączonego do amplitunera. (🔍 str. 184)
- Sprawdź, czy wybrano właściwe źródło dźwięku. (🔍 str. 67)
- Sprawdź ustawienia złącza wejścia video. (🔍 str. 184)
- Sprawdź, czy rozdzielczość odtwarzacza odpowiada rozdzielczości telewizora. (🔍 str. 225)
- Upewnij się, że odbiornik TV jest zgodny z zabezpieczeniami przed kopiowaniem (HDCP). Jeżeli podłączone urządzenie nie jest zgodne z HDCP, sygnał video nie będzie wyprowadzany prawidłowo. (🔍 str. 255)
- Aby odtwarzać treści, do których prawa autorskie są chronione przez HDCP 2.2 lub HDCP 2.3, należy używać odtwarzacza i telewizora kompatybilnego z obsługą HDCP 2.2 lub HDCP 2.3.
- Aby odtwarzać sygnał wideo 4K, należy użyć "High Speed HDMI Cable" lub "High Speed HDMI Cable with Ethernet". W celu uzyskania wyższej wierności w przypadku sygnału wideo 4K, zaleca się używanie "Premium High Speed HDMI Cables" lub "Premium High Speed HDMI Cables with Ethernet" opatrzonych etykietą HDMI Premium Certified Cable na opakowaniu produktu.

Na telewizorze podłączonym przez złącze DVI-D brak obrazu.

- W przypadku urządzeń podłączonych przez złącze DVI-D, w niektórych kombinacjach urządzeń mogą one nie pracować prawidłowo z powodu wbudowanego zabezpieczenia przed kopiowaniem materiałów chronionych prawem autorskim (HDCP). (🔍 str. 255)

Gdy wyświetlane jest menu, brak obrazu wideo na ekranie telewizora.

- Odtwarzany film nie pojawi się w tle menu, gdy menu jest obsługiwane podczas odtwarzania następujących sygnałów wideo.
 - Niektóre obrazy zawartości wideo 3D
 - Obrazy o komputerowej rozdzielczości (na przykład: VGA)
 - Wideo o formacie innym niż 16:9 lub 4:3
 - Wideo 4K
 - Niektóre sygnały HDR



Ekran menu nie jest wyświetlany na ekranie telewizora

Ekran menu lub ekran informacji o stanie nie jest wyświetlany na ekranie telewizora.

- Ekran menu jest wyświetlany tylko na tym urządzeniu i na telewizorze podłączonym za pomocą kabla HDMI. Jeżeli urządzenie jest podłączone do telewizora przy użyciu innego złącza wyjściowego wideo, należy wykonywać operacje, patrząc na wyświetlacz urządzenia.
- Informacje o stanie nie pojawią się na ekranie telewizora, kiedy są odtwarzane następujące sygnały wideo.
 - Niektóre obrazy zawartości wideo 3D
 - Obrazy o komputerowej rozdzielczości (na przykład: VGA)
 - Wideo o rozdzielczości innej niż 16:9 lub 4:3
 - Niektóre sygnały HDR
- Podczas konwertowania wideo 2D na wideo 3D w telewizorze, ekran menu lub ekran informacji o statusie nie jest prawidłowo wyświetlany. (👉 str. 226)
- Dla opcji "Format TV" w menu wybierz ustawienie odpowiednie dla danego telewizora. (👉 str. 183)

Kolor ekranu menu oraz treści operacji wyświetlany na telewizorze różni się od standardowego

Kolor ekranu menu oraz treści operacji wyświetlany na telewizorze jest inny.

- Przeprowadzanie operacji na tym module podczas odtwarzania sygnału Dolby Vision może spowodować zmiany wyświetlanego koloru ekranu menu oraz treści operacji. Jest to cecha sygnału Dolby Vision, a nie nieprawidłowe działanie.



Nie można odtwarzać z urządzenia AirPlay

Ikona AirPlay nie jest wyświetlana w iTunes, urządzeniu iPhone/iPod touch/iPad.

- Amplituner oraz komputer albo iPhone/iPod touch/iPad nie są podłączone do tej samej sieci (LAN). Podłącz je do tej samej sieci LAN co amplituner. (🔧 str. 63)
- Oprogramowanie wewnętrzne (firmware) iTunes / iPhone / iPod touch / iPad nie jest zgodne z funkcją AirPlay. Zaktualizuj oprogramowanie wewnętrzne do najnowszej wersji.

Sygnal audio nie jest wprowadzany.

- Głośność iTunes / iPhone / iPod touch / iPad jest ustawiona na poziom minimalny. Głośność iTunes / iPhone / iPod touch / iPad jest powiązana z ustawieniem głośności amplitunera. Ustaw odpowiedni poziom dźwięku.
- Nie włączono odtwarzania AirPlay lub nie wybrano amplitunera. Kliknij ikonę AirPlay w iTunes lub urządzeniu / iPhone / iPod touch / iPad i wybierz amplituner. (🔧 str. 120)

Podczas odtwarzania AirPlay na urządzeniu iPhone / iPod touch / iPad dźwięk jest przerywany.

- Zamknij aplikacje uruchomione w tle na iPhone/iPod touch/iPad, a następnie uruchom ponownie za pomocą AirPlay.
- Pewne czynniki zewnętrzne mogą zakłócać komunikację bezprzewodową. Zmodyfikuj środowisko sieciowe za pomocą odpowiednich środków zaradczych, takich jak skrócenie odległości od bezprzewodowego punktu dostępu LAN.

Nie można uruchomić funkcji odtwarzania iTunes za pomocą pilota zdalnego sterowania.

- Włącz w iTunes ustawienie “Pozwól na sterowanie głośnością iTunes z głośników bezprzewodowych”. Po wykonaniu tej czynności możesz uruchamiać odtwarzanie, wstrzymywać odtwarzanie i zmieniać utwory za pomocą pilota zdalnego sterowania.



Nie można odtwarzać z urządzeń pamięci masowej USB

Pamięć USB nie jest rozpoznawana.

- Odłącz i ponownie podłącz urządzenie pamięci masowej USB. (🔍 str. 59)
- Obsługiwane są urządzenia pamięci USB zgodne z klasą pamięci masowej.
- Amplituner nie obsługuje połączenia za pomocą koncentratora USB. Podłącz pamięć USB bezpośrednio do portu USB.
- Pamięć USB musi być sformatowana w formacie FAT32 lub NTFS.
- Nie gwarantuje się działania wszystkich urządzeń pamięci USB. Niektóre urządzenia pamięci USB nie są rozpoznawane. W przypadku korzystania z zewnętrznego dysku twardego USB, wymagającego zasilania przez zasilacz sieciowy, należy korzystać z zasilacza dołączonego do dysku.

Nie są wyświetlane pliki znajdujące się w urządzeniu pamięci USB.

- Nie są wyświetlane pliki w formacie nieobsługiwanym przez amplituner. (🔍 str. 69)
- Urządzenie może wyświetlać pliki maksymalnie w ośmiu warstwach folderów. Dla każdej warstwy może być wyświetlone maksymalnie 5000 plików (folderów). W razie potrzeby zmień strukturę plików w urządzeniu pamięci USB.
- Jeśli na urządzeniu pamięci USB znajduje się kilka partycji, wyświetlane są wyłącznie pliki z pierwszej partycji.

Urządzenia iOS oraz Android nie są rozpoznawane.

- Port USB tego urządzenia nie obsługuje odtwarzania z urządzeń iOS oraz Android.

Pliki zapisane w pamięci USB nie mogą być odtwarzane.

- Format pliku nie jest obsługiwany przez amplituner. Sprawdź, jakie formaty plików są obsługiwane przez amplituner. (🔍 str. 256)
- Próbujesz odtworzyć plik z zabezpieczeniem autorskim. Pliki z zabezpieczeniem autorskim nie będą odtwarzane w tym urządzeniu.
- Odtwarzanie może nie być możliwe, jeśli wielkość pliku Album Art przekracza 2 MB.



Nie można odtwarzać z urządzenia Bluetooth

Do urządzenia nie można podłączyć urządzeń Bluetooth.

- Funkcja Bluetooth na urządzeniu Bluetooth nie została włączona. Aby włączyć funkcję Bluetooth, patrz instrukcja obsługi urządzenia Bluetooth.
- Przybliż urządzenie Bluetooth do tego urządzenia.
- Urządzenie Bluetooth nie może połączyć się z tym urządzeniem, jeśli nie jest zgodne z profilem A2DP.
- Wyłącz i ponownie włącz zasilanie urządzenia Bluetooth, a następnie spróbuj ponownie.

Dźwięk jest obcięty.

- Przybliż urządzenie Bluetooth do tego urządzenia.
- Usuń przeszkody pomiędzy tym urządzeniem a urządzeniem Bluetooth.
- Aby uniknąć zakłóceń elektromagnetycznych, należy umieścić to urządzenie z dala od kucharek mikrofalowych, urządzeń sieci bezprzewodowej LAN i innych urządzeń Bluetooth.
- Odłącz i ponownie podłącz urządzenie Bluetooth.



Nie można odtwarzać radia internetowego

Lista nadających stacji radiowych nie jest wyświetlana.

- Przewód LAN nie został prawidłowo podłączony lub nastąpiło odłączenie od sieci. Sprawdź status podłączenia. (👉 str. 63)
- Uruchom tryb diagnostyki połączenia sieciowego.

Nie można odtwarzać radia internetowego.

- Format radia internetowego nie jest obsługiwany przez amplituner. Urządzenie może odtwarzać takie formaty jak MP3, WMA oraz AAC. (👉 str. 259)
- W routerze włączona jest funkcja zapory. Sprawdź ustawienia zapory.
- Niewłaściwie ustawiono adres IP. (👉 str. 211)
- Sprawdź, czy router jest włączony.
- Aby uzyskać adres IP automatycznie, włącz funkcję serwera DHCP na routerze. Ustaw również funkcję DHCP w amplitunerze na "Włącz". (👉 str. 211)
- Aby ręcznie skonfigurować adres IP, ustaw w urządzeniu adres IP. (👉 str. 211)
- Niektóre rozgłośnie radiowe mają przerwy w nadawaniu. W takim przypadku brak dźwięku. Odczekaj chwilę i wybierz tę samą stację lub wybierz inną stację radiową. (👉 str. 105)
- Wybrana stacja radiowa nie działa. Wybierz działającą stację radiową.

Nie można połączyć się ulubioną stacją radiową.

- Stacja radiowa aktualnie nie działa. Zaprogramuj działające stacje radiowe.



Nie można odtwarzać plików muzycznych z komputera lub serwera NAS

Nie można odtwarzać plików zapisanych w komputerze.

- Pliki zapisane zostały w formacie nie obsługiwanym przez ten system. Zarejestruj plik w odpowiednim formacie. (👉 str. 258)
- Pliki z zabezpieczeniem autorskim nie będą odtwarzane w tym urządzeniu.
- Port USB nie może być użyty do połączenia z komputerem.
- Ustawienia udostępniania mediów na serwerze lub NAS nie aktywują tej jednostki. Zmień ustawienia w celu uruchomienia tej jednostki. Szczegółowe informacje można znaleźć w instrukcji obsługi dostarczonej z serwerem lub urządzeniem NAS.

Nie znaleziono serwera lub nie ma możliwości połączenia z serwerem.

- Zadziałało oprogramowanie zaporowe (firewall) w komputerze lub routerze. Sprawdź ustawienia (firewall) w komputerze lub routerze.
- Komputer nie został włączony. Włącz zasilanie.
- Serwer nie działa. Uaktywnij serwer.
- Niepoprawny adres IP urządzenia. Sprawdź adres IP urządzenia. (👉 str. 209)

Nie można odtwarzać plików muzycznych z komputera.

- Nawet w przypadku podłączenia komputera do portu USB amplitunera nie można odtwarzać plików muzycznych z komputera. Podłącz komputer lub do amplitunera poprzez sieć LAN. (👉 str. 63)

Nie są wyświetlane pliki z komputera lub serwera NAS.

- Nie są wyświetlane pliki w formacie nieobsługiwanym przez amplituner. (👉 str. 258)

Nie można odtwarzać plików muzycznych przechowywanych na urządzeniu NAS.

- Jeżeli używane urządzenie NAS jest zgodne ze standardem DLNA, włącz funkcję serwera DLNA w ustawieniach urządzenia NAS.
- Jeżeli używane urządzenie NAS nie jest zgodne ze standardem DLNA, użyj komputera do odtwarzania muzyki. Skonfiguruj funkcję udostępniania multimediów w programie Windows Media Player i dodaj urządzenie NAS do wybranego folderu odtwarzania.
- Jeżeli połączenie jest zastrzeżone, ustaw urządzenie audio jako urządzenie docelowe połączenia.



Nie można odtwarzać różnych usług online

Nie można odtwarzać różnych usług online.

- Usługa online mogła zostać wycofana.

Nie działa funkcja Sterowanie HDMI

Nie działa funkcja Sterowanie HDMI.

- Sprawdź, czy parametr “Sterowanie HDMI” w menu jest ustawiony na “Włącz”. (👉 str. 178)
- Nie można obsługiwać urządzeń niezgodnych z funkcją Sterowanie HDMI. Dodatkowo, w zależności od podłączonego urządzenia lub ustawień, funkcja Sterowanie HDMI może nie działać. W takim przypadku należy sterować urządzeniem zewnętrznym bezpośrednio. (👉 str. 142)
- Sprawdź, czy funkcja Sterowanie HDMI jest włączona we wszystkich urządzeniach podłączonych do urządzenia. (👉 str. 142)
- W przypadku dokonania zmian związanych z połączeniem, takich jak podłączanie dodatkowego urządzenia HDMI mogą zostać zainicjalizowane ustawienia łącza. Wyłącz amplituner i urządzenia podłączone przez złącze HDMI a następnie włącz je ponownie. (👉 str. 142)



Brak dostępu do sieci bezprzewodowej LAN

Brak dostępu do sieci.

- Nazwa sieci (SSID), hasło i ustawienia szyfrowania nie zostały prawidłowo skonfigurowane. Skonfiguruj ustawienia sieciowe zgodnie ze szczegółami ustawień tego urządzenia. (🔧 str. 211)
- Przed ponownym połączeniem, zmniejsz odległość od punktu dostępowego bezprzewodowej sieci LAN i usuń wszelkie przeszkody, aby ułatwić dostęp. Umieść to urządzenie z dala od mikrofalówek i innych punktów dostępowych sieci.
- Skonfiguruj ustawienia kanału punktu dostępowego tak, aby był on inny niż kanały używane przez inne sieci.
- Amplituner nie jest zgodny z WEP (TSN).

Nie można uzyskać połączenia z WPS Router.

- Sprawdź, czy w routerze jest włączony tryb WPS.
- Naciśnij przycisk WPS na routerze, a następnie w ciągu 2 minut naciśnij przycisk “Połącz” (Connect) wyświetlony na ekranie telewizora.
- Wymagany jest router/ustawienia zgodne ze standardem WPS 2.0. Ustaw czas szyfrowania na “Brak”, “WPA-PSK (AES)” lub WPA2-PSK (AES). (🔧 str. 211)
- Jeśli aktualna metoda szyfrowania w routerze to WEP/WPA-TKIP/WPA2-TKIP, nie można nawiązać połączenia za pomocą przycisku WPS znajdującego się na routerze. W takim wypadku użyj metody “Skanuj sieci” lub “Ręczne”.

Nie można nawiązać połączenia z siecią za pomocą urządzenia iPhone/iPod touch/iPad.

- Uaktualnij oprogramowanie urządzeń iPhone/iPod touch/iPad do najnowszej wersji.
- Przy konfigurowaniu ustawień poprzez połączenie bezprzewodowe, musi być obsługiwany system iOS 7 lub nowszy.



Komunikaty o błędach aktualizacji/uaktualnienia

Jeśli aktualizacja/uaktualnienie zostanie zakłócone lub nie powiedzie się, wówczas pojawi się komunikat o błędzie.

Wyświetlacz	Opis
Connection failed. Please check your network, then try again.	Połączenie sieciowe jest niestabilne. Połączenie z serwerem nie powiodło się. Sprawdź otoczenie sieciowe i ponów próbę aktualizacji.
Update failed. Please check your network, then try again.	Pobieranie oprogramowania firmware nie powiodło się. Sprawdź otoczenie sieciowe i ponów próbę aktualizacji.
Upgrade failed. Please check your network, then try again.	Pobieranie oprogramowania firmware nie powiodło się. Sprawdź otoczenie sieci i ponów próbę aktualizacji.
Please check your network, unplug and reconnect the power cord, and try again.	Aktualizacja nie powiodła się. Naciśnij i przytrzymaj przycisk  na amplitunerze przez ponad 5 sekund lub odłącz i ponownie podłącz przewód zasilania. Aktualizacja zostanie automatycznie wznowiona.
Please contact customer service in your area.	Urządzenie może być uszkodzone. Skontaktuj się z lokalnym centrum obsługi klienta.



Przywracanie ustawień fabrycznych

Jeśli wskaźniki będą nieprawidłowe lub nie będzie można obsługiwać urządzenia, ponowne uruchomienie może naprawić problem. Zalecamy ponowne uruchomienie urządzenia przed przywróceniem ustawień do wartości domyślnych. (🔗 str. 233)

Jeśli działanie nie ulegnie poprawie w wyniku ponownego uruchomienia urządzenia, wykonaj następujące czynności.

Różne ustawienia zostały przywrócone do domyślnych wartości fabrycznych. Ponownie wprowadź ustawienia.

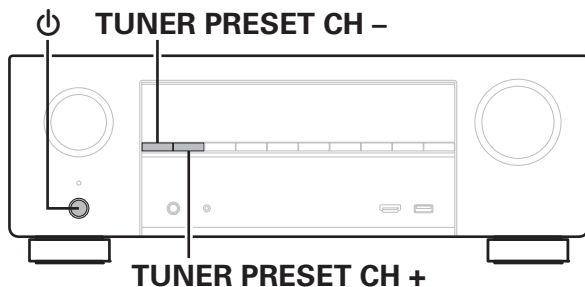

- 1** Wyłącz urządzenie korzystając z przełącznika Φ .
- 2** Naciśnij przycisk Φ , jednocześnie naciskając przycisk TUNER PRESET CH + oraz TUNER PRESET CH -.
- 3** Zdejmij palce z obydwu przycisków, gdy "Initialized" pojawi się na wyświetlaczu.



- Przed przywróceniem ustawień domyślnych użyj funkcji "Zapisz i załaduj" z menu, aby zapisać i przywrócić szczególne ustawienia skonfigurowanych w urządzeniu. (🔗 str. 227)
- Można także zresetować wszystkie ustawienia do domyślnych ustawień fabrycznych za pomocą "Reset" - "Ustawienia" w menu. (🔗 str. 228)



Przywracanie ustawień sieciowych

Jeśli nie można odtworzyć zawartości sieci lub podłączyć urządzenia do sieci, ponowne uruchomienie może naprawić problem. Zalecamy ponowne uruchomienie urządzenia przed przywróceniem ustawień do wartości domyślnych. (🔧 str. 233)

Jeśli działanie nie ulegnie poprawie w wyniku ponownego uruchomienia urządzenia, wykonaj następujące czynności.

Ustawienia sieci zostały przywrócone do domyślnych wartości fabrycznych. Ponownie wprowadź ustawienia.

Pomimo tego ustawienia menu “Przypisanie wzmacniacz.”, “Konfig.głośników” oraz “Video” nie zostały zresetowane.

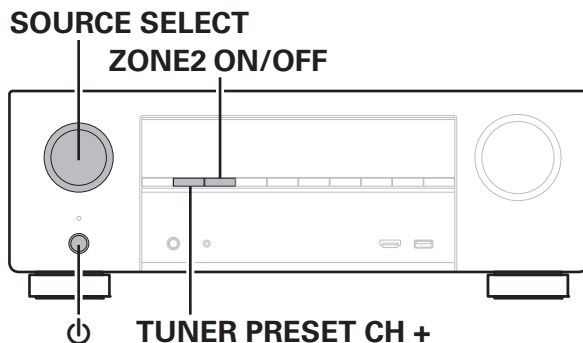

- 1** Naciśnij przycisk , aby włączyć zasilanie urządzenia.
- 2** Włącz SOURCE SELECT, aby wybrać “HEOS Music”.
- 3** Naciśnij i przytrzymaj jednocześnie TUNER PRESET CH + oraz ZONE2 ON/OFF w urządzeniu głównym przez co najmniej 3 sekundy.
- 4** Zdejmij palce z obydwu przycisków, gdy “Network Reset...” pojawi się na wyświetlaczu.
- 5** Po ukończeniu resetowania na ekranie wyświetlany jest komunikat “Completed”.



- Przed przywróceniem ustawień domyślnych użyj funkcji “Zapisz i załaduj” z menu, aby zapisać i przywrócić szczegóły różnych ustawień skonfigurowanych w urządzeniu. (🔧 str. 227)
- Można także zresetować ustawienia sieci do domyślnych ustawień fabrycznych za pomocą “Reset” - “Ustawienia sieci” w menu. (🔧 str. 228)

UWAGA

- Nie wyłączaj zasilania, aż do ukończenia resetowania.



Informacje dotyczące HDMI

HDMI to skrót od High-Definition Multimedia Interface, będącym cyfrowym interfejsem AV, który można podłączyć do odbiornika TV lub wzmacniacza.

Złącze HDMI pozwala przysyłać obraz wideo w jakości HD i wysokiej jakości formaty dźwięku zastosowane w odtwarzaczach Blu-ray (Dolby Digital Plus, Dolby TrueHD, DTS-HD, DTS-HD Master Audio), co nie było możliwe w przypadku analogowej transmisji wideo.

Co więcej, w przypadku złącza HDMI sygnały audio i wideo można przysyłać jednym kablem HDMI, podczas gdy w przypadku połączeń konwencjonalnych konieczne było stosowanie oddzielnych kabli audio i wideo. Pozwala to uprościć okablowanie, które i tak jest dość skomplikowane w systemach kina domowego.

Urządzenie to obsługuje poniższe funkcje HDMI.

- **Deep Color**

Technologia obrazowania obsługiwana przez standard HDMI. Inaczej niż w przypadku standardu RGB lub YCbCr, w którym używane jest 8 bitów (256 odcieni) na każdy kolor, stosuje się 10 bitów (1024 odcieni), 12 bitów (4096 odcieni) lub 16 bitów (65536 odcieni), aby uzyskać wyższą wierność kolorów.

Obydwa urządzenia połączone złączem HDMI muszą obsługiwać standard Deep Color.

- **x.v.Color**

Funkcja ta pozwala wyświetlać kolory HDTV z bardziej dokładnym odwzorowaniem. Umożliwia uzyskanie naturalnych, żywych kolorów. "x.v.Color" to znak towarowy firmy Sony Corporation.

- **3D**

To urządzenie obsługuje sygnał wejściowy i wyjściowy 3D (trójwymiarowy) video standardu HDMI. Aby odtworzyć wideo 3D, niezbędny jest telewizor i odtwarzacz obsługujący funkcję HDMI 3D oraz okulary 3D.

- **4K**

Amplituner obsługuje sygnał wejściowy i wyjściowy o rozdzielczości 4K (3840 × 2160 pikseli) na złączu HDMI.

- **Content Type**

Ustawienia dostosowywane są automatycznie w zależności od wyjścia wideo (informacja o treści).

- **Adobe RGB color, Adobe YCC601 color**

Standard przestrzeni kolorów firmy Adobe Systems Inc. Ponieważ jest szerszy niż RGB, zapewnia żywsze i bardziej naturalne obrazy.

- **sYCC601 color**

Każda z przestrzeni kolorów definiuje paletę dostępnych kolorów, która jest szersza od tradycyjnego modelu kolorów RGB i jest bliższa pełnemu zakresowi kolorów rozróżnialnych przez oko ludzkie.

- **ALLM (Automatyczny tryb niskiego opóźnienia)**

Urządzenie automatycznie przechodzi w tryb niskiego opóźnienia w zależności od treści odtwarzania, podczas używania telewizora i konsoli do gier kompatybilnej z funkcją ALLM.



• Auto Lip Sync

Funkcja ta umożliwia automatyczne korygowanie opóźnienia pomiędzy sygnałem audio i wideo.

Użyj telewizora obsługującego funkcję Auto Lip Sync.

• HDMI Pass Through

Nawet jeżeli amplituner znajduje się w trybie oczekiwania, sygnały obecne na złączu wejściowym HDMI są przekazywane do telewizora lub innego urządzenia podłączonego do złącza wyjściowego HDMI.

• Sterowanie HDMI

W przypadku podłączenia urządzenia i telewizora lub odtwarzacza z obsługą funkcji Sterowanie HDMI za pomocą kabla HDMI i włączenia funkcji Sterowanie HDMI na każdym urządzeniu, urządzenia mogą wzajemnie sterować swoją pracą.

- Łącze wyłączenia zasilania
Wyłączenie zasilania amplitunera można zsynchronizować z wyłączeniem zasilania odbiornika TV.
- Przełączanie docelowego wyjścia audio
Z poziomu telewizora można przełączać wyjścia audio telewizora lub amplitunera.
- Regulacja głośności
Poziom głośności amplitunera można regulować poprzez regulację głośności podłączonego odbiornika TV.
- Przełączanie źródła sygnału
Źródło sygnału amplitunera można zmieniać w sposób skorelowany ze zmianą wejść odbiornika TV.
W przypadku korzystania z odtwarzacza, wejście sygnałowe amplitunera przełącza się na ten odtwarzacz.

• ARC (Audio Return Channel)

Funkcja ta przekazuje sygnały audio z telewizora do urządzenia za pomocą kabla HDMI i odtwarza dźwięk z telewizora na amplitunerze w oparciu o funkcję Sterowanie HDMI.

Jeżeli telewizor podłączony do amplitunera za pomocą złącza HDMI nie obsługuje funkcji ARC, sygnał wideo z urządzenia odtwarzającego podłączonego do amplitunera jest przesyłany do telewizora, ale amplituner nie jest w stanie odtwarzać dźwięku z telewizora. Użycie osobnego przewodu audio jest niezbędne, aby cieszyć się dźwiękiem przestrzennym z programu telewizyjnego.

W przypadku podłączenia za pomocą złącza HDMI telewizora obsługującego funkcję ARC użycie przewodu audio nie jest konieczne. Sygnał audio z telewizora jest przesyłany do amplitunera za pomocą kabla HDMI łączącego amplituner z telewizorem. Funkcja ta umożliwia korzystanie z dźwięku przestrzennego podczas używania amplitunera do odtwarzania dźwięku z telewizora.

• eARC (Enhanced Audio Return Channel)

Funkcja eARC jest rozszerzeniem standardowej funkcji ARC. Wykorzystuje ona dedykowane sterowanie funkcji eARC do odtwarzania dźwięku z odbiornika telewizyjnego z tego urządzenia bez przechodzenia przez sterowanie HDMI. Ponadto funkcja eARC może przysyłać wielokanałowy dźwięk formatu Linear PCM, Dolby TrueHD, Dolby Atmos, DTS-HD Master Audio, DTS:X i innych formatów niekompatybilnych ze standardowym formatem ARC. Podłączenie do telewizora kompatybilnego z funkcją eARC przyniesie lepszą jakość odtwarzania dźwięku surround przez telewizor.



■ Obsługiwane formaty dźwięku

2-kanałowy liniowy PCM	2-kanałowy, 32 kHz – 192 kHz, 16/20/24 bit
Wielokanałowy liniowy PCM	7.1-kanałowy, 32 kHz – 192 kHz, 16/20/24 bit
Bitstream	Dolby Digital / DTS / Dolby Atmos / Dolby TrueHD / Dolby Digital Plus / DTS:X / DTS-HD Master Audio / DTS-HD High Resolution Audio / DTS Express

■ Obsługiwane sygnały wideo

- 480i
- 576i
- 720p 60/50Hz
- 1080p 60/50/24Hz
- 480p
- 576p
- 1080i 60/50Hz
- 4K 60/50/30/25/24 Hz

System zabezpieczeń przed kopiowaniem

Aby odtwarzać cyfrowe obrazy wideo i dźwięk z płyt BD-Video lub DVD-Video poprzez złącze HDMI, urządzenie oraz telewizor lub odtwarzacz muszą obsługiwać system zabezpieczeń HDCP (High-bandwidth Digital Content Protection System). HDCP jest technologią zabezpieczeń wykorzystującą kodowanie danych i legalizacji tożsamości podłączonego urządzenia AV. Amplituner jest zgodny z HDCP.

- W przypadku posługiwania się urządzeniem niezgodnym z HDCP, obraz i dźwięk nie będą wyprowadzane prawidłowo. Dokładniejsze informacje zamieszczono w instrukcji obsługi odbiornika TV lub odtwarzacza.



- W przypadku podłączenia tego urządzenia do urządzenia zgodnego z technologią Deep Colour, 4K, funkcjami ARC i eARC, należy użyć "High Speed HDMI cable with Ethernet" z logo HDMI.



Odtwarzanie z urządzeń pamięci USB

- Amplituner jest zgodny ze standardem MP3 ID3-Tag (wer. 2).
- Urządzenie to może wyświetlać grafikę dołączoną w formie MP3 ID3-Tag wer. 2.3 lub 2.4.
- Amplituner jest zgodny z WMA META.
- Utwory z albumu nie mogą być odtwarzane prawidłowo, jeżeli wielkość obrazka (w pikselach) okładki albumu przekracza 500 x 500 (WMA/MP3/Apple Lossless/DSD) lub 349 x 349 (MPEG-4 AAC).

■ Obsługiwane formaty

	Częstotliwość próbkowania	Kanał	Współczynnik kompresji	Rozszerzenie
WMA*1	32/44,1/48 kHz	2-kanałowy	48 - 192 kbps	.wma
MP3	32/44,1/48 kHz	2-kanałowy	32 - 320 kbps	.mp3
WAV	32/44,1/48/88,2/ 96/176,4/192 kHz	2-kanałowy	-	.wav
MPEG-4 AAC*1	32/44,1/48 kHz	2-kanałowy	48 - 320 kbps	.aac/.m4a
FLAC	44,1/48/88,2/ 96/176,4/192 kHz	2-kanałowy	-	.flac
Apple Lossless*2	44,1/48/88,2/ 96/176,4/192 kHz	2-kanałowy	-	.m4a
DSD	2,8/5,6 MHz	2-kanałowy	-	.dsf/.dff

*1 Na amplitunerze można odtwarzać wyłącznie pliki, które nie są zabezpieczone przed kopiowaniem.

Pliki pobierane z płatnych stron muzycznych w internecie są zabezpieczone metodami ochrony praw autorskich. Pliki przeniesione na komputer z CD itd. i kodowane w formacie WMA mogą być zabezpieczone metodami ochrony praw autorskich zależnie od ustawień komputera.

*2 Dekoder Apple Lossless Audio Codec (ALAC) jest dostępny na podstawie licencji Apache, wersja 2.0 (<http://www.apache.org/licenses/LICENSE-2.0>).



■ Maksymalna liczba odtwarzanych plików oraz folderów

Poniżej podane są ograniczenia liczby folderów i plików wyświetlanych przez urządzenie.

Pozycja	Nośnik	Urządzenie USB
Liczba poziomów folderów *1		8 poziomów
Liczba folderów		500
Liczba plików*2		5000

*1 Ograniczona liczba zawiera katalog główny.

*2 Dopuszczalna liczba plików może się różnić w zależności od pojemności urządzenia pamięci masowej USB i wielkości plików.

Odtwarzanie urządzenia Bluetooth

To urządzenie obsługuje następujący profil Bluetooth.

- A2DP (Advanced Audio Distribution Profile):
Gdy urządzenie Bluetooth obsługujące ten standard jest podłączone, dane dźwiękowe Mono i Stereo mogą być strumieniowane w wysokiej jakości.
- AVRCP (Audio/Video Remote Control Profile):
Gdy podłączone jest urządzenie Bluetooth obsługujące ten standard, urządzenie Bluetooth może być obsługiwane za pomocą tego urządzenia.

■ O łączności Bluetooth

Fale radiowe nadawane z urządzenia mogą zakłócać pracę urządzeń medycznych. Upewnij się, że zasilanie tego urządzenia i urządzenia Bluetooth jest wyłączone w następujących lokalizacjach, ponieważ zakłócenia fal radiowych mogą powodować awarie.

- Szpitale, pociągi, samoloty, stacje benzynowe oraz miejsca, gdzie generowane są gazy łatwopalne
- W pobliżu drzwi automatycznych i alarmów przeciwpożarowych



Odtwarzanie plików przechowywanych na komputerze lub urządzeniu NAS

- Amplituner jest zgodny ze standardem MP3 ID3-Tag (wer. 2).
- Urządzenie to może wyświetlać grafikę dołączoną w formie MP3 ID3-Tag wer. 2.3 lub 2.4.
- Amplituner jest zgodny z WMA META.
- Utwory z albumu nie mogą być odtwarzane prawidłowo, jeżeli wielkość obrazka (w pikselach) okładki albumu przekracza 500 x 500 (WMA/MP3/WAV/FLAC/Apple Lossless/DSD) lub 349 x 349 (MPEG-4 AAC).
- Do odtwarzania plików muzycznych przez sieć niezbędny jest serwer lub oprogramowanie zgodne z serwerem obsługujące odpowiednie formaty.
W celu odtwarzania wyżej wymienionych formatów audio za pośrednictwem sieci oraz zapewnienia pełnej obsługi w komputerze należy zainstalować oprogramowanie serwerowe, takie jak Twonky Media Server lub jRiver Media Server albo NAS. Dostępne są także inne oprogramowania serwerowe. Sprawdź, które formaty są obsługiwane.

■ Specyfikacje obsługiwanych plików

	Częstotliwość próbkowania	Kanał	Współczynnik kompresji	Rozszerzenie
WMA*1	32/44, 1/48 kHz	2-kanałowy	48 - 192 kbps	.wma
MP3	32/44, 1/48 kHz	2-kanałowy	32 - 320 kbps	.mp3
WAV	32/44, 1/48/88,2/ 96/176,4/192 kHz	2-kanałowy	-	.wav
MPEG-4 AAC*1	32/44, 1/48 kHz	2-kanałowy	48 - 320 kbps	.aac/.m4a
FLAC	44, 1/48/88,2/ 96/176,4/192 kHz	2-kanałowy	-	.flac
Apple Lossless*2	44, 1/48/88,2/ 96/176,4/192 kHz	2-kanałowy	-	.m4a
DSD	2,8/5,6 MHz	2-kanałowy	-	.dsf/.dff

*1 Na amplitunerze można odtwarzać wyłącznie pliki, które nie są zabezpieczone przed kopiowaniem.

Pliki pobierane z płatnych stron muzycznych w internecie są zabezpieczone metodami ochrony praw autorskich. Pliki przeniesione na komputer z CD itd. i kodowane w formacie WMA mogą być zabezpieczone metodami ochrony praw autorskich zależnie od ustawień komputera.

*2 Dekoder Apple Lossless Audio Codec (ALAC) jest dostępny na podstawie licencji Apache, wersja 2.0 (<http://www.apache.org/licenses/LICENSE-2.0>).



Odtwarzanie radia internetowego

■ Specyfikacje odtwarzanych stacji radiowych

	Częstotliwość próbkowania	Współczynnik kompresji	Rozszerzenie
WMA	32/44,1/48 kHz	48 - 192 kbps	.wma
MP3	32/44,1/48 kHz	32 - 320 kbps	.mp3
MPEG-4 AAC	32/44,1/48 kHz	48 - 320 kbps	.aac/ .m4a

Funkcja Personal Memory Plus

Ostatnio używane ustawienia (tryb wejściowy, tryb wyjścia HDMI, tryb dźwięku, reg. barwy dźwięku, poziom kanału, MultEQ® XT, Dynamic EQ, Dynamic Volume, Restorer i opóźnienie audio itp.) są zapisywane dla każdego źródła wejściowego.



- Ustawienia "Parametr Surr." są zapisywane dla każdego trybu dźwięku.

Pamięć ostatnio wykonanej funkcji

Zapisuje parametry tak, jak były one ustawione bezpośrednio przed przełączeniem w tryb oczekiwania.



Tryby dźwięku i wyjście kanału

- Wskazuje to kanały wyjściowe audio lub parametry dźwięku otaczającego, które mogą być ustawione.
- ⊙ Wskazuje to kanały wyjściowe audio. Kanały wyjściowe zależą od ustawień w "Konfig.głośników". (🔍 str. 199)

Tryb dźwięku	Kanał wyjściowy									
	Frontowe L/P	Centralny	Surround L/P	Tyłne Surround L/P	Przednie górne L/P	Sufitowe przednie L/P	Sufitowe środkowe L/P	Przednie Dolby Atmos Enabled L/P	Surround Dolby Atmos Enabled L/P	Subwoofer
Direct (2 kanały)	○									⊙*5
Direct (wielokanałowy)	○	⊙	⊙	⊙*4	⊙*4	⊙*4	⊙*4	⊙*4	⊙*4	⊙
Stereo	○									⊙
Dolby Atmos	○	⊙	⊙	⊙	⊙	⊙	⊙	⊙	⊙	⊙
Dolby TrueHD	○	⊙	⊙	⊙*4						⊙
Dolby Digital Plus	○	⊙	⊙	⊙*4						⊙
Dolby Digital	○	⊙	⊙							⊙
Dolby Surround *1	○	⊙	⊙	⊙	⊙	⊙	⊙	⊙	⊙	⊙
DTS:X	○	⊙	⊙	⊙	⊙	⊙	⊙	⊙	⊙	⊙
DTS-HD	○	⊙	⊙	⊙*4	⊙*4					⊙
DTS Express	○	⊙	⊙	⊙						⊙
DTS 96/24	○	⊙	⊙	⊙						⊙
DTS Surround	○	⊙	⊙	⊙						⊙
DTS Neural:X *2	○	⊙	⊙	⊙	⊙	⊙	⊙	⊙	⊙	⊙
DTS Virtual:X *3	○	⊙	⊙	⊙						⊙
Multi Ch In	○	⊙	⊙	⊙*4						⊙
Multi Ch Stereo	○	⊙	⊙	⊙	⊙	⊙	⊙	⊙	⊙	⊙
Rock Arena	○	⊙	⊙	⊙	⊙	⊙	⊙	⊙	⊙	⊙
Jazz Club	○	⊙	⊙	⊙	⊙	⊙	⊙	⊙	⊙	⊙
Mono Movie	○	⊙	⊙	⊙	⊙	⊙	⊙	⊙	⊙	⊙
Video Game	○	⊙	⊙	⊙	⊙	⊙	⊙	⊙	⊙	⊙
Matrix	○	⊙	⊙	⊙	⊙	⊙	⊙	⊙	⊙	⊙
Virtual	○									⊙

*1 - *5 : "Tryby dźwięku i wyjście kanału" (🔍 str. 261)



- *1 Odpowiedni tryb dźwięku zawiera "Dolby Surround" i tryby dźwięku, które mają "+Dolby Surround" w nazwie trybu dźwięku.
- *2 Odpowiedni tryb dźwięku zawiera "DTS Neural:X" i tryby dźwięku, które mają "+Neural:X" w nazwie trybu dźwięku.
- *3 Odpowiedni tryb dźwięku zawiera "DTS Virtual:X" i tryby dźwięku, które mają "+Virtual:X" w nazwie trybu dźwięku.
- *4 Sygnał dla każdego kanału zawartego w sygnale wejściowym wyprowadzany jest jako audio.
- *5 Dźwięk jest wyprowadzany na wyjście gdy opcja "Tryb subwoofera" w menu jest ustawiona na "LFE+Main". (🔍 str. 207)



Tryby i parametry dźwięku otaczającego

Tryb dźwięku	Parametr Surr.								
	Cinema EQ	Loudness Mngmt *1	Komp.dynamiki *2	Kontrola dialogu *3	Niskie częst. *4	Czas opóźnienia	Poziom efektów	Rozmiar pokoju	Dźwięk wirtualny *5
Direct (2 kanały)		<input type="radio"/>	<input type="radio"/>						
Direct (wielokanałowy)		<input type="radio"/>	<input type="radio"/>	<input type="radio"/>	<input type="radio"/>				
Stereo		<input type="radio"/>	<input type="radio"/>	<input type="radio"/>	<input type="radio"/>				
Dolby Atmos	<input type="radio"/>	<input type="radio"/>	<input type="radio"/>		<input type="radio"/>				<input type="radio"/>
Dolby TrueHD	<input type="radio"/>	<input type="radio"/>	<input type="radio"/>		<input type="radio"/>				<input type="radio"/> *6
Dolby Digital Plus	<input type="radio"/>	<input type="radio"/>	<input type="radio"/>		<input type="radio"/>				<input type="radio"/> *6
Dolby Digital	<input type="radio"/>	<input type="radio"/>	<input type="radio"/>		<input type="radio"/>				<input type="radio"/> *6
Dolby Surround	<input type="radio"/>	<input type="radio"/>	<input type="radio"/>						<input type="radio"/>
DTS:X	<input type="radio"/>		<input type="radio"/>	<input type="radio"/>	<input type="radio"/>				
DTS-HD	<input type="radio"/>				<input type="radio"/>				<input type="radio"/> *6
DTS Express	<input type="radio"/>				<input type="radio"/>				<input type="radio"/> *6
DTS 96/24	<input type="radio"/>				<input type="radio"/>				<input type="radio"/> *6
DTS Surround	<input type="radio"/>		<input type="radio"/>		<input type="radio"/>				<input type="radio"/> *6
DTS Neural:X	<input type="radio"/>		<input type="radio"/>						
DTS Virtual:X	<input type="radio"/>		<input type="radio"/>						
Multi Ch In	<input type="radio"/>				<input type="radio"/>				<input type="radio"/> *6
Multi Ch Stereo	<input type="radio"/>	<input type="radio"/>	<input type="radio"/>	<input type="radio"/>	<input type="radio"/>				
Rock Arena		<input type="radio"/>	<input type="radio"/>		<input type="radio"/>		<input type="radio"/>	<input type="radio"/>	
Jazz Club		<input type="radio"/>	<input type="radio"/>		<input type="radio"/>		<input type="radio"/>	<input type="radio"/>	
Mono Movie		<input type="radio"/>	<input type="radio"/>		<input type="radio"/>		<input type="radio"/>	<input type="radio"/>	
Video Game		<input type="radio"/>	<input type="radio"/>		<input type="radio"/>		<input type="radio"/>	<input type="radio"/>	
Matrix		<input type="radio"/>	<input type="radio"/>		<input type="radio"/>	<input type="radio"/>			
Virtual		<input type="radio"/>	<input type="radio"/>		<input type="radio"/>				

*1 - *6: "Tryby i parametry dźwięku otaczającego" (📖 str. 264)



Tryb dźwięku	Parametr Surr.		Barwa dźwięku *7	Poz Centralny	Poz.subwoofera *8	Audyssey			Restorer *13
	DTS Neural:X	Subwoofer				MultiEQ® XT *9*10*11	Dynamic EQ *12	Dynamic Volume *12	
Direct (2 kanały)		<input type="radio"/> *14			<input type="radio"/> *14				
Direct (wielokanałowy)				<input type="radio"/>	<input type="radio"/>				
Stereo		<input type="radio"/> *15	<input type="radio"/>		<input type="radio"/> *15	<input type="radio"/>	<input type="radio"/>	<input type="radio"/>	<input type="radio"/>
Dolby Atmos			<input type="radio"/>	<input type="radio"/>	<input type="radio"/>	<input type="radio"/>	<input type="radio"/>	<input type="radio"/>	
Dolby TrueHD			<input type="radio"/>	<input type="radio"/>	<input type="radio"/>	<input type="radio"/>	<input type="radio"/>	<input type="radio"/>	
Dolby Digital Plus			<input type="radio"/>	<input type="radio"/>	<input type="radio"/>	<input type="radio"/>	<input type="radio"/>	<input type="radio"/>	
Dolby Digital			<input type="radio"/>	<input type="radio"/>	<input type="radio"/>	<input type="radio"/>	<input type="radio"/>	<input type="radio"/>	
Dolby Surround			<input type="radio"/>	<input type="radio"/>	<input type="radio"/>	<input type="radio"/>	<input type="radio"/>	<input type="radio"/>	<input type="radio"/>
DTS:X	<input type="radio"/>		<input type="radio"/>	<input type="radio"/>	<input type="radio"/>	<input type="radio"/>	<input type="radio"/>	<input type="radio"/>	
DTS-HD			<input type="radio"/>	<input type="radio"/>	<input type="radio"/>	<input type="radio"/>	<input type="radio"/>	<input type="radio"/>	
DTS Express			<input type="radio"/>	<input type="radio"/>	<input type="radio"/>	<input type="radio"/>	<input type="radio"/>	<input type="radio"/>	
DTS 96/24			<input type="radio"/>	<input type="radio"/>	<input type="radio"/>	<input type="radio"/>	<input type="radio"/>	<input type="radio"/>	
DTS Surround			<input type="radio"/>	<input type="radio"/>	<input type="radio"/>	<input type="radio"/>	<input type="radio"/>	<input type="radio"/>	
DTS Neural:X			<input type="radio"/>	<input type="radio"/>	<input type="radio"/>	<input type="radio"/>	<input type="radio"/>	<input type="radio"/>	<input type="radio"/>
DTS Virtual:X			<input type="radio"/>	<input type="radio"/>	<input type="radio"/>				<input type="radio"/>
Multi Ch In			<input type="radio"/>	<input type="radio"/>	<input type="radio"/>	<input type="radio"/>	<input type="radio"/>	<input type="radio"/>	
Multi Ch Stereo			<input type="radio"/>	<input type="radio"/>	<input type="radio"/>	<input type="radio"/>	<input type="radio"/>	<input type="radio"/>	<input type="radio"/>
Rock Arena			<input type="radio"/>	<input type="radio"/>	<input type="radio"/>	<input type="radio"/>	<input type="radio"/>	<input type="radio"/>	<input type="radio"/>
Jazz Club			<input type="radio"/>	<input type="radio"/>	<input type="radio"/>	<input type="radio"/>	<input type="radio"/>	<input type="radio"/>	<input type="radio"/>
Mono Movie			<input type="radio"/>	<input type="radio"/>	<input type="radio"/>	<input type="radio"/>	<input type="radio"/>	<input type="radio"/>	<input type="radio"/>
Video Game			<input type="radio"/>	<input type="radio"/>	<input type="radio"/>	<input type="radio"/>	<input type="radio"/>	<input type="radio"/>	<input type="radio"/>
Matrix			<input type="radio"/>	<input type="radio"/>	<input type="radio"/>	<input type="radio"/>	<input type="radio"/>	<input type="radio"/>	<input type="radio"/>
Virtual			<input type="radio"/>	<input type="radio"/>	<input type="radio"/>	<input type="radio"/>	<input type="radio"/>	<input type="radio"/>	<input type="radio"/>

*7 - *15: "Tryby i parametry dźwięku otaczającego" (🔍 str. 264)



- *1 Parametr ten można wybrać, gdy odtwarzany jest sygnał Dolby Digital, Dolby Digital Plus, Dolby TrueHD lub Dolby Atmos.
- *2 Parametr ten można wybrać, gdy odtwarzany jest sygnał Dolby Digital, Dolby Digital Plus, Dolby TrueHD, Dolby Atmos, DTS:X lub DTS.
- *3 Dostępne po doprowadzeniu sygnału DTS:X zgodnego z funkcją Kontrola dialogu.
- *4 Parametr ten można ustawić, gdy odtwarzany jest sygnał Dolby Digital, DTS lub DVD-Audio.
- *5 Funkcja ta będzie obsługiwana poprzez aktualizację oprogramowania wewnętrznego (firmware).
- *6 Można wybrać ten element, jeżeli tryb dźwięku ma w swojej nazwie "+ Dolby Surround".
- *7 Parametr ten nie jest dostępny, gdy "Dynamic EQ" ustawiony jest na "Włącz". (🔍 str. 172)
- *8 Nie jest dostępne, gdy "Subwoofer" w menu jest ustawione na "Nie". (🔍 str. 200)
- *9 Tej pozycji nie można ustawić jeżeli nie przeprowadzono Ustawienia Audyssey® (kalibracji głośników).
- *10 Tej pozycji nie można wybrać po doprowadzeniu sygnału w formacie DTS:X o częstotliwości próbkowania powyżej 48 kHz.
- *11 Nie można ustawić tego elementu, jeżeli tryb dźwięku to "DTS Virtual:X" lub tryb dźwięku, który ma w nazwie "+Virtual:X".
- *12 Parametr ten nie jest dostępny, gdy "MultEQ® XT" ustawiony jest na "Wyl.". (🔍 str. 171)
- *13 Parametr ten może być ustawiony, gdy sygnałem wejściowym jest sygnał analogowy PCM 48 kHz lub 44,1 kHz.
- *14 To ustawienie jest dostępne, gdy opcja "Tryb subwoofera" w menu jest ustawiona na "LFE+Main". (🔍 str. 207)
- *15 Ten element można ustawić w przypadku wybrania ustawienia "Frontowe" dla opcji "Małe" lub ustawienia "LFE+Main" dla opcji "Tryb subwoofera". (🔍 str. 199, 207)



Typy sygnałów wejściowych oraz odpowiadające im tryby dźwiękowe

- Wskazuje to standardowy tryb dźwiękowy.
- Wskazuje to możliwe do wybrania tryby dźwiękowe.

Tryb dźwięku	UWAGA	Sygnał 2-kanalowy			Sygnał wielokanałowy										
		Dolby Digital (+/HD)	DTS (-HD)	Analogowe / PCM	Dolby Atmos	Dolby TrueHD	Dolby Digital Plus	Dolby Digital (EX)	DTS:X	DTS-HD	DTS Express	DTS ES Dscr6.1	DTS ES Mtrx6.1	DTS	Wielokanałowy PCM
Direct															
Direct		○	○	○*2	○	○	○	○	○	○	○	○	○	○	○
Stereo															
Stereo		○	○	●	○	○	○	○	○	○	○	○	○	○	○
Dolby Surround															
Dolby Atmos	* 1				●										
Dolby TrueHD					○*3	○									
Dolby Digital Plus					○*4		○								
Dolby Digital								○							
Dolby (D+) (HD) + Dolby Surround						●	●	●							
Dolby Surround		●	○	○											

* 1 - * 4: "Typy sygnałów wejściowych oraz odpowiadające im tryby dźwiękowe" (📖 str. 267)



Tryb dźwięku	UWAGA	Sygnał 2-kanalowy			Sygnał wielokanalowy												
		Dolby Digital (+/HD)	DTS (-HD)	Analogowe / PCM	Dolby Atmos	Dolby TrueHD	Dolby Digital Plus	Dolby Digital (EX)	DTS:X	DTS-HD	DTS Express	DTS ES Dscrt6.1	DTS ES Mtrx6.1	DTS	Wielokanałowy PCM		
DTS Surround																	
DTS:X MSTR / DTS:X										●							
DTS-HD MSTR											○*9						
DTS-HD HI RES											○*10						
DTS Express											○						
DTS ES Dscrt 6.1	*5											○					
DTS ES Mtrx 6.1	*5												○				
DTS 96/24																○*11	
DTS Surround												○	○	○	○	○	
DTS (-HD) + Dolby Surround											○	○	○	○	○	○	
DTS (-HD) + Neural:X	*6										●	●	●	●	●	●	
DTS (-HD) / DTS:X + Virtual:X	*7									○	○	○	○	○	○	○	
DTS Neural:X	*6*8		●	○													
DTS Virtual:X	*8		○	○													
Multi Ch In																	
Multi Ch In																	●
Multi Ch In 7.1	*5																○*12
Multi In + Dolby Surround																	○
Multi In + Neural:X																	○
Multi In + Virtual:X																	○
Tryb dźwięku oryginalny																	
Multi Ch Stereo		○	○	○	○	○	○	○	○	○	○	○	○	○	○	○	○
Rock Arena		○	○	○	○	○*13	○	○	○	○	○	○	○	○	○	○	○
Jazz Club		○	○	○	○	○*13	○	○	○	○	○	○	○	○	○	○	○
Mono Movie		○	○	○	○	○*13	○	○	○	○	○	○	○	○	○	○	○
Video Game		○	○	○	○	○*13	○	○	○	○	○	○	○	○	○	○	○
Matrix		○	○	○	○	○*13	○	○	○	○	○	○	○	○	○	○	○
Virtual		○	○	○	○	○*13	○	○	○	○	○	○	○	○	○	○	○

*5 - *13: "Typy sygnałów wejściowych oraz odpowiadające im tryby dźwiękowe" (📖 str. 267)



- *1 Parametr ten można wybrać w przypadku używania głośników tylnych surround, przednich wysokich, górnych przednich, górnych środkowych, przednich Dolby lub Dolby Surround.
- *2 Domyślnym trybem dźwięku w przypadku odtwarzania AirPlay jest "Direct".
- *3 Można wybrać, gdy sygnał Dolby Atmos zawiera sygnał Dolby TrueHD.
- *4 Można wybrać, gdy sygnał Dolby Atmos zawiera sygnał Dolby Digital Plus.
- *5 Parametr ten można wybrać w przypadku używania głośników tylnych surround.
- *6 Tej pozycji nie można wybrać po doprowadzeniu sygnału w formacie DTS(-HD) o częstotliwości próbkowania powyżej 48 kHz.
- *7 Tej pozycji nie można wybrać po doprowadzeniu sygnału w formacie DTS:X o częstotliwości próbkowania powyżej 48 kHz.
- *8 Tego elementu nie można wybrać dla sygnałów wejściowych Dolby Digital, Dolby Digital Plus, Dolby TrueHD lub Dolby Atmos.
- *9 Parametr ten może być ustawiony, gdy sygnałem wejściowym jest DTS-HD Master Audio.
- *10 Parametr ten może być ustawiony, gdy sygnałem wejściowym jest DTS-HD Hi Resolution.
- *11 Parametr ten może być ustawiony, gdy sygnałem wejściowym jest DTS 96/24.
- *12 Parametr ten może być ustawiony, gdy sygnały wejściowe zawierają sygnały tylne surround.
- *13 Można wybrać, gdy sygnał Dolby Atmos zawiera sygnał Dolby TrueHD lub Dolby Digital Plus.



Wyjaśnienie pojęć

■ Audyssey

Audyssey Dynamic EQ®

Audyssey Dynamic EQ® rozwiązuje problemy spadku jakości dźwięku w miarę wzrostu poziomu głośności, biorąc pod uwagę percepcję ucha ludzkiego oraz akustykę pomieszczenia.

Audyssey Dynamic EQ® działa w połączeniu z Audyssey MultEQ® XT w celu zapewnienia dobrze zrównoważonego dźwięku dla każdego ze słuchaczy przy każdym ze stosowanych poziomów głośności.

Audyssey Dynamic Volume®

Dynamic Volume rozwiązuje poziom znacznych wahań poziomu głośności między programami telewizyjnymi a reklamami, a nawet między miękkimi i głośnymi przejściami w filmach. Funkcja Audyssey Dynamic EQ® jest częścią Dynamic Volume, dzięki czemu automatycznie dostosowywany jest poziom głośności odtwarzanego dźwięku, natomiast postrzegana charakterystyka basów, charakterystyka barwy dźwięku, wrażenie dźwięku otaczającego oraz wyrazistość dialogów pozostają na tym samym poziomie.

Audyssey MultEQ® XT

Audyssey MultEQ® XT jest systemem korekcji akustyki pomieszczenia, który kalibruje system audio tak, aby pozwalał on uzyskać optymalne parametry dla każdego ze słuchaczy, nawet przy dużych powierzchniach pomieszczenia odsłuchu. Bazując na kilku pomiarach akustyki pomieszczenia, MultEQ® XT wylicza parametry korekcji pozwalające na skorygowanie problemów pasma przenoszenia i równocześnie wykonuje w pełni zautomatyzowane ustawienia systemu dźwięku otaczającego.

■ Dolby

Dolby Atmos

Wprowadzony najpierw do kina, Dolby Atmos przyniósł rewolucyjne odczucie wymiaru i zanurzenia się w doświadczenie kina domowego (Home Theater). Dolby Atmos może być łatwo adaptowane i przeskalowane zgodnie z formatem bazującym na przedmiocie, który odtwarza dźwięki jako niezależne dźwięki (lub obiekty), które mogą być dokładnie umieszczone i przenoszone dynamicznie przez trójwymiarową przestrzeń odsłuchu podczas odtwarzania. Kluczowym elementem Dolby Atmos jest wprowadzenie wysokiej płaszczyzny dźwięku powyżej słuchacza.



Strumień Dolby Atmos

Zawartość Dolby Atmos będzie dostarczona do odbiornika Dolby Atmos Enabled odbiorem AV przez Dolby Digital Plus lub Dolby TrueHD na płycie Blu-ray, plikach do pobrania i materiałach strumieniowych. Strumień Dolby Atmos zawiera specjalne metadane, które opisują rozmieszczenie dźwięku w pomieszczeniu. Ten przedmiot danych dźwięku jest dekodowany przez odbiornik AV Dolby Atmos i skalowany dla optymalnego odtwarzania przez systemy głośników kina domowego (Home Theater) każdego rozmiaru i ustawienia.

Dolby Digital

Dolby Digital jest formatem sygnałów cyfrowych, wielokanałowych opracowanym przez Dolby Laboratories.

Dolby Digital składa się z 5.1-kanałów: 3 kanałów przednich — główny lewy "FL", główny prawy "FR" oraz centralny "C", 2 kanałów dźwięku otaczającego - prawy otaczający i lewy otaczający ("SR" i "SL") oraz kanał niskich częstotliwości (subwoofera) "LFE".

Z tego też powodu nie ma przesłuchów pomiędzy kanałami oraz uzyskiwane jest realistyczne odczucie przestrzeni dźwiękowej (odczucie odległości, ruchu oraz pozycjonowania). Pozwala to zapewnić niezwykle doświadczenia dźwięku otaczającego w domu.

Dolby Digital Plus

Dolby Digital Plus jest poprawionym formatem sygnału Dolby Digital zgodnym z zapisem 7.1-kanałowym dźwięku cyfrowego o zapisie dyskretnym również poprawiającym jakość dźwięku poprzez zastosowanie dodatkowego stopnia kompresji. Jest on także zgodny z konwencjonalnym Dolby Digital, dzięki czemu zapewnia większą elastyczność w odpowiedzi na sygnał źródłowy oraz warunki otoczenia odtwarzania.

Dolby Surround

Dolby Surround jest technologią surround następnej generacji, która w sposób inteligentny miesza zawartość stereo, 5.1 i 7.1 dla odtwarzania za pośrednictwem systemu głośników surround. Dolby Surround jest kompatybilne z tradycyjnym układem głośników, jak również z systemem pozwalającym na odtwarzanie Dolby Atmos, który stosuje głośniki sufitowe lub produkty z technologią głośników Dolby.



Technologia głośników Dolby (głośniki Dolby Atmos Enabled)

Wygodną alternatywą dla głośników mocowanych na suficie są głośniki Dolby Atmos Enabled, wykorzystujące sufit ponad odbiorcą jako powierzchnię odbijającą dla powtarzania dźwięku w wyższej płaszczyźnie powyżej słuchacza. Głośniki te posiadają unikalny pionowy sterownik oraz specjalny sposób przetwarzania sygnału. Funkcje te mogą być wbudowane w zwyczajny głośnik lub moduł głośnika wolnostojącego. Wyposażony w nie głośnik zajmuje niewiele więcej miejsca, dostarczając niezapomnianych wrażeń słuchowych podczas odtwarzania Dolby Atmos i Dolby Surround.

Dolby TrueHD

Dolby TrueHD jest wysokiej rozdzielczości technologią audio opracowaną przez Dolby Laboratories, wykorzystującą technologię kodowania bezstratnego do wiernego odtwarzania dźwięku w studiach.

Format ten zapewnia możliwości obsługi do 8 kanałów audio z częstotliwością próbkowania 96 kHz/24 bit oraz do 6 kanałów audio z częstotliwością próbkowania 192 kHz/24 bit.

Wirtualizer Głośnikowy

Wirtualizacja dźwięków wysokich Dolby Atmos to cyfrowe przetwarzanie sygnału wykorzystujące głębokie zrozumienie firmy Dolby w zakresie ludzkiej percepcji dźwięku do stworzenia wrażenia odtwarzania dźwięku górnego z głośników na poziomie słuchacza.

To przetwarzanie sygnału dotyczy filtrów wysokości do komponentów dźwięku górnego zawartych w sygnale audio przed miksem do głośników na poziomie słuchacza.

Filtry te imitują naturalne sygnały widmowe wywołane przez nasze uszy względem dźwięków, które są emitowane są z góry.

W przypadku konfiguracji głośników 3.1-kanałowych, wirtualizacja dźwięków wysokich Dolby Atmos jest połączona z wirtualizacją surround w celu stworzenia otaczającego słuchacza dźwięku 360 stopni, z odjęciem miejsca na głośniki, które zwykle są ustawione za lub z boku słuchacza.



■ DTS

Kontrola dialogu

Pozwala kontrolować wrażenia słuchowe. Możesz poprawić słyszalność dialogów w stosunku do dźwięków otoczenia, aby zwiększyć ich wyrazistość i zrozumiałość.

W tym celu treść musi obsługiwać Kontrola dialogu.

DTS

To skrót Digital Theater System, który jest cyfrowym systemem audio opracowanym przez DTS. DTS zapewnia potężne i dynamiczne doświadczenia dźwięku dookólnego, stosowany jest w najlepszych kinach i salach projekcyjnych.

DTS 96/24

DTS 96/24 jest cyfrowym formatem zapisu sygnałów audio zapewniającym większą jakość dźwięku odtwarzanego w układzie 5.1-kanalowym przy częstotliwości próbkowania 96 kHz z kwantyzacją 24-bitową stosowanym na płytach DVD-Video.

DTS Digital Surround

DTS™ Digital Surround jest standardowym formatem cyfrowego zapisu dźwięku otaczającego DTS, Inc., zgodnym z częstotliwościami próbkowania 44,1 lub 48 kHz w 5.1-kanalowym dyskretnym, cyfrowym zapisie dźwięku.

DTS-ES™ Discrete 6.1

DTS-ES™ Discrete 6.1 jest 6.1-kanalowym dyskretnym, cyfrowym formatem audio wprowadzającym tylny kanał dźwięku otaczającego (SB) do cyfrowego zapisu dźwięku otaczającego DTS. Dekoder ten ma również możliwość dekodowania konwencjonalnego zapisu 5.1 kanałów audio.

DTS-ES™ Matrix 6.1

DTS-ES™ Matrix 6.1 jest 6.1-kanalowym cyfrowym formatem audio wprowadzającym tylny kanał dźwięku otaczającego (SB) do cyfrowego zapisu dźwięku otaczającego DTS z wykorzystaniem kodowania matrycowego. Dekoder ten ma również możliwość dekodowania konwencjonalnego zapisu 5.1 kanałów audio.

DTS Express

DTS Express jest formatem audio obsługującym niskie wartości kompresji (maks. 5.1-kanalów, 24 do 256 kbps).

DTS-HD

Ta technologia audio zapewnia wyższą jakość dźwięku oraz rozszerzoną funkcjonalność niż konwencjonalny DTS i jest stosowana przy opcjonalnym dźwięku rejestrowanym na płytach Blu-ray.

Technologia ta obsługuje wielokanałowy, dużej prędkości przepływ danych, próbkowanie o wysokiej częstotliwości oraz bezstratne odtwarzanie dźwięku. Na płytach Blu-ray rejestrowanych jest do 7.1 kanałów.



DTS-HD High Resolution Audio

DTS-HD High Resolution Audio jest poprawioną wersją konwencjonalnych formatów sygnału zapisu dźwięku DTS, DTS-ES i DTS 96/24 zgodnym z częstotliwościami próbkowania 96 lub 48 kHz w maksymalnie 7.1-kanalowym, dyskretnym, cyfrowym zapisie dźwięku. Wysoki współczynnik kompresji zapewnia wysoką jakość dźwięku. Format ten jest w pełni zgodny z konwencjonalnymi produktami, wliczając w to konwencjonalny, cyfrowy, 5.1-kanalowy zapis DTS.

DTS-HD Master Audio

DTS-HD Master Audio jest bezstratnym formatem audio opracowanym przez Digital Theater System (DTS). Format ten zapewnia możliwości obsługi do 8 kanałów audio z częstotliwością próbkowania 96 kHz/24 bit oraz do 6 kanałów audio z częstotliwością próbkowania 192 kHz/24 bit. Jest on w pełni zgodny z konwencjonalnymi produktami, uwzględniając konwencjonalny, cyfrowy zapis dźwięku otaczającego DTS 5.1 kanałów.

DTS:X

DTS:X tworzy dźwiękową kopułę, gdzie przelotne dźwięki oraz odgłosy otoczenia zdają się naprawdę otaczać słuchacza. Obiekty DTS:X pozwalają na płynne przechodzenie dźwięku między głośnikami, tworząc realistyczne wrażenie.

DTS Neural:X

Nadaje starszym treściom wrażenie dźwięku immersyjnego. DTS Neural:X potrafi rozszerzyć treści stereofoniczne, 5.1 lub 7.1, aby w pełni wykorzystać wszystkie głośniki w systemie dźwięku przestrzennego.

DTS Virtual:X

DTS Virtual:X pozwala cieszyć się wielowymiarowym dźwiękiem niezależnie od wielkości pomieszczenia, układu lub konfiguracji głośników.



■ Audio

Apple Lossless Audio Codec

Jest to kodek służący do bezstratnej kompresji dźwięku opracowany przez firmę Apple Inc. Kodek można odtwarzać za pomocą iTunes, urządzenia iPod lub iPhone. Dane skompresowane do około 60 – 70% można dekompresować do dokładnie takich samych danych oryginalnych.

FLAC (Free Lossless Audio Codec)

FLAC oznacza bezpłatny bezstratny kodek audio i jest wolnym bezstratnym formatem zapisu audio. Bezstratność oznacza, że zapis audio jest kompresowany bez jakichkolwiek strat w jakości.

Licencja FLAC zamieszczona jest poniżej.

Copyright (C) 2000, 2001, 2002, 2003, 2004, 2005, 2006, 2007, 2008, 2009 Josh Coalson

Redistribution and use in source and binary forms, with or without modification, are permitted provided that the following conditions are met:

- Redistributions of source code must retain the above copyright notice, this list of conditions and the following disclaimer.
- Redistributions in binary form must reproduce the above copyright notice, this list of conditions and the following disclaimer in the documentation and/or other materials provided with the distribution.
- Neither the name of the Xiph.org Foundation nor the names of its contributors may be used to endorse or promote products derived from this software without specific prior written permission.

THIS SOFTWARE IS PROVIDED BY THE COPYRIGHT HOLDERS AND CONTRIBUTORS "AS IS" AND ANY EXPRESS OR IMPLIED WARRANTIES, INCLUDING, BUT NOT LIMITED TO, THE IMPLIED WARRANTIES OF MERCHANTABILITY AND FITNESS FOR A PARTICULAR PURPOSE ARE DISCLAIMED. IN NO EVENT SHALL THE FOUNDATION OR CONTRIBUTORS BE LIABLE FOR ANY DIRECT, INDIRECT, INCIDENTAL, SPECIAL, EXEMPLARY, OR CONSEQUENTIAL DAMAGES (INCLUDING, BUT NOT LIMITED TO, PROCUREMENT OF SUBSTITUTE GOODS OR SERVICES; LOSS OF USE, DATA, OR PROFITS; OR BUSINESS INTERRUPTION) HOWEVER CAUSED AND ON ANY THEORY OF LIABILITY, WHETHER IN CONTRACT, STRICT LIABILITY, OR TORT (INCLUDING NEGLIGENCE OR OTHERWISE) ARISING IN ANY WAY OUT OF THE USE OF THIS SOFTWARE, EVEN IF ADVISED OF THE POSSIBILITY OF SUCH DAMAGE.

LFE

Jest to skrót od nazwy Low Frequency Effect, kanału, który wyprowadza sygnał mający na celu uwypuklenie efektów dźwięku niskiej częstotliwości. Dźwięk otaczający jest intensyfikowany poprzez wyprowadzenie głębokich basów 20 Hz do 120 Hz do subwoofera.

MP3 (MPEG Audio Layer-3)

Jest to międzynarodowo standaryzowany schemat kompresji danych audio stosowany w standardzie kompresji video "MPEG-1". Pozwala uzyskać skompresowane pliki o wielkości 1/11 oryginalnego zapisu utrzymując jakość zapisu dźwięku równoważną muzyce zapisanej na płytach CD.



MPEG (Moving Picture Experts Group), MPEG-2, MPEG-4

Są to nazwy standardów cyfrowych formatów kompresowanych, stosowanych do kodowania zapisu video oraz audio. Standardy video to "MPEG-1 Video", "MPEG-2 Video", "MPEG-4 Visual", "MPEG-4 AVC". Standardy audio to "MPEG-1 Audio", "MPEG-2 Audio", "MPEG-4 AAC".

WMA (Windows Media Audio)

Jest to technologia kompresji sygnału audio opracowana przez Microsoft Corporation.

Dane WMA można kodować za pomocą aplikacji Windows Media® Player.

Dla zakodowania plików WMA należy stosować wyłącznie aplikacje autoryzowane przez Microsoft Corporation. W przypadku stosowania oprogramowania nieposiadającego autoryzacji, pliki mogą nie pracować prawidłowo.

Częstotliwość próbkowania

Próbkowanie oznacza odczyt wartości fali dźwiękowej (sygnału analogowego) w regularnych odstępach czasu i wyrażenie wysokości fali przy każdym odczycie w formacie cyfrowym (tworzenie sygnału cyfrowego).

Liczba odczytów na sekundę nazywana jest "częstotliwością próbkowania". Im większe wartości, tym bardziej wiernie odwzorowany jest dźwięk.

Impedancja głośników

Jest to wartość rezystancji w obwodzie prądu przemiennego, wskazywana w Ω (ohm).

Większą moc można uzyskać, gdy wartość ta jest mniejsza.

Funkcja normalizacji dialogu

Ta funkcja działa automatycznie podczas odtwarzania źródeł Dolby Digital, Dolby Digital Plus, Dolby TrueHD, Dolby Atmos, DTS lub DTS-HD. Funkcja ta automatycznie koryguje standardowy poziom sygnałów dla indywidualnych źródeł programu.

Zakres dynamiki

Różnica pomiędzy maksymalnym nie zniekształconym poziomem dźwięku a minimalnym poziomem dźwięku, który można wyróżnić z szumu emitowanego przez urządzenie.

Downmix

Funkcja ta przetwarza liczbę kanałów dźwięku otaczającego do mniejszej liczby kanałów i odtwarza je stosownie do konfiguracji systemu.



■ Video

Zapis progresywny (skanowanie sekwencyjne)

Jest to system skanowania sygnału wideo, w którym cała klatka wyświetlana jest w jednym przebiegu. W porównaniu do systemu z przepłotem system ten zapewnia mniejsze migotanie obrazu i gładziej krawędzie.

■ Sieć

AirPlay

AirPlay przesyła (odtwarza) zapisy z iTunes lub na iPhone/iPod touch/iPad do odpowiedniego urządzenia przez sieć.

WEP Key (Klucz sieciowy)

Jest to kluczowa informacja pozwalająca zakodować dane na czas ich przesyłania. W przypadku tego urządzenia, ten sam klucz WEP stosowany jest do kodowania oraz rozkodowywania sieci WEP i w celu uzyskania komunikacji między tymi urządzeniami należy ustawić klucz.

Wi-Fi®

Certyfikat Wi-Fi zapewnia, że urządzenie zostało przetestowane i sprawdzone przez Wi-Fi Alliance, grupę certyfikującą możliwość współpracy urządzeń LAN.

WPA (Wi-Fi Protected Access)

Jest to standard zabezpieczenia ustanowiony przez Wi-Fi Alliance. Dodatkowo, konwencjonalna SSID (nazwa sieci) oraz klucz WEP (nazwa klucza) pozwalają również uzyskać funkcję identyfikacji oraz protokół kodowania, zapewniający wyższe bezpieczeństwo danych.

WPA2 (Wi-Fi Protected Access 2)

Jest to nowa wersja WPA ustanowiona przez Wi-Fi Alliance, zgodna z bardziej bezpiecznym kodowaniem AES.

WPA-PSK/WPA2-PSK (Pre-shared Key)

Jest to prosty system identyfikacji pozwalający na obopólną identyfikację poprzez sprawdzenie ustawienia zgodności ciągu znaków przesyłanych przez punkt dostępowy oraz klienta.

Nazwy Sieci (SSID: Service Set Identifier)

Podczas tworzenia bezprzewodowych sieci LAN, tworzone są grupy, aby zapobiegać zakłóceniom, kradzieży danych itp. Te grupy są oparte na "SSID (network names)". Dla zwiększenia bezpieczeństwa, jest ustawiony klucz WEP, co uniemożliwia komunikację, jeśli klucz WEP nie zgadza się z "SSID". Jest to przydatne przy tworzeniu uproszczonej sieci.



■ Inne

HDCP

Przesyłając sygnały cyfrowe między urządzeniami, ta technologia zabezpieczająca prawa autorskie koduje sygnały, co uniemożliwia skopiowanie sygnału.

MAIN ZONE

Pomieszczenie, w którym znajduje się to urządzenie nazywane jest STREFĄ GŁÓWNA (MAIN ZONE).

Parowanie

Parowanie (rejestracja) jest operacją niezbędną do połączenia urządzenia Bluetooth z tym urządzeniem, za pomocą Bluetooth. Po sparowaniu urządzenia uwierzytelniają się wzajemnie i mogą łączyć się bez występowania błędnych połączeń.

Podczas używania połączenia Bluetooth po raz pierwszy, należy sparować to urządzenie z urządzeniem Bluetooth, które ma zostać połączone.

Układ zabezpieczający

Jest to funkcja zabezpieczająca podzespoły przed uszkodzeniem w momencie problemów z zasilaniem, takich jak przeciążenie, przepięcie lub nadmierna temperatura wynikające z dowolnej przyczyny.



Wyjaśnienie pojęć



Apple, AirPlay, iPad, iPad Air, iPad Pro and iPhone are trademarks of Apple Inc., registered in the U.S. and other countries.

The trademark "iPhone" is used in Japan with a license from Aiphone K.K.

Use of the Works with Apple badge means that an accessory has been designed to work specifically with the technology identified in the badge and has been certified by the developer to meet Apple performance standards.

AUDYSSEY

MULTEQ XT
DYNAMIC VOLUME

Wyprodukowano na licencji Audyssey Laboratories™. Rozwiązanie chronione patentami w Stanach Zjednoczonych i w innych krajach. Audyssey MultEQ® XT, Audyssey Dynamic EQ® i Audyssey Dynamic Volume® są zarejestrowanymi znakami handlowymi należącymi do Audyssey Laboratories.



Znak słowny® oraz logo są zastrzeżonymi znakami towarowymi firmy Bluetooth SIG, Inc., a każde użycie tych znaków przez D&M Holdings Inc. podlega licencji. Inne znaki towarowe i nazwy handlowe należą do ich prawnych właścicieli.



DOLBY
ATMOS

COMPATIBLE

DOLBY
VISION

Wyprodukowano na licencji Dolby Laboratories. Dolby, Dolby Atmos, Dolby Audio, Dolby Surround, Dolby Vision oraz symbol podwójnego "D" są znakami towarowymi Dolby Laboratories.





Aby dowiedzieć się więcej o patentach DTS, wejdź na stronę <http://patents.dts.com>. Produkowane na podstawie licencji DTS, Inc. DTS, symbol, DTS oraz symbol łącznie, DTS:X, logo DTS:X, Virtual:X oraz logo DTS Virtual:X zarejestrowanymi znakami towarowymi i/lub znakami towarowymi DTS, Inc. w USA i/lub innych krajach. © DTS, Inc. All Rights Reserved.



HIGH DEFINITION MULTIMEDIA INTERFACE

Skrót "HDMI", logo "HDMI" oraz nazwa "High-Definition Multimedia Interface" są znakami towarowymi lub zarejestrowanymi znakami towarowymi HDMI Licensing Administrator, Inc.



CERTIFIED

Logo Wi-Fi CERTIFIED jest zastrzeżonym znakiem towarowym Wi-Fi Alliance.

Certyfikat Wi-Fi zapewnia, że urządzenie przeszło test interoperacyjności przeprowadzony przez Wi-Fi Alliance, grupę certyfikującą możliwość współpracy urządzeń LAN.



Dane techniczne

■ Sekcja Audio

- Wzmacniacz mocy

Napięcie znamionowe:

Główne:

80 W + 80 W (8 Ω /ohm, 20 Hz – 20 kHz przy zniekształceniach 0,08 % T.H.D.)

120 W + 120 W (6 Ω /ohm, 1 kHz przy zniekształceniach 0,7 % T.H.D.)

Centralny:

80 W (8 Ω /ohm, 20 Hz – 20 kHz przy zniekształceniach 0,08 % T.H.D.)

120 W (6 Ω /ohm, 1 kHz przy zniekształceniach 0,7 % T.H.D.)

Surround:

80 W + 80 W (8 Ω /ohm, 20 Hz – 20 kHz przy zniekształceniach 0,08 % T.H.D.)

120 W + 120 W (6 Ω /ohm, 1 kHz przy zniekształceniach 0,7 % T.H.D.)

Tyłny surround :

80 W + 80 W (8 Ω /ohm, 20 Hz – 20 kHz przy zniekształceniach 0,08 % T.H.D.)

120 W + 120 W (6 Ω /ohm, 1 kHz przy zniekształceniach 0,7 % T.H.D.)

Złącza wyjściowe:

4 – 16 Ω /ohm



- Analogowy

Czułość wejściowa:	200 mV
Pasma przenoszenia:	10 Hz – 100 kHz — +1, -3 dB (tryb Direct)
Stosunek sygnał/szum:	98 dB (IHF-A ważone, tryb Direct)

- Korektor gramofonu

Czułość wejściowa:	2,5 mV
Zniekształcenia RIAA:	±1 dB (20 Hz do 20 kHz)
Stosunek sygnał/szum:	74 dB (IHF-A)
Współczynnik zniekształceń:	0,03 % (1 kHz, 3 V)

■ Sekcja Video

- Standardowe gniazda video

Poziom wejścia/wyjścia i impedancja:	1 V _{p-p} , 75 Ω/ohm
Pasma przenoszenia:	5 Hz – 10 MHz — 0, -3 dB



■ Sekcja Tunera (dla modelu FM/AM)

[FM]**[AM]**(Uwaga: μV przy $75 \Omega/\text{ohm}$, $0 \text{ dBf} = 1 \times 10^{-15} \text{ W}$)**Zakres częstotliwości odbioru:**

87,5 MHz – 108,0 MHz

522 kHz – 1611 kHz

Efektywna czułość:1,2 μV (12,8 dBf)18 μV **Czułość 50 dB:**MONO – 2,8 μV (20,2 dBf)**Stosunek sygnał/szum:**

MONO – 70 dB (IHF-A ważone, tryb Direct)

STEREO – 67 dB (IHF-A ważone, tryb Direct)

Zniekształcenia:

MONO – 0,7 % (1 kHz)

STEREO – 1,0 % (1 kHz)



■ Sekcja Tunera (dla modelu FM/DAB)

[FM]

(Uwaga: μV przy $75 \Omega/\text{ohm}$, $0 \text{ dBf} = 1 \times 10^{-15} \text{ W}$)

Zakres częstotliwości odbioru:

87,5 MHz – 108,0 MHz

Efektywna czułość:

1,2 μV (12,8 dBf)

Czułość 50 dB:

MONO – 2,8 μV (20,2 dBf)

Stosunek sygnał/szum:

MONO – 65 dB (IHF–A ważone, tryb Direct)
STEREO – 65 dB (IHF–A ważone, tryb Direct)

Zniekształcenia:

MONO – 0,4 % (1 kHz)
STEREO – 0,4 % (1 kHz)

■ Sekcja tunera DAB

Zakres częstotliwości:

174,928 (5A) – 239,200 (13F) MHz (BAND III)

Czułość:

–85 dBm

Stosunek sygnał/szum:

87 dB



■ Sekcja bezprzewodowej sieci LAN

Typ sieci (standard bezprzewodowego LAN):	Zgodne z IEEE 802.11a/b/g/n (Zgodność z Wi-Fi®) *1
Ochrona:	WEP 64 bit, WEP 128 bit WPA/WPA2-PSK (AES) WPA/WPA2-PSK (TKIP)
Zakres stosowanych częstotliwości:	2,4 GHz, 5 GHz

*1 Logo Wi-Fi® CERTIFIED i logo Wi-Fi CERTIFIED na produkcie są zastrzeżonymi znakami towarowymi Wi-Fi Alliance.

■ Sekcja Bluetooth

Systemy komunikacji:	Specyfikacja Bluetooth wersja 4.1
Moc nadawania:	Specyfikacja Bluetooth Power Class 1
Maksymalny zasięg komunikacji:	Okolo 30 m w zasięgu wzroku *2
Zakres stosowanych częstotliwości:	2,4 GHz
Schemat modulacji:	FHSS (Frequency-Hopping Spread Spectrum)
Obsługiwane profile:	A2DP (Advanced Audio Distribution Profile) 1.2 AVRCP (Audio Video Remote Control Profile) 1.5
Odpowiednie kodeki:	SBC
Zasięg transmisji (A2DP):	20 Hz – 20 000 Hz

*2 Rzeczywisty zasięg komunikacji może się różnić w zależności od czynników, takich jak przeszkody między urządzeniami, fale elektromagnetyczne z kuchenek mikrofalowych, ładunki elektrostatyczne, telefony bezprzewodowe, czułość odbioru, sprawności anteny, system operacyjny, oprogramowanie użytkowe itp.



■ Ogólne

Temperatura robocza:	5 °C - 35 °C
Zasilanie:	AC 230 V, 50/60 Hz
Pobór mocy:	440 W
Pobór mocy w trybie czuwania:	

Tryby oczekiwania	Pozycje ustawień w menu			Pobór mocy
	Zarządz.siecią (☞ str. 213)	Zezwól aktualiz. (☞ str. 223)	HDMI PassThrough (☞ str. 177) / Sterowanie HDMI (☞ str. 178)	
Normalny tryb oczekiwania	Wył. w trybie gotowości	Wył.	Wył.	0,1 W
Sterowanie sieciowe (Bluetooth)	Zawsze wł.	–	Wył.	2,9 W
Sterowanie sieciowe (Ethernet)	Zawsze wł.	–	Wył.	2,9 W
Sterowanie sieciowe (Wi-Fi)	Zawsze wł.	–	Wył.	3,5 W
Tryb gotowości CEC	Wył. w trybie gotowości	Wył.	Włącz	0,5 W

Powyższe dane techniczne mogą ulec zmianie ze względu na ulepszenia i zmiany konstrukcyjne.



■ Wymiary (Jednostka : mm)

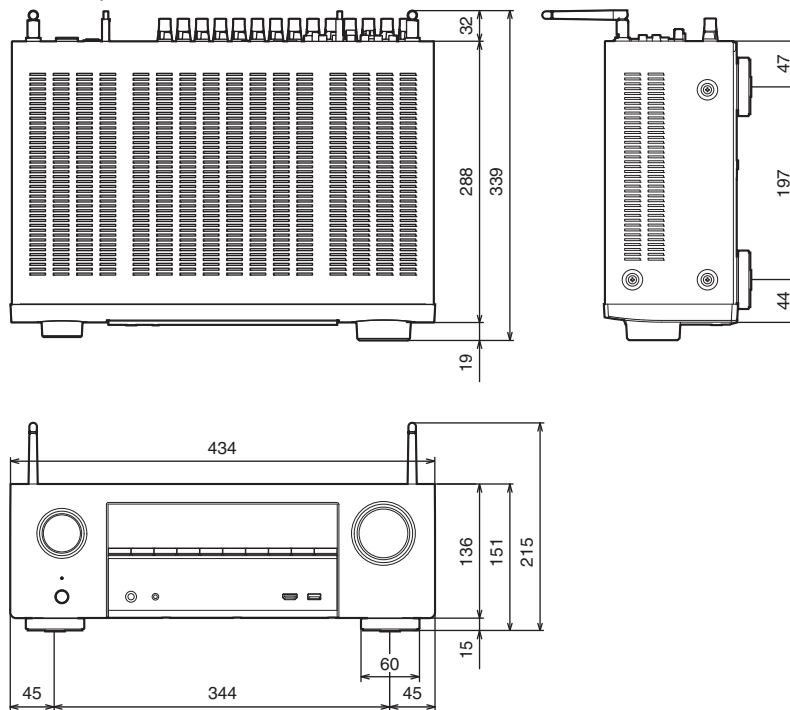

■ Waga: 8,6 kg

Indeks

A		F		M	
AirPlay	119	Formaty audio	255, 256, 258, 259	Mapa menu	158
Aktualizacja oprogramowania wewnętrznego (firmware)	222	G		N	
Antena FM/AM	60, 78	Głośność	68, 126	NAS	106
Audyssey Dynamic EQ®	268	H		O	
Audyssey Dynamic Volume®	268	HDCP	255	Odtwarzacz DVD	56, 68
Audyssey MultEQ® XT	268	I		Odtwarzacz płyt Blu-ray	56, 68
Auto wyłączenie	219	Internet Radio	104	P	
B		K		Panel przedni	15
Bi-amp	46	Kamera wideo	57	Panel tylny	20
D		Kolejka	70, 107, 114	Parowanie	74, 75
Dolby Atmos	268	Komputer	106	Pilot zdalnego sterowania	23
		Konsola do gier	57	Podłączenie głośników	34
		Konto HEOS	111, 215	Pozycja słuchacza	188
		Kreator ustawień	161	Przewodowa sieć LAN	63, 209
				Przypisanie wejść	184
				Przywracanie ustawień fabrycznych	251
				Przywracanie ustawień sieciowych	252



**Q**

Quick select plus 147

**R**

Restorer 168

Rozwiązywanie problemów 233

**S**

Set-top box 55

Sieć bezprzewodowa LAN 64, 210

Spotify 122

Sterowanie HDMI 142, 178

Sygnał wejściowy 265

**T**

Telewizja kablowa 55

Tryb dźwięku 131, 260, 262

Tryb dźwięku Auto 133

Tryb dźwięku Direct 137

Tryb dźwięku Dolby 134, 269

Tryb dźwięku DTS 135, 271

Tryb dźwięku oryginalny 136

Tryb dźwięku stereo 137

Tryb ECO 216

Tryb odtwarzania wielokanałowego PCM 136

Tuner satelitalny 55

TV 50, 52, 53

**U**

Układ zabezpieczający 276

Ulubione HEOS 124

Urządzenie Bluetooth 74

Urządzenie USB 59, 69

Ustawienia audio 158, 163

Ustawienia Audyssey 171, 190

Ustawienia Audyssey® 188

Ustawienia głośników 159, 188

Ustawienia ogólne 161, 216

Ustawienia sieci 159, 209

Ustawienia wideo 158, 176

Ustawienia wejść 159, 184

Ustawienia Wi-Fi 210



**W**

Web control	153
Wskazówki	231
Wszystkie strefy stereo	129
Wybór video	128
Wyciszanie	68
Wyłącznik czasowy	145
Wyświetlacz	18

**Z**

ZONE2	48, 155
-------------	---------

**Wartości**

3D	253
4K	253
5.1-kanałowy	31, 39
7.1-kanałowy	31, 40



Licencja

■ Informacja dotycząca licencji na oprogramowanie użyte w urządzeniu

Informacje dotyczące licencji GPL (GNU-General Public License), LGPL (GNU Lesser General Public License)

W niniejszym urządzeniu użyto oprogramowania GPL/LGPL i oprogramowania firm trzecich.

Po zakupie tego produktu użytkownik może uzyskać, modyfikować lub dystrybuować kod źródłowy oprogramowania GPL/LGPL używanego w niniejszym urządzeniu.

Firma Denon dostarczy kod źródłowy zgodnie z licencjami GPL i LGPL na żądanie zgłoszone do centrum obsługi klienta, po kosztach aktualnych. Firma Denon nie udziela jednak żadnych gwarancji dotyczących kodu źródłowego. Nie świadczymy również pomocy technicznej odnośnie zawartości kodu źródłowego.

W tej części omówiono licencje na oprogramowanie używane w niniejszym urządzeniu. Aby zapewnić poprawność treści, zastosowano oryginał w języku angielskim.

□ GPL

Użyte Open Source	Wersja
bridge-utils	2.8
busybox	1.21.1
ebtables	2.0.10-4
Linux kernel	3.10.74
mtd-utils	1.4.3
ntfs-3g_ntfsprogs	2011.4.12
ntpcclient	2007
u-boot	2015.01
wireless-tools	wersja 29



❑ LGPL

Użyte Open Source	Wersja
ffmpeg	0.8.3
glibc	2.9
libmms	0.6.2
QT	5.4.2
Jednostki cif	6,7

❑ Babel

MIT License

Copyright (c) 2014-2018 Sebastian McKenzie <sebmck@gmail.com>

Permission is hereby granted, free of charge, to any person obtaining a copy of this software and associated documentation files (the "Software"), to deal in the Software without restriction, including without limitation the rights to use, copy, modify, merge, publish, distribute, sublicense, and/or sell copies of the Software, and to permit persons to whom the Software is furnished to do so, subject to the following conditions:

The above copyright notice and this permission notice shall be included in all copies or substantial portions of the Software.

THE SOFTWARE IS PROVIDED "AS IS", WITHOUT WARRANTY OF ANY KIND, EXPRESS OR IMPLIED, INCLUDING BUT NOT LIMITED TO THE WARRANTIES OF MERCHANTABILITY, FITNESS FOR A PARTICULAR PURPOSE AND NONINFRINGEMENT. IN NO EVENT SHALL THE AUTHORS OR COPYRIGHT HOLDERS BE LIABLE FOR ANY CLAIM, DAMAGES OR OTHER LIABILITY, WHETHER IN AN ACTION OF CONTRACT, TORT OR OTHERWISE, ARISING FROM, OUT OF OR IN CONNECTION WITH THE SOFTWARE OR THE USE OR OTHER DEALINGS IN THE SOFTWARE.

❑ curl-7.24.0

COPYRIGHT AND PERMISSION NOTICE

Copyright (c) 1996 - 2014, Daniel Stenberg, <daniel@haxx.se>

All rights reserved.

Permission to use, copy, modify, and distribute this software for any purpose with or without fee is hereby granted, provided that the above copyright notice and this permission notice appear in all copies.

THE SOFTWARE IS PROVIDED "AS IS", WITHOUT WARRANTY OF ANY KIND, EXPRESS OR IMPLIED, INCLUDING BUT NOT LIMITED TO THE WARRANTIES OF MERCHANTABILITY, FITNESS FOR A PARTICULAR PURPOSE AND NONINFRINGEMENT OF THIRD PARTY RIGHTS. IN NO EVENT SHALL THE AUTHORS OR COPYRIGHT HOLDERS BE LIABLE FOR ANY CLAIM, DAMAGES OR OTHER LIABILITY, WHETHER IN AN ACTION OF CONTRACT, TORT OR OTHERWISE, ARISING FROM, OUT OF OR IN CONNECTION WITH THE SOFTWARE OR THE USE OR OTHER DEALINGS IN THE SOFTWARE.

Except as contained in this notice, the name of a copyright holder shall not be used in advertising or otherwise to promote the sale, use or other dealings in this Software without prior written authorization of the copyright holder.



❑ e2fsprogs-libs-1.40.8/lib/uuid

Redistribution and use in source and binary forms, with or without modification, are permitted provided that the following conditions are met:

1. Redistributions of source code must retain the above copyright notice, and the entire permission notice in its entirety, including the disclaimer of warranties.
2. Redistributions in binary form must reproduce the above copyright notice, this list of conditions and the following disclaimer in the documentation and/or other materials provided with the distribution.
3. The name of the author may not be used to endorse or promote products derived from this software without specific prior written permission.

THIS SOFTWARE IS PROVIDED "AS IS" AND ANY EXPRESS OR IMPLIED WARRANTIES, INCLUDING, BUT NOT LIMITED TO, THE IMPLIED WARRANTIES OF MERCHANTABILITY AND FITNESS FOR A PARTICULAR PURPOSE, ALL OF WHICH ARE HEREBY DISCLAIMED. IN NO EVENT SHALL THE AUTHOR BE LIABLE FOR ANY DIRECT, INDIRECT, INCIDENTAL, SPECIAL, EXEMPLARY, OR CONSEQUENTIAL DAMAGES (INCLUDING, BUT NOT LIMITED TO, PROCUREMENT OF SUBSTITUTE GOODS OR SERVICES; LOSS OF USE, DATA, OR PROFITS; OR BUSINESS INTERRUPTION) HOWEVER CAUSED AND ON ANY THEORY OF LIABILITY, WHETHER IN CONTRACT, STRICT LIABILITY, OR TORT (INCLUDING NEGLIGENCE OR OTHERWISE) ARISING IN ANY WAY OUT OF THE USE OF THIS SOFTWARE, EVEN IF NOT ADVISED OF THE POSSIBILITY OF SUCH DAMAGE.

❑ expat-2.0.1

Copyright (c) 1998, 1999, 2000 Thai Open Source Software Center Ltd and Clark Cooper

Copyright (c) 2001, 2002, 2003, 2004, 2005, 2006 Expat maintainers.

Permission is hereby granted, free of charge, to any person obtaining a copy of this software and associated documentation files (the "Software"), to deal in the Software without restriction, including without limitation the rights to use, copy, modify, merge, publish, distribute, sublicense, and/or sell copies of the Software, and to permit persons to whom the Software is furnished to do so, subject to the following conditions:

The above copyright notice and this permission notice shall be included in all copies or substantial portions of the Software.

THE SOFTWARE IS PROVIDED "AS IS", WITHOUT WARRANTY OF ANY KIND, EXPRESS OR IMPLIED, INCLUDING BUT NOT LIMITED TO THE WARRANTIES OF MERCHANTABILITY, FITNESS FOR A PARTICULAR PURPOSE AND NONINFRINGEMENT.

IN NO EVENT SHALL THE AUTHORS OR COPYRIGHT HOLDERS BE LIABLE FOR ANY CLAIM, DAMAGES OR OTHER LIABILITY, WHETHER IN AN ACTION OF CONTRACT, TORT OR OTHERWISE, ARISING FROM, OUT OF OR IN CONNECTION WITH THE SOFTWARE OR THE USE OR OTHER DEALINGS IN THE SOFTWARE.



❏ getopt

<http://cvswb.netbsd.org/bsdweb.cgi/src/lib/libc/stdlib/>

Copyright (c) 1987, 1993, 1994 The Regents of the University of California. All rights reserved.

Redistribution and use in source and binary forms, with or without modification, are permitted provided that the following conditions are met:

1. Redistributions of source code must retain the above copyright notice, this list of conditions and the following disclaimer.
2. Redistributions in binary form must reproduce the above copyright notice, this list of conditions and the following disclaimer in the documentation and/or other materials provided with the distribution.
3. Neither the name of the University nor the names of its contributors may be used to endorse or promote products derived from this software without specific prior written permission.

THIS SOFTWARE IS PROVIDED BY THE REGENTS AND CONTRIBUTORS "AS IS" AND ANY EXPRESS OR IMPLIED WARRANTIES, INCLUDING, BUT NOT LIMITED TO, THE IMPLIED WARRANTIES OF MERCHANTABILITY AND FITNESS FOR A PARTICULAR PURPOSE ARE DISCLAIMED. IN NO EVENT SHALL THE REGENTS OR CONTRIBUTORS BE LIABLE FOR ANY DIRECT, INDIRECT, INCIDENTAL, SPECIAL, EXEMPLARY, OR CONSEQUENTIAL DAMAGES (INCLUDING, BUT NOT LIMITED TO, PROCUREMENT OF SUBSTITUTE GOODS OR SERVICES; LOSS OF USE, DATA, OR PROFITS; OR BUSINESS INTERRUPTION) HOWEVER CAUSED AND ON ANY THEORY OF LIABILITY, WHETHER IN CONTRACT, STRICT LIABILITY, OR TORT (INCLUDING NEGLIGENCE OR OTHERWISE) ARISING IN ANY WAY OUT OF THE USE OF THIS SOFTWARE, EVEN IF ADVISED OF THE POSSIBILITY OF SUCH DAMAGE.

❏ jQuery

Copyright 2014 jQuery Foundation and other contributors

<http://jquery.com/>

Permission is hereby granted, free of charge, to any person obtaining a copy of this software and associated documentation files (the "Software"), to deal in the Software without restriction, including without limitation the rights to use, copy, modify, merge, publish, distribute, sublicense, and/or sell copies of the Software, and to permit persons to whom the Software is furnished to do so, subject to the following conditions:

The above copyright notice and this permission notice shall be included in all copies or substantial portions of the Software.

THE SOFTWARE IS PROVIDED "AS IS", WITHOUT WARRANTY OF ANY KIND, EXPRESS OR IMPLIED, INCLUDING BUT NOT LIMITED TO THE WARRANTIES OF MERCHANTABILITY, FITNESS FOR A PARTICULAR PURPOSE AND NONINFRINGEMENT. IN NO EVENT SHALL THE AUTHORS OR COPYRIGHT HOLDERS BE LIABLE FOR ANY CLAIM, DAMAGES OR OTHER LIABILITY, WHETHER IN AN ACTION OF CONTRACT, TORT OR OTHERWISE, ARISING FROM, OUT OF OR IN CONNECTION WITH THE SOFTWARE OR THE USE OR OTHER DEALINGS IN THE SOFTWARE.



❑ libpcap-1.4.0

License: BSD

Redistribution and use in source and binary forms, with or without modification, are permitted provided that the following conditions are met:

1. Redistributions of source code must retain the above copyright notice, this list of conditions and the following disclaimer.
2. Redistributions in binary form must reproduce the above copyright notice, this list of conditions and the following disclaimer in the documentation and/or other materials provided with the distribution.
3. The names of the authors may not be used to endorse or promote products derived from this software without specific prior written permission.

THIS SOFTWARE IS PROVIDED "AS IS" AND WITHOUT ANY EXPRESS OR IMPLIED WARRANTIES, INCLUDING, WITHOUT LIMITATION, THE IMPLIED WARRANTIES OF MERCHANTABILITY AND FITNESS FOR A PARTICULAR PURPOSE.

❑ libtar-1.2.11

Copyright (c) 1998-2003 University of Illinois Board of Trustees

Copyright (c) 1998-2003 Mark D. Roth

All rights reserved.

Developed by: Campus Information Technologies and Educational Services, University of Illinois at Urbana-Champaign

Permission is hereby granted, free of charge, to any person obtaining a copy of this software and associated documentation files (the "Software"), to deal with the Software without restriction, including without limitation the rights to use, copy, modify, merge, publish, distribute, sublicense, and/or sell copies of the Software, and to permit persons to whom the Software is furnished to do so, subject to the following conditions:

- Redistributions of source code must retain the above copyright notice, this list of conditions and the following disclaimers.
- Redistributions in binary form must reproduce the above copyright notice, this list of conditions and the following disclaimers in the documentation and/or other materials provided with the distribution.
- Neither the names of Campus Information Technologies and Educational Services, University of Illinois at Urbana-Champaign, nor the names of its contributors may be used to endorse or promote products derived from this Software without specific prior written permission.

THE SOFTWARE IS PROVIDED "AS IS", WITHOUT WARRANTY OF ANY KIND, EXPRESS OR IMPLIED, INCLUDING BUT NOT LIMITED TO THE WARRANTIES OF MERCHANTABILITY, FITNESS FOR A PARTICULAR PURPOSE AND NONINFRINGEMENT.

IN NO EVENT SHALL THE CONTRIBUTORS OR COPYRIGHT HOLDERS BE LIABLE FOR ANY CLAIM, DAMAGES OR OTHER LIABILITY, WHETHER IN AN ACTION OF CONTRACT, TORT OR OTHERWISE, ARISING FROM, OUT OF OR IN CONNECTION WITH THE SOFTWARE OR THE USE OR OTHER DEALINGS WITH THE SOFTWARE.



❏ mDNS 320.10.80

The majority of the source code in the mDNSResponder project is licensed under the terms of the Apache License, Version 2.0, available from:

<<http://www.apache.org/licenses/LICENSE-2.0>>

To accommodate license compatibility with the widest possible range of client code licenses, the shared library code, which is linked at runtime into the same address space as the client using it, is licensed under the terms of the “Three-Clause BSD License”.

The Linux Name Service Switch code, contributed by National ICT Australia Ltd (NICTA) is licensed under the terms of the NICTA Public Software Licence (which is substantially similar to the “Three-Clause BSD License”, with some additional language pertaining to Australian law).

❏ mongoose

<https://github.com/cesanta/mongoose/>

Copyright (c) 2004-2013 Sergey Lyubka

Permission is hereby granted, free of charge, to any person obtaining a copy of this software and associated documentation files (the “Software”), to deal in the Software without restriction, including without limitation the rights to use, copy, modify, merge, publish, distribute, sublicense, and/or sell copies of the Software, and to permit persons to whom the Software is furnished to do so, subject to the following conditions:

The above copyright notice and this permission notice shall be included in all copies or substantial portions of the Software.

THE SOFTWARE IS PROVIDED “AS IS”, WITHOUT WARRANTY OF ANY KIND, EXPRESS OR IMPLIED, INCLUDING BUT NOT LIMITED TO THE WARRANTIES OF MERCHANTABILITY, FITNESS FOR A PARTICULAR PURPOSE AND NONINFRINGEMENT. IN NO EVENT SHALL THE AUTHORS OR COPYRIGHT HOLDERS BE LIABLE FOR ANY CLAIM, DAMAGES OR OTHER LIABILITY, WHETHER IN AN ACTION OF CONTRACT, TORT OR OTHERWISE, ARISING FROM, OUT OF OR IN CONNECTION WITH THE SOFTWARE OR THE USE OR OTHER DEALINGS IN THE SOFTWARE.



❏ openssl-1.0.0d

Copyright (c) 1998-2011 The OpenSSL Project. All rights reserved.

Redistribution and use in source and binary forms, with or without modification, are permitted provided that the following conditions are met:

1. Redistributions of source code must retain the above copyright notice, this list of conditions and the following disclaimer.
2. Redistributions in binary form must reproduce the above copyright notice, this list of conditions and the following disclaimer in the documentation and/or other materials provided with the distribution.
3. All advertising materials mentioning features or use of this software must display the following acknowledgment:
"This product includes software developed by the OpenSSL Project for use in the OpenSSL Toolkit. (<http://www.openssl.org/>)"
4. The names "OpenSSL Toolkit" and "OpenSSL Project" must not be used to endorse or promote products derived from this software without prior written permission. For written permission, please contact openssl-core@openssl.org.
5. Products derived from this software may not be called "OpenSSL" nor may "OpenSSL" appear in their names without prior written permission of the OpenSSL Project.
6. Redistributions of any form whatsoever must retain the following acknowledgment:
"This product includes software developed by the OpenSSL Project for use in the OpenSSL Toolkit (<http://www.openssl.org/>)"

THIS SOFTWARE IS PROVIDED BY THE OpenSSL PROJECT "AS IS" AND ANY EXPRESSED OR IMPLIED WARRANTIES, INCLUDING, BUT NOT LIMITED TO, THE IMPLIED WARRANTIES OF MERCHANTABILITY AND FITNESS FOR A PARTICULAR PURPOSE ARE DISCLAIMED. IN NO EVENT SHALL THE OpenSSL PROJECT OR ITS CONTRIBUTORS BE LIABLE FOR ANY DIRECT, INDIRECT, INCIDENTAL, SPECIAL, EXEMPLARY, OR CONSEQUENTIAL DAMAGES (INCLUDING, BUT NOT LIMITED TO, PROCUREMENT OF SUBSTITUTE GOODS OR SERVICES; LOSS OF USE, DATA, OR PROFITS; OR BUSINESS INTERRUPTION) HOWEVER CAUSED AND ON ANY THEORY OF LIABILITY, WHETHER IN CONTRACT, STRICT LIABILITY, OR TORT (INCLUDING NEGLIGENCE OR OTHERWISE) ARISING IN ANY WAY OUT OF THE USE OF THIS SOFTWARE, EVEN IF ADVISED OF THE POSSIBILITY OF SUCH DAMAGE.

This product includes cryptographic software written by Eric Young (ey@cryptsoft.com). This product includes software written by Tim Hudson (tjh@cryptsoft.com).



❑ portmap-6.0

Copyright (c) 1990 The Regents of the University of California.

- All rights reserved.
- Redistribution and use in source and binary forms, with or without modification, are permitted provided that the following conditions are met:
 1. Redistributions of source code must retain the above copyright notice, this list of conditions and the following disclaimer.
 2. Redistributions in binary form must reproduce the above copyright notice, this list of conditions and the following disclaimer in the documentation and/or other materials provided with the distribution.
 3. All advertising materials mentioning features or use of this software must display the following acknowledgement:
This product includes software developed by the University of California, Berkeley and its contributors.
 4. Neither the name of the University nor the names of its contributors may be used to endorse or promote products derived from this software without specific prior written permission.
- THIS SOFTWARE IS PROVIDED BY THE REGENTS AND CONTRIBUTORS "AS IS" AND ANY EXPRESS OR IMPLIED WARRANTIES, INCLUDING, BUT NOT LIMITED TO, THE IMPLIED WARRANTIES OF MERCHANTABILITY AND FITNESS FOR A PARTICULAR PURPOSE ARE DISCLAIMED. IN NO EVENT SHALL THE REGENTS OR CONTRIBUTORS BE LIABLE FOR ANY DIRECT, INDIRECT, INCIDENTAL, SPECIAL, EXEMPLARY, OR CONSEQUENTIAL DAMAGES (INCLUDING, BUT NOT LIMITED TO, PROCUREMENT OF SUBSTITUTE GOODS OR SERVICES; LOSS OF USE, DATA, OR PROFITS; OR BUSINESS INTERRUPTION) HOWEVER CAUSED AND ON ANY THEORY OF LIABILITY, WHETHER IN CONTRACT, STRICT LIABILITY, OR TORT (INCLUDING NEGLIGENCE OR OTHERWISE) ARISING IN ANY WAY OUT OF THE USE OF THIS SOFTWARE, EVEN IF ADVISED OF THE POSSIBILITY OF SUCH DAMAGE.

❑ pstdint.h-0.1.12

- BSD License:
- Copyright (c) 2005-2011 Paul Hsieh
- All rights reserved.
- Redistribution and use in source and binary forms, with or without modification, are permitted provided that the following conditions are met:
 1. Redistributions of source code must retain the above copyright notice, this list of conditions and the following disclaimer.
 2. Redistributions in binary form must reproduce the above copyright notice, this list of conditions and the following disclaimer in the documentation and/or other materials provided with the distribution.
 3. The name of the author may not be used to endorse or promote products derived from this software without specific prior written permission.
- THIS SOFTWARE IS PROVIDED BY THE AUTHOR "AS IS" AND ANY EXPRESS OR IMPLIED WARRANTIES, INCLUDING, BUT NOT LIMITED TO, THE IMPLIED WARRANTIES OF MERCHANTABILITY AND FITNESS FOR A PARTICULAR PURPOSE ARE DISCLAIMED.
- IN NO EVENT SHALL THE AUTHOR BE LIABLE FOR ANY DIRECT, INDIRECT, INCIDENTAL, SPECIAL, EXEMPLARY, OR CONSEQUENTIAL DAMAGES (INCLUDING, BUT NOT LIMITED TO, PROCUREMENT OF SUBSTITUTE GOODS OR SERVICES; LOSS OF USE, DATA, OR PROFITS; OR BUSINESS INTERRUPTION) HOWEVER CAUSED AND ON ANY THEORY OF LIABILITY, WHETHER IN CONTRACT, STRICT LIABILITY, OR TORT (INCLUDING NEGLIGENCE OR OTHERWISE) ARISING IN ANY WAY OUT OF THE USE OF THIS SOFTWARE, EVEN IF ADVISED OF THE POSSIBILITY OF SUCH DAMAGE.



❏ r178flash 2000.3.1

License

=====

The MIT License (MIT)

Copyright (c) 2012 Maxim Salov

Permission is hereby granted, free of charge, to any person obtaining a copy of this software and associated documentation files (the "Software"), to deal in the Software without restriction, including without limitation the rights to use, copy, modify, merge, publish, distribute, sublicense, and/or sell copies of the Software, and to permit persons to whom the Software is furnished to do so, subject to the following conditions:

The above copyright notice and this permission notice shall be included in all copies or substantial portions of the Software.

THE SOFTWARE IS PROVIDED "AS IS", WITHOUT WARRANTY OF ANY KIND, EXPRESS OR IMPLIED, INCLUDING BUT NOT LIMITED TO THE WARRANTIES OF MERCHANTABILITY, FITNESS FOR A PARTICULAR PURPOSE AND NONINFRINGEMENT. IN NO EVENT SHALL THE AUTHORS OR COPYRIGHT HOLDERS BE LIABLE FOR ANY CLAIM, DAMAGES OR OTHER LIABILITY, WHETHER IN AN ACTION OF CONTRACT, TORT OR OTHERWISE, ARISING FROM, OUT OF OR IN CONNECTION WITH THE SOFTWARE OR THE USE OR OTHER DEALINGS IN THE SOFTWARE.

❏ sqlite 2003.5.7

SQLite Copyright

SQLite is in the

Public Domain

All of the code and documentation in SQLite has been dedicated to the public domain by the authors. All code authors, and representatives of the companies they work for, have signed affidavits dedicating their contributions to the public domain and originals of those signed affidavits are stored in a firesafe at the main offices of Hwaci. Anyone is free to copy, modify, publish, use, compile, sell, or distribute the original SQLite code, either in source code form or as a compiled binary, for any purpose, commercial or non-commercial, and by any means.

The previous paragraph applies to the deliverable code and documentation in SQLite - those parts of the SQLite library that you actually bundle and ship with a larger application. Some scripts used as part of the build process (for example the "configure" scripts generated by autoconf) might fall under other open-source licenses. Nothing from these build scripts ever reaches the final deliverable SQLite library, however, and so the licenses associated with those scripts should not be a factor in assessing your rights to copy and use the SQLite library.

All of the deliverable code in SQLite has been written from scratch. No code has been taken from other projects or from the open internet. Every line of code can be traced back to its original author, and all of those authors have public domain dedications on file. So the SQLite code base is clean and is uncontaminated with licensed code from other projects.



❏ **strlcpy.c , v1.11**

- Copyright (c) 1998 Todd C. Miller <Todd.Miller@courtesan.com>
- Permission to use, copy, modify, and distribute this software for any purpose with or without fee is hereby granted, provided that the above copyright notice and this permission notice appear in all copies.
- THE SOFTWARE IS PROVIDED "AS IS" AND THE AUTHOR DISCLAIMS ALL WARRANTIES WITH REGARD TO THIS SOFTWARE INCLUDING ALL IMPLIED WARRANTIES OF MERCHANTABILITY AND FITNESS. IN NO EVENT SHALL THE AUTHOR BE LIABLE FOR ANY SPECIAL, DIRECT, INDIRECT, OR CONSEQUENTIAL DAMAGES OR ANY DAMAGES WHATSOEVER RESULTING FROM LOSS OF USE, DATA OR PROFITS, WHETHER IN AN ACTION OF CONTRACT, NEGLIGENCE OR OTHER TORTIOUS ACTION, ARISING OUT OF OR IN CONNECTION WITH THE USE OR PERFORMANCE OF THIS SOFTWARE.

❏ **taglib-1.5**

copyright : (C) 2002 - 2008 by Scott Wheeler
email : wheeler@kde.org

"The contents of this file are subject to the Mozilla Public License Version 1.1 (the "License"); you may not use this file except in compliance with the License. You may obtain a copy of the License at <http://www.mozilla.org/MPL/>

Software distributed under the License is distributed on an "AS IS" basis, WITHOUT WARRANTY OF ANY KIND, either express or implied. See the License for the specific language governing rights and limitations under the License.

❏ **tinyxml 2002.4.3**

www.sourceforge.net/projects/tinyxml

This software is provided 'as-is', without any express or implied warranty. In no event will the authors be held liable for any damages arising from the use of this software.

Permission is granted to anyone to use this software for any purpose, including commercial applications, and to alter it and redistribute it freely, subject to the following restrictions:

1. The origin of this software must not be misrepresented; you must not claim that you wrote the original software. If you use this software in a product, an acknowledgment in the product documentation would be appreciated but is not required.
2. Altered source versions must be plainly marked as such, and must not be misrepresented as being the original software.
3. This notice may not be removed or altered from any source distribution.



❑ Tremor

<http://wiki.xiph.org/index.php/Tremor>

Copyright (c) 2002, Xiph.org Foundation

Redistribution and use in source and binary forms, with or without modification, are permitted provided that the following conditions are met:

1. Redistributions of source code must retain the above copyright notice, this list of conditions and the following disclaimer.
2. Redistributions in binary form must reproduce the above copyright notice, this list of conditions and the following disclaimer in the documentation and/or other materials provided with the distribution.
3. Neither the name of the Xiph.org Foundation nor the names of its contributors may be used to endorse or promote products derived from this software without specific prior written permission.

THIS SOFTWARE IS PROVIDED BY THE COPYRIGHT HOLDERS AND CONTRIBUTORS "AS IS" AND ANY EXPRESS OR IMPLIED WARRANTIES, INCLUDING, BUT NOT LIMITED TO, THE IMPLIED WARRANTIES OF MERCHANTABILITY AND FITNESS FOR A PARTICULAR PURPOSE ARE DISCLAIMED. IN NO EVENT SHALL THE FOUNDATION OR CONTRIBUTORS BE LIABLE FOR ANY DIRECT, INDIRECT, INCIDENTAL, SPECIAL, EXEMPLARY, OR CONSEQUENTIAL DAMAGES (INCLUDING, BUT NOT LIMITED TO, PROCUREMENT OF SUBSTITUTE GOODS OR SERVICES; LOSS OF USE, DATA, OR PROFITS; OR BUSINESS INTERRUPTION) HOWEVER CAUSED AND ON ANY THEORY OF LIABILITY, WHETHER IN CONTRACT, STRICT LIABILITY, OR TORT (INCLUDING NEGLIGENCE OR OTHERWISE) ARISING IN ANY WAY OUT OF THE USE OF THIS SOFTWARE, EVEN IF ADVISED OF THE POSSIBILITY OF SUCH DAMAGE.

❑ zlib

<http://www.zlib.net/>

zlib.h -- interface of the 'zlib' general purpose compression library version 1.2.3, July 18th, 2005

Copyright (C) 1995-2004 Jean-loup Gailly and Mark Adler

This software is provided 'as-is', without any express or implied warranty. In no event will the authors be held liable for any damages arising from the use of this software.

Permission is granted to anyone to use this software for any purpose, including commercial applications, and to alter it and redistribute it freely, subject to the following restrictions:

1. The origin of this software must not be misrepresented; you must not claim that you wrote the original software. If you use this software in a product, an acknowledgment in the product documentation would be appreciated but is not required.
2. Altered source versions must be plainly marked as such, and must not be misrepresented as being the original software.
3. This notice may not be removed or altered from any source distribution.

Jean-loup Gailly jloup@gzip.org, Mark Adler
madler@alumni.caltech.edu

❑ The Spotify software is subject to third party licenses found here:

www.spotify.com/connect/third-party-licenses



DENON®

www.denon.com

3520 10670 00ADB

Copyright © 2020 D&M Holdings Inc. All Rights Reserved.