

# DENON<sup>®</sup>

## AVR-X250BT

SINTO AMPLIFICATORE A/V

# Manuale delle istruzioni

[Pannello anteriore](#)[Display](#)[Pannello posteriore](#)[Telecomando](#)[Indice analitico](#)

|                                                                                                         |           |                                                                        |           |
|---------------------------------------------------------------------------------------------------------|-----------|------------------------------------------------------------------------|-----------|
| <b>Accessori</b>                                                                                        | <b>5</b>  | <b>Collegamento di un dispositivo di riproduzione</b>                  | <b>29</b> |
| Inserimento delle batterie                                                                              | 6         | Collegamento di un ricevitore (Sintonizzatore satellitare/TV via cavo) | 30        |
| Raggio operativo del telecomando                                                                        | 6         | Collegamento di un riproduttore DVD o Blu-ray Disc                     | 31        |
| <b>Funzioni</b>                                                                                         | <b>7</b>  | Collegamento di una console per videogiochi o videocamera              | 32        |
| Suono di alta qualità                                                                                   | 7         | <b>Collegamento di un'antenna FM/AM</b>                                | <b>33</b> |
| Prestazioni elevate                                                                                     | 7         | <b>Collegamento del cavo di alimentazione</b>                          | <b>35</b> |
| Facile da usare                                                                                         | 9         |                                                                        |           |
| <b>Nomi delle parti e funzioni</b>                                                                      | <b>10</b> | <b>Riproduzione</b>                                                    |           |
| Pannello anteriore                                                                                      | 10        | <b>Funzionamento di base</b>                                           | <b>37</b> |
| Display                                                                                                 | 13        | Accensione                                                             | 37        |
| Pannello posteriore                                                                                     | 14        | Selezione della sorgente di ingresso                                   | 37        |
| Telecomando                                                                                             | 16        | Regolazione del volume                                                 | 38        |
|                                                                                                         |           | Disattivazione temporanea dell'audio (Tacetazione)                     | 38        |
|                                                                                                         |           | Riproduzione da lettore DVD/riproduttore Blu-ray Disc                  | 38        |
|                                                                                                         |           | <b>Ascolto della musica su un dispositivo Bluetooth</b>                | <b>39</b> |
|                                                                                                         |           | Riproduzione di musica da un dispositivo Bluetooth                     | 40        |
|                                                                                                         |           | Associazione con un dispositivo Bluetooth                              | 42        |
|                                                                                                         |           | Riconnessione a questa unità da un dispositivo Bluetooth               | 43        |
| <b>Collegamenti</b>                                                                                     |           |                                                                        |           |
| <b>Collegamento degli altoparlanti</b>                                                                  | <b>20</b> |                                                                        |           |
| Installazione degli altoparlanti                                                                        | 20        |                                                                        |           |
| Collegamento degli altoparlanti                                                                         | 22        |                                                                        |           |
| Configurazione e collegamento standard degli altoparlanti                                               | 24        |                                                                        |           |
| <b>Collegamento di una TV</b>                                                                           | <b>25</b> |                                                                        |           |
| Collegamento 1: TV dotata di connettore HDMI e compatibile con la funzione ARC (Audio Return Channel)   | 26        |                                                                        |           |
| Collegamento 2: TV dotata di connettore HDMI e incompatibile con la funzione ARC (Audio Return Channel) | 27        |                                                                        |           |
| Collegamento 3: TV senza connettore HDMI                                                                | 28        |                                                                        |           |



|                                                                                                                 |           |
|-----------------------------------------------------------------------------------------------------------------|-----------|
| <b>Ascolto di trasmissioni FM/AM</b>                                                                            | <b>44</b> |
| Ascolto di trasmissioni FM/AM                                                                                   | 45        |
| Ricerca RDS                                                                                                     | 46        |
| Ricerca PTY                                                                                                     | 47        |
| Ricerca TP                                                                                                      | 48        |
| Testo radio                                                                                                     | 48        |
| Sintonizzazione e pre-selezione automatica di stazioni (Auto Preset)                                            | 49        |
| Pre-selezione della stazione radio corrente (Preset Memory)                                                     | 50        |
| Ascolto delle stazioni di pre-selezione                                                                         | 50        |
| Esclusione delle stazioni radio pre-selezionate (Preset Skip)                                                   | 51        |
| Riattivazione delle stazioni radio pre-selezionate escluse                                                      | 51        |
| <b>Funzioni utili</b>                                                                                           | <b>52</b> |
| Esecuzione della riproduzione ripetuta (Repeat)                                                                 | 53        |
| Esecuzione della riproduzione casuale (Random)                                                                  | 53        |
| Regolazione del tono (Tone)                                                                                     | 54        |
| Ottimizzazione del volume di ascolto notturno (Night Mode)                                                      | 55        |
| Visualizzazione del video desiderato durante la riproduzione audio (Video Select)                               | 56        |
| <b>Selezione di una modalità sound</b>                                                                          | <b>57</b> |
| Selezione di una modalità sound                                                                                 | 57        |
| <b>Funzione di controllo HDMI</b>                                                                               | <b>61</b> |
| Procedura di impostazione                                                                                       | 61        |
| <b>Regolazione del volume di ciascun canale per far corrispondere la sorgente di ingresso (Ch Level Adjust)</b> | <b>62</b> |

|                                      |           |
|--------------------------------------|-----------|
| <b>Funzione timer di spegnimento</b> | <b>63</b> |
| Uso del timer di spegnimento         | 64        |
| <b>Funzione Quick select plus</b>    | <b>65</b> |
| Richiamo delle impostazioni          | 66        |
| Modifica delle impostazioni          | 66        |

## Impostazioni

|                    |           |
|--------------------|-----------|
| <b>Mappa menu</b>  | <b>67</b> |
| Operazioni menu    | 70        |
| <b>Audio</b>       | <b>71</b> |
| Surr.Parameter     | 71        |
| Restorer           | 74        |
| Audio Delay        | 75        |
| Volume             | 75        |
| <b>Video</b>       | <b>77</b> |
| HDMI Audio Out     | 77        |
| HDMI PassThrough   | 77        |
| Pass Source        | 78        |
| HDMI Control       | 78        |
| ARC                | 79        |
| TV Audio Switching | 79        |
| Pow.Off Control    | 80        |



|                                     |           |
|-------------------------------------|-----------|
| <b>Inputs</b>                       | <b>81</b> |
| Input Assign                        | 81        |
| Source Level                        | 81        |
| Input Select                        | 82        |
| <b>Speakers</b>                     | <b>83</b> |
| Speaker Config.                     | 83        |
| Distances                           | 84        |
| Levels                              | 85        |
| Crossovers                          | 85        |
| Bass                                | 86        |
| <b>General</b>                      | <b>87</b> |
| Language                            | 87        |
| ECO                                 | 87        |
| Bluetooth                           | 89        |
| Front Display                       | 90        |
| Setup Lock                          | 90        |
| Reset                               | 91        |
| <b>Controllo delle informazioni</b> | <b>92</b> |

## Suggerimenti

|                                                  |            |
|--------------------------------------------------|------------|
| Suggerimenti                                     | 94         |
| Risoluzione dei problemi                         | 95         |
| <b>Ripristino delle impostazioni di fabbrica</b> | <b>106</b> |

## Appendice

|                                                              |            |
|--------------------------------------------------------------|------------|
| <b>Informazioni su HDMI</b>                                  | <b>107</b> |
| <b>Riproduzione di un dispositivo Bluetooth</b>              | <b>110</b> |
| <b>Funzione di memoria personale plus</b>                    | <b>110</b> |
| <b>Memorizzazione ultima funzione</b>                        | <b>110</b> |
| <b>Modalità sound e uscita canale</b>                        | <b>111</b> |
| <b>Modalità sound e parametri surround</b>                   | <b>112</b> |
| <b>Tipi di segnali di ingresso e relative modalità sound</b> | <b>113</b> |
| <b>Spiegazione dei termini</b>                               | <b>114</b> |
| <b>Informazioni sui marchi</b>                               | <b>119</b> |
| <b>Specifiche</b>                                            | <b>120</b> |
| <b>Indice analitico</b>                                      | <b>124</b> |









Grazie per avere acquistato questo prodotto Denon.

Per un funzionamento corretto, assicurarsi di leggere attentamente il presente manuale delle istruzioni prima di utilizzare il prodotto.

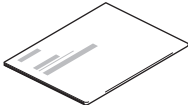
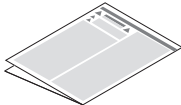
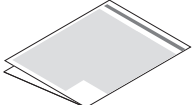
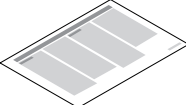
Una volta letto, custodirlo per consultazioni future.

## Accessori

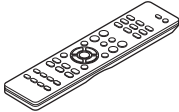
Verificare che le seguenti parti siano in dotazione con il prodotto.

|                                                                                                             |                                                                                                                  |                                                                                                                              |                                                                                                            |                                                                                                              |
|-------------------------------------------------------------------------------------------------------------|------------------------------------------------------------------------------------------------------------------|------------------------------------------------------------------------------------------------------------------------------|------------------------------------------------------------------------------------------------------------|--------------------------------------------------------------------------------------------------------------|
| <br>Guida di avvio rapido  | <br>Istruzioni per la sicurezza | <br>Avvertenze sull'utilizzo delle batterie | <br>Nota sulla radio     | <br>Cavo di alimentazione |
| <br>Antenna FM per interni | <br>Antenna AM a telaio         | <br>Telecomando (RC-1225)                   | <br>2× Batterie R03/AAA |                                                                                                              |

## Inserimento delle batterie

- 1 Far scorrere il coperchio posteriore nella direzione della freccia e staccarlo.

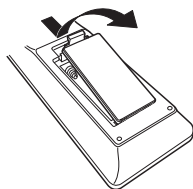

- 2 Inserire due batterie correttamente nel vano batteria come indicato.

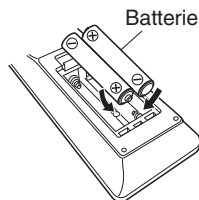

- 3 Riposizionare il coperchio posteriore.

### NOTA

- Per prevenire danni o perdita di fluido della batteria:
  - Non utilizzare una batteria nuova con una vecchia.
  - Non utilizzare due tipi diversi di batterie.
- Se si prevede di non utilizzare il telecomando per un periodo prolungato, rimuovere le batterie dal telecomando.
- In caso di perdita di fluido della batteria, rimuoverlo attentamente dall'interno del vano batteria ed inserire delle nuove batterie.

## Raggio operativo del telecomando

Puntare il telecomando al sensore del telecomando durante l'utilizzo.

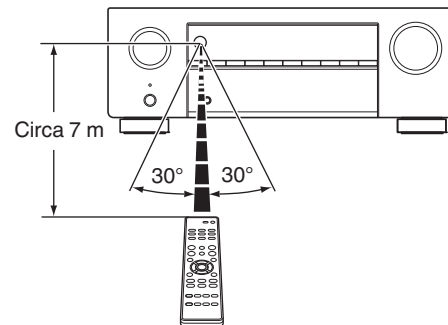

# Funzioni

## Suono di alta qualità

- **Grazie alla tecnologia basata su circuito discreto, l'amplificatore di potenza garantisce la stessa qualità per tutti i 5 canali (90 Watt x 5 canali)**

Per un realismo ottimale e una straordinaria gamma dinamica, la sezione dell'amplificatore di potenza include dispositivi di alimentazione discreti e non circuiti integrati.

Grazie all'uso di dispositivi di alimentazione discreti potenti e di alta qualità, l'amplificatore è in grado di gestire facilmente altoparlanti di fascia alta.

## Prestazioni elevate

- **Ingresso/uscita 4 K 60 Hz supportati**

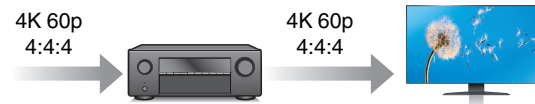

Quando 4K Ultra HD (High Definition) è usato, viene raggiunta una velocità di ingresso/uscita di 60 fotogrammi al secondo (60p) per i segnali video. Quando si è collegati a 4K Ultra HD e al televisore compatibile con un segnale di ingresso video a 60p, è possibile godere del senso di realismo disponibile solo con immagini ad alta definizione, anche durante la visualizzazione di video in rapido movimento.

Questa unità supporta inoltre l'elaborazione di immagine per video a 4 K 60p, 4:4:4 e 24-bit. Elaborando il video alla risoluzione originale, l'unità permette di godere di una qualità dell'immagine perfetta ad alta definizione.

L'unità supporta anche HDR (High Dynamic Range) e l'ampia gamma di colori BT.2020.

- **HDCP 2.2**

Questa unità è compatibile con lo standard di protezione del copyright HDCP2.2.

- I collegamenti HDMI consentono di collegarsi facilmente a diversi dispositivi AV digitali (5 ingressi, 1 uscita)

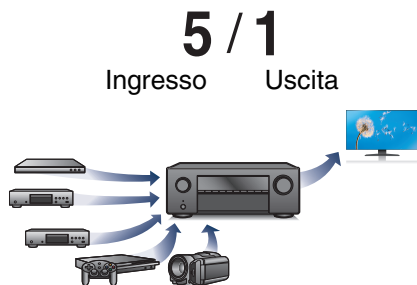

Questa unità è dotata di 5 ingressi HDMI e 1 uscita HDMI che consentono il collegamento a vari dispositivi compatibili con HDMI, quali lettori Blu-ray Disc, console per giochi e videocamere HD.

- Il collegamento wireless con dispositivi Bluetooth può essere eseguito facilmente (☞ p. 39)

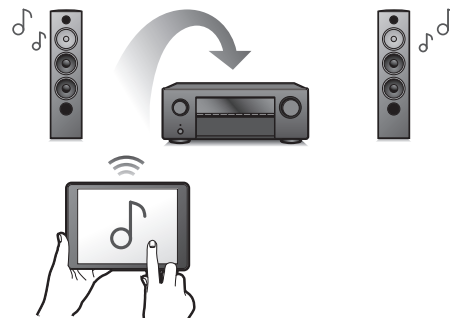

Si può godere della musica semplicemente collegandosi in modalità wireless con il proprio smartphone, tablet, PC, ecc.

- **Progetto a risparmio energetico**

Questa unità è dotata di una funzione ECO Mode che consente di godere di musica e filmati, riducendo al contempo il consumo energetico durante l'uso, e anche di una funzione di standby automatico che consente di spegnere automaticamente l'alimentazione quando l'unità non è in uso. In questo modo, è possibile ridurre l'utilizzo superfluo di energia.

## Facile da usare

- **“Setup Assistant”, con istruzioni semplici da eseguire**

Innanzitutto, quando richiesto selezionare la lingua. Quindi, è sufficiente seguire le istruzioni visualizzate sullo schermo TV per configurare gli altoparlanti, ecc.

- **Interfaccia utente grafica semplice da utilizzare**

Questa unità è dotata di un'Interfaccia Utente Grafica per una migliore funzionalità.



# Nomi delle parti e funzioni

## Pannello anteriore

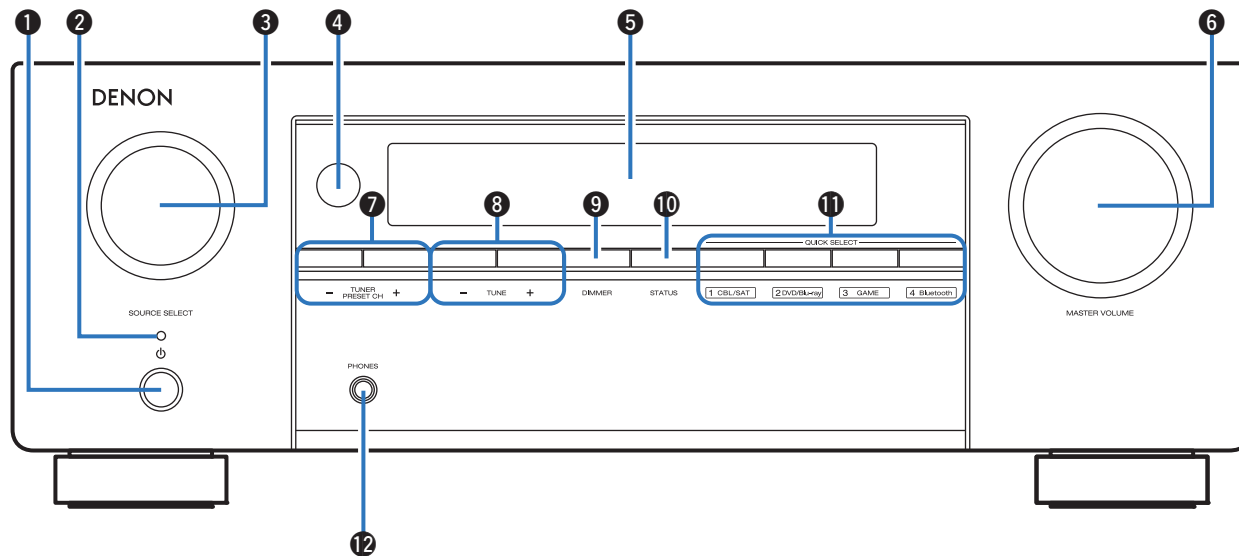

Per i dettagli, vedere la pagina successiva.

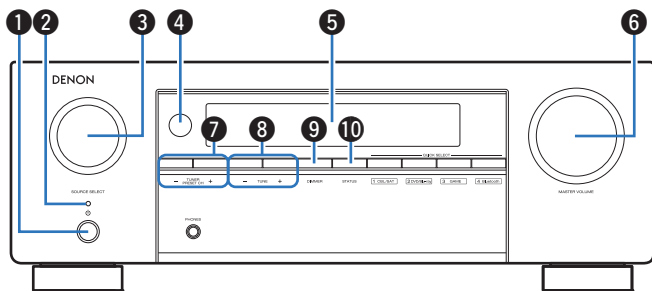

### 1 Pulsante di alimentazione (⏻)

Utilizzato per accendere/spengere (standby) l'apparecchio. (☞ p. 37)

### 2 Indicatore di alimentazione

Indica lo stato di alimentazione, come descritto di seguito.

- Verde: acceso
- Spento: Standby normale
- Rosso:
  - Quando la funzione "HDMI PassThrough" è impostata su "On" (☞ p. 77)
  - Quando la funzione "HDMI Control" è impostata su "On" (☞ p. 78)
  - Quando la funzione "BluetoothStandby" è impostata su "On" (☞ p. 89)

### 3 Manopola SOURCE SELECT

Consente di selezionare la sorgente di ingresso. (☞ p. 37)

### 4 Sensore del telecomando

Riceve i segnali dal telecomando. (☞ p. 6)

### 5 Display

Visualizza varie informazioni. (☞ p. 13)

### 6 Manopola MASTER VOLUME

Consente di regolare il volume. (☞ p. 38)

### 7 Pulsanti del canale di preimpostazione del sintonizzatore (TUNER PRESET CH +, -)

Consentono di selezionare le stazioni radio preimpostate. (☞ p. 50)

### 8 Pulsanti di sintonizzazione (TUNE +, -)

Consentono di selezionare sia le trasmissioni FM che quelle AM. (☞ p. 45)

### 9 Pulsante DIMMER

Ogni volta che si preme, cambia la luminosità del display. (☞ p. 90)

### 10 Pulsante STATUS

Ad ogni pressione di questo pulsante, cambiano le informazioni sullo stato visualizzate sul display.

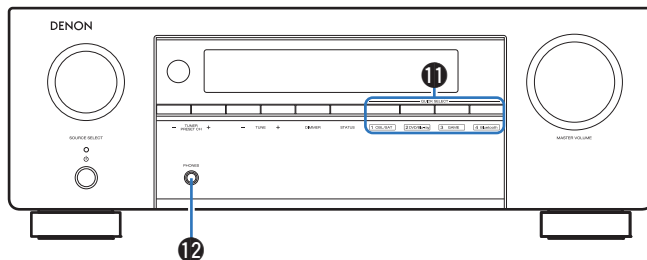

### 11 Pulsanti QUICK SELECT

Premendo una volta uno di questi pulsanti, è possibile richiamare varie impostazioni registrate in ogni pulsante, ad esempio sorgente di ingresso, livello del volume e modalità sound. (☞ p. 65)

### 12 Presa cuffie (PHONES)

Utilizzata per collegare le cuffie.

Quando le cuffie sono collegate a questa presa, non verrà più emesso alcun suono dagli altoparlanti collegati o dai connettori SUBWOOFER.

#### NOTA

- Per evitare danni all'udito, non alzare eccessivamente il livello del volume durante l'ascolto con cuffie.

## Display

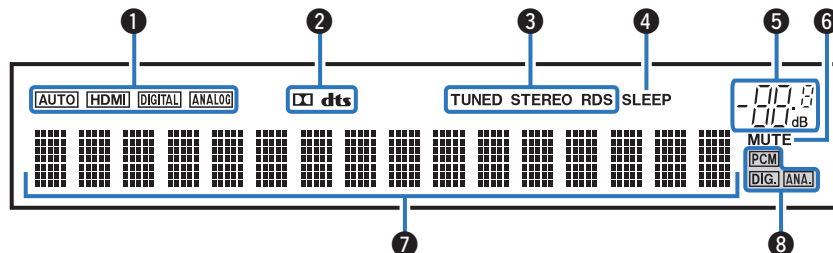

### 1 Indicatori della modalità di ingresso

Si illuminano in base alle impostazioni della modalità di ingresso audio di ciascuna sorgente di ingresso. (☞ p. 82)

### 2 Indicatori decoder

Si illuminano quando vengono trasmessi segnali Dolby o DTS oppure quando il decoder Dolby o DTS è in esecuzione.

### 3 Indicatori della modalità di ricezione del sintonizzatore

Si illuminano in base alle condizioni di ricezione quando la sorgente di ingresso è impostata su "Tuner".

**TUNED:** Si illumina quando la trasmissione è sintonizzata correttamente.

**STEREO:** Si accende durante la ricezione di trasmissioni stereo FM.

**RDS:** Si illumina durante la ricezione di trasmissioni RDS.

### 4 Indicatore del timer di spegnimento

Si illumina quando è selezionata la modalità di timer di spegnimento. (☞ p. 63)

### 5 Indicatore volume

### 6 Indicatore MUTE

Si illumina quando è selezionata la modalità di tacitazione audio. (☞ p. 38)

### 7 Display informazioni

Qui vengono visualizzati il nome della sorgente di ingresso, la modalità audio, i valori di configurazione ed altre informazioni.

### 8 Indicatori di segnale di ingresso

Si illumina l'indicatore corrispondente al segnale di ingresso. (☞ p. 82)

## Pannello posteriore

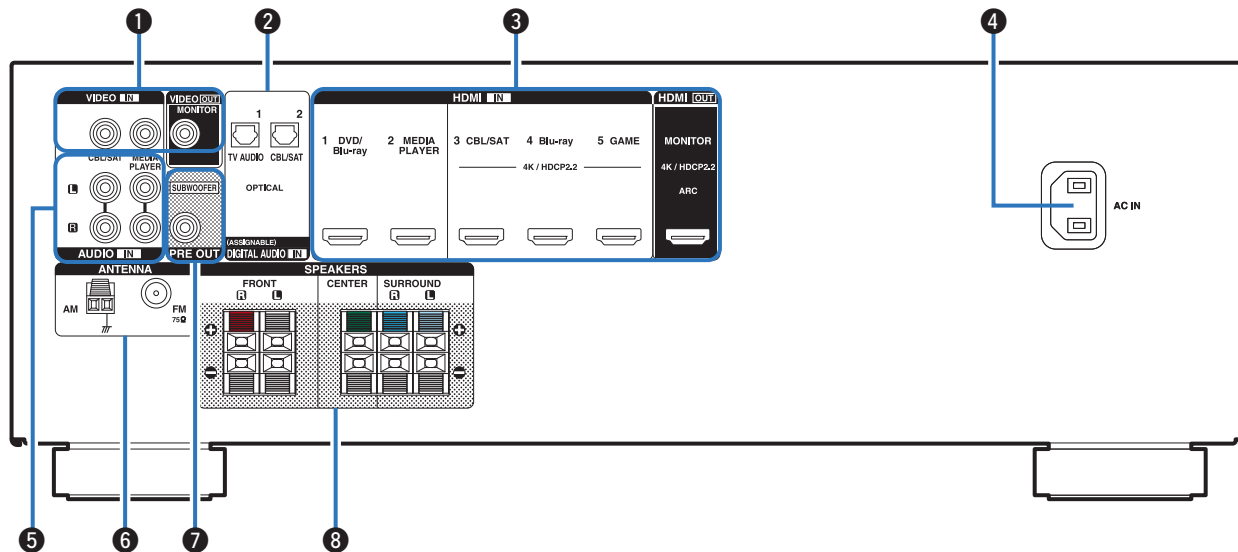

Per i dettagli, vedere la pagina successiva.

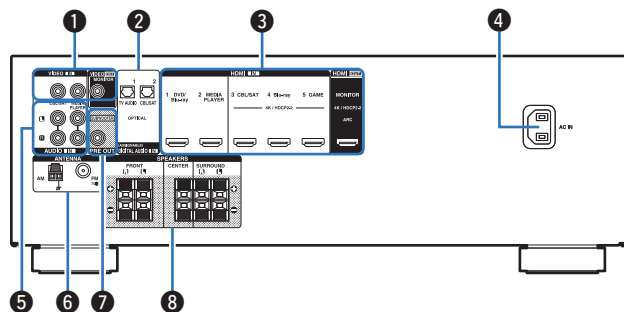

### 1 Connettori video (VIDEO)

Utilizzati per collegare apparecchi dotati di connettori video.

- “Collegamento 3: TV senza connettore HDMI” (☞ p. 28)
- “Collegamento di un ricevitore (Sintonizzatore satellitare/TV via cavo)” (☞ p. 30)

### 2 Connettori audio digitale (DIGITAL AUDIO)

Utilizzati per collegare apparecchi dotati di connettori audio digitali.

- “Collegamento 2 : TV dotata di connettore HDMI e incompatibile con la funzione ARC (Audio Return Channel)” (☞ p. 27)
- “Collegamento 3: TV senza connettore HDMI” (☞ p. 28)
- “Collegamento di un ricevitore (Sintonizzatore satellitare/TV via cavo)” (☞ p. 30)

### 3 Connettori HDMI

Utilizzati per collegare apparecchi dotati di connettori HDMI.

- “Collegamento 1: TV dotata di connettore HDMI e compatibile con la funzione ARC (Audio Return Channel)” (☞ p. 26)
- “Collegamento 2 : TV dotata di connettore HDMI e incompatibile con la funzione ARC (Audio Return Channel)” (☞ p. 27)
- “Collegamento di un ricevitore (Sintonizzatore satellitare/TV via cavo)” (☞ p. 30)
- “Collegamento di un riproduttore DVD o Blu-ray Disc” (☞ p. 31)
- “Collegamento di una console per videogiochi o videocamera” (☞ p. 32)

### 4 Ingresso CA (AC IN)

Utilizzato per collegare il cavo di alimentazione. (☞ p. 35)

### 5 Connettori audio analogico (AUDIO)

Utilizzati per collegare dispositivi dotati di connettori audio analogico. (☞ p. 30)

### 6 Terminali antenna FM/AM (ANTENNA)

Utilizzati per collegare le antenne FM e le antenne a telaio AM. (☞ p. 33)

### 7 Connettori PRE OUT

Utilizzati per collegare un subwoofer con amplificatore integrato. (☞ p. 23)

### 8 Terminali altoparlante (SPEAKERS)

Utilizzati per collegare gli altoparlanti. (☞ p. 22)

## Telecomando

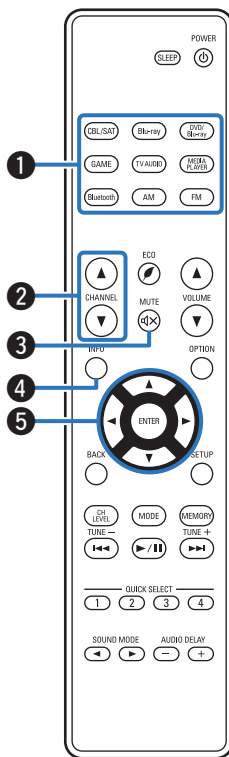

### 1 Pulsanti di selezione della sorgente di ingresso

Consentono di selezionare la sorgente di ingresso. (☞ p. 37)

### 2 Pulsanti dei canali (CHANNEL ▲▼)

Consentono di selezionare le stazioni radio registrate nelle preimpostazioni. (☞ p. 50)

### 3 Pulsante MUTE (🔇)

Disattiva l'audio in uscita. (☞ p. 38)

### 4 Pulsante informazioni (INFO)

Visualizza le informazioni di stato sullo schermo TV. (☞ p. 92)

### 5 Pulsanti cursore (▲▼◀▶)

Consentono di selezionare le varie voci.

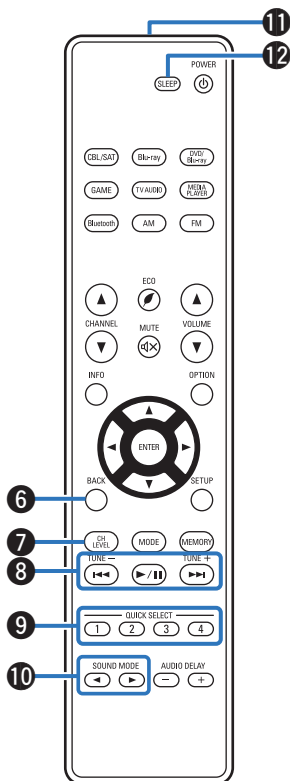

**6 Pulsante BACK**

Consente di tornare alla schermata precedente.

**7 Pulsante del livello dei canali (CH LEVEL)**

Per regolare il volume degli altoparlanti. (☞ p. 62)

**8 Pulsanti di sistema**

Consentono di eseguire le operazioni relative alla riproduzione.

**Pulsanti di sintonizzazione su/giù (TUNE +, -)**

Consentono di selezionare sia le trasmissioni FM che quelle AM. (☞ p. 45)

**9 Pulsanti QUICK SELECT (1 - 4)**

Consentono di richiamare le impostazioni registrate per ciascun pulsante, quali la sorgente di ingresso, il livello del volume e le impostazioni della modalità audio. (☞ p. 65)

**10 Pulsanti SOUND MODE (◀▶)**

Consentono di selezionare la modalità audio. (☞ p. 57)

**11 Trasmettitore del segnale del telecomando**

Trasmette i segnali del telecomando. (☞ p. 6)

**12 Pulsante SLEEP**

Imposta il timer di spegnimento. (☞ p. 63)

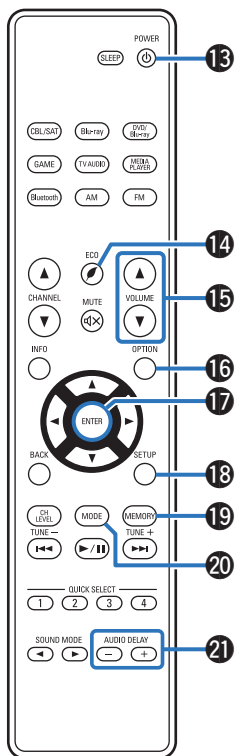

**13 Pulsante POWER (⏻)**

Accende o spegne l'unità. (☞ p. 37)

**14 Pulsante ECO Mode (🌿)**

Consente di passare alla Modalità ECO. (☞ p. 87)

**15 Pulsanti VOLUME (▲▼)**

Regolano il volume. (☞ p. 38)

**16 Pulsante OPTION**

Consente di visualizzare il menu delle opzioni sullo schermo del televisore.

**17 Pulsante ENTER**

Consente di determinare la selezione.

**18 Pulsante SETUP**

Consente di visualizzare il menu sullo schermo TV. (☞ p. 70)

**19 Pulsante memoria preimpostata (MEMORY)**

Stazione radio corrente pre-selezionata. (☞ p. 50)

**20 Pulsante di selezione della modalità di sintonizzazione (MODE)**

Commuta la modalità di sintonizzazione. (☞ p. 45)

**21 Pulsanti AUDIO DELAY (+, -)**

Consente di compensare la sincronizzazione errata di video e audio. (☞ p. 75)

## ■ Sommario







|                                                |    |
|------------------------------------------------|----|
| Collegamento degli altoparlanti                | 20 |
| Collegamento di una TV                         | 25 |
| Collegamento di un dispositivo di riproduzione | 29 |
| Collegamento di un'antenna FM/AM               | 33 |
| Collegamento del cavo di alimentazione         | 35 |

### NOTA

- Non collegare il cavo di alimentazione prima di aver completato tutti i collegamenti. Tuttavia, durante l'esecuzione di "Setup Assistant", seguire le istruzioni nella schermata "Setup Assistant" (pagina 7 nella "Guida di avvio rapido" separata) per effettuare i collegamenti. (Durante la procedura di "Setup Assistant", i connettori di ingresso/uscita non conducono corrente.)
- Non unire i cavi di alimentazione ai cavi di connessione. Ciò può provocare ronzii o altri rumori.

## ■ Cavi utilizzati per i collegamenti

Utilizzare i cavi necessari per i dispositivi da collegare.

|                        |                                                                                     |
|------------------------|-------------------------------------------------------------------------------------|
| Cavo dell'altoparlante |  |
| Cavo del subwoofer     |  |
| Cavo HDMI              |  |
| Cavo video             |  |
| Cavo ottico            |  |
| Cavo audio             |  |

## Collegamento degli altoparlanti

Installare i diffusori e collegarli a questa unità. (“Installazione degli altoparlanti” (🔍 p. 20), “Collegamento degli altoparlanti” (🔍 p. 22))

### Installazione degli altoparlanti

Determinare il sistema di altoparlanti in base al numero di altoparlanti in uso e installare i singoli altoparlanti e il subwoofer nella stanza. L'installazione dell'altoparlante è spiegata usando questo esempio di una installazione tipica.

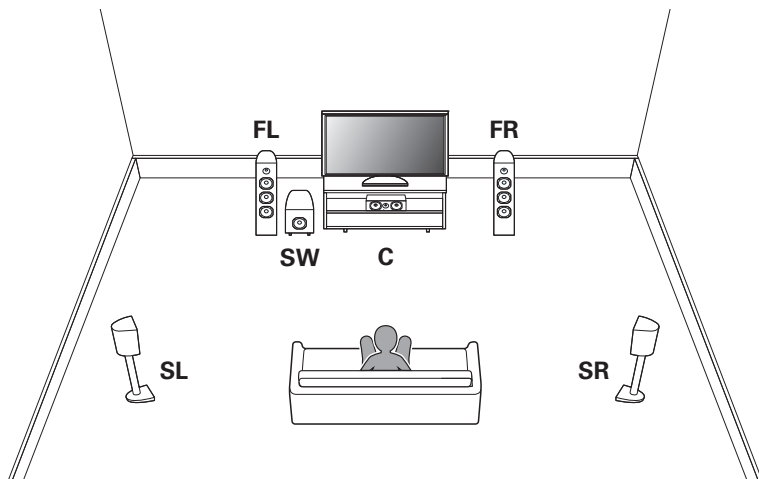

**FL/FR**  
(Altoparlante anteriore  
sinistro/destro):

Posizionare gli altoparlanti FRONT sinistro e destro in modo che siano equidistanti dalla posizione di ascolto principale. Anche la distanza tra ogni altoparlante e la TV deve essere uguale.

**C**  
(Altoparlante centrale):

Posizionare l'altoparlante CENTRALE davanti e al centro del televisore, tra gli altoparlanti anteriori sinistro e destro.

**SL/SR**  
(Altoparlante surround  
sinistro/destro):

Posizionare gli altoparlanti SURROUND sinistro e destro in modo che siano equidistanti sul lato sinistro e destro della posizione di ascolto principale.

**SW**  
(Subwoofer):

Collocare il SUBWOOFER in una posizione comoda vicino agli altoparlanti anteriori.



- Nella figura seguente è indicata l'altezza standard per l'installazione dei singoli altoparlanti. Tale altezza è indicativa.

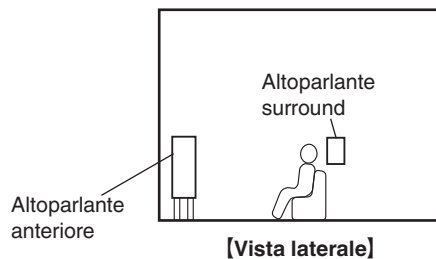

## ■ Se sono installati altoparlanti a 5.1 canali

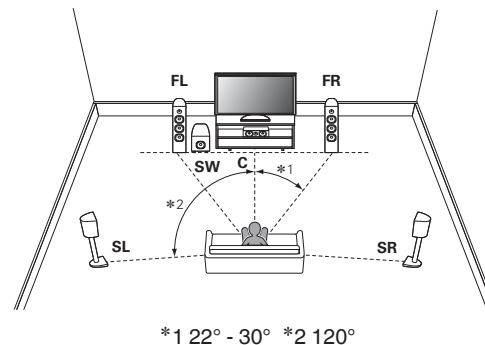

## Collegamento degli altoparlanti

In questa sezione verrà spiegato come collegare all'unità gli altoparlanti presenti nella stanza.

In questa sezione verrà spiegato come collegare all'unità gli altoparlanti presenti nella stanza secondo una configurazione standard.

### NOTA

- Scollegare la spina dell'unità dalla presa elettrica prima di collegare gli altoparlanti. Spegnerne inoltre il subwoofer.
- Collegare i cavi degli altoparlanti in modo che non fuoriescano dai terminali degli altoparlanti. Se i fili con anima toccano il pannello posteriore oppure se i lati + e - sono in contatto, può essere attivato il circuito di protezione. ("Circuito di protezione" (☞ p. 118))
- Non toccare mai i terminali degli altoparlanti quando il cavo di alimentazione è collegato. Ciò potrebbe provocare scosse elettriche. Durante l'esecuzione di "Setup Assistant" (pagina 7 nella "Guida di avvio rapido" separata), seguire le istruzioni nella schermata "Setup Assistant" per effettuare i collegamenti. (Quando è in esecuzione il "Setup Assistant" i terminali degli altoparlanti non sono alimentati.)
- Utilizzare altoparlanti con impedenza compresa tra 6 e 16  $\Omega$ /ohm.

## ■ Collegamento dei cavi degli altoparlanti

Controllare con attenzione i canali sinistro (L) e destro (R) e le polarità + (rosso) e - (nero) sugli altoparlanti da collegare all'unità, assicurandosi di collegare correttamente canali e polarità.

- 1 **Eliminare circa 10 mm di copertura dalla punta del cavo altoparlante, quindi torcere bene il filo con anima oppure terminarlo.**



- 2 **Premere la leva sul terminale dell'altoparlante.**



- 3 **Tenendo premuta la leva sul terminale dell'altoparlante, inserire il filo interno del cavo dell'altoparlante fino in fondo nel terminale dell'altoparlante.**



- 4 **Rilasciare il dito dalla leva sul terminale dell'altoparlante.**



## ■ Collegamento del subwoofer

Utilizzare l'apposito cavo per collegare il subwoofer.

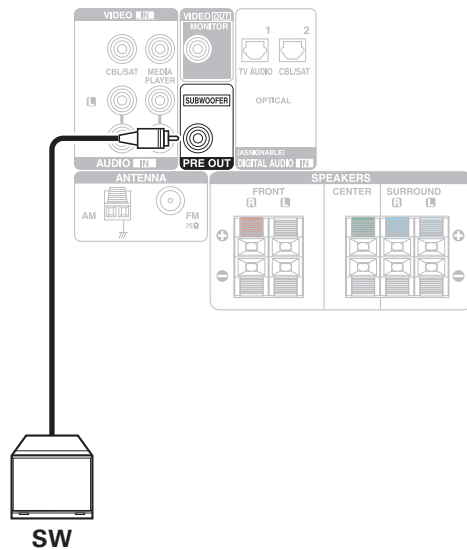

## Configurazione e collegamento standard degli altoparlanti

Funziona come un impianto surround a 5.1 canali di base.  
Modalità audio quali Dolby Pro Logic II sono supportate.

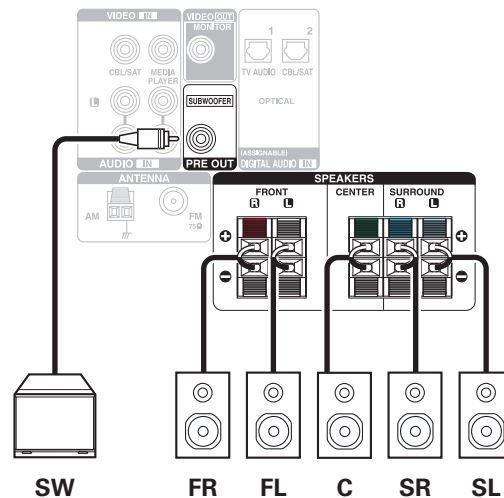
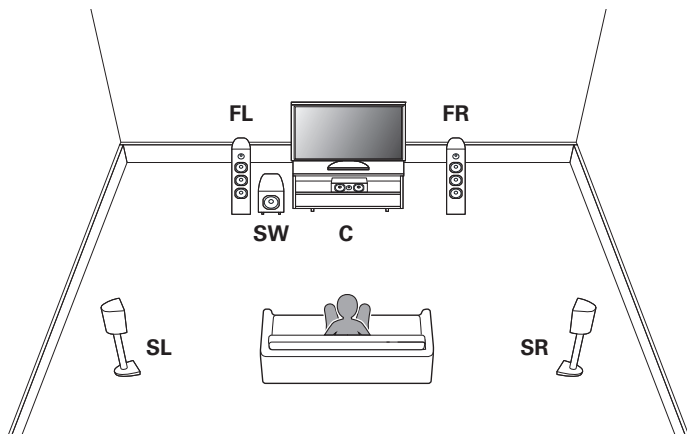

## Collegamento di una TV

Collegare una TV a questa unità in modo che il segnale video in entrata venga trasmesso sulla TV. È possibile anche ascoltare l'audio della TV su questa unità.

La modalità di collegamento della TV dipende dai connettori e dalle funzioni della TV stessa.

La funzione ARC (Audio Return Channel) consente di riprodurre l'audio della TV su questa unità mediante la trasmissione del segnale audio della TV all'unità attraverso il cavo HDMI.

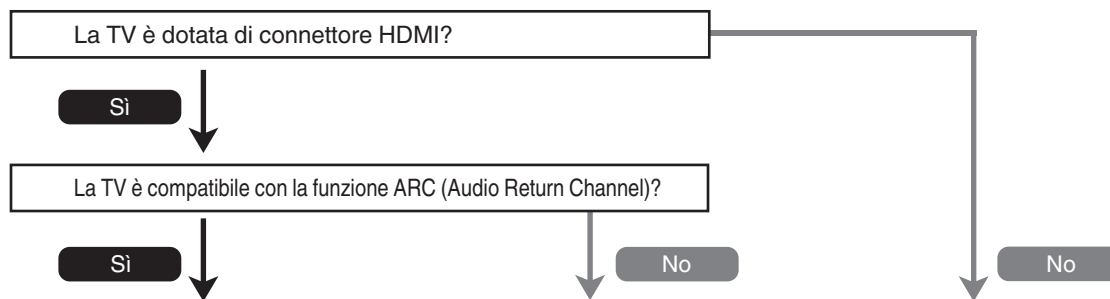

**“Collegamento 1: TV dotata di connettore HDMI e compatibile con la funzione ARC (Audio Return Channel)”** (🔧 p. 26)

**“Collegamento 2: TV dotata di connettore HDMI e incompatibile con la funzione ARC (Audio Return Channel)”** (🔧 p. 27)

**“Collegamento 3: TV senza connettore HDMI”** (🔧 p. 28)

### NOTA

- Utilizzare una TV dotata di spina dell'alimentazione elettrica a 2 poli per questa unità; non collegare una TV con spina dell'alimentazione elettrica a 3 poli, in quanto questo potrebbe causare disturbi.



## Collegamento 1: TV dotata di connettore HDMI e compatibile con la funzione ARC (Audio Return Channel)

Utilizzare un cavo HDMI per collegare una TV compatibile con la funzione ARC di questa unit .

Impostare "HDMI Control" su "On" quando si intende utilizzare un televisore che supporta la funzione ARC. (p. 78)

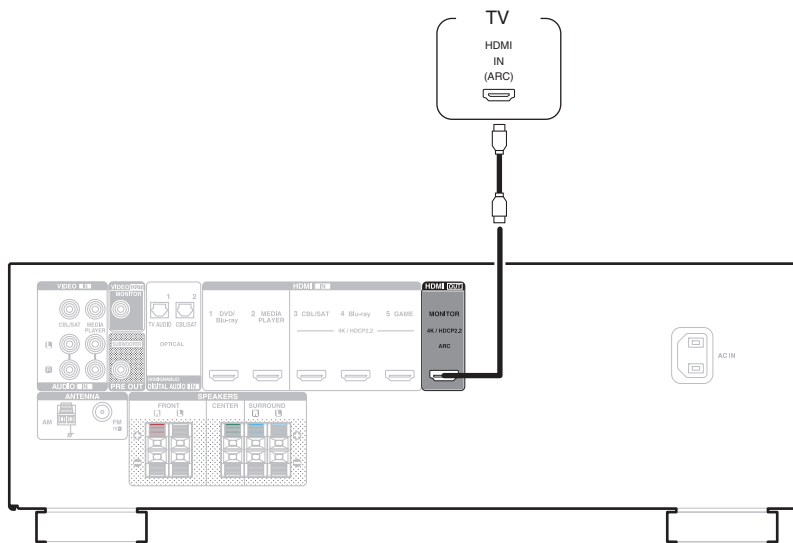

## Collegamento 2 : TV dotata di connettore HDMI e incompatibile con la funzione ARC (Audio Return Channel)

Utilizzare un cavo HDMI per collegare la TV a questa unità.

Per ascoltare l'audio della TV su questa unità, utilizzare un cavo ottico per collegare la TV all'unità.

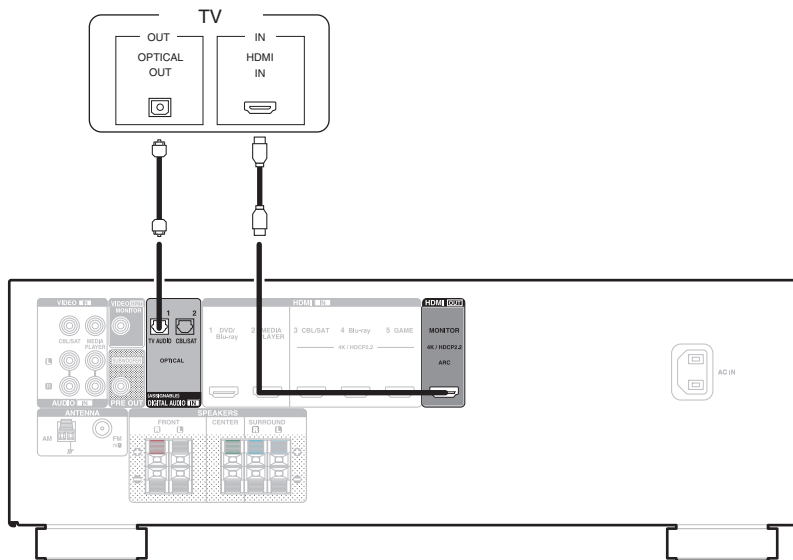

## Collegamento 3: TV senza connettore HDMI

Utilizzare un cavo video per collegare la TV a questa unità.

Per ascoltare l'audio della TV su questa unità, utilizzare un cavo ottico per collegare la TV all'unità.

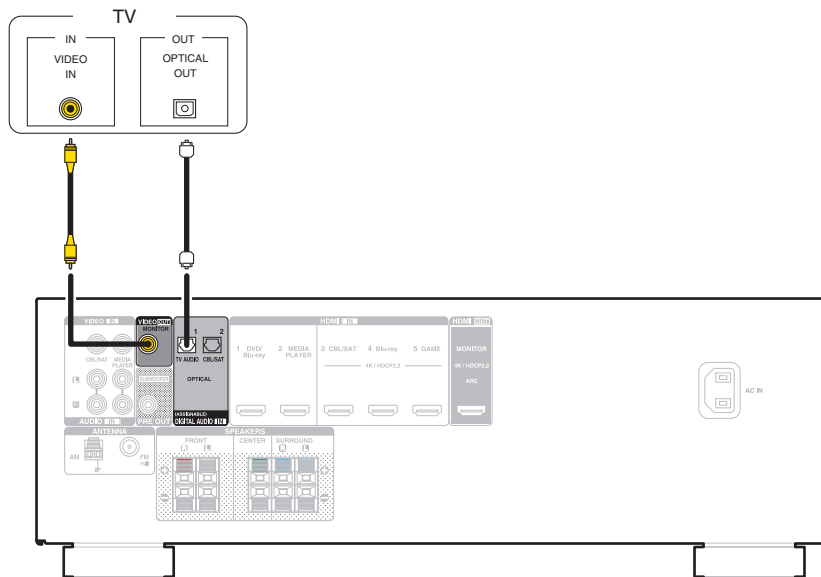

## Collegamento di un dispositivo di riproduzione

Questa unità è dotata di due tipi di connettori di ingresso video (HDMI e video composito) e tre tipi di connettori di ingresso audio (HDMI, audio digitale e audio).

Selezionare i connettori di ingresso dell'unità in base ai connettori presenti sul dispositivo da collegare.

Se il dispositivo collegato a questa unità è dotato di connettore HDMI, si consiglia di utilizzare collegamenti HDMI.

In un collegamento HDMI, i segnali audio e video possono essere trasmessi mediante un singolo cavo HDMI.

- “Collegamento di un ricevitore (Sintonizzatore satellitare/TV via cavo)” (🔗 p. 30)
- “Collegamento di un riproduttore DVD o Blu-ray Disc” (🔗 p. 31)
- “Collegamento di una console per videogiochi o videocamera” (🔗 p. 32)



- Collegare i dispositivi a questa unità in base a quanto indicato dalle sorgenti di ingresso stampate sui connettori audio/video dell'unità.
- La sorgente assegnata ai connettori OPTICAL 1 e OPTICAL 2 può essere modificata. Per informazioni su come modificare la sorgente di ingresso assegnata ai connettori di ingresso, vedere “Input Assign”. (🔗 p. 81)
- Per riprodurre segnali audio ricevuti in ingresso da questa unità su un televisore collegato mediante HDMI, impostare “HDMI Audio Out” su “TV”. (🔗 p. 77)
- Per fruire di contenuti protetti da copyright mediante HDCP 2.2, utilizzare solo dispositivi di riproduzione e televisori compatibili con lo standard HDCP 2.2.
- Per utilizzare contenuti 4K o contenuti protetti da copyright mediante HDCP 2.2, collegare l'apparecchio in questione al connettore di ingresso HDMI 3, HDMI 4 o HDMI 5.



## Collegamento di un ricevitore (Sintonizzatore satellitare/TV via cavo)

L'esempio seguente descrive il collegamento a un ricevitore con sintonizzatore satellitare/TV via cavo.

Selezionare i connettori di ingresso su questa unità per far corrispondere i connettori sul dispositivo al quale si desidera connettersi.

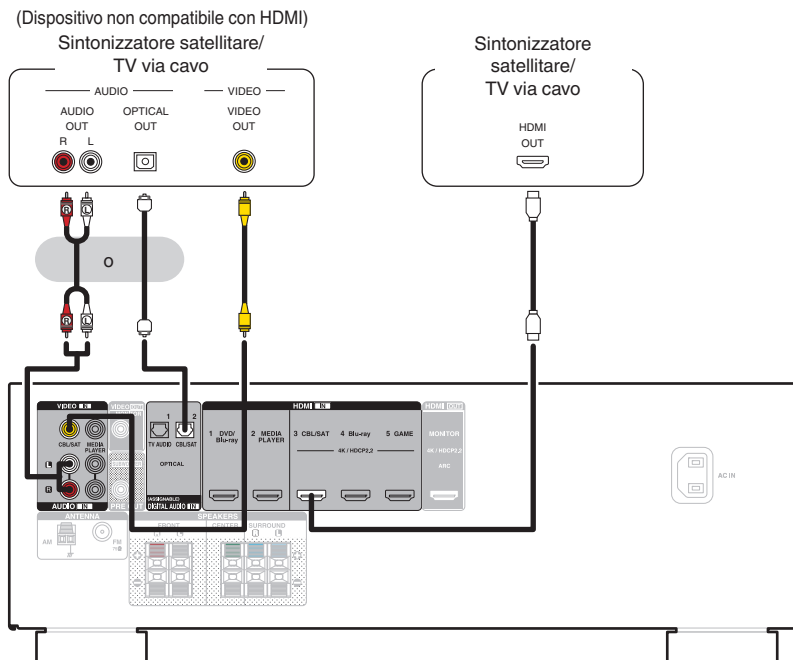

## Collegamento di un riproduttore DVD o Blu-ray Disc

Questa spiegazione utilizza il collegamento con un lettore DVD o un lettore di dischi Blu-ray come esempio.

Quando si intende collegare un lettore compatibile 4K/HDCP 2.2, collegarlo al connettore di ingresso HDMI 3, HDMI 4 o HDMI 5.

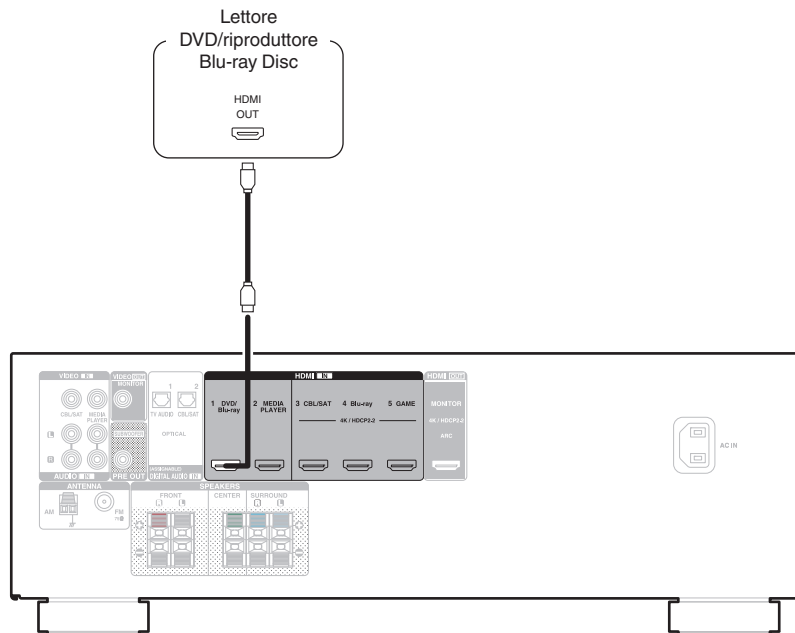

## Collegamento di una console per videogiochi o videocamera

L'esempio seguente descrive il collegamento di una console per videogiochi.

Collegare un dispositivo di riproduzione a questa unità, ad esempio una console per videogiochi o una videocamera.

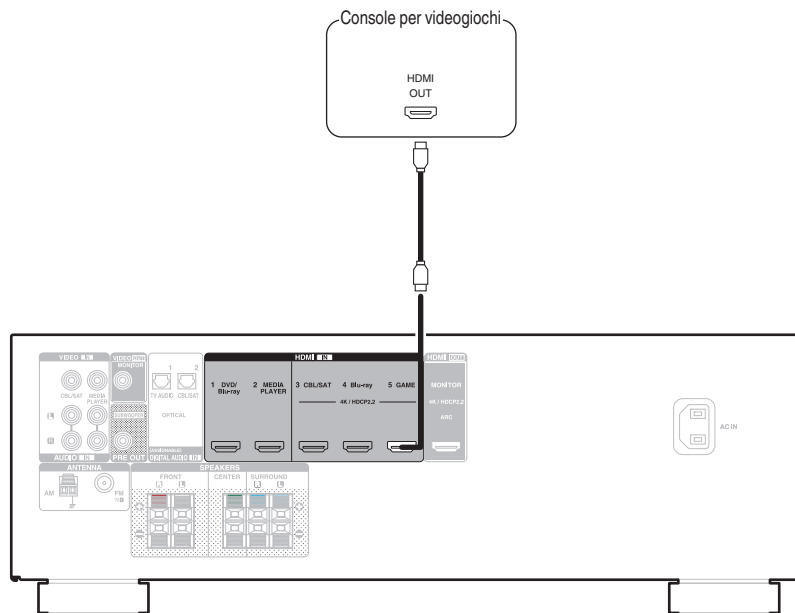

## Collegamento di un'antenna FM/AM

Collegare l'antenna, sintonizzarsi su una trasmissione, quindi spostare l'antenna sulla posizione in cui i disturbi siano minimi. Quindi, utilizzare nastro adesivo, e così via, per fissare l'antenna in questa posizione. ("Ascolto di trasmissioni FM/AM" (👉 p. 44))



- Se non è possibile ricevere un buon segnale di trasmissione, si raccomanda di installare un'antenna esterna. Per i dettagli, informarsi presso il negozio in cui è stata acquistata l'unità.

### NOTA

- Assicurarsi che i terminali in piombo dell'antenna AM a telaio non tocchino le parti metalliche del pannello.

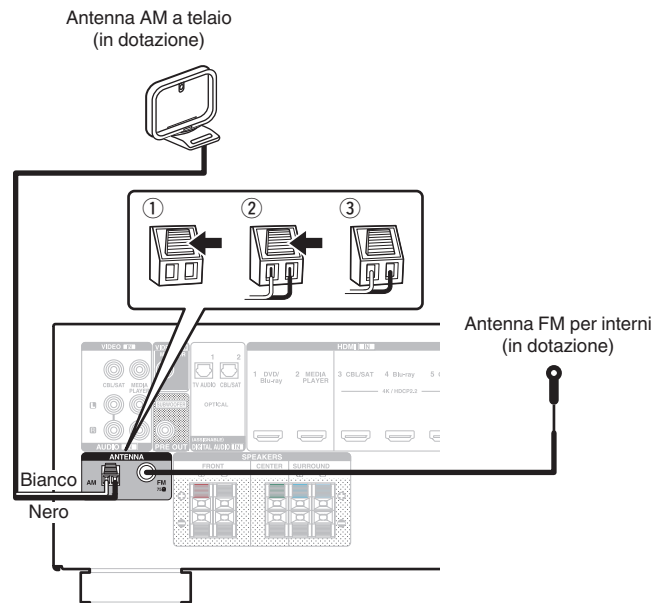

## ■ Uso dell'antenna AM a telaio

**Per l'uso dell'antenna appesa alla parete**

Appendere direttamente alla parete senza montare.

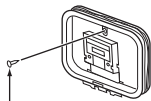

Chiodo, bulletta ecc.

**Per l'uso dell'antenna appoggiata su una superficie**

Per il montaggio, seguire la procedura illustrata in alto.

Durante il montaggio, fare riferimento a "AM loop antenna assembly".

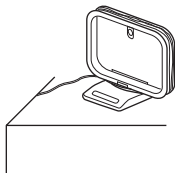

## ■ Montaggio dell'antenna AM a telaio

- 1** Posizionare la sezione del piedistallo di supporto attraverso la base dell'antenna a telaio dal retro, quindi piegarla in avanti.
- 2** Inserire l'attacco sporgente dell'antenna all'interno del foro quadrato presente sul piedistallo di supporto.

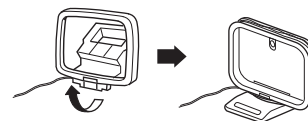
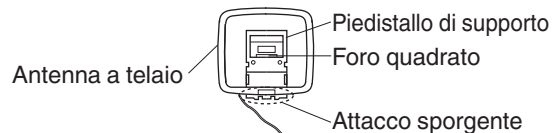

## Collegamento del cavo di alimentazione

Dopo aver effettuato tutti i collegamenti, inserire la spina in una presa di corrente.

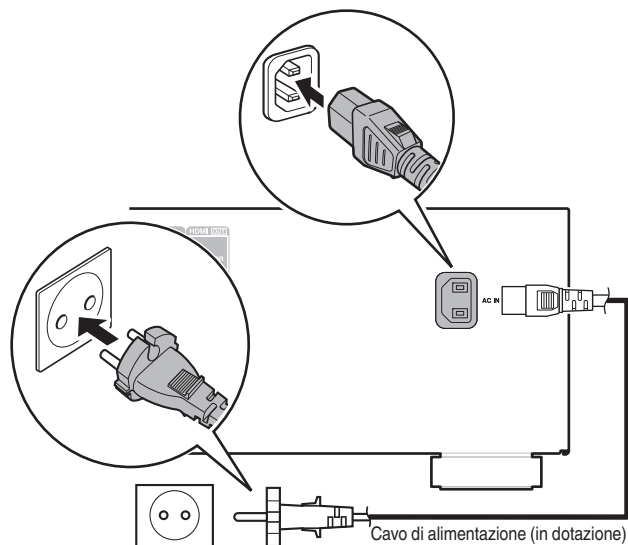

Alla presa di corrente domestica  
(CA 230 V, 50/60 Hz)

## ■ Sommario

### Funzionamento di base

|                                                    |    |
|----------------------------------------------------|----|
| Accensione                                         | 37 |
| Selezione della sorgente di ingresso               | 37 |
| Regolazione del volume                             | 38 |
| Disattivazione temporanea dell'audio (Tacetazione) | 38 |
| Selezione di una modalità sound                    | 57 |

### Riproduzione di un dispositivo

|                                                       |    |
|-------------------------------------------------------|----|
| Riproduzione da lettore DVD/riproduttore Blu-ray Disc | 38 |
| Ascolto della musica su un dispositivo Bluetooth      | 39 |
| Ascolto di trasmissioni FM/AM                         | 44 |

### Funzioni utili

|                                                                                                          |    |
|----------------------------------------------------------------------------------------------------------|----|
| Funzioni utili                                                                                           | 52 |
| Funzione di controllo HDMI                                                                               | 61 |
| Regolazione del volume di ciascun canale per far corrispondere la sorgente di ingresso (Ch Level Adjust) | 62 |
| Funzione timer di spegnimento                                                                            | 63 |
| Funzione Quick select plus                                                                               | 65 |



## Funzionamento di base



### Accensione

**1** Premere **POWER** ⏻ per accendere l'unità.



- È possibile premere il pulsante di selezione della fonte in ingresso quando l'unità si trova in modalità standby per attivare l'alimentazione.
- È anche possibile impostare l'alimentazione in modalità standby premendo ⏻ sull'unità principale.

### Selezione della sorgente di ingresso

**1** Premere il pulsante di selezione della sorgente di ingresso da riprodurre.

La sorgente di ingresso desiderata può essere selezionata direttamente.



- È inoltre possibile selezionare la sorgente di ingresso ruotando SOURCE SELECT sull'unità principale.



## Regolazione del volume

### 1 Utilizzare VOLUME ▲▼ per regolare il volume.





- L'intervallo variabile cambia a seconda del segnale di ingresso e delle impostazioni a livello canali.
- È inoltre possibile regolare il volume principale accendendo MASTER VOLUME sull'unità principale.

## Disattivazione temporanea dell'audio (Tacetazione)

### 1 Premere MUTE .

- L'indicatore MUTE sul display lampeggia.
-  appare sullo schermo TV.



- L'audio viene ridotto al livello impostato nell'opzione "Mute Level" del menu. ( p. 76)
- Per annullare, premere nuovamente MUTE . È possibile riattivare l'audio anche regolando il volume principale.

## Riproduzione da lettore DVD/ riproduttore Blu-ray Disc

La sezione seguente illustra la procedura necessaria per riprodurre il riproduttore lettore DVD/Blu-ray Disc.

### 1 Preparazione alla riproduzione.

- ① Accendere l'apparato TV, il subwoofer e il lettore.
- ② Impostare il segnale in ingresso dell'apparato TV sull'unità.

### 2 Premere POWER per accendere l'unità.

### 3 Premere DVD/Blu-ray (4K non supportato) o Blu-ray (4K supportato) per commutare la sorgente di ingresso del lettore da riprodurre.

### 4 Riprodurre il video dal lettore DVD o Blu-ray Disc.

### ■ Riproduzione surround ( p. 57)



## Ascolto della musica su un dispositivo Bluetooth

I file musicali memorizzati su dispositivi Bluetooth come smartphone, lettori musicali digitali, ecc. possono essere fruiti su questa unità accoppiando e collegando questa unità con il dispositivo Bluetooth. La comunicazione è possibile fino a circa 10 m di distanza.

### NOTA

- Per riprodurre la musica da un dispositivo Bluetooth, è necessario che il dispositivo Bluetooth supporti il profilo A2DP.

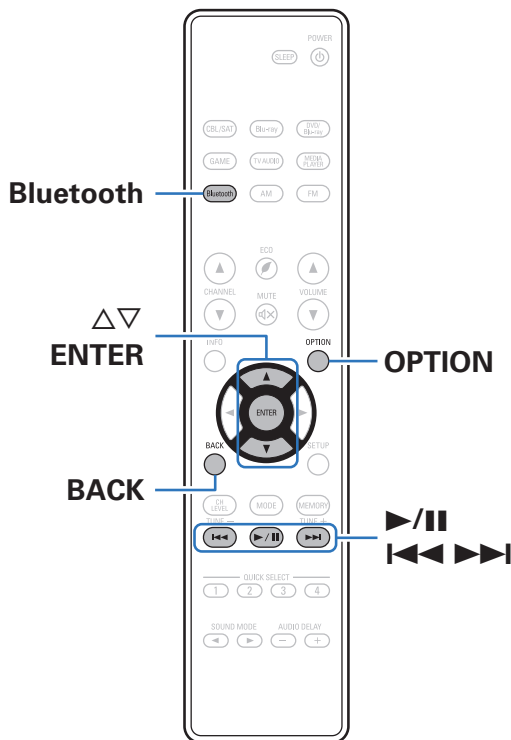

## Riproduzione di musica da un dispositivo Bluetooth

Per godere di musica da un dispositivo Bluetooth su questa unità, il dispositivo Bluetooth deve essere prima accoppiato all'unità.

Una volta che il dispositivo Bluetooth è stato accoppiato, non è necessario accoppiarlo nuovamente.

### 1 Premere Bluetooth per impostare la sorgente di ingresso su "Bluetooth".

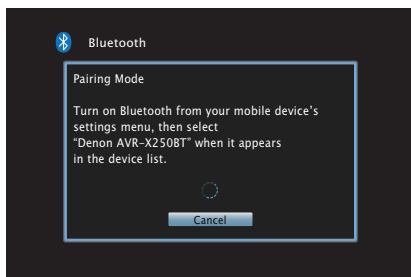

Quando la si utilizza per la prima volta, l'unità entra nella modalità di accoppiamento automaticamente e "Pairing..." apparirà sul display dell'unità.

### 2 Attivare le impostazioni Bluetooth sul dispositivo mobile utilizzato.

### 3 Selezionare questa unità quando il suo nome appare nell'elenco dei dispositivi visualizzati sullo schermo del dispositivo Bluetooth.

Connettersi al dispositivo Bluetooth mentre l'indicazione "Pairing" è visualizzata sul display dell'unità.

Eseguire la connessione tenendo il dispositivo Bluetooth in prossimità dell'unità (circa 1 m).



### 4 Riprodurre la musica utilizzando qualsiasi app sul dispositivo Bluetooth utilizzato.

- Il dispositivo Bluetooth può essere azionato anche con il telecomando di questa unità.
- Alla successiva commutazione della sorgente di ingresso sul Bluetooth, questa unità si connette automaticamente all'ultimo dispositivo Bluetooth che è stato connesso in precedenza.



- Inserire "0000" quando la password è richiesta sullo schermo del dispositivo Bluetooth.



| Pulsanti di funzionamento                                                        | Funzione                                                                                                                                |
|----------------------------------------------------------------------------------|-----------------------------------------------------------------------------------------------------------------------------------------|
|  | Riproduzione / Pausa                                                                                                                    |
|  | Passa alla traccia precedente / Passa alla traccia successiva<br>(Premere e tenere premuto)<br>Riavvolgimento rapido/Avanzamento rapido |
| ENTER                                                                            | Riproduzione / Pausa<br>(Premere e tenere premuto) Arresto                                                                              |
|  | Passa alla traccia precedente / Passa alla traccia successiva<br>(Premere e tenere premuto)<br>Riavvolgimento rapido/Avanzamento rapido |







- Vengono visualizzate lettere dell'alfabeto inglese, numeri e alcuni simboli. I caratteri non compatibili vengono visualizzati come “.” (punto).

#### NOTA

- Per azionare il dispositivo Bluetooth con il telecomando di questa unità, il dispositivo Bluetooth necessita di supportare il profilo AVRCP.
- Il funzionamento del telecomando di questa unità non è garantito con tutti i dispositivi Bluetooth.
- A seconda del tipo di dispositivo Bluetooth, questa unità mette in uscita l'audio che è accoppiato con l'impostazione del volume sul dispositivo Bluetooth.

#### ■ Operazioni accessibili tramite il menu opzioni

- “Associazione con un dispositivo Bluetooth” ( p. 42)
- “Esecuzione della riproduzione ripetuta (Repeat)” ( p. 53)
- “Esecuzione della riproduzione casuale (Random)” ( p. 53)
- “Regolazione del tono (Tone)” ( p. 54)
- “Visualizzazione del video desiderato durante la riproduzione audio (Video Select)” ( p. 56)



## Associazione con un dispositivo Bluetooth

Accoppiare un dispositivo Bluetooth con questa unità.

- 1 Attivare le impostazioni Bluetooth sul dispositivo mobile utilizzato.**
- 2 Premere OPTION quando la sorgente di ingresso è “Bluetooth”.**  
Viene visualizzata la schermata del menu delle opzioni.
- 3 Utilizzare  $\Delta$ / $\nabla$  per selezionare “Pairing Mode” e premere ENTER.**  
Il dispositivo entrerà nella modalità di accoppiamento.
- 4 Selezionare questa unità quando il suo nome appare nell’elenco dei dispositivi visualizzati sullo schermo del dispositivo Bluetooth.**



- Questa unità può essere accoppiata con un massimo di 8 dispositivi Bluetooth. Quando un 9° dispositivo Bluetooth viene accoppiato, verrà registrato al posto del più vecchio dispositivo registrato.
- Inserire “0000” quando la password è richiesta sullo schermo del dispositivo Bluetooth.
- Premere e tenere premuto il pulsante Bluetooth sul telecomando per almeno 3 secondi per accedere alla modalità di associazione.



## Riconnessione a questa unità da un dispositivo Bluetooth

Dopo il completamento dell'associazione, è possibile connettere il dispositivo Bluetooth senza effettuare alcuna operazione su questa unità.

È necessario effettuare questa operazione anche quando si cambia il dispositivo Bluetooth per la riproduzione.

- 1 Se un dispositivo Bluetooth è correntemente connesso, disattivare l'impostazione Bluetooth di tale dispositivo per disconnetterlo.**
- 2 Attivare l'impostazione Bluetooth del dispositivo Bluetooth da connettere.**
- 3 Selezionare questa unità dall'elenco dei dispositivi Bluetooth sul dispositivo Bluetooth utilizzato.**
- 4 Riprodurre la musica utilizzando qualsiasi app sul dispositivo Bluetooth utilizzato.**



- Quando l'alimentazione di questa unità è accesa, la sorgente d'ingresso verrà automaticamente commutata su "Bluetooth" se un dispositivo Bluetooth è collegato.
- Quando l'impostazione "BluetoothStandby" di questa unità è impostata su "On", l'impostazione "Auto-Select" di questa unità è impostata su "On" e un dispositivo Bluetooth è connesso all'unità in modalità standby, l'unità si accende automaticamente. (☞ p. 89)



## Ascolto di trasmissioni FM/AM

È possibile utilizzare il sintonizzatore incorporato di questa unità per ascoltare le trasmissioni FM e AM. Assicurarsi che l'antenna FM e l'antenna AM a telaio siano collegate a questa unità.

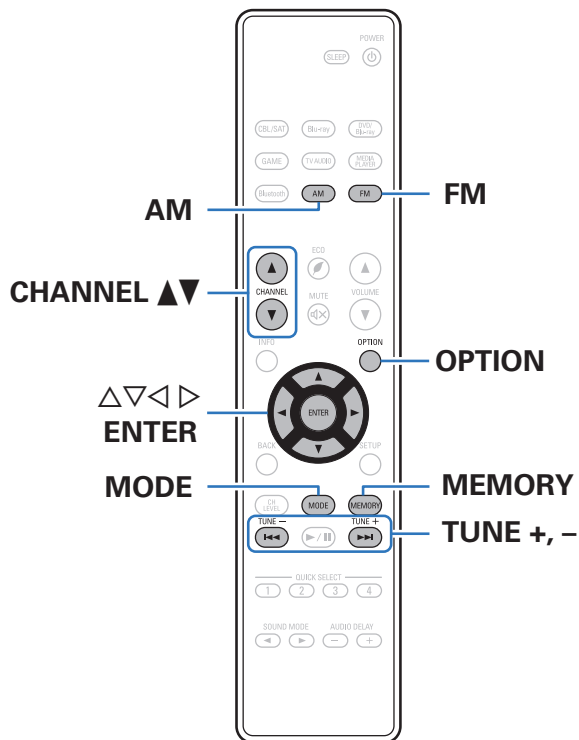

## Ascolto di trasmissioni FM/AM

- 1 Collegare l'antenna. ("Collegamento di un'antenna FM/AM" (☞ p. 33))
- 2 Premere FM o AM per commutare la sorgente di ingresso su "FM" o "AM".

[ Schermo TV ]

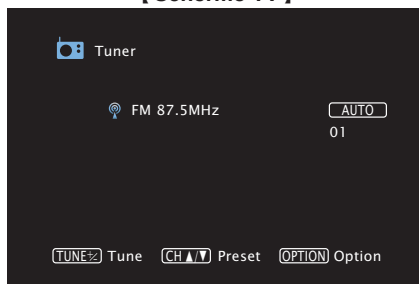

[ Visualizzazione dell'unità ]

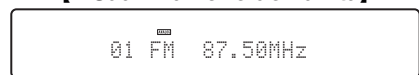

- 3 Premere MODE per selezionare la modalità di sintonizzazione.

|                            |                                                                                           |
|----------------------------|-------------------------------------------------------------------------------------------|
| <b>AUTO</b><br>(Default) : | Ricerca automaticamente una stazione radio e la sintonizza.                               |
| <b>MANUAL:</b>             | Cambia manualmente la frequenza in modo incrementale ogni volta che si preme il pulsante. |

- 4 Premere TUNE + o TUNE - per selezionare la stazione che si desidera ascoltare.

La scansione viene eseguita finché non trova una stazione radio disponibile. Una volta individuata una stazione radio, la scansione viene interrotta automaticamente e viene sintonizzata la stazione trovata.



- In modalità "AUTO" non è possibile sintonizzare stazioni radio se la ricezione non è buona. In questo caso, utilizzare la modalità "MANUAL" per eseguire la sintonizzazione.
- È anche possibile eseguire la ricerca della stazione radio premendo TUNE + o TUNE - sull'unità.

| Pulsanti operativi | Funzione                                                                    |
|--------------------|-----------------------------------------------------------------------------|
| <b>CHANNEL ▲ ▼</b> | Consente di selezionare le stazioni radio preimpostate                      |
| <b>MODE</b>        | Commutazione della modalità di sintonizzazione                              |
| <b>MEMORY</b>      | Registra le preselezioni                                                    |
| <b>TUNE +, -</b>   | Consente di selezionare la stazione radio (frequenza successiva/precedente) |



## ■ Operazioni accessibili tramite il menu opzioni

- “Ricerca RDS” (☞ p. 46)
- “Ricerca PTY” (☞ p. 47)
- “Ricerca TP” (☞ p. 48)
- “Testo radio” (☞ p. 48)
- “Sintonizzazione e pre-selezione automatica di stazioni (Auto Preset)” (☞ p. 49)
- “Esclusione delle stazioni radio pre-selezionate (Preset Skip)” (☞ p. 51)
- “Regolazione del tono (Tone)” (☞ p. 54)
- “Visualizzazione del video desiderato durante la riproduzione audio (Video Select)” (☞ p. 56)

## Ricerca RDS

L’RDS (che funziona solo sulla banda FM) è un servizio di trasmissione che consente a una stazione di inviare informazioni aggiuntive insieme al normale segnale del programma radio.

Utilizzare questa funzione per sintonizzare automaticamente stazioni FM che forniscono il servizio RDS.

Si noti che la funzionalità RDS funziona solo quando si ricevono stazioni compatibili con RDS.

### 1 Premere **OPTION** quando la sorgente di ingresso è “FM”.

Viene visualizzata la schermata del menu delle opzioni.

### 2 Utilizzare $\Delta \nabla$ per selezionare “RDS Search”, quindi premere **ENTER**.

### 3 Premere **ENTER**.

La ricerca di stazioni RDS si avvia automaticamente.



## Ricerca PTY

Utilizzare questa funzione per cercare stazioni RDS che trasmettano un determinato tipo di programma (PTY).

PTY identifica il tipo di programma RDS.

I tipi di programma e relativi display sono i seguenti:

|                 |                          |                 |                       |
|-----------------|--------------------------|-----------------|-----------------------|
| <b>NEWS</b>     | Notizie                  | <b>WEATHER</b>  | Tempo                 |
| <b>AFFAIRS</b>  | Affari correnti          | <b>FINANCE</b>  | Finanza               |
| <b>INFO</b>     | Informazioni             | <b>CHILDREN</b> | Programmi per bambini |
| <b>SPORT</b>    | Sport                    | <b>SOCIAL</b>   | Affari sociali        |
| <b>EDUCATE</b>  | Istruzione               | <b>RELIGION</b> | Religione             |
| <b>DRAMA</b>    | Teatro                   | <b>PHONE IN</b> | Chiamate              |
| <b>CULTURE</b>  | Cultura                  | <b>TRAVEL</b>   | Viaggio               |
| <b>SCIENCE</b>  | Scienza                  | <b>LEISURE</b>  | Piacere               |
| <b>VARIED</b>   | Varie                    | <b>JAZZ</b>     | Musica jazz           |
| <b>POP M</b>    | Musica pop               | <b>COUNTRY</b>  | Musica country        |
| <b>ROCK M</b>   | Musica rock              | <b>NATION M</b> | Musica nazionale      |
| <b>EASY M</b>   | Musica di facile ascolto | <b>OLDIES</b>   | Vecchi successi       |
| <b>LIGHT M</b>  | Musica classica leggera  | <b>FOLK M</b>   | Musica folk           |
| <b>CLASSICS</b> | Musica classica          | <b>DOCUMENT</b> | Documentari           |
| <b>OTHER M</b>  | Altri tipi di musica     |                 |                       |

**1** Premere **OPTION** quando la sorgente di ingresso è **“FM”**.

Viene visualizzata la schermata del menu delle opzioni.

**2** Utilizzare  $\Delta\nabla$  per selezionare **“PTY Search”**, quindi premere **ENTER**.

**3** Premere  $\Delta\nabla$  per richiamare il tipo di programma desiderato.

**4** Premere **ENTER**.

La ricerca PTY si avvia automaticamente.



## Ricerca TP

TP identifica programmi contenenti informazioni sul traffico. Questo consente di ottenere facilmente le piú aggiornate informazioni sul traffico nella propria zona prima di uscire di casa. Utilizzare questa funzione per cercare stazioni RDS che trasmettano programmi sul traffico (stazioni TP).

### 1 Premere **OPTION** quando la sorgente di ingresso è **“FM”**.

Viene visualizzata la schermata del menu delle opzioni.

### 2 Utilizzare $\Delta\nabla$ per selezionare **“TP Search”**, quindi premere **ENTER**.

### 3 Premere **ENTER**.

La ricerca TP si avvia automaticamente.

## Testo radio

RT permette alle stazioni RDS di inviare messaggi di testo che vengono quindi visualizzati sul display. **“Radio text”** viene visualizzato sul display alla ricezione di dati di testo radio.

### 1 Premere **OPTION** quando la sorgente di ingresso è **“FM”**.

Viene visualizzata la schermata del menu delle opzioni.

### 2 Utilizzare $\Delta\nabla$ per selezionare **“Radio Text”**, quindi premere **ENTER**.

### 3 Utilizzare $\triangleleft\rangle$ per selezionare **“On”**, quindi premere **ENTER**.

- Durante la ricezione di una stazione radio RDS, vengono visualizzati i dati di testo trasmessi dalla stazione.
- Se non sono trasmessi dati di testo, viene visualizzato il messaggio **“NO TEXT DATA”**.



## Sintonizzazione e pre-selezione automatica di stazioni (Auto Preset)

È possibile eseguire la pre-selezione automatica di un massimo di 56 stazioni.

### 1 Premere **OPTION** quando la sorgente di ingresso è “FM”.

Viene visualizzata la schermata del menu delle opzioni.

### 2 Utilizzare $\Delta\nabla$ per selezionare “Auto Preset” e premere **ENTER**.

L'unità avvia la sintonizzazione e la pre-selezione automatica delle stazioni radio.

- Al termine della pre-selezione, per circa 5 secondi viene visualizzato il messaggio “Completed”, quindi la schermata del menu delle opzioni si spegne.



- La preselezione memoria viene sovrascritta.



## Pre-selezione della stazione radio corrente (Preset Memory)

È possibile eseguire la pre-selezione delle proprie stazioni radio preferite, in modo da poterle sintonizzare con facilità.

È possibile eseguire la pre-selezione di un massimo di 56 stazioni.

- 1** Sintonizzare la stazione radio della quale si desidera eseguire la pre-selezione. (“Ascolto di trasmissioni FM/AM” (🔧 p. 45))
- 2** Premere MEMORY.
- 3** Utilizzare  $\Delta$ / $\nabla$  per scegliere il canale da preselezionare.
- 4** Premere MEMORY.

Stazione radio corrente pre-selezionata.

- Per eseguire la pre-selezione di altre stazioni, ripetere i punti da 1 a 4.

| Canale  | Impostazioni di default                                            |
|---------|--------------------------------------------------------------------|
| 1 – 8   | 87,50 / 89,10 / 98,10 / 108,00 / 90,10 / 90,10 / 90,10 / 90,10 MHz |
| 9 – 16  | 522 / 603 / 999 / 1404 / 1611 kHz, 90,10 / 90,10 / 90,10 MHz       |
| 17 – 24 | 90,10 / 90,10 / 90,10 / 90,10 / 90,10 / 90,10 / 90,10 / 90,10 MHz  |
| 25 – 32 | 90,10 / 90,10 / 90,10 / 90,10 / 90,10 / 90,10 / 90,10 / 90,10 MHz  |
| 33 – 40 | 90,10 / 90,10 / 90,10 / 90,10 / 90,10 / 90,10 / 90,10 / 90,10 MHz  |
| 41 – 48 | 90,10 / 90,10 / 90,10 / 90,10 / 90,10 / 90,10 / 90,10 / 90,10 MHz  |
| 49 – 56 | 90,10 / 90,10 / 90,10 / 90,10 / 90,10 / 90,10 / 90,10 / 90,10 MHz  |

## Ascolto delle stazioni di pre-selezione

- 1** Utilizzare CHANNEL  $\blacktriangle$ / $\blacktriangledown$  per selezionare il canale di pre-selezione desiderato.



- È possibile anche selezionare stazioni preselezionate premendo TUNER PRESET CH + o TUNER PRESET CH - sull'unità principale.



## Esclusione delle stazioni radio pre-selezionate (Preset Skip)

Eseguire la memorizzazione di preimpostazione automatica per salvare tutte le stazioni radio che possono essere ricevute nella memoria. La selezione di una stazione radio diventa piú facile saltando inutili memorie.

### 1 Premere **OPTION** quando la sorgente di ingresso è “FM” o “AM”.

Viene visualizzata la schermata del menu delle opzioni.

### 2 Utilizzare $\Delta\nabla$ per selezionare “Preset Skip” e premere **ENTER**.

Viene visualizzata la schermata “Preset Skip”.

### 3 Utilizzare $\Delta\nabla$ per selezionare il gruppo di stazioni radio da escludere.

Saltare tutte le stazioni radio che sono incluse nel gruppo selezionato “Preset \*-\*”.

(\* è il numero del gruppo selezionato.)

### 4 Utilizzare $\triangleleft\rangle$ per selezionare “Skip”.

La stazione selezionata non viene visualizzata.

## Riattivazione delle stazioni pre-selezionate escluse

### 1 Quando è visualizzata la schermata “Preset Skip”, utilizzare $\Delta\nabla$ per selezionare un gruppo di stazioni radio per annullare il passa a.

### 2 Utilizzare $\triangleleft\rangle$ per selezionare “On”.

La stazione radio è di nuovo visibile.



## Funzioni utili

In questa sezione viene illustrato come utilizzare pratiche funzioni utili per ogni sorgente di ingresso.

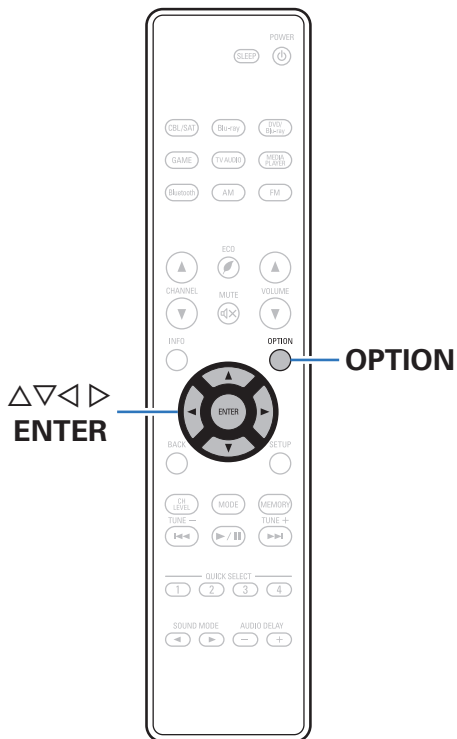

## Esecuzione della riproduzione ripetuta (Repeat)

### ❑ Sorgenti di ingresso supportate: Bluetooth

- 1 Durante la riproduzione del contenuto, premere OPTION.**  
Viene visualizzata la schermata del menu delle opzioni.
- 2 Utilizzare  $\Delta \nabla$  per selezionare "Repeat" e premere ENTER.**
- 3 Utilizzare  $\triangleleft \triangleright$  per selezionare la modalità di riproduzione ripetuta.**

|                          |                                                                                                   |
|--------------------------|---------------------------------------------------------------------------------------------------|
| <b>Off</b><br>(Default): | La modalità di riproduzione ripetuta viene annullata.                                             |
| <b>One:</b>              | Un file in corso la riproduzione viene riprodotto ripetutamente.                                  |
| <b>All:</b>              | Tutti i file contenuti nella cartella attualmente in esecuzione vengono riprodotti ripetutamente. |

- 4 Premere ENTER.**  
Viene nuovamente visualizzata la schermata di riproduzione.

## Esecuzione della riproduzione casuale (Random)

### ❑ Sorgenti di ingresso supportate: Bluetooth

- 1 Durante la riproduzione del contenuto, premere OPTION.**  
Viene visualizzata la schermata del menu delle opzioni.
- 2 Utilizzare  $\Delta \nabla$  per selezionare "Random" e premere ENTER.**
- 3 Utilizzare  $\triangleleft \triangleright$  per selezionare la modalità di riproduzione casuale.**

|                          |                                                                           |
|--------------------------|---------------------------------------------------------------------------|
| <b>Off</b><br>(Default): | Disattiva la riproduzione casuale.                                        |
| <b>On:</b>               | Tutti i brani nella cartella corrente vengono riprodotti in modo casuale. |

- 4 Premere ENTER.**  
Viene nuovamente visualizzata la schermata di riproduzione.



- Durante la riproduzione casuale, al termine di ogni traccia ne viene selezionata casualmente un'altra tra quelle nella cartella. È quindi possibile che una traccia venga riprodotta più volte durante la riproduzione casuale.



## Regolazione del tono (Tone)

Consente di regolare la qualità toni dell'audio.

### 1 Premere OPTION.

Viene visualizzata la schermata del menu delle opzioni.

### 2 Utilizzare $\Delta \nabla$ per selezionare "Tone" e premere ENTER.

Viene visualizzata la schermata "Tone".

### 3 Utilizzare $\triangleleft \triangleright$ per impostare la funzione di controllo dei toni su acceso/spento.

|                       |                                                        |
|-----------------------|--------------------------------------------------------|
| <b>On:</b>            | Consentire la regolazione dei toni (bassi, acuti).     |
| <b>Off (Default):</b> | La riproduzione viene eseguita senza regolazione toni. |

### 4 Selezionare "On" al passaggio 3 e premere $\nabla$ per selezionare l'intervallo di suono da regolare.

|                |                                |
|----------------|--------------------------------|
| <b>Bass:</b>   | Regolare i bassi.              |
| <b>Treble:</b> | Consente di regolare gli alti. |

### 5 Utilizzare $\triangleleft \triangleright$ per regolare il tono, quindi premere ENTER.

**-6 dB – +6 dB (Default : 0 dB)**



- Memorizzare "Tone" per ciascuna sorgente di ingresso.
- Non è possibile impostare questa opzione se la modalità audio è impostata su "Direct".
- Non è possibile impostare questa funzione quando non viene ricevuto in ingresso alcun segnale audio o quando la funzione "HDMI Audio Out" nel menu è impostata su "TV". (☞ p. 77)



## Ottimizzazione del volume di ascolto notturno (Night Mode)

Consente di comprimere la gamma dinamica (differenza tra bassi e acuti). È possibile impostare questa voce quando viene ricevuto in ingresso un segnale Dolby Digital.

### 1 Premere **OPTION**.

Viene visualizzata la schermata del menu delle opzioni.

### 2 Utilizzare $\Delta$ $\nabla$ per selezionare “Night Mode” e premere **ENTER**.

Viene visualizzata la schermata di impostazione di Night Mode.

### 3 Utilizzare $\triangleleft$ $\triangleright$ per selezionare “Night Mode”, quindi premere **ENTER**.

|                       |                                                                              |
|-----------------------|------------------------------------------------------------------------------|
| <b>Low :</b>          | Imposta il valore regolato su basso.                                         |
| <b>Medium :</b>       | Imposta il valore regolato su medio.                                         |
| <b>High :</b>         | Imposta il valore regolato su alto.                                          |
| <b>Auto :</b>         | Attiva/disattiva la compressione della gamma dinamica in base alla sorgente. |
| <b>Off (Default):</b> | Funzione disattivata.                                                        |



- È possibile impostare “Auto” quando viene ricevuto in ingresso un segnale Dolby TrueHD.
- L'impostazione di default è “Off”. L'impostazione di default quando il segnale ricevuto in ingresso è Dolby TrueHD è “Auto”.



## Visualizzazione del video desiderato durante la riproduzione audio (Video Select)

L'unità può visualizzare sulla TV il segnale video di una sorgente diversa durante la riproduzione audio. È possibile definire questa impostazione per ogni sorgente di ingresso.

### **Sorgenti di ingresso supportate:** **FM / AM / Bluetooth**

- 1 Premere OPTION durante la riproduzione audio.**  
Viene visualizzata la schermata del menu delle opzioni.
- 2 Utilizzare  $\Delta\nabla$  per selezionare "Video Select" e premere ENTER.**
- 3 Utilizzare  $\triangleleft\rangle$  per selezionare la modalità Seleziona video.**

|                   |                                         |
|-------------------|-----------------------------------------|
| Off<br>(Default): | Disabilita la modalità Seleziona video. |
| On:               | Abilita la modalità Seleziona video.    |
- 4 Premere  $\triangleleft\rangle$  per selezionare la sorgente di ingresso per il video da riprodurre, quindi premere ENTER.**



- Memorizzare "Video Select" per ciascuna sorgente di ingresso.



## Selezione di una modalità sound



SOUND MODE



Questa unità consente di abilitare diversi tipi di modalità di riproduzione surround e stereo.

I formati audio multicanale vengono forniti nei più comuni formati di dischi video e musicali, ad esempio Blu-ray e DVD, oltre a essere supportati per le trasmissioni digitali e persino per lo streaming di film.

Questa unità supporta la riproduzione di quasi tutti questi formati audio multicanale. Supporta inoltre la riproduzione surround di formati audio diversi, ad esempio quello stereo a due canali.



- Per i formati audio registrati su un disco, vedere la copertina o l'etichetta del disco.

## Selezione di una modalità sound

- 1 Premere **SOUND MODE** ◀▶ per selezionare una modalità sound.



- Se il contenuto riprodotto non supporta la modalità audio selezionata in precedenza, viene automaticamente selezionata la modalità sound più appropriata per il contenuto.



## ■ Descrizione dei tipi di modalità sound

### Modalità sound Dolby

| Tipo di modalità sound | Descrizione                                                                                                                                                                                                |
|------------------------|------------------------------------------------------------------------------------------------------------------------------------------------------------------------------------------------------------|
| Dolby PLII             | Questa modalità può essere selezionata quando si utilizza il decoder Dolby PLII per la riproduzione di sorgenti a 2 canali in audio surround a 5.1 canali con un'esperienza audio surround più avvolgente. |
| Dolby Digital          | Questa modalità può essere selezionata durante la riproduzione di sorgenti registrate con Dolby Digital.                                                                                                   |
| Dolby TrueHD           | Questa modalità può essere selezionata durante la riproduzione di sorgenti registrate con Dolby TrueHD.                                                                                                    |
| Dolby Digital Plus     | Questa modalità può essere selezionata durante la riproduzione di sorgenti registrate con Dolby Digital Plus.                                                                                              |

### Modalità sound DTS

| Tipo di modalità sound | Descrizione                                                                                                                                                   |
|------------------------|---------------------------------------------------------------------------------------------------------------------------------------------------------------|
| DTS Neo:6              | Questa modalità può essere selezionata quando si utilizza il decoder DTS Neo:6 per la riproduzione di una sorgente a 2 canali in audio surround a 5.1 canali. |
| DTS Surround           | Questa modalità può essere selezionata durante la riproduzione di sorgenti registrate con DTS.                                                                |
| DTS 96/24              | Questa modalità può essere selezionata durante la riproduzione di sorgenti registrate con DTS 96/24.                                                          |
| DTS-HD                 | Questa modalità può essere selezionata durante la riproduzione di sorgenti registrate con DTS-HD.                                                             |
| DTS Express            | Questa modalità può essere selezionata durante la riproduzione di sorgenti registrate con DTS Express.                                                        |

### Modalità sound PCM multicanale

| Tipo di modalità sound | Descrizione                                                                                 |
|------------------------|---------------------------------------------------------------------------------------------|
| Multi Ch In            | Questa modalità può essere selezionata durante la riproduzione di sorgenti PCM multicanale. |



**Modalità sound originale**

| Tipo di modalità sound | Descrizione                                                                                                                                                                              |
|------------------------|------------------------------------------------------------------------------------------------------------------------------------------------------------------------------------------|
| Multi Ch Stereo        | Questa modalità consente di ascoltare audio stereo da tutti i diffusori.                                                                                                                 |
| Virtual                | Questa modalità consente di sperimentare un effetto audio surround espanso durante la riproduzione tramite i soli altoparlanti anteriori (L/R) e durante l'ascolto con la cuffia stereo. |

**Modalità sound stereo**

| Tipo di modalità sound | Descrizione                                                                                                                                                                                                                                                                                                                                                                                                                                |
|------------------------|--------------------------------------------------------------------------------------------------------------------------------------------------------------------------------------------------------------------------------------------------------------------------------------------------------------------------------------------------------------------------------------------------------------------------------------------|
| Stereo                 | Questa modalità consente di riprodurre audio stereo a 2 canali senza ulteriore elaborazione dei suoni surround. <ul style="list-style-type: none"> <li>• L'audio viene emesso dagli altoparlanti anteriori sinistro e destro e dal subwoofer, se collegato.</li> <li>• Se i segnali multicanale sono in ingresso, vengono prima mixati in audio a 2 canali e quindi riprodotti senza ulteriore elaborazione dei suoni surround.</li> </ul> |

**Modalità sound diretta**

| Tipo di modalità sound | Descrizione                                                                    |
|------------------------|--------------------------------------------------------------------------------|
| Direct                 | Questa modalità consente di riprodurre l'audio come registrato nella sorgente. |



## ■ Visualizzazioni sul display

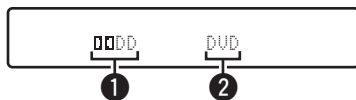

- 1 **Consente di visualizzare il decoder da utilizzare.**
  - Nel caso del decoder Dolby Digital, viene visualizzato "Dolby Digital".
  - Nel caso del decoder Dolby Digital Plus, viene visualizzato "Dolby Digital Plus".
- 2 **Mostra il nome della sorgente di ingresso correntemente riprodotta.**

## Funzione di controllo HDMI

Una recente aggiunta allo standard HDMI è la funzionalità CEC (Consumer Electronics Control), che consente ai segnali di controllo di un dispositivo di comunicare con un altro dispositivo tramite il collegamento dei cavi HDMI.

### Procedura di impostazione

#### 1 Abilitare la funzione di controllo HDMI della presente unità.

Impostare "HDMI Control" su "On". (☞ p. 78)

#### 2 Accendere tutti i dispositivi collegati mediante cavi HDMI.

#### 3 Impostare le funzioni di controllo HDMI di tutti i dispositivi collegati tra loro mediante cavi HDMI.

- Per verificare la correttezza delle impostazioni configurate, si raccomanda di consultare il manuale delle istruzioni relativo a ciascun dispositivo collegato al sistema.
- In caso di disconnessione di uno dei dispositivi, sarà necessario eseguire le operazioni di cui ai punti 2 e 3.

#### 4 Commutare l'ingresso TV sull'ingresso HDMI collegato all'unità.

#### 5 Commutare l'ingresso dell'unità sulla sorgente di ingresso HDMI, verificando che le immagini provenienti dal lettore siano visualizzate correttamente.

#### 6 Quando l'apparato TV viene portato in standby, assicurarsi sempre che anche questa unità entri in standby.

##### NOTA

- Alcune funzioni potrebbero non essere utilizzabili, a seconda del tipo di apparato TV o di riproduttore collegato. Si raccomanda di consultare il manuale delle istruzioni dei rispettivi dispositivi collegati per ulteriori informazioni.



## Regolazione del volume di ciascun canale per far corrispondere la sorgente di ingresso (Ch Level Adjust)

Il volume di ciascun canale può essere modificato durante l'ascolto della musica. È possibile impostare questo per ogni sorgente di ingresso.

### 1 Premere CH LEVEL.

Viene visualizzata la schermata "Ch Level Adjust".

### 2 Utilizzare $\Delta \nabla$ per selezionare il canale che si desidera regolare.

### 3 Utilizzare $\triangleleft \triangleright$ per regolare il volume.

**-12.0 dB – +12.0 dB (Default: 0.0 dB)**

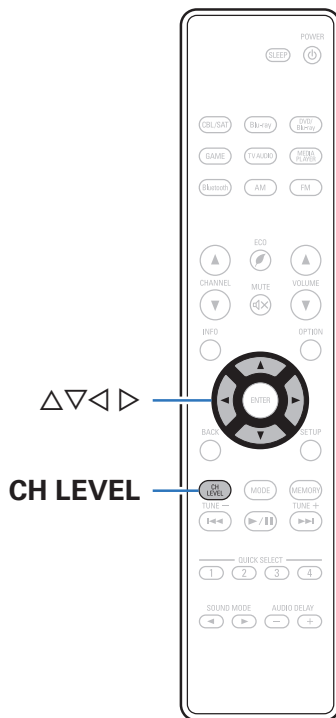

- Selezionare "Reset" e premere ENTER se si desidera ripristinare i valori di regolazione dei vari canali su "0.0 dB" (Default).
- Il volume delle cuffie può essere regolato quando sono collegate le cuffie.
- Memorizzare "Ch Level Adjust" per ciascuna sorgente di ingresso.
- È possibile solo impostare questo per gli altoparlanti che emettono audio. Inoltre, non è possibile impostare questa opzione quando la funzione "HDMI Audio Out" nel menu è impostata su "TV". (p. 77)



## Funzione timer di spegnimento

È possibile impostare la commutazione automatica sulla modalità standby una volta trascorso un periodo di tempo impostato. Questa funzione è particolarmente utile per la visione e l'ascolto prima di andare a dormire.

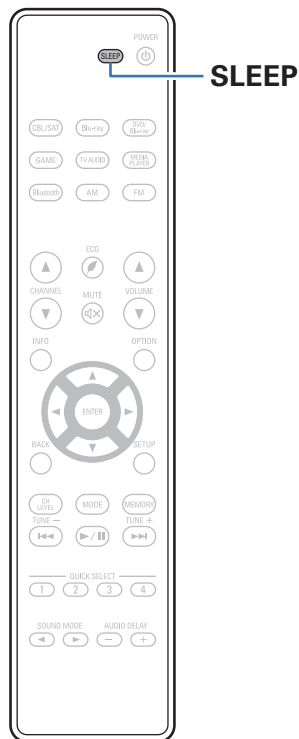

## Uso del timer di spegnimento

### 1 Premere SLEEP per visualizzare l'intervallo di tempo che si desidera impostare.

- L'indicatore SLEEP si illumina sul display e il timer di spegnimento si avvia.
- È possibile impostare il timer di spegnimento su un intervallo compreso tra 10 e 120 minuti, con incrementi di 10 minuti.

### ■ Controllo del tempo rimanente

Premere SLEEP quando il timer di spegnimento è in funzione. Il tempo rimanente viene visualizzato sul display.

### ■ Per annullare il timer di spegnimento

Premere SLEEP e impostare "Off".

L'indicatore SLEEP sul display si spegne.



- L'impostazione del timer di spegnimento viene annullata quando l'unità passa alla modalità standby.

#### NOTA

- La funzione timer di spegnimento non può spegnere l'alimentazione dei dispositivi collegati all'unità. Per spegnere i dispositivi collegati, impostare i timer di spegnimento direttamente sui dispositivi collegati.



## Funzione Quick select plus



**QUICK  
SELECT  
1 - 4**

Impostazioni quali la sorgente di ingresso, il livello del volume e la modalità sound possono essere registrate sui pulsanti QUICK SELECT 1 - 4.

In tal modo sarà sufficiente premere uno dei pulsanti QUICK SELECT impostati per attivare contemporaneamente le diverse impostazioni salvate.

Salvando le impostazioni utilizzate frequentemente in corrispondenza dei pulsanti QUICK SELECT 1 - 4, sarà sempre possibile richiamare facilmente lo stesso ambiente di riproduzione.



## Richiamo delle impostazioni

### 1 Premere QUICK SELECT.

Vengono richiamate le impostazioni di Quick Select per il pulsante premuto.

- Le impostazioni predefinite per la sorgente di ingresso sono come mostrato di seguito.

| Pulsante       | Sorgente di ingresso |
|----------------|----------------------|
| QUICK SELECT 1 | CBL/SAT              |
| QUICK SELECT 2 | DVD/Blu-ray          |
| QUICK SELECT 3 | Game                 |
| QUICK SELECT 4 | Bluetooth            |



- Il volume non è registrato su Quick Select Plus nelle impostazioni predefinite di fabbrica. Vedere "Modifica delle impostazioni" per registrare il volume su Quick Select Plus. (p. 66)

## Modifica delle impostazioni

### 1 Selezionare le voci indicate sotto per determinare il tipo di impostazione che si desidera salvare.

- Sorgente di ingresso (p. 37)
- Volume (p. 38)
- Impostazioni di selezione video (p. 56)
- Modalità sound (p. 57)

### 2 Premere e tenere premuto QUICK SELECT fino a quando sul display non appare "Quick\* Memory".

Le impostazioni correnti verranno memorizzate.



\* viene visualizzato il numero per il pulsante QUICK SELECT premuto.





## Mappa menu

Per le operazioni del menu, collegare una TV a questa unità e visualizzare il menu sul relativo schermo.



Per default, le impostazioni consigliate dell'unità sono predefinite. È comunque possibile personalizzare l'unità in base al sistema disponibile e alle proprie preferenze.

| Voci di configurazione                                                                     | Dettagli sulla voce       | Descrizione                                                                                                                                                                          | Pagina |
|--------------------------------------------------------------------------------------------|---------------------------|--------------------------------------------------------------------------------------------------------------------------------------------------------------------------------------|--------|
| <br>Audio | <b>Surr.Parameter</b>     | Consente di regolare i parametri dell'audio surround.                                                                                                                                | 71     |
|                                                                                            | <b>Restorer</b>           | Consente di espandere i componenti delle alte e basse frequenze del contenuto audio compresso, ad esempio i file MP3, per ottenere una riproduzione audio più ricca.                 | 74     |
|                                                                                            | <b>Audio Delay</b>        | Consente di compensare la sincronizzazione errata di video e audio.                                                                                                                  | 75     |
|                                                                                            | <b>Volume</b>             | Consente di effettuare le impostazioni relative al volume.                                                                                                                           | 75     |
| <br>Video | <b>HDMI Audio Out</b>     | Selezionare il dispositivo di uscita audio HDMI.                                                                                                                                     | 77     |
|                                                                                            | <b>HDMI PassThrough</b>   | Consente di selezionare la modalità in cui l'unità trasmetterà i segnali HDMI all'uscita HDMI in modalità standby.                                                                   | 77     |
|                                                                                            | <b>Pass Source</b>        | Consente di impostare il connettore HDMI che immette segnali HDMI se in standby.                                                                                                     | 78     |
|                                                                                            | <b>HDMI Control</b>       | Le operazioni possono essere correlate grazie ai dispositivi collegati a HDMI e compatibili con HDMI Control.                                                                        | 78     |
|                                                                                            | <b>ARC</b>                | Sul televisore collegato al connettore HDMI MONITOR, impostare se ricevere o meno l'audio dal televisore attraverso l'HDMI.                                                          | 79     |
|                                                                                            | <b>TV Audio Switching</b> | Consente di impostare la commutazione automatica sull'ingresso "TV Audio" quando un televisore collegato mediante HDMI invia un comando di controllo CEC appropriato a questa unità. | 79     |
|                                                                                            | <b>Pow.Off Control</b>    | Consente di collegare la modalità standby dell'unità ai dispositivi esterni.                                                                                                         | 80     |



| Voci di impostazione                                                                          | Dettagli sulla voce    | Descrizione                                                                                                                                      | Pagina |
|-----------------------------------------------------------------------------------------------|------------------------|--------------------------------------------------------------------------------------------------------------------------------------------------|--------|
| <br>Inputs   | <b>Input Assign</b>    | Consente di modificare l'assegnazione dei connettori utilizzati.                                                                                 | 81     |
|                                                                                               | <b>Source Level</b>    | Consente di regolare il livello di riproduzione del segnale audio ingresso.                                                                      | 81     |
|                                                                                               | <b>Input Select</b>    | Consente di selezionare la modalità di ingresso del canale audio e la modalità di decodifica del segnale.                                        | 82     |
| <br>Speakers | <b>Speaker Config.</b> | Selezionare se gli altoparlanti sono presenti, la capacità di riproduzione per le frequenze basse degli acuti e la dimensione dell'altoparlante. | 83     |
|                                                                                               | <b>Distances</b>       | Consente di impostare la distanza dalla posizione di ascolto agli altoparlanti                                                                   | 84     |
|                                                                                               | <b>Levels</b>          | Impostare il volume del tono di prova in modo che sia uguale a quello della posizione di ascolto quando viene emesso da ciascun altoparlante.    | 85     |
|                                                                                               | <b>Crossovers</b>      | Impostare in base alla frequenza limite inferiore delle frequenze di base che possono essere riprodotte attraverso ciascun altoparlante.         | 85     |
|                                                                                               | <b>Bass</b>            | Consente di impostare per il subwoofer e la gamma di riproduzione del segnale LFE.                                                               | 86     |



| Voci di impostazione                                                                                        | Dettagli sulla voce   | Descrizione                                                                                                                                        | Pagina                                                  |
|-------------------------------------------------------------------------------------------------------------|-----------------------|----------------------------------------------------------------------------------------------------------------------------------------------------|---------------------------------------------------------|
| <br><b>General</b>         | <b>Language</b>       | Consente di modificare la lingua del display sullo schermo TV.                                                                                     | 87                                                      |
|                                                                                                             | <b>ECO</b>            | Consente di configurare la modalità Eco e le funzioni di risparmio energetico di Auto Standby.                                                     | 87                                                      |
|                                                                                                             | <b>Bluetooth</b>      | Configura le impostazioni Bluetooth.                                                                                                               | 89                                                      |
|                                                                                                             | <b>Front Display</b>  | Consente di eseguire impostazioni relative al display su questa unità.                                                                             | 90                                                      |
|                                                                                                             | <b>Setup Lock</b>     | Consente di proteggere le impostazioni da modifiche involontarie.                                                                                  | 90                                                      |
|                                                                                                             | <b>Reset</b>          | Vengono ripristinati i valori di default di fabbrica di numerose impostazioni.                                                                     | 91                                                      |
| <br><b>Setup Assistant</b> | <b>Begin Setup...</b> | È possibile eseguire l'impostazione di base e definire collegamenti e impostazioni iniziali secondo le informazioni visualizzate sullo schermo TV. | A pagina 7 del manuale separato "Guida di avvio rapido" |



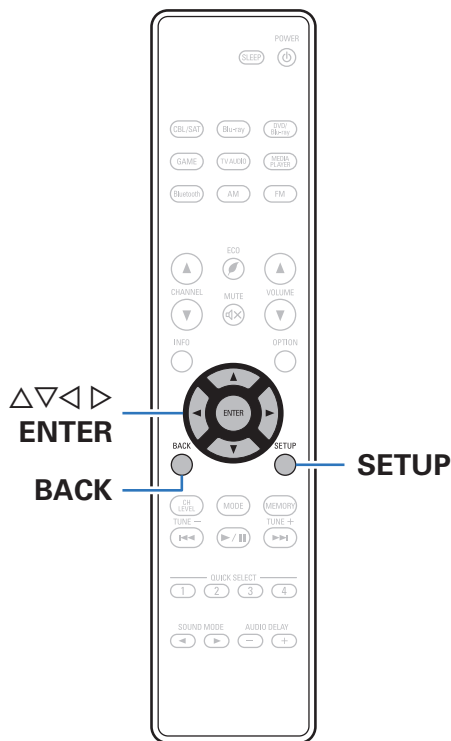

## Operazioni menu

- 1 Premere SETUP.**  
Viene visualizzato il menu sullo schermo TV.
- 2 Utilizzare  $\Delta \nabla$  per selezionare il menu da impostare o da utilizzare, quindi premere ENTER.**
- 3 Utilizzare  $\triangleleft \triangleright$  per selezionare le impostazioni desiderate.**
- 4 Premere ENTER per accedere all'impostazione.**
  - Per tornare alla voce precedente, premere BACK.
  - Uscendo dal menu, premere SETUP mentre il menu è visualizzato. La schermata del menu scompare.



# Audio

Consente di effettuare le impostazioni relative all'audio.

## Surr.Parameter

È possibile regolare gli effetti del campo acustico dell'audio surround secondo le proprie preferenze.

Le varie voci (parametri) che possono essere regolate dipendono dal tipo di segnale in ingresso e dal modalità sound attualmente selezionato. Per ulteriori dettagli sui parametri regolabili, vedere "Modalità sound e parametri surround" (p. 112).



- Alcune opzioni non possono essere impostate mentre la riproduzione è arrestata. Effettuare le impostazioni desiderate durante la riproduzione.
- Le impostazioni di "Surr.Parameter" vengono memorizzate per ciascuna modalità sound.

## ■ Mode

Consente di impostare la modalità sound in base al segnale di ingresso.

### Dolby PLII Mode

|                    |                                                                 |
|--------------------|-----------------------------------------------------------------|
| <b>Movie :</b>     | Imposta la modalità sound ottimale per i film e i programmi TV. |
| <b>Music :</b>     | Imposta la modalità sound ottimale per la musica.               |
| <b>Game :</b>      | Imposta la modalità sound ottimale per i giochi.                |
| <b>Pro Logic :</b> | Modalità di riproduzione Dolby Pro Logic.                       |

### Modalità DTS Neo: 6

|                 |                                                                 |
|-----------------|-----------------------------------------------------------------|
| <b>Cinema :</b> | Imposta la modalità sound ottimale per i film e i programmi TV. |
| <b>Music :</b>  | Imposta la modalità sound ottimale per la musica.               |



- La modalità "Music" è efficace anche per le sorgenti video che contengono molta musica in stereo.



## ■ Dynamic Comp.

Consente di comprimere la gamma dinamica (differenza tra bassi e acuti).

|                             |                                                                              |
|-----------------------------|------------------------------------------------------------------------------|
| <b>Auto:</b>                | Attiva/disattiva la compressione della gamma dinamica in base alla sorgente. |
| <b>Low / Medium / High:</b> | Questi parametri consentono di impostare il livello di compressione.         |
| <b>Off:</b>                 | La compressione della gamma dinamica è sempre disattivata.                   |



- “Auto” può venire impostato solo quando si ricevono in ingresso segnali Dolby TrueHD.

## ■ Low Frequency

Consente di regolare il livello degli effetti di bassa frequenza (LFE).

**-10 dB – 0 dB** (Default : 0 dB)



- Per una corretta riproduzione di diverse sorgenti, si consiglia l'impostazione dei seguenti valori.
  - Sorgenti Dolby Digital : 0 dB
  - Sorgenti film DTS : 0 dB
  - Sorgenti musicali DTS: -10 dB

## ■ Center Image

Distribuisce l'uscita di dialogo dal canale centrale ai canali sinistro e destro e amplia l'immagine acustica nella parte anteriore.

**0.0 – 1.0** (Default : 0.3)



- È possibile impostare questo quando la modalità sound è DTS Neo:6 nella modalità “Music”.
- Specificando un valore più basso il dialogo verrà maggiormente concentrato sul canale centrale. Specificando invece un valore più alto, più il dialogo viene distribuito ai canali sinistro e destro anteriori, più l'immagine acustica viene ampliata nella parte anteriore.



## ■ Panorama

Il campo sonoro anteriore viene espanso ulteriormente verso la parte posteriore per creare l'impressione di un suono perfettamente inclusivo.

**On:** Viene utilizzato "Panorama".

**Off**  
(Default): Non viene utilizzato "Panorama".



- È possibile impostare questa opzione quando la modalità sound è impostata su Dolby PLII nella modalità "Music".

## ■ Dimension

Consente di spostare il centro dell'immagine sonora avanti o indietro, per regolare il bilanciamento della riproduzione.

**0 – 6** (Default : 3)



- È possibile impostare questa opzione quando la modalità sound è impostata su Dolby PLII nella modalità "Music".
- Se si imposta un numero più basso, il campo dell'audio surround viene spostato all'indietro; se invece si imposta un numero più alto, viene spostato in avanti.

## ■ Center Width

Distribuisce l'uscita di dialogo dal canale centrale ai canali sinistro e destro e amplia l'immagine acustica nella parte anteriore.

**0 – 7** (Default : 3)



- È possibile impostare questa opzione quando la modalità sound è impostata su Dolby PLII nella modalità "Music".
- Specificando un valore più basso il dialogo verrà maggiormente concentrato sul canale centrale. Specificando invece un valore più alto, più il dialogo viene distribuito ai canali sinistro e destro anteriori, più l'immagine acustica viene ampliata nella parte anteriore.



## ■ Subwoofer

Attiva e disattiva l'uscita subwoofer.

|                         |                                    |
|-------------------------|------------------------------------|
| <b>On</b><br>(Default): | Viene utilizzato il subwoofer.     |
| <b>Off:</b>             | Non viene utilizzato il subwoofer. |



- È possibile impostare questa opzione quando la modalità surround è impostata su "Direct" o "Stereo".

## ■ Set Defaults

Le impostazioni "Surr.Parameter" vengono ripristinate ai valori di default.

## Restorer

Formati audio compressi quali MP3, WMA (Windows Media Audio) ed MPEG-4 AAC riducono la quantità di dati eliminando le componenti dei segnali difficili da udire per l'orecchio umano. La funzione "Restorer" genera i segnali eliminati al momento della compressione, riportando l'audio in condizioni prossime a quelle dell'audio originale prima della compressione. Consente inoltre di ripristinare le caratteristiche originali degli acuti per una gamma tonale ricca ed espansa.

|                          |                                  |
|--------------------------|----------------------------------|
| <b>On:</b>               | Viene utilizzato "Restorer".     |
| <b>Off</b><br>(Default): | Non viene utilizzato "Restorer". |



- È possibile impostare questa voce quando l'ingresso è un segnale analogico o PCM (Freq. Campionamento = 44,1/48 kHz).
- Non è possibile impostare questa opzione se la modalità audio è impostata su "Direct".
- Memorizzare "Restorer" per ciascuna sorgente di ingresso.



## Audio Delay

Consente di compensare la sincronizzazione errata di video e audio.

**0 ms – 200 ms** (Default : 0 ms)



- Memorizzare "Audio Delay" per ciascuna sorgente di ingresso.
- È possibile effettuare le impostazioni "Audio Delay" anche se si preme AUDIO DELAY + o AUDIO DELAY - sul telecomando.

## Volume

Consente di effettuare le impostazioni relative al volume.

### Scale

Imposta la modalità di visualizzazione del volume.

**0 - 98**  
(Default): Visualizza un valore compreso tra 0 (Min) e 98.

**-79.5 dB – 18.0 dB:** Visualizza un valore per --- dB (Min), compreso tra -79,5 dB e 18,0 dB.

### Limit

Consente di effettuare un'impostazione per il volume massimo.

**60 (-20 dB) / 70 (-10 dB) / 80 (0 dB)**

**Off** (Default)



- Il valore in dB viene visualizzato quando l'impostazione "Scale" è "-79.5 dB - 18.0 dB". (☞ p. 75)

### Power On Level

Consente di definire l'impostazione del volume attiva all'accensione.

**Last**  
(Default): Utilizza l'impostazione memorizzata durante l'ultima sessione.

**Mute:** Utilizza sempre la tacitazione all'accensione dell'unità.

**1 – 98 (-79 dB – 18 dB):** Il volume viene regolato in base al livello impostato.



- Il valore in dB viene visualizzato quando l'impostazione "Scale" è "-79.5 dB - 18.0 dB". (☞ p. 75)



## ■ Mute Level

Consente di impostare il grado di attenuazione quando è attiva la tacitazione.

|                           |                                        |
|---------------------------|----------------------------------------|
| <b>Full</b><br>(Default): | L'audio viene completamente soppresso. |
| <b>-40 dB :</b>           | Il volume viene ridotto di 40 dB.      |
| <b>-20 dB :</b>           | Il volume viene ridotto di 20 dB.      |

# Video

Eseguire le impostazioni di HDMI Audio Out, HDMI PassThrough e HDMI Control.

## NOTA

- Quando l'opzione "HDMI PassThrough" e "HDMI Control" è impostata su "On", il consumo dell'unità in standby è superiore. ("HDMI PassThrough" (🔧 p. 77), "HDMI Control" (🔧 p. 78)) Se si prevede di non utilizzare l'unità per un periodo di tempo prolungato, si consiglia di scollegare il cavo di alimentazione dalla presa elettrica.

## HDMI Audio Out

Selezionare il dispositivo di uscita audio HDMI.

|                           |                                                           |
|---------------------------|-----------------------------------------------------------|
| <b>AVR</b><br>(Default) : | Riproduzione attraverso altoparlanti collegati all'unità. |
| <b>TV:</b>                | Riproduzione attraverso la TV collegata all'unità.        |



- Quando la funzione di controllo HDMI è attivata, viene data priorità all'impostazione audio del televisore. (🔧 p. 61)
- Se l'unità è accesa e "HDMI Audio Out" è impostato su "TV", l'audio viene trasmesso su 2 canali dal connettore HDMI OUT.

## HDMI PassThrough

Consente di selezionare la modalità in cui l'unità trasmetterà i segnali HDMI all'uscita HDMI in modalità standby.

|                          |                                                                                                                                 |
|--------------------------|---------------------------------------------------------------------------------------------------------------------------------|
| <b>On:</b>               | Consente di trasmettere l'ingresso HDMI selezionato tramite l'uscita HDMI di questa unità quando l'unità è in modalità standby. |
| <b>Off</b><br>(Default): | Nessun segnale HDMI viene trasmesso attraverso l'uscita HDMI dell'unità in modalità standby.                                    |



## Pass Source

Consente di impostare il connettore HDMI che immette segnali HDMI se in standby.

|                                                             |                                                                                |
|-------------------------------------------------------------|--------------------------------------------------------------------------------|
| <b>Last</b><br>(Default):                                   | La sorgente di ingresso utilizzata più di recente entrerà in modalità standby. |
| <b>CBL/SAT /<br/>DVD/Blu-ray /<br/>Game / Media Player:</b> | Passare attraverso la sorgente di ingresso selezionata.                        |



- “Pass Source” può essere impostato quando “HDMI PassThrough” è impostato su “On” o “HDMI Control” è impostato su “On”. (“HDMI PassThrough” (🔧 p. 77), “HDMI Control” (🔧 p. 78))

## HDMI Control

Le operazioni possono essere correlate grazie ai dispositivi collegati a HDMI e compatibili con il controllo HDMI.

|                          |                                                     |
|--------------------------|-----------------------------------------------------|
| <b>On:</b>               | Viene utilizzata la funzione di controllo HDMI.     |
| <b>Off</b><br>(Default): | Non viene utilizzata la funzione di controllo HDMI. |



- Per verificare la correttezza delle impostazioni configurate, si raccomanda di consultare il manuale delle istruzioni relativo a ciascun componente collegato al sistema.
- Per ulteriori informazioni sulla funzione di controllo HDMI, fare riferimento a “HDMI control function”. (🔧 p. 61)

### NOTA

- Se le impostazioni “HDMI Control” sono state modificate, reinserire sempre l'alimentazione dei dispositivi collegati dopo la modifica.



## ARC

Sul televisore collegato al connettore HDMI MONITOR, impostare se ricevere o meno l'audio dal televisore attraverso l'HDMI.

**On:** Utilizza la funzione ARC.

**Off**  
(Default): Non utilizza la funzione ARC.



- È possibile regolare il volume di questa unità utilizzando il telecomando del televisore.
- Se si intende utilizzare questa funzione, utilizzare un televisore compatibile con la funzione ARC (Audio Return Channel) e attivare la funzione di controllo HDMI del televisore.
- Quando "HDMI Control" è impostato su "On", le impostazioni "ARC" si commutano automaticamente su "On". (☞ p. 78)

### NOTA

- Se le impostazioni "ARC" sono state modificate, reinserire sempre l'alimentazione dei dispositivi collegati dopo la modifica.

## TV Audio Switching

Consente di impostare la commutazione automatica sull'ingresso "TV Audio" quando un televisore collegato mediante HDMI invia un comando di controllo CEC appropriato a questa unità.

**On**  
(Default): Seleziona automaticamente l'ingresso "TV Audio" quando si riceve un comando dal televisore.

**Off:** Non selezionare automaticamente l'ingresso "TV Audio" quando si riceve un comando dal televisore.



- "TV Audio Switching" si possono impostare se "HDMI Control" è impostato su "On". (☞ p. 78)



## Pow.Off Control

Consente di collegare la modalità standby dell'unità ai dispositivi esterni.

|                          |                                                                                                                                                                                           |
|--------------------------|-------------------------------------------------------------------------------------------------------------------------------------------------------------------------------------------|
| <b>All</b><br>(Default): | Se l'alimentazione a una TV collegata viene disattivata indipendentemente dalla sorgente di ingresso, l'alimentazione a questa unità viene automaticamente impostata in modalità standby. |
| <b>Video:</b>            | Se si seleziona una sorgente di ingresso dotata di "HDMI", l'alimentazione dell'unità viene impostata automaticamente su standby quando si spegne l'alimentazione della TV.               |
| <b>Off:</b>              | Questa unità non viene collegata a una TV tramite alimentazione.                                                                                                                          |



- "Pow.Off Control" si possono impostare se "HDMI Control" è impostato su "On".  
( p. 78)



# Inputs

Consente di eseguire le impostazioni relative alla riproduzione della sorgente di ingresso.

Non è necessario modificare le impostazioni per utilizzare l'unità. Eseguire le impostazioni quando richiesto.

## Input Assign

Effettuando i collegamenti come indicato dalle sorgenti di ingresso stampate sui connettori di ingresso audio/video dell'unità, è possibile premere uno dei pulsanti di selezione della sorgente di ingresso per riprodurre facilmente l'audio o il video di un dispositivo collegato.

Si consiglia di modificare l'assegnazione del connettore di ingresso audio digitale quando si intende collegare una sorgente di ingresso diversa da quella stampata sui terminali di ingresso audio digitale di questa unità.

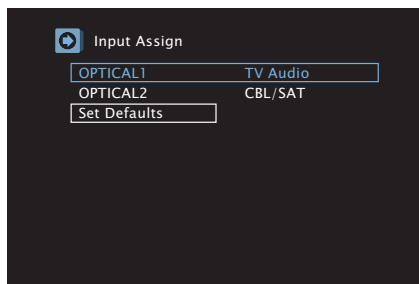

- Per default, ciascuna voce è impostata come segue.

| Sorgente di ingresso \ Connettore di ingresso | CBL/SAT               | DVD/Blu-ray | Media Player | Blu-ray | Game | TV Audio              |
|-----------------------------------------------|-----------------------|-------------|--------------|---------|------|-----------------------|
| OPTICAL1                                      |                       |             |              |         |      | <input type="radio"/> |
| OPTICAL2                                      | <input type="radio"/> |             |              |         |      |                       |

## Set Defaults

Le impostazioni "Input Assign" vengono ripristinate ai valori di default.

## Source Level

Tale funzione consente di regolare il livello di riproduzione del segnale audio della sorgente di ingresso.

Questo parametro deve essere impostato quando si riscontrano differenze nei livelli del volume di ingresso delle varie sorgenti.

**-12 dB – +12 dB** (Default : 0 dB)



- Memorizzare "Source Level" per ciascuna sorgente di ingresso.



## Input Select

Impostare la modalità di ingresso del canale audio e la modalità di decodifica di ciascuna sorgente di ingresso.

Le modalità di ingresso disponibili per la selezione possono variare in base alla sorgente di ingresso.



- Memorizzare "Input Select" per ciascuna sorgente di ingresso.



## Input Mode

Consente di impostare la modalità del formato audio in ingresso per le varie sorgenti di ingresso.

Normalmente si raccomanda di impostare la modalità di ingresso del segnale audio su "Auto".

|                           |                                                                          |
|---------------------------|--------------------------------------------------------------------------|
| <b>Auto</b><br>(Default): | Rileva automaticamente il segnale di ingresso ed esegue la riproduzione. |
| <b>HDMI:</b>              | Riproduce soltanto segnali da ingresso HDMI.                             |
| <b>Digital:</b>           | Riproduce soltanto segnali da ingresso digitale.                         |
| <b>Analog:</b>            | Riproduce soltanto segnali da ingresso analogico.                        |



- Quando vengono ricevuti regolarmente segnali digitali, l'indicatore  si illumina sul display. Nel caso in cui l'indicatore  non si illumini, verificare "Input Assign" e i collegamenti. (☞ p. 81)
- Se "HDMI Control" è impostato su "On" e, tramite i connettori HDMI MONITOR, viene collegata una TV compatibile con la funzione ARC, la modalità di ingresso per la sorgente "TV Audio" viene impostata su ARC.

## Decode Mode

Consente di impostare la modalità di decodifica audio per la sorgente di ingresso.

Normalmente si raccomanda di impostare la modalità di ingresso del segnale audio su "Auto". Ma si consiglia di modificarla in "PCM" o "DTS" se l'avvio della sorgente è interrotto o si verificano dei disturbi.

|                           |                                                                                                            |
|---------------------------|------------------------------------------------------------------------------------------------------------|
| <b>Auto</b><br>(Default): | Rileva il tipo di segnale di ingresso audio digitale, quindi lo decodifica e lo riproduce automaticamente. |
| <b>PCM:</b>               | Decodifica e riproduce soltanto segnali di ingresso PCM.                                                   |
| <b>DTS:</b>               | Decodifica e riproduce soltanto segnali di ingresso DTS.                                                   |



- È possibile impostare questa voce per le sorgenti di ingresso per le quali è assegnato il connettore di ingresso HDMI o per le quali sono assegnati "OPTICAL1" o "OPTICAL2" sotto "Input Assign" nel menu. (☞ p. 81)



## Speakers

Per una riproduzione surround ottimale, è necessario regolare la distanza degli altoparlanti e il livello sonoro di ciascun canale utilizzando il tono del testo, in base all'ambiente in cui gli altoparlanti vengono utilizzati.

### Speaker Config.

Selezionare se gli altoparlanti sono presenti o meno, la capacità di riproduzione per le frequenze dei bassi e la dimensione dell'altoparlante.

#### ■ Front

Consente di impostare la dimensione dell'altoparlante anteriore.

**Large**  
(Default):

Si raccomanda l'utilizzo con un altoparlante di grandi dimensioni, in grado di riprodurre in modo adeguato le frequenze molto basse.

**Small:**

Utilizzare in presenza di un altoparlante piccolo, che non è in grado di riprodurre adeguatamente le frequenze molto basse.



- Quando "Subwoofer" è impostato su "No", "Front" viene automaticamente impostato su "Large".
- Quando "Front" è impostato su "Small", "Center" e "Surround" non può essere impostato su "Large".



## Center

Consente di impostare la presenza e la dimensione dell'altoparlante centrale.

|                         |                                                                                                                                      |
|-------------------------|--------------------------------------------------------------------------------------------------------------------------------------|
| <b>Large:</b>           | Si raccomanda l'utilizzo con un altoparlante di grandi dimensioni, in grado di riprodurre in modo adeguato le frequenze molto basse. |
| <b>Small (Default):</b> | Utilizzare in presenza di un altoparlante piccolo, che non è in grado di riprodurre adeguatamente le frequenze molto basse.          |
| <b>None:</b>            | Selezionare questa opzione quando non è collegato un altoparlante centrale.                                                          |

## Subwoofer

Consente di impostare la presenza di un subwoofer.

|                       |                                                                    |
|-----------------------|--------------------------------------------------------------------|
| <b>Yes (Default):</b> | Utilizzare un subwoofer.                                           |
| <b>No:</b>            | Selezionare questa opzione quando non è collegato alcun subwoofer. |

## Surround

Consente di impostare la presenza e la dimensione degli altoparlanti surround.

|                         |                                                                                                                                      |
|-------------------------|--------------------------------------------------------------------------------------------------------------------------------------|
| <b>Large:</b>           | Si raccomanda l'utilizzo con un altoparlante di grandi dimensioni, in grado di riprodurre in modo adeguato le frequenze molto basse. |
| <b>Small (Default):</b> | Utilizzare in presenza di un altoparlante piccolo, che non è in grado di riprodurre adeguatamente le frequenze molto basse.          |
| <b>None:</b>            | Selezionare questa opzione quando il sistema non dispone di altoparlanti surround.                                                   |

## Distances

Consente di impostare la distanza dalla posizione di ascolto agli altoparlanti.

Prima di eseguire le impostazioni, misurare la distanza dalla posizione di ascolto ai diversi altoparlanti.

### Step

Imposta l'unità di misura della distanza.

**0.1 m / 0.01 m** (Default: 0.1 m)

### Set Defaults

Le impostazioni "Distances" vengono ripristinate ai valori di default.

### Impostare la distanza.

**0.00 m - 18.00 m**



- Gli altoparlanti selezionabili variano in base alle impostazioni della funzione "Speaker Config." a quelle della funzione. (p. 83)
- Impostazioni di default:  
Front L / Front R / Center / Subwoofer: 3,60 m  
Surround L / Surround R: 3,00 m
- Imposta la distanza fra gli altoparlanti su meno di 6,00 m.



## Levels

Impostare il volume del tono di prova in modo che sia lo stesso di quello alla posizione di ascolto quando viene emesso da ciascun altoparlante.

### ■ Test Tone Start

L'altoparlante selezionato emette un tono di prova.

Ascoltare il tono di prova e regolare l'uscita del volume sull'altoparlante selezionato.

---

**-12.0 dB – +12.0 dB** (Default : 0.0 dB)

---



- Gli "Levels" impostati vengono riflessi per tutte le modalità audio.
- Se al connettore PHONES dell'unità sono collegate le cuffie, non è possibile impostare l'opzione "Levels".

### ■ Set Defaults

Le impostazioni "Levels" vengono ripristinate ai valori di default.

## Crossovers

Impostare in base al limite di frequenza più basso delle frequenze di base che possono essere riprodotte attraverso ogni altoparlante.

### ■ Consente di impostare la frequenza crossover

---

**40 Hz / 60 Hz / 80 Hz / 90 Hz / 100 Hz / 110 Hz / 120 Hz / 150 Hz / 200 Hz / 250 Hz** (Default: 80 Hz)

---



- È possibile impostare "Crossovers" quando "Subwoofer Mode" è impostato su "LFE+Main" o quando un altoparlante è impostato su "Small". (☞ p. 86)
- La frequenza crossover di default è pari a "80 Hz", che costituisce l'impostazione ottimale con una vasta gamma di altoparlanti. Quando si utilizzano altoparlanti di piccole dimensioni, è consigliabile impostare una frequenza più elevata della frequenza crossover. Impostare ad esempio "250 Hz" quando la gamma di frequenza degli altoparlanti è pari a 250 Hz – 20 kHz.
- I suoni al di sotto della frequenza di crossover vengono tagliati nell'uscita dell'altoparlante impostato come "Small". Le frequenze dei bassi tagliate vengono emesse dal subwoofer oppure dall'altoparlante anteriore.



## Bass

Consente di impostare per il subwoofer e la gamma di riproduzione del segnale LFE.

### ■ Subwoofer Mode

Selezionare il segnale di gamma bassa da riprodurre tramite subwoofer.

#### LFE:

Il segnale a portata bassa del canale impostato sulla misura "Small" dell'altoparlante è aggiunto al segnale d'uscita LFE dal subwoofer.

#### LFE+Main (Default):

Il segnale a portata bassa di tutti i canali è aggiunto al segnale d'uscita LFE dal subwoofer.



- "Subwoofer Mode" può venire impostato quando "Speaker Config." - "Subwoofer" è impostato su un valore diverso da "No". (☞ p. 84)
- Riprodurre musica o filmati e selezionare la modalità che consente di ottenere le massime prestazioni dai toni bassi.
- Se "Speaker Config." - "Front" e "Center" sono impostati su "Large", e "Subwoofer Mode" è impostato su "LFE", potrebbe non venire riprodotto alcun suono dai subwoofer, a seconda del segnale di ingresso o della modalità audio selezionata. (☞ p. 83)  
Selezionare "LFE+Main" se si desidera riprodurre sempre i segnali bassi dal subwoofer.

### ■ LPF for LFE

Impostare la gamma di riproduzione del segnale LFE. Eseguire questa impostazione se si desidera modificare la frequenza di riproduzione (punto del filtro passa basso) del subwoofer.

**80 Hz / 90 Hz / 100 Hz / 110 Hz / 120 Hz / 150 Hz /  
200 Hz / 250 Hz (Default: 120 Hz)**



## General

Consente di eseguire diverse altre impostazioni.

### Language

Impostare la lingua da visualizzare nel menu sullo schermo TV.

**English / Français / Español** (Default : English)



- “Language” può essere impostato anche attraverso la procedura seguente. La schermata di menu, comunque, non viene visualizzata. Guardare il display durante la configurazione delle impostazioni.

1. Premere e tenere premuti i pulsanti TUNE +, TUNE - e DIMMER dell'unità principale per almeno 3 secondi.

Sul display viene visualizzato “V.Format:< PAL >”.

2. Premere STATUS sull'unità principale.

“Lang.:<ENGLISH >” appare sul display.

3. Utilizzare TUNER PRESET CH + o DIMMER sull'unità principale e impostare la lingua.
4. Premere TUNE - per accedere all'impostazione.

### ECO

Configurare le impostazioni della modalità ECO Mode e standby automatico.

#### ECO Mode

In questo modo è possibile ridurre il consumo di corrente quando l'alimentazione dell'unità è accesa.

**On:**

Il consumo energetico viene sempre ridotto, indipendentemente dal volume.

**Auto**  
(Default):

Il consumo energetico viene ridotto automaticamente per corrispondere al volume.

**Off:**

Non ridurre il consumo energetico.



- Quando si desidera emettere l'audio a un alto livello di volume, si raccomanda di impostare “ECO Mode” su “Off”.
- La modalità Eco può essere commutata anche premendo ECO  sul telecomando.



## ■ Pow.On Default

Impostare la modalità ECO quando l'alimentazione è accesa.

|                           |                                                                                                  |
|---------------------------|--------------------------------------------------------------------------------------------------|
| <b>Last</b><br>(Default): | Per la modalità ECO viene applicata l'impostazione precedente allo spegnimento dell'apparecchio. |
| <b>On:</b>                | Quando l'alimentazione è attiva, la modalità sarà sempre commutata alla "ECO Mode" in "On".      |
| <b>Auto:</b>              | Quando l'alimentazione è attiva, la modalità sarà sempre commutata alla "ECO Mode" in "Auto".    |
| <b>Off:</b>               | Quando l'alimentazione è attiva, la modalità sarà sempre commutata alla "ECO Mode" in "Off".     |

## ■ Auto Standby

Impostare in modo che l'alimentazione dell'unità passi automaticamente alla modalità standby.

Consente di impostare la durata dell'intervallo di tempo per l'attivazione dello standby automatico quando non ci sono segnali audio o video in ingresso nell'unità.

Prima che l'unità entri in modalità standby, "Auto Standby" viene visualizzato sul display dell'unità e sulla schermata menu.

|                              |                                                          |
|------------------------------|----------------------------------------------------------|
| <b>60 min:</b>               | L'unità passa in modalità standby dopo 60 minuti.        |
| <b>30 min:</b>               | L'unità passa in modalità standby dopo 30 minuti.        |
| <b>15 min</b><br>(Default) : | L'unità passa in modalità standby dopo 15 minuti.        |
| <b>Off:</b>                  | L'unità non passa automaticamente alla modalità standby. |

## Bluetooth

Configura le impostazioni Bluetooth.

### ■ BluetoothStandby

Consente di impostare se accendere o meno l'unità quando si utilizza un dispositivo Bluetooth.

**On:** Attiva la funzione di standby Bluetooth.

**Off (Default):** Disattiva la funzione di standby Bluetooth.



- Quando la funzione "BluetoothStandby" è impostata su "On" e l'operazione di connessione viene effettuata su un dispositivo Bluetooth mentre questa unità è in stato di standby, questa unità si accende automaticamente. Per poter utilizzare questa operazione, il dispositivo deve essere stato associato anticipatamente con questa unità.

### ■ Auto-Select

Impostare se commutare automaticamente l'ingresso sorgente a "Bluetooth" quando si esegue l'operazione di connessione da un dispositivo Bluetooth.

**On (Default):** Selezionare automaticamente l'ingresso sorgente "Bluetooth" quando si connette un dispositivo Bluetooth a questa unità.

**Off:** Non selezionare l'ingresso sorgente "Bluetooth" quando si connette un dispositivo Bluetooth a questa unità.



- Alcuni dispositivi Bluetooth possono connettersi automaticamente a questa unità quando entrano nel relativo raggio di comunicazione. In questo caso, impostando "Auto-Select" a "Off" verranno bloccate azioni involontarie come l'accensione dell'unità o il cambio dell'ingresso sorgente a "Bluetooth".



## Front Display

Consente di regolare la luminosità del display di questa unità.

### ■ Dimmer

|                             |                                 |
|-----------------------------|---------------------------------|
| <b>Bright</b><br>(Default): | Luminosità display normale.     |
| <b>Dim:</b>                 | Luminosità display ridotta.     |
| <b>Dark:</b>                | Luminosità display molto bassa. |
| <b>Off:</b>                 | Disattiva il display.           |



- Quando la luminosità del display è impostata su "Off", il display si spegne come nello stato di standby.
- È possibile anche regolare il display premendo DIMMER sull'unità principale.

## Setup Lock

Consente di proteggere le impostazioni da modifiche involontarie.

### ■ Lock

|                          |                          |
|--------------------------|--------------------------|
| <b>On:</b>               | Attiva la protezione.    |
| <b>Off</b><br>(Default): | Disattiva la protezione. |



- Effettuare le operazioni seguenti per impostare "Lock" su "Off".
  1. Tenere premuto SETUP per più di 3 secondi.  
"Setup Lock: ◀On▶" viene visualizzato sul display.
  2. Utilizzare <|> per selezionare "Off" e premere ENTER.

#### NOTA

- Se "Lock" è impostato su "On", non è visualizzata alcuna impostazione tranne "Setup Lock".



## Reset

Vengono ripristinati i valori predefiniti di fabbrica di tutte le impostazioni.



- È inoltre possibile eseguire l'operazione "Reset" utilizzando il pulsante sull'unità principale. Per informazioni sul ripristino di tutte le impostazioni predefinite di fabbrica vedere "Ripristino delle impostazioni di fabbrica" (☞ p. 106).



# Controllo delle informazioni

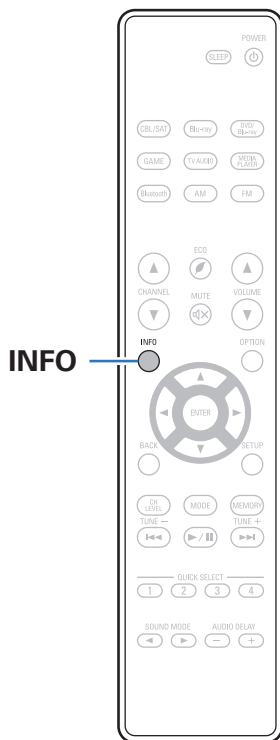

Sul display vengono visualizzate le informazioni su varie impostazioni dell'unità principale (Stato) e sui segnali di ingresso (Segnale di ingresso audio).

## 1 Premere INFO.

Viene visualizzata la schermata delle informazioni.



- Premere INFO per visualizzare nome della sorgente di ingresso, volume e modalità sound correnti, nonché altre informazioni, nella parte inferiore dello schermo.

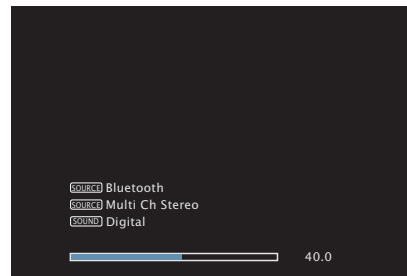

### NOTA

- La schermata di display di stato non può essere visualizzata durante la riproduzione dei seguenti segnali video.
  - Video risoluzione computer
  - Video con un rapporto di aspetto diverso da 16:9 o 4:3



## ■ Sommario

### Suggerimenti

|                                                                       |    |
|-----------------------------------------------------------------------|----|
| Il volume non deve aumentare troppo per errore                        | 94 |
| Il volume deve rimanere allo stesso livello quando si accende l'unità | 94 |
| Il subwoofer deve sempre trasmettere l'audio                          | 94 |
| Un video specifico deve essere combinato con la musica corrente       | 94 |

### Risoluzione dei problemi

|                                                               |     |
|---------------------------------------------------------------|-----|
| L'unità non si accende oppure si spegne automaticamente       | 96  |
| Non è possibile eseguire alcuna operazione con il telecomando | 97  |
| Sul display dell'unità non compare nulla                      | 97  |
| Non viene trasmesso alcun suono                               | 98  |
| Non viene trasmesso l'audio desiderato                        | 99  |
| L'audio è interrotto o disturbato                             | 101 |
| Sulla TV non compare il segnale video                         | 102 |
| Sulla TV non compare la schermata del menu                    | 103 |
| Non è possibile riprodurre i contenuti Bluetooth              | 104 |
| Il controllo HDMI non funziona                                | 105 |



## Suggerimenti

### Il volume non deve aumentare troppo per errore

- Impostare preventivamente il limite massimo del volume per "Limit" nel menu. In questo modo, i bambini o altre persone non possono aumentare eccessivamente il volume per errore. (👉 p. 75)

### Il volume deve rimanere allo stesso livello quando si accende l'unità

- Per default, alla successiva accensione dell'unità viene applicato il volume impostato l'ultima volta che era attiva la modalità standby senza nessuna modifica. Per utilizzare un livello di volume fisso all'accensione, impostarlo per "Power On Level" nel menu. (👉 p. 75)

### Il subwoofer deve sempre trasmettere l'audio

- A seconda dei segnali di ingresso e della modalità sound, il subwoofer potrebbe non trasmettere l'audio in uscita. Se "Subwoofer Mode" nel menu è impostato su "LFE+Main", è possibile fare in modo che il subwoofer trasmetta sempre l'audio in uscita. (👉 p. 86)

### Un video specifico deve essere combinato con la musica corrente

- Impostare "Video Select" nel menu delle opzioni su "On". È possibile combinare la musica corrente con la sorgente video desiderata da un decoder o da un lettore DVD, e così via, mentre si ascolta la musica dal sintonizzatore. (👉 p. 56)



## Risoluzione dei problemi

In caso di problemi, controllare i seguenti punti:

- 1. I collegamenti sono corretti?**
- 2. L'unità viene utilizzata come descritto nel manuale delle istruzioni?**
- 3. Gli altri componenti funzionano correttamente?**



- Se i passaggi da 1 a 3 di cui sopra non migliorano il problema, un riavvio del dispositivo può risolvere il problema.  
Continuare a premere il tasto  sull'unità fino a quando appare "Restart" sul display, oppure rimuovere e reinserire il cavo di alimentazione dell'apparecchio.

Se l'unità non funziona correttamente, controllare i sintomi corrispondenti nella presente sezione.

Se i sintomi non corrispondono a nessuno di quelli qui descritti, consultare il rivenditore poiché ciò potrebbe essere dovuto ad un guasto in questa unità. In questo caso, scollegare immediatamente il cavo di alimentazione e rivolgersi al negozio dove è stata acquistata l'unità.



## ■ L'unità non si accende oppure si spegne automaticamente

| Sintomo                                                                                      | Causa / Soluzione                                                                                                                                                                                                                                                                                                                                                                                                                                                                                                                                          | Pagina     |
|----------------------------------------------------------------------------------------------|------------------------------------------------------------------------------------------------------------------------------------------------------------------------------------------------------------------------------------------------------------------------------------------------------------------------------------------------------------------------------------------------------------------------------------------------------------------------------------------------------------------------------------------------------------|------------|
| L'unità non si accende.                                                                      | <ul style="list-style-type: none"> <li>Controllare se la spina è inserita correttamente nella presa elettrica.</li> </ul>                                                                                                                                                                                                                                                                                                                                                                                                                                  | <u>35</u>  |
| L'unità si spegne automaticamente.                                                           | <ul style="list-style-type: none"> <li>È stata impostata la funzione timer di spegnimento. Riaccendere l'unità.</li> </ul>                                                                                                                                                                                                                                                                                                                                                                                                                                 | <u>63</u>  |
|                                                                                              | <ul style="list-style-type: none"> <li>"Auto Standby" è impostato. Se non si esegue alcuna operazione per un certo intervallo di tempo, viene attivato il trigger su "Auto Standby". Per disabilitare "Auto Standby", impostare "Auto Standby" sul menu su "Off".</li> </ul>                                                                                                                                                                                                                                                                               | <u>88</u>  |
| L'unità si spegne e l'indicatore di alimentazione lampeggia in rosso circa ogni 2 secondi.   | <ul style="list-style-type: none"> <li>A causa dell'aumento di temperatura all'interno dell'unità, il circuito di protezione è in funzione. Spegner e l'unità e attendere un'ora circa finché non si raffredda a sufficienza. Quindi, riaccendere l'unità.</li> </ul>                                                                                                                                                                                                                                                                                      | <u>118</u> |
|                                                                                              | <ul style="list-style-type: none"> <li>Reinstallare l'unità in un posto ben ventilato.</li> </ul>                                                                                                                                                                                                                                                                                                                                                                                                                                                          | —          |
| L'unità si spegne e l'indicatore di alimentazione lampeggia in rosso circa ogni 0,5 secondi. | <ul style="list-style-type: none"> <li>Verificare il collegamento degli altoparlanti. È possibile che il circuito di protezione si sia attivato poiché i fili interni del cavo dell'altoparlante sono entrati a contatto tra loro o poiché un filo interno è stato scollegato dal connettore ed è entrato a contatto con il pannello posteriore dell'unità. Dopo aver scollegato il cavo di alimentazione, adottare misure correttive quali riavvolgere saldamente il filo interno oppure provvedere al connettore, quindi ricollegare il cavo.</li> </ul> | <u>22</u>  |
|                                                                                              | <ul style="list-style-type: none"> <li>Abbassare il volume e riaccendere l'unità.</li> </ul>                                                                                                                                                                                                                                                                                                                                                                                                                                                               | <u>37</u>  |
|                                                                                              | <ul style="list-style-type: none"> <li>Il circuito amplificatore dell'unità è guasto. Scollegare il cavo di alimentazione e contattare il centro assistenza clienti.</li> </ul>                                                                                                                                                                                                                                                                                                                                                                            | —          |



## ■ Non è possibile eseguire alcuna operazione con il telecomando

| Sintomo                                                        | Causa / Soluzione                                                                                                                                                                                                                                                                                                                                                                  | Pagina   |
|----------------------------------------------------------------|------------------------------------------------------------------------------------------------------------------------------------------------------------------------------------------------------------------------------------------------------------------------------------------------------------------------------------------------------------------------------------|----------|
| Non è possibile eseguire alcuna operazione con il telecomando. | • Le batterie sono esaurite. Sostituire le batterie.                                                                                                                                                                                                                                                                                                                               | <u>6</u> |
|                                                                | • Il telecomando può essere utilizzato fino a una distanza di 7 metri dall'unità e con un'angolazione di circa 30°.                                                                                                                                                                                                                                                                | <u>6</u> |
|                                                                | • Rimuovere gli eventuali ostacoli presenti tra l'unità e il telecomando.                                                                                                                                                                                                                                                                                                          | —        |
|                                                                | • Inserire le batterie nella direzione corretta, verificando con attenzione le polarità ⊕ e ⊖.                                                                                                                                                                                                                                                                                     | <u>6</u> |
|                                                                | • Il sensore del telecomando dell'unità è esposto ad una forte luce (luce solare diretta, lampada fluorescente del tipo ad invertitore ecc.). Spostare l'unità in un luogo in cui il sensore del telecomando non sia esposto a forte luce.                                                                                                                                         | —        |
|                                                                | • Se si utilizza un dispositivo video 3D, il telecomando dell'unità potrebbe non funzionare a causa della comunicazione a infrarossi tra dispositivi (ad esempio TV e occhiali per la visione in 3D). In questo caso, regolare la direzione e la distanza delle unità con la funzione di comunicazione 3D per garantire che il telecomando di questa unità funzioni correttamente. | —        |

## ■ Sul display dell'unità non compare nulla

| Sintomo                   | Causa / Soluzione                                                                                                                         | Pagina    |
|---------------------------|-------------------------------------------------------------------------------------------------------------------------------------------|-----------|
| Il display è disattivato. | • Premere il pulsante DIMMER su questa unità o sul telecomando per impostare la luminosità del display su un'opzione diversa da "Spento". | <u>90</u> |



## ■ Non viene trasmesso alcun suono

| Sintomo                                                                                                                                                                  | Causa / Soluzione                                                                                                                                                                           | Pagina    |
|--------------------------------------------------------------------------------------------------------------------------------------------------------------------------|---------------------------------------------------------------------------------------------------------------------------------------------------------------------------------------------|-----------|
| Gli altoparlanti non emettono alcun suono.                                                                                                                               | • Controllare i collegamenti di tutti i dispositivi.                                                                                                                                        | <u>22</u> |
|                                                                                                                                                                          | • Inserire completamente i cavi di collegamento.                                                                                                                                            | —         |
|                                                                                                                                                                          | • Verificare che i connettori di ingresso e di uscita non siano collegati al contrario.                                                                                                     | —         |
|                                                                                                                                                                          | • Verificare se i cavi sono danneggiati.                                                                                                                                                    | —         |
|                                                                                                                                                                          | • Verificare che i cavi degli altoparlanti siano collegati correttamente. Verificare che i fili interni dei cavi siano in contatto con la parte metallica dei terminali degli altoparlanti. | <u>22</u> |
|                                                                                                                                                                          | • Serrare saldamente i terminali dell'altoparlante. Verificare se i terminali dell'altoparlante sono allentati.                                                                             | <u>22</u> |
|                                                                                                                                                                          | • Verificare di aver selezionato una sorgente di ingresso adeguata.                                                                                                                         | <u>37</u> |
|                                                                                                                                                                          | • Regolazione del volume.                                                                                                                                                                   | <u>38</u> |
|                                                                                                                                                                          | • Annulla la modalità di tacitazione.                                                                                                                                                       | <u>38</u> |
|                                                                                                                                                                          | • Verificare l'impostazione del connettore di ingresso audio digitale.                                                                                                                      | <u>81</u> |
|                                                                                                                                                                          | • Verificare l'impostazione dell'uscita audio digitale sul dispositivo collegato. In alcuni dispositivi l'uscita audio digitale è disattivata per default.                                  | —         |
| • Quando le cuffie sono collegate nella presa PHONES sull'unità principale, non verrà più emesso alcun suono dal terminale dell'altoparlante e dal connettore SUBWOOFER. | <u>12</u>                                                                                                                                                                                   |           |
| Non viene trasmesso alcun suono se si utilizza il collegamento DVI-D.                                                                                                    | • Se l'unità è collegata a un dispositivo dotato di connettore DVI-D, non viene trasmesso alcun suono. Effettuare un collegamento audio a parte.                                            | —         |



## ■ Non viene trasmesso l'audio desiderato

| Sintomo                                                              | Causa / Soluzione                                                                                                                                                                                                                  | Pagina    |
|----------------------------------------------------------------------|------------------------------------------------------------------------------------------------------------------------------------------------------------------------------------------------------------------------------------|-----------|
| Risulta impossibile aumentare il volume.                             | <ul style="list-style-type: none"> <li>Il volume massimo è impostato su un valore troppo basso. Impostare il valore massimo selezionando "Limit" nel menu.</li> </ul>                                                              | <u>75</u> |
|                                                                      | <ul style="list-style-type: none"> <li>Vengono apportate le modifiche adeguate del volume in base al formato e alle impostazioni del formato audio, in modo che il volume non raggiunga il limite massimo.</li> </ul>              | —         |
| Non viene trasmesso alcun suono se si utilizza il collegamento HDMI. | <ul style="list-style-type: none"> <li>Verificare i collegamenti dei terminali HDMI.</li> </ul>                                                                                                                                    | <u>26</u> |
|                                                                      | <ul style="list-style-type: none"> <li>Per l'emissione dell'audio HDMI dagli altoparlanti, dal menu impostare "HDMI Audio Out" su "AVR". Per trasmettere l'audio dalla TV, impostare "TV".</li> </ul>                              | <u>77</u> |
| Un altoparlante specifico non emette alcun suono.                    | <ul style="list-style-type: none"> <li>Verificare se i cavi dell'altoparlante sono collegati correttamente.</li> </ul>                                                                                                             | <u>22</u> |
|                                                                      | <ul style="list-style-type: none"> <li>Verificare se per l'impostazione "Speaker Config." nel menu è stata effettuata una selezione diversa da "None".</li> </ul>                                                                  | <u>83</u> |
|                                                                      | <ul style="list-style-type: none"> <li>Se la modalità sound è "Stereo" e "Virtual", l'audio viene trasmesso solo dagli altoparlanti anteriori e dal subwoofer.</li> </ul>                                                          | —         |
| Dal subwoofer non viene emesso alcun suono.                          | <ul style="list-style-type: none"> <li>Verificare i collegamenti del dispositivo subwoofer.</li> </ul>                                                                                                                             | <u>23</u> |
|                                                                      | <ul style="list-style-type: none"> <li>Accendere il subwoofer.</li> </ul>                                                                                                                                                          | —         |
|                                                                      | <ul style="list-style-type: none"> <li>Impostare "Speaker Config." - "Subwoofer" nel menu su "Yes".</li> </ul>                                                                                                                     | <u>83</u> |
|                                                                      | <ul style="list-style-type: none"> <li>Quando "Speaker Config." - "Front" nel menu è impostato su "Large", a seconda del segnale di ingresso e della modalità audio, nessun suono potrebbe essere emesso dal subwoofer.</li> </ul> | <u>83</u> |
|                                                                      | <ul style="list-style-type: none"> <li>Se i segnali di ingresso non contengono alcun segnale audio per il subwoofer (LFE), è possibile che non venga trasmesso alcun suono dal subwoofer.</li> </ul>                               | <u>86</u> |
|                                                                      | <ul style="list-style-type: none"> <li>Per fare in modo che il subwoofer trasmetta sempre l'audio, impostare "Subwoofer Mode" su "LFE +Main".</li> </ul>                                                                           | <u>86</u> |
| Non viene emesso alcun suono DTS.                                    | <ul style="list-style-type: none"> <li>Verificare che l'uscita audio digitale sul dispositivo collegato sia impostata su "DTS".</li> </ul>                                                                                         | —         |
|                                                                      | <ul style="list-style-type: none"> <li>Impostare "Decode Mode" su "Auto" o "DTS".</li> </ul>                                                                                                                                       | <u>82</u> |
| Non viene emesso l'audio Dolby TrueHD, DTS-HD, Dolby Digital Plus.   | <ul style="list-style-type: none"> <li>Effettuare i collegamenti HDMI.</li> </ul>                                                                                                                                                  | <u>30</u> |
|                                                                      | <ul style="list-style-type: none"> <li>Verificare l'impostazione dell'uscita audio digitale sul dispositivo collegato. Su alcuni dispositivi "PCM" è impostato per default.</li> </ul>                                             | —         |



| Sintomo                                                            | Causa / Soluzione                                                                                                                                                                                                                          | Pagina    |
|--------------------------------------------------------------------|--------------------------------------------------------------------------------------------------------------------------------------------------------------------------------------------------------------------------------------------|-----------|
| Le modalità Dolby PLII o DTS Neo:6 non possono essere selezionate. | • Non è possibile selezionare questa opzione quando "None" è impostato per "Speaker Config." - "Center" e "Surround".                                                                                                                      | <u>84</u> |
|                                                                    | • Dolby PLII o DTS Neo:6 non possono essere selezionate se si usano le cuffie.                                                                                                                                                             | —         |
| Non è possibile selezionare "Restorer".                            | • Verificare l'ingresso di un segnale analogico o di un segnale PCM (Freq. Campionamento = 44,1/48 kHz). Per la riproduzione di segnali multicanale quali Dolby Digital o DTS surround, non è possibile utilizzare la funzione "Restorer". | <u>74</u> |
|                                                                    | • Utilizzare una modalità sound diversa da "Direct".                                                                                                                                                                                       | <u>57</u> |



## ■ L'audio è interrotto o disturbato

| Sintomo                                       | Causa / Soluzione                                                                                                                                  | Pagina    |
|-----------------------------------------------|----------------------------------------------------------------------------------------------------------------------------------------------------|-----------|
| Spesso le trasmissioni FM/AM sono disturbate. | • Cambiare l'orientamento o la posizione dell'antenna.                                                                                             | <u>33</u> |
|                                               | • Separare l'antenna a telaio AM dall'unità.                                                                                                       | —         |
|                                               | • Utilizzare un'antenna per esterni.                                                                                                               | <u>33</u> |
|                                               | • Separare l'antenna dagli altri cavi di collegamento.                                                                                             | <u>33</u> |
| I suoni sembrano essere distorti.             | • Abbassare il volume.                                                                                                                             | <u>38</u> |
|                                               | • Impostare "Off" sulla ECO Mode. Quando "On" o "Auto" è nella ECO Mode, l'audio potrebbe essere distorto quando il volume di riproduzione è alto. | <u>87</u> |



## ■ Sulla TV non compare il segnale video

| Sintomo                                                                                                                                                                    | Causa / Soluzione                                                                                                                                                                                                                                                                                                                                                                           | Pagina     |
|----------------------------------------------------------------------------------------------------------------------------------------------------------------------------|---------------------------------------------------------------------------------------------------------------------------------------------------------------------------------------------------------------------------------------------------------------------------------------------------------------------------------------------------------------------------------------------|------------|
| Non compare alcuna immagine.                                                                                                                                               | • Controllare i collegamenti di tutti i dispositivi.                                                                                                                                                                                                                                                                                                                                        | <u>26</u>  |
|                                                                                                                                                                            | • Inserire completamente i cavi di collegamento.                                                                                                                                                                                                                                                                                                                                            | —          |
|                                                                                                                                                                            | • Verificare che i connettori di ingresso e di uscita non siano collegati al contrario.                                                                                                                                                                                                                                                                                                     | —          |
|                                                                                                                                                                            | • Verificare se i cavi sono danneggiati.                                                                                                                                                                                                                                                                                                                                                    | —          |
|                                                                                                                                                                            | • Abbinare le impostazioni di ingresso al connettore di ingresso della TV collegata all'unità.                                                                                                                                                                                                                                                                                              | <u>81</u>  |
|                                                                                                                                                                            | • Verificare di aver selezionato la sorgente di ingresso adeguata.                                                                                                                                                                                                                                                                                                                          | <u>37</u>  |
|                                                                                                                                                                            | • Verificare l'impostazione del connettore di ingresso video.                                                                                                                                                                                                                                                                                                                               | <u>81</u>  |
|                                                                                                                                                                            | • Verificare che la risoluzione del lettore corrisponda a quella della TV.                                                                                                                                                                                                                                                                                                                  | —          |
|                                                                                                                                                                            | • Controllare se la TV è compatibile con la protezione dei diritti d'autore (HDCP). Se l'unità è collegata ad un dispositivo non compatibile con HDCP, il segnale video non verrà visualizzato correttamente.                                                                                                                                                                               | <u>109</u> |
|                                                                                                                                                                            | • Per fruire di contenuti protetti da copyright mediante HDCP 2.2, utilizzare solo dispositivi di riproduzione e televisori compatibili con lo standard HDCP 2.2.                                                                                                                                                                                                                           | —          |
| • Per utilizzare contenuti 4K o contenuti protetti da copyright mediante HDCP 2.2, collegare l'apparecchio in questione al connettore di ingresso HDMI 3, HDMI 4 o HDMI 5. | —                                                                                                                                                                                                                                                                                                                                                                                           |            |
| Sulla TV non compare alcun video con il collegamento DVI-D.                                                                                                                | • Nel caso di un collegamento DVI-D e di combinazioni particolari, alcuni dispositivi potrebbero non funzionare correttamente a causa del sistema di protezione dei diritti d'autore (HDCP).                                                                                                                                                                                                | <u>109</u> |
| Mentre è visualizzato il menu, sulla TV non compare alcun video.                                                                                                           | • Il video in riproduzione non appare sullo sfondo del menu quando quest'ultimo viene utilizzato durante la riproduzione dei segnali video seguenti: <ul style="list-style-type: none"> <li>- Alcune immagini di contenuti video 3D</li> <li>- Video 4K</li> <li>- Immagini con risoluzione per computer (ad esempio: VGA)</li> <li>- Video con un formato diverso da 16:9 o 4:3</li> </ul> | —          |



## ■ Sulla TV non compare la schermata del menu

| Sintomo                                                                   | Causa / Soluzione                                                                                                                                                                                                                                                                                                                                                                                                               | Pagina    |
|---------------------------------------------------------------------------|---------------------------------------------------------------------------------------------------------------------------------------------------------------------------------------------------------------------------------------------------------------------------------------------------------------------------------------------------------------------------------------------------------------------------------|-----------|
| Sulla TV non compare la schermata del menu o le informazioni sullo stato. | <ul style="list-style-type: none"> <li>La schermata del menu è visualizzata solo su questa unità e su una TV collegata mediante cavo HDMI. Se questa unità è collegata a una TV mediante un altro connettore di uscita video, utilizzare il display dell'unità per inviare i vari comandi.</li> </ul>                                                                                                                           | —         |
|                                                                           | <ul style="list-style-type: none"> <li>Le informazioni sullo stato non appariranno sullo schermo del televisore quando i seguenti segnali video vengono riprodotti.               <ul style="list-style-type: none"> <li>- Alcune immagini di contenuti video 3D</li> <li>- Le immagini con risoluzione per computer (ad esempio: VGA)</li> <li>- Video con un rapporto di aspetto diverso da 16:9 o 4:3</li> </ul> </li> </ul> | <u>92</u> |
|                                                                           | <ul style="list-style-type: none"> <li>Se un video 2D viene convertito in 3D sulla TV, la schermata del menu o le informazioni di stato non vengono visualizzate correttamente.</li> </ul>                                                                                                                                                                                                                                      | —         |



## ■ Non è possibile riprodurre i contenuti Bluetooth

| Sintomo                                                              | Causa / Soluzione                                                                                                                                                                               | Pagina |
|----------------------------------------------------------------------|-------------------------------------------------------------------------------------------------------------------------------------------------------------------------------------------------|--------|
| I dispositivi Bluetooth non possono essere collegati a questa unità. | • La funzione Bluetooth nel dispositivo Bluetooth non è stata abilitata. Si raccomanda di consultare il manuale delle istruzioni del dispositivo Bluetooth per abilitare la funzione Bluetooth. | —      |
|                                                                      | • Avvicinare il dispositivo Bluetooth a questa unità.                                                                                                                                           | —      |
|                                                                      | • Il dispositivo Bluetooth non è in grado di connettersi con questa unità se non è compatibile con il profilo A2DP.                                                                             | —      |
|                                                                      | • Spegnere e riaccendere l'alimentazione del dispositivo Bluetooth, quindi provare di nuovo.                                                                                                    | —      |
| Il suono viene interrotto.                                           | • Avvicinare il dispositivo Bluetooth a questa unità.                                                                                                                                           | —      |
|                                                                      | • Rimuovere eventuali ostacoli tra il dispositivo Bluetooth e questa unità.                                                                                                                     | —      |
|                                                                      | • Per evitare interferenze elettromagnetiche, posizionare l'unità lontana da forni a microonde, dispositivi LAN wireless e altri dispositivi Bluetooth.                                         | —      |
|                                                                      | • Ricollegare il dispositivo Bluetooth.                                                                                                                                                         | —      |



## ■ Il controllo HDMI non funziona

| Sintomo                         | Causa / Soluzione                                                                                                                                                                                                                                                                                                                  | Pagina    |
|---------------------------------|------------------------------------------------------------------------------------------------------------------------------------------------------------------------------------------------------------------------------------------------------------------------------------------------------------------------------------|-----------|
| Il controllo HDMI non funziona. | <ul style="list-style-type: none"> <li>Controllare che "HDMI Control" nel menu sia impostato su "On".</li> </ul>                                                                                                                                                                                                                   | <u>78</u> |
|                                 | <ul style="list-style-type: none"> <li>Non è possibile utilizzare dispositivi non compatibili con il controllo HDMI. Inoltre, il controllo HDMI potrebbe non funzionare a seconda del dispositivo collegato o delle impostazioni definite. In questo caso, il dispositivo esterno deve essere controllato direttamente.</li> </ul> | <u>61</u> |
|                                 | <ul style="list-style-type: none"> <li>Verificare che la funzione di controllo HDMI sia abilitata su tutti i dispositivi collegati a questa unità.</li> </ul>                                                                                                                                                                      | <u>61</u> |
|                                 | <ul style="list-style-type: none"> <li>Se si apportano modifiche ai collegamenti, ad esempio se si collega un altro dispositivo HDMI, è possibile che le impostazioni dell'operazione di collegamento vengano inizializzate. Spegnere questa unità e i dispositivi collegati via HDMI, quindi riaccenderli.</li> </ul>             | <u>61</u> |





## Ripristino delle impostazioni di fabbrica

Adottare questa procedura se il display risulta anomalo oppure se non è possibile eseguire le operazioni.

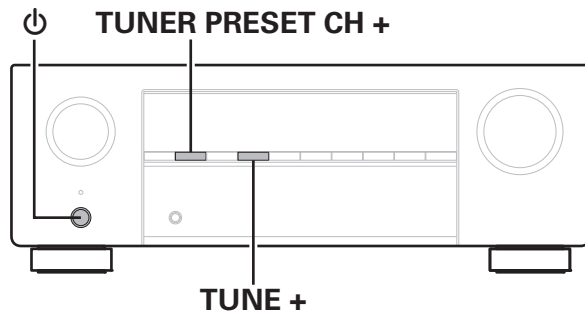
Vengono ripristinati i valori di default di fabbrica di numerose impostazioni. Eseguire nuovamente le impostazioni.



- 1** Spegnere l'alimentazione tramite .
- 2** Premere  premendo contemporaneamente TUNER PRESET CH + e TUNE +.
- 3** Rilasciare i due pulsanti quando il display inizia a lampeggiare a intervalli di circa 1 secondo.



- È inoltre possibile ripristinare tutte le impostazioni predefinite di fabbrica utilizzando "Reset" nel menu. (☞ p. 91)



## Informazioni su HDMI

HDMI è un'abbreviazione di High-Definition Multimedia Interface, che è un'interfaccia AV digitale che può essere collegata ad una TV o ad un amplificatore.

I collegamenti HDMI consentono di trasmettere i formati video ad alta definizione e audio ad alta qualità adottati dai lettori Blu-ray Disc (Dolby Digital Plus, Dolby TrueHD, DTS-HD, DTS-HD Master Audio). Ciò non è possibile con la trasmissione del video analogico.

Inoltre, in un collegamento HDMI i segnali audio e video possono essere trasmessi mediante un singolo cavo HDMI, mentre nei collegamenti tradizionali è necessario utilizzare cavi a parte per audio e video al fine di collegare i dispositivi. Ciò consente di semplificare i cablaggi, che spesso sono abbastanza complessi in un impianto home theater.

Questa unità supporta le seguenti funzioni HDMI.

- **Deep Color**

Tecnologia di imaging supportata da HDMI. A differenza di RGB o YCbCr, che utilizza 8 bit (256 ombreggiature) per colore, può utilizzare 10 bit (1024 ombreggiature), 12 bit (4096 ombreggiature) o 16 bit (65536 ombreggiature) per ottenere colori caratterizzati da una maggiore definizione.

Entrambi i dispositivi collegati tramite HDMI devono supportare Deep Color.

- **x.v.Color**

Tale funzione consente di visualizzare in maniera più accurata i colori mediante HDTV. Permette visualizzazioni con colori naturali e vividi.

“x.v.Color” è un marchio di Sony Corporation.

- **3D**

Questa unità supporta input e output di segnali video 3D (a 3 dimensioni) degli standard HDMI. Per riprodurre video 3D, è necessario disporre di una TV e di un lettore che supporti la funzione 3D HDMI, nonché di un paio di occhiali 3D.

- **4K**

Questa unità supporta la trasmissione in ingresso e in uscita di segnali video a 4K (3840 × 2160 pixel) tramite HDMI.

- **Content Type**

Automaticamente rende le impostazioni adatte al tipo di uscita video (informazioni sui contenuti).

- **Adobe RGB color, Adobe YCC601 color**

Spazio colore definito da Adobe Systems Inc. Poiché si tratta di uno spazio colore più ampio di RGB, è in grado di riprodurre immagini più vivide e naturali.

- **sYCC601 color**

Tutti questi spazi colore definiscono una gamma di colori disponibili maggiore rispetto al modello tradizionale con standard RGB.

- **HDMI Pass Through**

Anche se l'unità è in standby, i segnali ricevuti dal connettore di ingresso HDMI vengono inviati alla TV o un altro dispositivo collegato al connettore di uscita HDMI.



**• HDMI Control**

Se si collega l'unità a una TV o a un lettore compatibile con la funzione di controllo HDMI utilizzando un cavo HDMI e si abilita questa funzione su tutti i dispositivi, questi saranno in grado di comunicare e di controllarsi l'un l'altro.

**• Collegamento per lo spegnimento**

Lo spegnimento di questa unità può essere collegato allo spegnimento della TV.

**• Cambio della destinazione dell'uscita audio**

Dalla TV è possibile scegliere se trasmettere l'audio dalla TV stessa o dall'amplificatore AV.

**• Regolazione del volume**

È possibile regolare il volume dell'unità regolando quello della TV.

**• Cambio della sorgente di ingresso**

È possibile cambiare le sorgenti di ingresso di questa unità se la si collega alla funzione di cambio dell'ingresso della TV.

Quando vengono riprodotti i contenuti di un lettore, la sorgente di ingresso di questa unità cambia in modo che venga utilizzata la sorgente del lettore.

**• ARC (Audio Return Channel)**

Questa funzione trasmette i segnali audio della TV a questa unità attraverso il cavo HDMI e riproduce l'audio della TV sull'unità in base alla funzione di controllo HDMI.

Se si utilizza un cavo HDMI per collegare una TV che non dispone della funzione ARC, i segnali video del dispositivo di riproduzione collegato all'unità verranno trasmessi alla TV, ma l'audio non verrà riprodotto attraverso la TV. Per abilitare l'audio surround per i programmi TV, è necessario collegare un apposito cavo audio.

Se invece si utilizza un cavo HDMI per collegare una TV dotata della funzione ARC, non sarà necessario collegare ulteriori cavi audio. Per trasmettere i segnali audio della TV, è possibile utilizzare un cavo HDMI collegato tra l'unità e la TV. Questa funzione consente di abilitare la riproduzione surround sull'unità per la TV.



## ■ Formati audio supportati

|                         |                                                                                                                                  |
|-------------------------|----------------------------------------------------------------------------------------------------------------------------------|
| PCM lineare a 2 canali  | 2 canali, 32 kHz – 192 kHz, 16/20/24 bit                                                                                         |
| PCM lineare multicanale | 7.1 canali, 32 kHz – 192 kHz, 16/20/24 bit                                                                                       |
| Bitstream               | Dolby Digital / DTS / Dolby TrueHD /<br>Dolby Digital Plus / DTS-HD Master Audio /<br>DTS-HD High Resolution Audio / DTS Express |

## ■ Segnali video supportati

- 480i
- 576i
- 720p 60/50Hz
- 1080p 60/50/24Hz
- 480p
- 576p
- 1080i 60/50Hz
- 4K 60/50/30/25/24 Hz

### Sistema di protezione dei diritti d'autore

Per riprodurre formati digitali video e audio come BD-Video (Blu-ray Disc) o video DVD mediante un collegamento HDMI, sia questa unità che la TV o il riproduttore devono supportare il sistema di protezione dei diritti d'autore noto come HDCP (High-bandwidth Digital Content Protection System). HDCP è la tecnologia di protezione del diritto d'autore che integra la crittografia dei dati e l'autenticazione sui dispositivi AV collegati. L'unità supporta la tecnologia HDCP.

- Se viene collegato un dispositivo che non supporta lo standard HDCP, i segnali audio e video non verranno trasmessi correttamente. Leggere il manuale delle istruzioni dell'apparato TV o del riproduttore utilizzato per ulteriori informazioni.



- Se si collega questa unità a un dispositivo compatibile con le funzioni Deep Color, 4K e ARC, utilizzare un "Cavo HDMI ad alta velocità con Ethernet" con il logo HDMI.



## Riproduzione di un dispositivo Bluetooth

---

Questa unità supporta il seguente profilo Bluetooth.

- **A2DP (Advanced Audio Distribution Profile):**  
Quando un dispositivo Bluetooth che supporta tale standard è collegato, i dati dell'audio monofonico e stereo possono essere inviati in streaming a alta qualità.
- **AVRCP (Audio/Video Remote Control Profile):**  
Quando un dispositivo Bluetooth che supporta tale standard è collegato, il dispositivo Bluetooth può essere azionato da questa unità.

### ■ Informazioni sulle comunicazioni Bluetooth

Le onde radio trasmesse da questa unità potrebbero interferire con il funzionamento di dispositivi medici. Assicurarsi di spegnere l'alimentazione di questa unità e del dispositivo Bluetooth nelle seguenti posizioni poiché l'interferenza delle onde radio potrebbe causare malfunzionamenti.

- Ospedali, treni, aerei, distributori di benzina e luoghi in cui vengono generati gas infiammabili
- In prossimità di porte automatiche e allarmi antincendio

## Funzione di memoria personale plus

---

Le impostazioni utilizzate più di recente (modalità di ingresso, modalità di uscita HDMI, modalità audio, controllo del tono, livello del canale, Restorer e ritardo audio, ecc.) vengono salvate per ciascuna fonte di ingresso.



- Le impostazioni di "Surr.Parameter" e "Tone" vengono memorizzate per ciascuna modalità sound.

## Memorizzazione ultima funzione

---

Tale funzione memorizza le impostazioni effettuate prima di attivare la modalità standby.



## Modalità sound e uscita canale

- Questo simbolo indica i canali di uscita audio o i parametri surround configurabili.  
 ◎ Questo simbolo indica i canali di uscita audio. I canali di uscita dipendono dalle impostazioni di “Speaker Config.”. (☞ p. 83)

| Modalità sound       | Uscita canale |          |              |           |
|----------------------|---------------|----------|--------------|-----------|
|                      | Anteriore S/D | Centrale | Surround S/D | Subwoofer |
| Direct (2 canali)    | ○             |          |              | ◎*        |
| Direct (Multicanale) | ○             | ◎        | ◎            | ◎         |
| Stereo               | ○             |          |              | ◎         |
| Multi Ch In          | ○             | ◎        | ◎            | ◎         |
| Dolby Pro Logic II   | ○             | ◎        | ◎            | ◎         |
| DTS Neo:6            | ○             | ◎        | ◎            | ◎         |
| Dolby Digital        | ○             | ◎        | ◎            | ◎         |
| Dolby Digital Plus   | ○             | ◎        | ◎            | ◎         |
| Dolby TrueHD         | ○             | ◎        | ◎            | ◎         |
| DTS Surround         | ○             | ◎        | ◎            | ◎         |
| DTS 96/24            | ○             | ◎        | ◎            | ◎         |
| DTS-HD               | ○             | ◎        | ◎            | ◎         |
| DTS Express          | ○             | ◎        | ◎            | ◎         |
| Multi Ch Stereo      | ○             | ◎        | ◎            | ◎         |
| Virtual              | ○             |          |              | ◎         |

\* L'audio viene trasmesso se “Subwoofer Mode” nel menu è impostato su “LFE+Main”. (☞ p. 86)



## Modalità sound e parametri surround

| Modalità sound       | Surr.Parameter        |                        |                        |                          |                                  |                       |                       |                               | Tone                  | Restorer<br>*3        |
|----------------------|-----------------------|------------------------|------------------------|--------------------------|----------------------------------|-----------------------|-----------------------|-------------------------------|-----------------------|-----------------------|
|                      | Mode                  | Dynamic<br>Comp.<br>*1 | Low<br>Frequency<br>*2 | Subwoofer                | Solo modalità Pro Logic II Music |                       |                       | Solo modalità<br>Neo: 6 Music |                       |                       |
|                      |                       |                        |                        |                          | Panorama                         | Dimension             | Center Width          | Center Image                  |                       |                       |
| Direct (2 canali)    |                       | <input type="radio"/>  |                        | <input type="radio"/> *4 |                                  |                       |                       |                               |                       |                       |
| Direct (Multicanale) |                       | <input type="radio"/>  | <input type="radio"/>  |                          |                                  |                       |                       |                               |                       |                       |
| Stereo               |                       | <input type="radio"/>  | <input type="radio"/>  | <input type="radio"/>    |                                  |                       |                       |                               | <input type="radio"/> | <input type="radio"/> |
| Multi Ch In          |                       |                        | <input type="radio"/>  |                          |                                  |                       |                       |                               | <input type="radio"/> |                       |
| Dolby Pro Logic II   | <input type="radio"/> | <input type="radio"/>  |                        |                          | <input type="radio"/>            | <input type="radio"/> | <input type="radio"/> |                               | <input type="radio"/> | <input type="radio"/> |
| DTS Neo:6            | <input type="radio"/> | <input type="radio"/>  |                        |                          |                                  |                       | <input type="radio"/> |                               | <input type="radio"/> | <input type="radio"/> |
| Dolby Digital        |                       | <input type="radio"/>  | <input type="radio"/>  |                          |                                  |                       |                       |                               | <input type="radio"/> |                       |
| Dolby Digital Plus   |                       | <input type="radio"/>  | <input type="radio"/>  |                          |                                  |                       |                       |                               | <input type="radio"/> |                       |
| Dolby TrueHD         |                       | <input type="radio"/>  | <input type="radio"/>  |                          |                                  |                       |                       |                               | <input type="radio"/> |                       |
| DTS Surround         |                       | <input type="radio"/>  | <input type="radio"/>  |                          |                                  |                       |                       |                               | <input type="radio"/> |                       |
| DTS 96/24            |                       | <input type="radio"/>  | <input type="radio"/>  |                          |                                  |                       |                       |                               | <input type="radio"/> |                       |
| DTS-HD               |                       | <input type="radio"/>  | <input type="radio"/>  |                          |                                  |                       |                       |                               | <input type="radio"/> |                       |
| DTS Express          |                       | <input type="radio"/>  | <input type="radio"/>  |                          |                                  |                       |                       |                               | <input type="radio"/> |                       |
| Multi Ch Stereo      |                       | <input type="radio"/>  | <input type="radio"/>  |                          |                                  |                       |                       |                               | <input type="radio"/> | <input type="radio"/> |
| Virtual              |                       | <input type="radio"/>  | <input type="radio"/>  |                          |                                  |                       |                       |                               | <input type="radio"/> | <input type="radio"/> |

\*1 È possibile selezionare questa voce quando viene riprodotto un segnale Dolby Digital o DTS.

\*2 È possibile selezionare questa voce quando viene riprodotto un segnale Dolby Digital o DTS o un DVD-Audio.

\*3 È possibile impostare questa voce quando il segnale di ingresso è analogico, PCM 48 kHz o 44,1 kHz.

\*4 Questa impostazione è disponibile quando "Subwoofer Mode" nel menu è impostato su "LFE+Main". (☞ p. 86)



## Tipi di segnali di ingresso e relative modalità sound

- Indica la modalità sound di default.  
○ Indica la modalità sound selezionabile.

| Modalità audio                  | Tipo e formato dei segnali di ingresso |                   |                |                     |                        |             |                  |           |              |                    |                            |                          |
|---------------------------------|----------------------------------------|-------------------|----------------|---------------------|------------------------|-------------|------------------|-----------|--------------|--------------------|----------------------------|--------------------------|
|                                 | ANALOG                                 | PCM               |                | DTS-HD              |                        | DTS         |                  |           | Dolby        |                    | Dolby Digital              |                          |
|                                 |                                        | PCM (multicanale) | PCM (2 canali) | DTS-HD Master Audio | DTS-HD High Resolution | DTS Express | DTS (5.1 canali) | DTS 96/24 | Dolby TrueHD | Dolby Digital Plus | Dolby Digital (5.1 canali) | Dolby Digital (2 canali) |
| <b>DTS Surround</b>             |                                        |                   |                |                     |                        |             |                  |           |              |                    |                            |                          |
| DTS-HD MSTR                     |                                        |                   |                | ●                   |                        |             |                  |           |              |                    |                            |                          |
| DTS-HD HI RES                   |                                        |                   |                |                     | ●                      |             |                  |           |              |                    |                            |                          |
| DTS Surround                    |                                        |                   |                |                     |                        |             | ●                |           |              |                    |                            |                          |
| DTS 96/24                       |                                        |                   |                |                     |                        |             |                  | ●         |              |                    |                            |                          |
| DTS Express                     |                                        |                   |                |                     |                        | ●           |                  |           |              |                    |                            |                          |
| DTS Neo:6 Cinema                | ○                                      |                   | ○              |                     | ○                      |             |                  |           |              |                    |                            | ○                        |
| DTS Neo:6 Music                 | ○                                      |                   | ○              |                     |                        | ○           |                  |           |              |                    |                            | ○                        |
| <b>Dolby Surround</b>           |                                        |                   |                |                     |                        |             |                  |           |              |                    |                            |                          |
| Dolby TrueHD                    |                                        |                   |                |                     |                        |             |                  |           | ●            |                    |                            |                          |
| Dolby Digital Plus              |                                        |                   |                |                     |                        |             |                  |           |              | ●                  |                            |                          |
| Dolby Digital                   |                                        |                   |                |                     |                        |             |                  |           |              |                    | ●                          |                          |
| Dolby Pro Logic II Movie        | ○                                      |                   | ○              |                     |                        |             |                  |           |              |                    |                            | ●                        |
| Dolby Pro Logic II Music        | ○                                      |                   | ○              |                     |                        |             |                  |           |              |                    |                            | ○                        |
| Dolby Pro Logic II Game         | ○                                      |                   | ○              |                     |                        |             |                  |           |              |                    |                            | ○                        |
| Dolby Pro Logic                 | ○                                      |                   | ○              |                     |                        |             |                  |           |              |                    |                            | ○                        |
| <b>Multi Ch In</b>              |                                        |                   |                |                     |                        |             |                  |           |              |                    |                            |                          |
| Multi Ch In                     |                                        |                   | ●              |                     |                        |             |                  |           |              |                    |                            |                          |
| <b>Direct</b>                   |                                        |                   |                |                     |                        |             |                  |           |              |                    |                            |                          |
| Direct                          | ○                                      | ○                 | ○              | ○                   | ○                      | ○           | ○                | ○         | ○            | ○                  | ○                          | ○                        |
| <b>Modalità sound originale</b> |                                        |                   |                |                     |                        |             |                  |           |              |                    |                            |                          |
| Multi Ch Stereo                 | ●                                      | ○                 | ●              |                     |                        |             | ○                | ○         |              |                    | ○                          | ○                        |
| Virtual                         | ○                                      | ○                 | ○              |                     |                        |             | ○                | ○         |              |                    | ○                          | ○                        |
| <b>Stereo</b>                   |                                        |                   |                |                     |                        |             |                  |           |              |                    |                            |                          |
| Stereo                          | ○                                      | ○                 | ○              | ○                   | ○                      | ○           | ○                | ○         | ○            | ○                  | ○                          | ○                        |



## Spiegazione dei termini

### ■ Dolby

#### Dolby Digital

Dolby Digital è un formato di segnale digitale multicanale sviluppato da Dolby Laboratories.

Vengono riprodotti 5.1-canali complessivamente: 3 canali anteriori ("FL", "FR" e "C"), 2 canali surround ("SL" ed "SR") ed il canale "LFE" per effetti delle basse frequenze.

Per tale motivo, non c'è alcuna interferenza tra i canali e si ottiene un campo sonoro realistico con sensazione "tridimensionale" (sensazione di distanza, movimento e posizionamento). Offre un audio surround emozionante in ambito domestico.

#### Dolby Digital Plus

Dolby Digital Plus è un formato di segnali migliorato di Dolby Digital, compatibile con un massimo di 7.1-canali di audio digitale discreto ed inoltre in grado di migliorare la qualità audio grazie a bit rate dati extra. È compatibile con il Dolby Digital convenzionale, quindi offre una maggiore flessibilità in risposta al segnale sorgente e alle condizioni del dispositivo di riproduzione.

#### Dolby Pro Logic II

Dolby Pro Logic II è una tecnologia di decodificazione a matrice sviluppata da Dolby Laboratories.

Musica standard, come quella su CD, viene codificata in 5-canali per ottenere un eccellente effetto surround.

I segnali dei canali surround vengono convertiti in segnali stereo e a banda completa (con una risposta di frequenza da 20 Hz a 20 kHz o superiore) per creare un'immagine acustica "coinvolgente" che offra un ricco senso di presenza di tutte le sorgenti stereo.

#### Dolby TrueHD

Dolby TrueHD è una tecnologia ad alta definizione sviluppata da Dolby Laboratories sfruttando una tecnologia di codificazione senza perdite per riprodurre fedelmente l'audio dello studio master.

Questo formato garantisce il supporto di un massimo di 8 canali audio con una frequenza di campionamento pari a 96 kHz/24 bit e di un massimo di 6 canali audio con una frequenza di campionamento pari a 192 kHz/24 bit.



## ■ DTS

### DTS

E' un'abbreviazione di Digital Theater System, che è un sistema di audio digitale sviluppato da DTS. DTS assicura un'esperienza audio surround potente e dinamica ed è disponibile nei cinema e nelle screening room più importanti di tutto il mondo.

### DTS 96/24

DTS 96/24 è un formato audio digitale che garantisce una riproduzione audio di alta qualità nel formato a 5.1 canali, con una frequenza di campionamento di 96 kHz e quantizzazione a 24 bit su DVD-Video.

### DTS Digital Surround

DTS™ Digital Surround è il formato surround digitale standard di DTS, Inc., compatibile con una frequenza di campionamento di 44,1 o 48 kHz e un massimo di 5.1-canali di audio surround digitale discreto.

### DTS-HD

Questa tecnologia audio fornisce una qualità di suono maggiore e funzionalità migliorate rispetto al DTS convenzionale, ed è adottata come audio opzionale per i Blu-ray Disc.

Questa tecnologia supporta multi-canale, alta velocità di trasferimento dati, alta frequenza di campionamento e riproduzione audio senza perdite. Nei Blu-ray Disc sono supportati al massimo 7.1 canali.

### DTS-HD High Resolution Audio

DTS-HD High Resolution Audio è una versione migliorata dei convenzionali formati di segnale DTS, DTS-ES e DTS 96/24, compatibile con frequenze di campionamento di 96 o 48 kHz ed un massimo di 7.1-canali di audio surround digitale discreto. Un elevato bit rate dei dati assicura un audio di alta qualità. Questo formato è completamente compatibile con prodotti convenzionali, inclusi i convenzionali dati surround digitali DTS a 5.1 canali.

### DTS-HD Master Audio

DTS-HD Master Audio è un formato audio senza perdite creato da Digital Theater System (DTS). Questo formato garantisce il supporto di un massimo di 8 canali audio con una frequenza di campionamento pari a 96 kHz/24 bit e di un massimo di 6 canali audio con una frequenza di campionamento pari a 192 kHz/24 bit. È completamente compatibile con prodotti convenzionali, inclusi i convenzionali dati surround digitali DTS a 5.1 canali.

### DTS Neo:6™ Surround

DTS Neo:6™ è una tecnologia di decodificazione a matrice per ottenere una riproduzione surround a 6.1 canali con sorgenti a 2 canali. Include "DTS Neo:6 Cinema" adatto per la riproduzione di film e "DTS Neo:6 Music" adatto alla riproduzione di musica.



## ■ Audio

### FLAC (Free Lossless Audio Codec)

FLAC significa Free lossless Audio Codec, cioè un formato di file audio gratuito privo di perdite. Privo di perdite significa che l'audio viene compresso senza alcuna perdita di qualità.

Un esempio di licenza FLAC è illustrato di seguito.

Copyright (C) 2000, 2001, 2002, 2003, 2004, 2005, 2006, 2007, 2008, 2009 Josh Coalson

Redistribution and use in source and binary forms, with or without modification, are permitted provided that the following conditions are met:

- Redistributions of source code must retain the above copyright notice, this list of conditions and the following disclaimer.
- Redistributions in binary form must reproduce the above copyright notice, this list of conditions and the following disclaimer in the documentation and/or other materials provided with the distribution.
- Neither the name of the Xiph.org Foundation nor the names of its contributors may be used to endorse or promote products derived from this software without specific prior written permission.

THIS SOFTWARE IS PROVIDED BY THE COPYRIGHT HOLDERS AND CONTRIBUTORS "AS IS" AND ANY EXPRESS OR IMPLIED WARRANTIES, INCLUDING, BUT NOT LIMITED TO, THE IMPLIED WARRANTIES OF MERCHANTABILITY AND FITNESS FOR A PARTICULAR PURPOSE ARE DISCLAIMED. IN NO EVENT SHALL THE FOUNDATION OR CONTRIBUTORS BE LIABLE FOR ANY DIRECT, INDIRECT, INCIDENTAL, SPECIAL, EXEMPLARY, OR CONSEQUENTIAL DAMAGES (INCLUDING, BUT NOT LIMITED TO, PROCUREMENT OF SUBSTITUTE GOODS OR SERVICES; LOSS OF USE, DATA, OR PROFITS; OR BUSINESS INTERRUPTION) HOWEVER CAUSED AND ON ANY THEORY OF LIABILITY, WHETHER IN CONTRACT, STRICT LIABILITY, OR TORT (INCLUDING NEGLIGENCE OR OTHERWISE) ARISING IN ANY WAY OUT OF THE USE OF THIS SOFTWARE, EVEN IF ADVISED OF THE POSSIBILITY OF SUCH DAMAGE.

### LFE

Questa è un'abbreviazione di Low Frequency Effect, che è un canale di uscita che enfatizza le basse frequenze. L'audio surround è intensificato trasmettendo ai subwoofer del sistema bassi profondi compresi tra 20 e 120 Hz.

### MP3 (MPEG Audio Layer-3)

È uno schema di compressione dati audio standardizzato a livello internazionale, che utilizza lo standard di compressione video "MPEG-1". Comprime volumi di dati rendendoli a fino a undici volte più piccoli rispetto agli originali, mantenendo la qualità del suono di un CD musicale.



### **MPEG (Moving Picture Experts Group), MPEG-2, MPEG-4**

Questi sono i nomi degli standard di compressione digitale utilizzati per la codifica di file video e audio. Gli standard video includono "MPEG-1 Video", "MPEG-2 Video", "MPEG-4 Visual", "MPEG-4 AVC". Gli standard audio includono "MPEG-1 Audio", "MPEG-2 Audio", "MPEG-4 AAC".

### **WMA (Windows Media Audio)**

Si tratta di una tecnologia di compressione audio sviluppata da Microsoft Corporation.

I dati WMA possono essere codificati mediante Windows Media® Player.

Per codificare file WMA, utilizzare solo applicazioni autorizzate da Microsoft Corporation. Se si utilizza un'applicazione non autorizzata, il file potrebbe non funzionare correttamente.

### **Frequenza di campionamento**

Il campionamento consiste nella lettura di un'onda sonora (segnale analogico) a intervalli regolari e nella riproduzione dell'altezza dell'onda dopo ciascuna lettura in formato digitalizzato (producendo un segnale digitale).

Il numero di letture eseguite in un secondo e chiamato "frequenza di campionamento". Maggiore è il valore, più il suono riprodotto si avvicina all'originale.

### **Impedenza altoparlanti**

Questo termine indica il valore di resistenza in CA, indicato in  $\Omega$  (ohm).

Più questo valore è basso, maggiore è la potenza.

### **Funzione di normalizzazione dialogo**

Questa funzione si attiva automaticamente durante la riproduzione delle sorgenti Dolby Digital, Dolby Digital Plus, Dolby TrueHD, DTS o DTS-HD. Corregge automaticamente il livello di segnale standard per singole sorgenti di programma.

### **Gamma dinamica**

La differenza fra il livello sonoro massimo non distorto ed il livello sonoro minimo percepibile al di sopra del rumore emesso dal dispositivo.

### **Downmix**

Questa funzione converte il numero di canali dell'audio surround in un numero minore e li riproduce in base alla configurazione del sistema.



## ■ Altri

### HDCP

Quando si trasmettono segnali digitali fra apparecchi, questa tecnologia di protezione del copyright cripta i segnali in modo da evitare che il contenuto possa essere copiato senza autorizzazione.

### Registrazione

L'associazione (registrazione) è un'operazione richiesta per collegare un dispositivo Bluetooth a questa unità mediante il Bluetooth. Una volta associati, i dispositivi si autenticano reciprocamente e possono connettersi tra di loro senza che si verifichino connessioni errate. Quando si utilizza una connessione Bluetooth per la prima volta, è necessario associare questa unità e il dispositivo Bluetooth da connettere.

### Circuito di protezione

Funzione che impedisce il danneggiamento di componenti controllando l'alimentazione nel caso in cui dovesse verificarsi per qualsiasi ragione un'anomalia come un sovraccarico, una tensione o una temperatura eccessiva.



## Informazioni sui marchi



Il marchio e i loghi del termine Bluetooth® sono marchi registrati di proprietà di Bluetooth SIG, Inc. e qualsiasi utilizzo di tali marchi da parte di DEI Sales, Inc. è concesso in licenza. Gli altri marchi e nomi commerciali sono quelli dei loro rispettivi proprietari.



Prodotto su licenza di Dolby Laboratories. Dolby, Dolby Audio, Pro Logic e il simbolo doppia D sono marchi di Dolby Laboratories.



Per i brevetti DTS, vedere <http://patents.dts.com>. Prodotto su licenza di DTS, Inc o DTS Licensing Limited. DTS, DTS-HD e il logo DTS-HD sono marchi registrati o marchi di DTS, Inc. negli Stati Uniti e/o in altre nazioni. © 2021 DTS, Inc. ALL RIGHTS RESERVED.



HDMI, High-Definition Multimedia Interface e il logo HDMI sono marchi o marchi registrati di HDMI Licensing LLC negli Stati Uniti e in altri Paesi.



# Specifiche

---

## ■ Sezione audio

- **Amplificatore di potenza**

**Uscita nominale:**

Anteriore:

70 W + 70 W (8  $\Omega$ /ohm, 20 Hz – 20 kHz con 0,08 % T.H.D.)

90 W + 90 W (6  $\Omega$ /ohm, 1 kHz con 0,7 % T.H.D.)

Centrale:

70 W (8  $\Omega$ /ohm, 20 Hz – 20 kHz con 0,08 % T.H.D.)

90 W (6  $\Omega$ /ohm, 1 kHz con 0,7 % T.H.D.)

Surround:

70 W + 70 W (8  $\Omega$ /ohm, 20 Hz – 20 kHz con 0,08 % T.H.D.)

90 W + 90 W (6  $\Omega$ /ohm, 1 kHz con 0,7 % T.H.D.)

**Connettori di uscita:**

6 – 16  $\Omega$ /ohm

- **Analogico**

**Sensibilità di ingresso/Impedenza di ingresso:**

200 mV/47 k $\Omega$ /kohm

**Risposta di frequenza:**

10 Hz – 100 kHz — +1, –3 dB (modo Direct)

**S/R:**

98 dB (pesato IHF-A, modo Direct)



## ■ Sezione del sintonizzatore

[FM]

[AM]

(Nota:  $\mu\text{V}$  a  $75 \Omega/\text{ohm}$ ,  $0 \text{ dBf} = 1 \times 10^{-15} \text{ W}$ )**Gamma della frequenza di ricezione:**

87,5 MHz – 108,0 MHz

522 kHz – 1611 kHz

**Sensibilità effettiva:**1,2  $\mu\text{V}$  (12,8 dBf)18  $\mu\text{V}$ **Sensibilità a 50 dB:**MONO – 2,8  $\mu\text{V}$  (20,2 dBf)**Rapporto S/N:**MONO – 70 dB (pesato IHF-A, modo Direct)  
STEREO – 67 dB (pesato IHF-A, modo Direct)**Distorsione:**MONO – 0,7 % (1 kHz)  
STEREO – 1,0 % (1 kHz)

## ■ Sezione Bluetooth

**Sistema di comunicazioni:**

Bluetooth versione 5.1

**Potenza di trasmissione:**

Bluetooth Specification classe di potenza 1

**Intervallo massimo di comunicazione:**

Circa 30 m in linea d'aria senza ostacoli\*

**Banda di frequenza:**

2,4 GHz

**Schema di modulazione:**

FHSS (Frequency-Hopping Spread Spectrum)

**Profili supportati:**A2DP (Advanced Audio Distribution Profile) 1.3.2  
AVRCP (Audio Video Remote Control Profile) 1.6.2**Codec corrispondente:**

SBC

**Gamma di trasmissione (A2DP):**

20 Hz - 20.000 Hz

\* L'effettivo intervallo di comunicazione varia a seconda dell'influenza di fattori quali gli ostacoli tra i dispositivi, le onde elettromagnetiche prodotte dai forni a microonde, l'elettricità statica, telefoni cordless, sensibilità di ricezione, le prestazioni dell'antenna, il sistema operativo, il software applicativo ecc.



## ■ Generale

|                                                    |                    |
|----------------------------------------------------|--------------------|
| <b>Temperatura di esercizio:</b>                   | 5 °C - 35 °C       |
| <b>Alimentazione:</b>                              | CA 230 V, 50/60 Hz |
| <b>Consumo di corrente:</b>                        | 300 W              |
| <b>Consumo di corrente nelle modalità standby:</b> |                    |

| Modalità standby  | Voci configurabili nel menu   |                                                              | Consumo di corrente |
|-------------------|-------------------------------|--------------------------------------------------------------|---------------------|
|                   | BluetoothStandby<br>(☞ p. 89) | HDMI PassThrough<br>(☞ p. 77) /<br>HDMI Control<br>(☞ p. 78) |                     |
| Standby normale   | Off                           | Off                                                          | 0,1 W               |
| Standby Bluetooth | On                            | Off                                                          | 0,5 W               |
| Standby CEC       | Off                           | On                                                           | 0,5 W               |

Per motivi di miglioramento del prodotto, le specifiche ed il design sono soggetti a modifiche senza preavviso.

## ■ Dimensioni (Unità : mm)

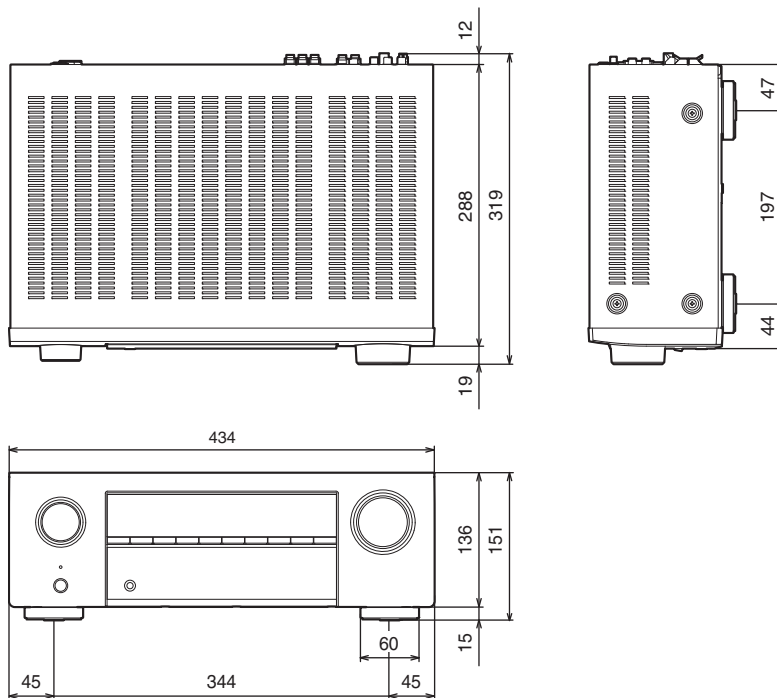

■ **Peso: 7,5 kg**

# Indice analitico

## Termini numerici

|                  |        |
|------------------|--------|
| 3D .....         | 107    |
| 4K .....         | 107    |
| 5.1 canali ..... | 21, 24 |

## A

|                        |        |
|------------------------|--------|
| Antenna FM/AM .....    | 33, 45 |
| Assegna Ingresso ..... | 81     |
| Assist. impostaz ..... | 69     |
| Associazione .....     | 40, 42 |
| Auto Standby .....     | 88     |

## C

|                                       |     |
|---------------------------------------|-----|
| Circuito di protezione .....          | 118 |
| Collegamento degli altoparlanti ..... | 20  |
| Console per videogiochi .....         | 32  |
| Controllo Toni .....                  | 54  |

## D

|                             |    |
|-----------------------------|----|
| Decoder .....               | 30 |
| Display .....               | 13 |
| Dispositivo Bluetooth ..... | 40 |

## E

|                |    |
|----------------|----|
| ECO Mode ..... | 87 |
|----------------|----|

## F

|                     |     |
|---------------------|-----|
| Formati audio ..... | 109 |
|---------------------|-----|

## H

|                      |        |
|----------------------|--------|
| HDCP .....           | 109    |
| HDMI Controllo ..... | 61, 78 |

## I

|                                  |        |
|----------------------------------|--------|
| Impostazioni audio .....         | 67, 71 |
| Impostazioni dei diffusori ..... | 68, 83 |
| Impostazioni generali .....      | 69, 87 |
| Impostazioni ingressi .....      | 68, 81 |
| Impostazioni video .....         | 67, 77 |

## L

|                            |        |
|----------------------------|--------|
| Lettore Blu-ray Disc ..... | 31, 38 |
| Lettore DVD .....          | 31, 38 |

## M

|                                |              |
|--------------------------------|--------------|
| Mappa menu .....               | 67           |
| Modalità sound .....           | 57, 111, 112 |
| Modalità sound diretta .....   | 59           |
| Modalità sound Dolby .....     | 58, 114      |
| Modalità sound DTS .....       | 58, 115      |
| Modalità sound originale ..... | 59           |

|                                      |    |
|--------------------------------------|----|
| Modalità sound PCM multicanale ..... | 58 |
| Modalità sound stereo .....          | 59 |

## P

|                           |    |
|---------------------------|----|
| Pannello anteriore .....  | 10 |
| Pannello posteriore ..... | 14 |

## R

|                                                 |     |
|-------------------------------------------------|-----|
| Restorer .....                                  | 74  |
| Ripristino delle impostazioni di fabbrica ..... | 106 |
| Riproduzione casuale .....                      | 53  |
| Riproduzione ripetuta .....                     | 53  |
| Risoluzione dei problemi .....                  | 95  |

## S

|                                  |     |
|----------------------------------|-----|
| Segnale di ingresso .....        | 113 |
| Selezione video .....            | 56  |
| Silenziamento .....              | 38  |
| Sintonizzatore satellitare ..... | 30  |
| Sorgente di ingresso .....       | 37  |
| Suggerimenti .....               | 94  |

## T

|                                      |            |
|--------------------------------------|------------|
| Telecomando .....                    | 16         |
| Televisione digitale terrestre ..... | 30         |
| Televisore .....                     | 26, 27, 28 |
| Timer di spegnimento .....           | 63         |



**V**

Videocamera ..... 32

Volume ..... 38, 62



**DENON<sup>®</sup>**

[www.denon.com](http://www.denon.com)

3520 10580 00ASA

Copyright © 2018 D&M Holdings Inc. All Rights Reserved.