

目录

连接方法

播放

设置

提示

附录

DENON[®]

AVR-X540BT

AV SURROUND RECEIVER

操作说明书

前面板

显示

后面板

遥控器

索引



附件	5	连接播放设备	29
安装电池	6	连接机顶盒（卫星调谐器/有线电视）	30
遥控器的操作范围	6	连接 DVD 播放机或蓝光碟片播放机	31
特点	7	连接摄像机或游戏机	32
高音效	7	将 USB 存储设备连接至 USB 端口	33
高性能	7	连接 FM/AM 天线	34
简易操作	9	连接电源线	36
部件名称与功能	10	播放	
前面板	10	基本操作	38
显示	13	开启电源	38
后面板	14	选择输入源	38
遥控器	16	调节音量	39
连接方法		暂时关闭声音（静音）	39
连接扬声器	20	播放 DVD 播放机/蓝光碟片播放机	39
扬声器安装	20	播放 USB 存储设备	40
扬声器连接	22	播放储存在 USB 存储设备上的文件	41
标准扬声器配置和连接	24	在蓝牙设备上收听音乐	42
连接电视机	25	从蓝牙设备播放音乐	43
连接 1：配备了 HDMI 端子并兼容 ARC（Audio Return Channel）的电视机	26	与其他蓝牙设备配对	45
连接 2：配备了 HDMI 端子且不兼容 ARC（Audio Return Channel）的电视机	27	从蓝牙设备重新连接至本机	46
连接 3：未配备 HDMI 端子的电视机	28		



收听 FM/AM 广播	47	睡眠定时器功能	63
收听 FM/AM 广播	48	使用睡眠定时器	64
自动调谐到电台并进行预设（自动预设）	49	快速选择附加功能	65
预设当前广播电台（预设记忆）	50	调用设置	66
收听预设电台	50	更改设定	66
跳过预设的广播电台（跳过预设）	51	设置	
取消跳过预设	51	菜单图	67
便捷功能	52	菜单操作	70
执行重复播放（重复）	53	音频	71
执行随机播放（随机）	53	环绕参数	71
调节音调（音调）	54	Restorer	74
优化夜间收听音量（夜间模式）	55	音频延迟	75
音频播放过程中播放所需视频（视频选择）	56	音量	75
选择声音模式	57	空间声学 EQ	76
选择声音模式	57	视频	77
HDMI 控制功能	61	HDMI 音频输出	77
设置步骤	61	HDMI 直通	77
调节各声道的音量以与输入源相符（声道音量调节）	62	直通源	78
		HDMI 控制	78
		ARC	79
		电视音频切换	79
		关机控制	80



输入	81
输入分配	81
输入源电平	81
输入选择	82
扬声器	83
自动设置	83
扬声器设置程序（自动设置）	85
出错信息	87
手动设置	88
扬声器配置	88
距离	89
电平	90
交叉	90
低音	91
常规	92
语言	92
ECO	92
Bluetooth	94
前显示屏	95
固件	95
设置锁定	96
检查信息	97

提示

提示	99
故障诊断	100
恢复出厂设置	112
保修和修理	113

附录









关于 HDMI	114
播放 USB 存储设备	117
播放蓝牙设备	118
个人记忆附加功能	119
最新功能记忆	119
声音模式和声道输出	120
声音模式和环绕参数	121
输入信号的类型和对应的声音模式	122
术语解释	123
商标信息	128
规格	130
索引	134

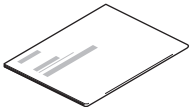
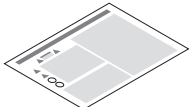
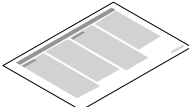

感谢您选购本款 Denon 产品。
为确保正确操作，使用该产品前请仔细阅读操作说明书。
阅读之后，请务必妥善保管以备将来参考。

附件

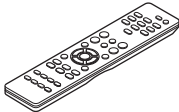
请检查并确认本产品附带下列部件。

 <p>快速入门指南</p>	 <p>安全说明</p>	 <p>电台注意事项</p>	 <p>保修卡</p>	 <p>FM室内天线</p>
 <p>天线隔离器</p>	 <p>AM环形天线</p>	 <p>设置用麦克风</p>	 <p>遥控器 (RC-1216)</p>	 <p>R03/AAA电池</p>



安装电池

1 按箭头方向打开后盖并将其取下。

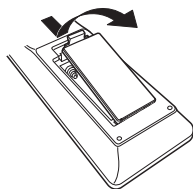

2 按照指示将两节电池正确插入电池匣内。

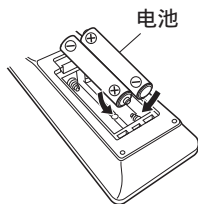

3 将后盖装回。

注

- 为防止损坏或电池漏液：
 - 请勿混用新旧电池。
 - 请勿使用两节不同类型的电池。
- 如果电池漏液，请仔细擦去电池匣内的漏液，然后装入新电池。
- 如果打算长时间不使用遥控器，请从遥控器中取出电池。

遥控器的操作范围

操作遥控器时，请将其指向遥控感应窗。

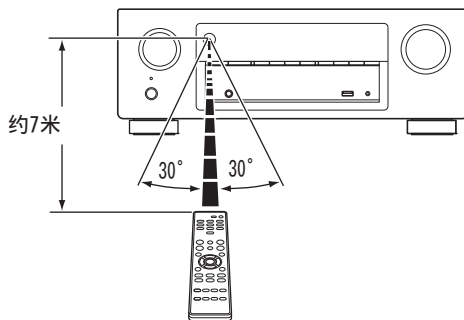

特点

高音效

- **使用离散电路配置时，功率放大器对所有 5 个声道提供相同质量（90W×5 声道）**
为实现最佳真实性和极好的动态范围，功率放大器配有离散功率设备（非集成电路）。
放大器通过使用高电流、高功率离散功率设备可轻松驱动高音质扬声器。

高性能

- **支持 4K 60Hz 输入/输出**



使用 4K Ultra HD（High Definition）时，视频信号可实现每秒 60 帧的输入/输出速度（60p）。连接到 4K Ultra HD 和 60p 视频信号输入兼容电视机后，即可体验唯有高清图像才能实现的真实感，即使是在观看快速播放的视频时也可获得这种真实感。本机还支持 4K 60p、4:4:4 和 24 位视频的图像处理。通过在原始分辨率下处理视频，本机可以让您享受完美的高清图像品质。本机亦可支持 HDR（High Dynamic Range，高动态范围）和 BT. 2020 广色域。

- **HDCP 2.2**
本机与 HDCP 2.2 版权保护标准兼容。



- HDMI 端子能够连接到各种数字 AV 设备（输入：5，输出：1）

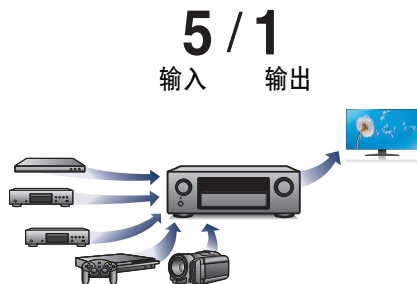

本机配有 5 HDMI 输入和 1 HDMI 输出能连接多种 HDMI 兼容设备例如蓝光碟片播放器、游戏机和 HD 视频摄像机。

- 可轻松地与蓝牙设备实现无线连接 (☞ 第42 页)

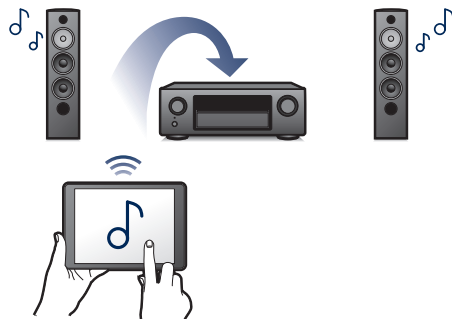

通过无线连接智能手机、平板电脑和计算机，可轻松欣赏音乐。

- 节能设计

本机配备了能够让您在欣赏音乐和电影的同时降低使用功耗的 ECO 模式功能，还配备了能够在未使用本机时自动关闭电源的自动待机功能。从而有助于减少不必要的功耗。

简易操作

- **“设置助手”，提供易于操作的安装说明**

首先按照系统提示选择语言。然后只需按照电视机屏幕上显示的说明安装扬声器等。

- **方便使用的图形用户界面**

本机配备了便于操作的图形用户界面。

- **与“Denon 500 Series Remote”应用程序兼容，以便使用 iPad、iPhone 或 Android™设备对本机执行基本操作**

通过蓝牙配对和连接时，“Denon 500 Series Remote”* 应用程序让您可以从 iPhone、iPad、Android 智能手机或平板电脑以无线方式控制本机。基本功能包括：开启/关闭电源、音量、静音和声源选择。

* 为 iOS 或 Android 设备下载合适的“Denon 500 Series Remote”。要使用“Denon 500 Series Remote”，iOS 或 Android 设备需要提前与本机配对。



部件名称与功能

前面板

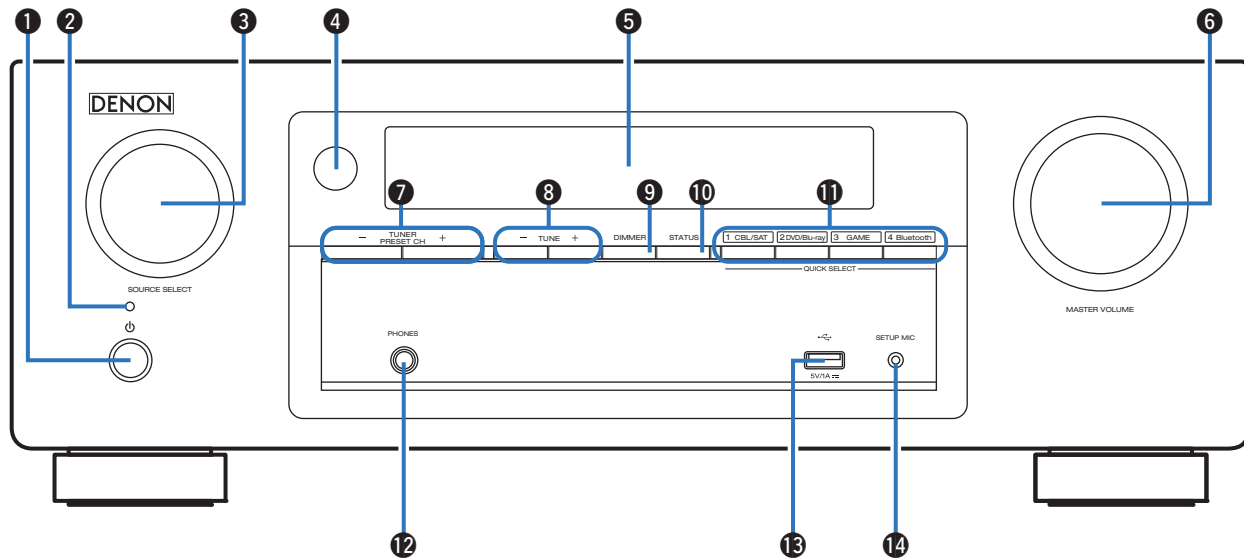

有关详情，请参阅下一页。

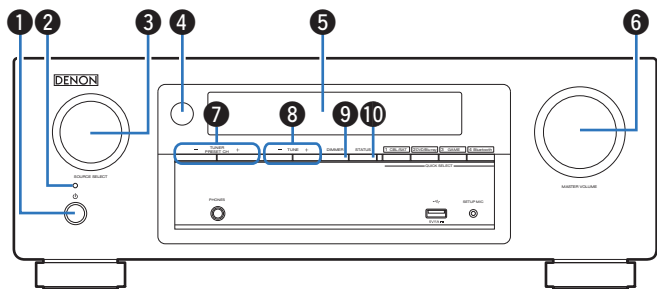

① 电源操作 (⏻) 键

用于开启/关闭电源（使待机）。(☞ 第38页)

② 电源指示灯

根据电源状态按如下方式亮起：

- 绿色：接通电源
- 熄灭：正常待机
- 红色：
 - 当“HDMI直通”设置为“开”时 (☞ 第77页)
 - 当“HDMI控制”设置为“开”时 (☞ 第78页)
 - 当“Bluetooth待机”设置为“开”时 (☞ 第94页)

③ 输入源选择 (SOURCE SELECT) 旋钮

用于选择输入源。(☞ 第38页)

④ 遥控感应窗

用于接收遥控器的信号。(☞ 第6页)

⑤ 显示

用于显示各种信息。(☞ 第13页)

⑥ 主音量 (MASTER VOLUME) 旋钮

用于调节音量级别。(☞ 第39页)

⑦ 调谐器预设声道 (TUNER PRESET CH +、-) 键

用于选择预设电台。(☞ 第50页)

⑧ 调谐 (TUNE +、-) 键

用于选择 FM 广播或 AM 广播。(☞ 第48页)

⑨ 明暗 (DIMMER) 键

每按此键将会切换显示屏的亮度。(☞ 第95页)

⑩ 状态 (STATUS) 键

每按此键将切换显示在显示屏上的状态信息。

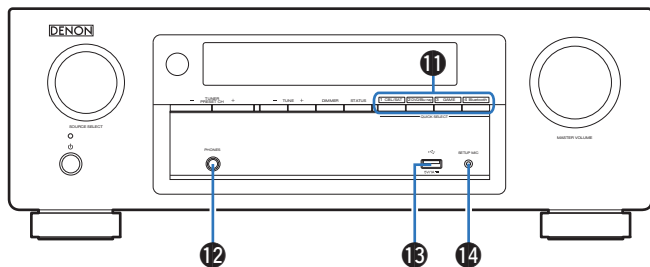

11 快速选择 (QUICK SELECT) 键

单按任意键可调用已注册到每个键的各种设置，如输入源、音量级别和声音模式设置。(☞ 第65页)

12 耳机插孔 (PHONES)

用于连接耳机。

当将耳机插入该插孔时，音频不再从相连的扬声器或 SUBWOOFER 端子输出。

注

- 为防止听力损伤，使用耳机时请勿过度升高音量。

13 USB 端口 (☞)

用于连接 USB 存储设备 (如 USB 存储设备) 和随附 USB 电缆。(☞ 第33页)

14 设置用麦克风 (SETUP MIC) 插孔

用于连接随附设置用麦克风。(☞ 第86页)

显示

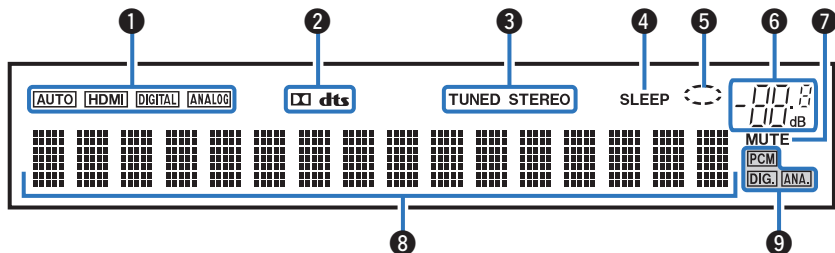
**❶ 输入模式指示灯**

这些灯根据各输入源的音频输入模式设置进行显示。(☞ 第82页)

❷ 解码器指示灯

当输入 Dolby 或 DTS 信号，或者当 Dolby 或 DTS 解码器正在运行时，这些指示灯会亮起。

❸ 调谐器接收模式指示灯

输入源设为“Tuner”时，这些指示灯将根据接收条件进行显示。

TUNED：广播被正确调入时，该指示灯亮起。

STEREO：收听 FM 立体声广播时，该指示灯亮起。

❹ 睡眠定时器 (SLEEP) 指示灯

选择了睡眠模式时，该指示灯亮起。(☞ 第63页)

❺ 圆环指示灯

播放音乐时，当输入源为“USB”时，显示该指示灯。

❻ 音量指示灯**❼ 静音 (MUTE) 指示灯**

声音设为静音时，此指示灯闪烁。(☞ 第39页)

❽ 信息显示屏

此处显示输入音源名称、声音模式、设定值以及其它信息。

❾ 输入信号指示灯

输入信号对应的指示灯将亮起。(☞ 第82页)

后面板

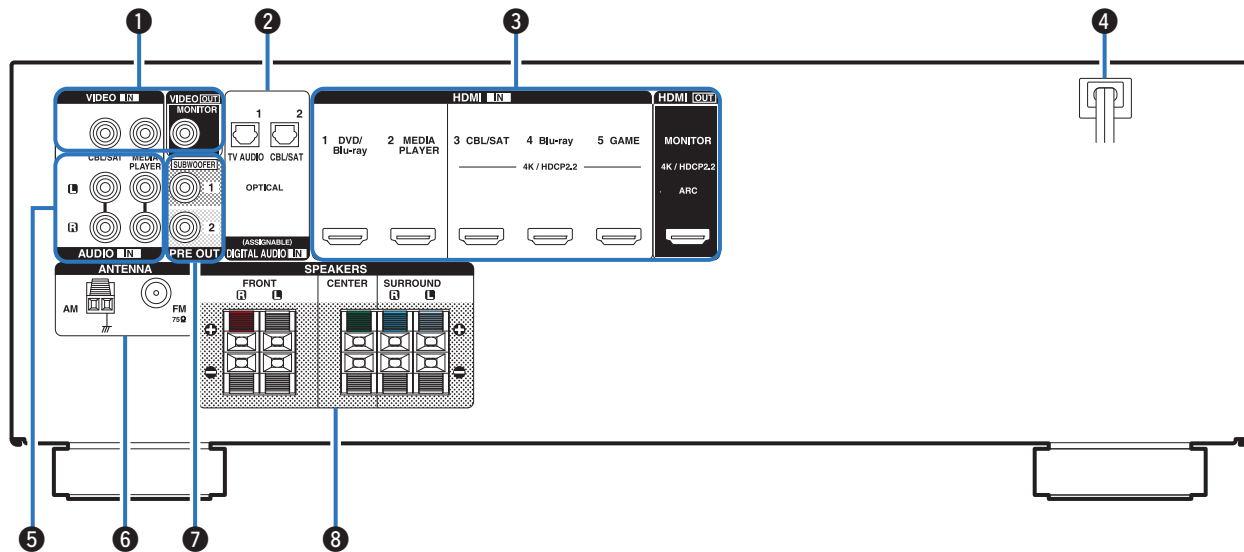

有关详情，请参阅下一页。



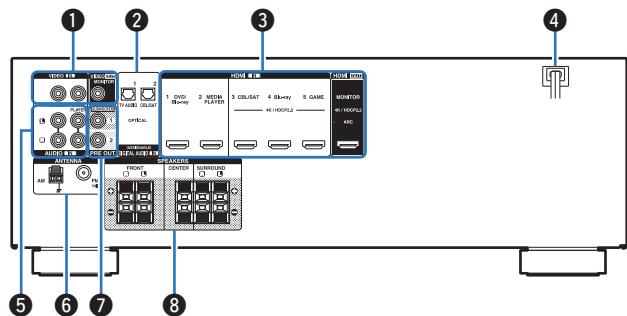

① 视频 (VIDEO) 端子

用于连接配备了视频端子的设备。

- “连接 3：未配备 HDMI 端子的电视机” (☞ 第28 页)
- “连接机顶盒 (卫星调谐器/有线电视)” (☞ 第30 页)

② 数字音频 (DIGITAL AUDIO) 端子

用于连接配备了数字音频端子的设备。

- “连接 2：配备了 HDMI 端子且不兼容 ARC (Audio Return Channel) 的电视机” (☞ 第27 页)
- “连接 3：未配备 HDMI 端子的电视机” (☞ 第28 页)
- “连接机顶盒 (卫星调谐器/有线电视)” (☞ 第30 页)

③ HDMI 端子

用于连接配备了 HDMI 端子的设备。

- “连接 1：配备了 HDMI 端子并兼容 ARC (Audio Return Channel) 的电视机” (☞ 第26 页)
- “连接 2：配备了 HDMI 端子且不兼容 ARC (Audio Return Channel) 的电视机” (☞ 第27 页)
- “连接机顶盒 (卫星调谐器/有线电视)” (☞ 第30 页)
- “连接 DVD 播放机或蓝光碟片播放机” (☞ 第31 页)
- “连接摄像机或游戏机” (☞ 第32 页)

④ 电源线 (☞ 第36 页)

⑤ 模拟音频 (AUDIO) 端子

用于连接配备了模拟音频端子的设备。 (☞ 第30 页)

⑥ FM/AM 天线 (ANTENNA) 端子

用于连接 FM 天线和 AM 环形天线。 (☞ 第34 页)

⑦ 前置输出 (PRE OUT) 端子

用于连接低音炮和内置放大器。 (☞ 第23 页)

⑧ 扬声器 (SPEAKERS) 端子

用于连接扬声器。 (☞ 第22 页)

遥控器

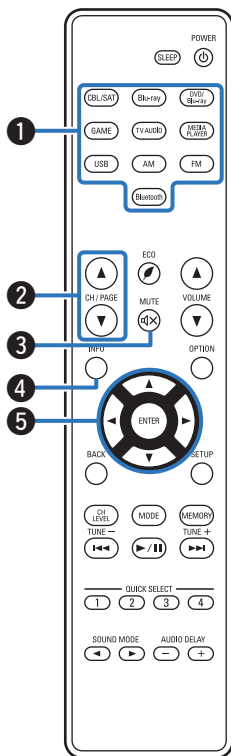

❶ 输入源选择键

用于选择输入源。(☞ 第38页)

❷ 声道/页搜索 (CH/PAGE ▲▼) 键

用于选择注册到预设的电台或切换页面。(☞ 第50页)

❸ 静音 (MUTE \times) 键

消除输出音频的声音。(☞ 第39页)

❹ 信息 (INFO) 键

用于在电视屏幕上显示状态信息。(☞ 第97页)

❺ 光标 ($\Delta \nabla \triangleleft \triangleright$) 键

用于选择项目。

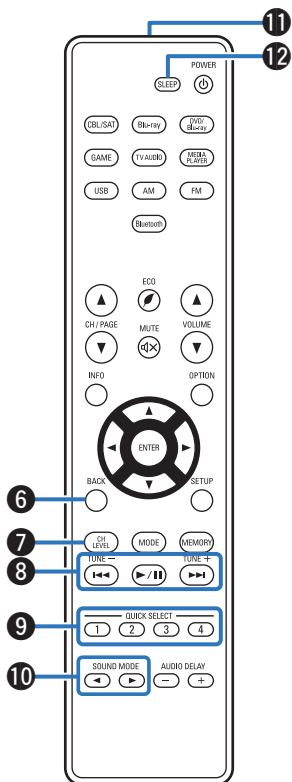

⑥ 返回 (BACK) 键

可返回到前一屏幕。

⑦ 声道电平 (CH LEVEL) 键

调节扬声器的音量。(☞ 第62页)

⑧ 系统键

用于执行播放相关的操作。

向下调谐/向上调谐 (TUNE +, -) 键

用于选择 FM 广播或 AM 广播。(☞ 第48页)

⑨ 快速选择 (QUICK SELECT 1 ~ 4) 键

用于调用已注册到每个键的各种设置，例如输入源、音量和声音模式设置。(☞ 第65页)

⑩ 声音模式 (SOUND MODE ◀▶) 键

用于选择声音模式。(☞ 第57页)

⑪ 遥控信号传输器

用于传输遥控器的信号。(☞ 第6页)

⑫ 睡眠定时器 (SLEEP) 键

用于设置睡眠定时器。(☞ 第63页)

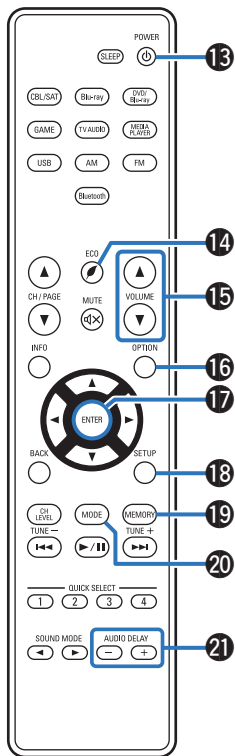
**13 电源 (POWER) 键**

用于开启/关闭电源。(☞ 第38页)

14 ECO 模式 (♻️) 键

用于切换到 ECO 模式。(☞ 第92页)

15 音量 (VOLUME ▲▼) 键

用于调节音量级别。(☞ 第39页)

16 选项 (OPTION) 键

用于在电视屏幕上显示选项菜单。

17 确认 (ENTER) 键

用于确定选择。

18 设置 (SETUP) 键

用于在电视屏幕上显示菜单。(☞ 第70页)

19 预设记忆 (MEMORY) 键

当前广播电台将被预设。(☞ 第50页)

20 调谐模式选择 (MODE) 键

用于切换调谐模式。(☞ 第48页)

21 音频延迟 (AUDIO DELAY +、-) 键

补偿视频和音频信号之间的延时。(☞ 第75页)



■ 目录

连接扬声器	20
连接电视机	25
连接播放设备	29
将 USB 存储设备连接至 USB 端口	33
连接 FM/AM 天线	34
连接电源线	36

注

- 所有连接完成之前，请勿插上电源线。然而，当“设置助手”正在运行时，请按照“设置助手”（独立“快速入门指南”第 7 页）屏幕中的指示进行连接。（在“设置助手”操作中，输入/输出连接器不传导电流。）
- 请勿将电源线与连接电缆捆扎在一起，否则将产生噪音干扰。

■ 连接用电缆

根据您想连接的设备提供所需电缆。

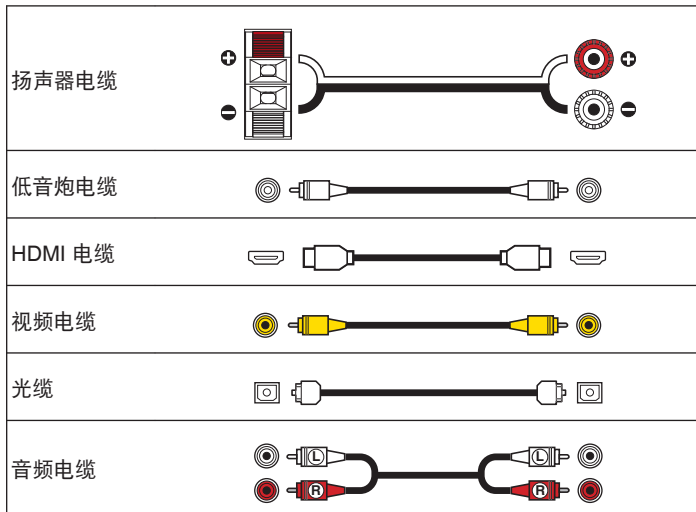

连接扬声器

安装扬声器，并将其连接到本机。（“扬声器安装”（[👉 第20页](#)），“扬声器连接”（[👉 第22页](#)））

扬声器安装

可根据您所使用的扬声器数目确定扬声器系统，并在房间中安装每个扬声器和低音炮。

将使用此典型安装示例说明扬声器安装。

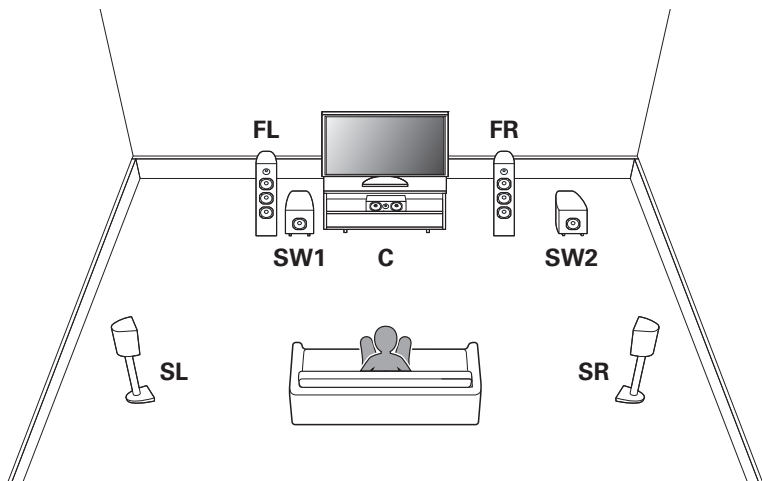

FL/FR

（左/右前置扬声器）：

将前置扬声器（左）和前置扬声器（右）分别放在离主聆听位置具有相同距离的位置处。每个扬声器和您电视之间的距离也应相同。

C

（中置扬声器）：

将中置扬声器放在前置扬声器（左）与前置扬声器（右）之间的电视机的前方中间位置。

SL/SR

（左/右环绕扬声器）：

将环绕扬声器（左）和环绕扬声器（右）分别放在离主聆听位置左右两侧具有相同距离的位置处。

SW 1/2

（低音炮）：

将低音炮放在靠近前置扬声器的合适位置。如果您有两个低音炮，请将它们放在房间前面的两个不对称位置。





- 使用下图作为安装扬声器的指导。高度不需要完全一样。

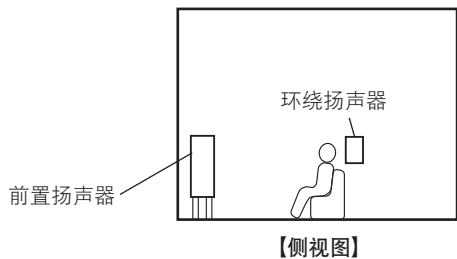

■ 安装了 5.1 声道时

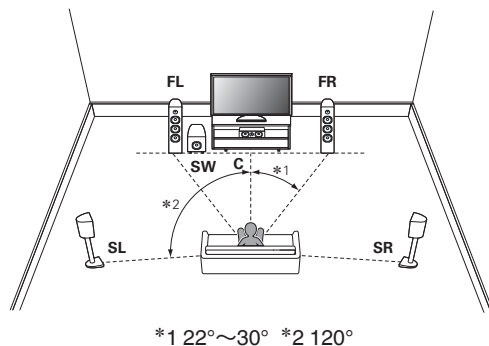

扬声器连接

此处，我们将室内扬声器连接至本机。
该节通过一个典型示例说明如何连接这些扬声器。

注

- 在连接扬声器之前，请从电源插座中拔下本机的电源插头。还请关闭低音炮。
- 连接时注意不要让扬声器电缆芯线露出扬声器端子。如果电缆芯线接触后面板或者+侧和-侧相互接触，可能会激活保护电路。（“保护电路”（[参考第127页](#)））
- 在电源线连接的情况下，切勿接触扬声器端子。否则可能导致触电。当“设置助手”（独立“快速入门指南”第7页）正在运行时，请按照“设置助手”屏幕中的指示进行连接。（“设置助手”运行后，扬声器端子不通电。）
- 使用阻抗为 6~16Ω/欧姆电阻的扬声器。

■ 连接扬声器电缆

请仔细检查连接至本机的左（L）声道和右（R）声道及+（红）极和-（黑）极，并确保正确连接声道和两极。

1 从扬声器电缆一端剥去约 10 毫米的铠装，然后搓捻或端接芯线。



2 拨下扬声器端子上的护杠。



3 按住扬声器端子上的护杠，将扬声器电缆芯线笔直插入扬声器端子。



4 将手指从扬声器端子护杠上松开。



■ 连接低音炮

使用低音炮电缆连接低音炮。可以将两个低音扬声器连接到本机。

将从各个低音炮端子输出相同的信号。

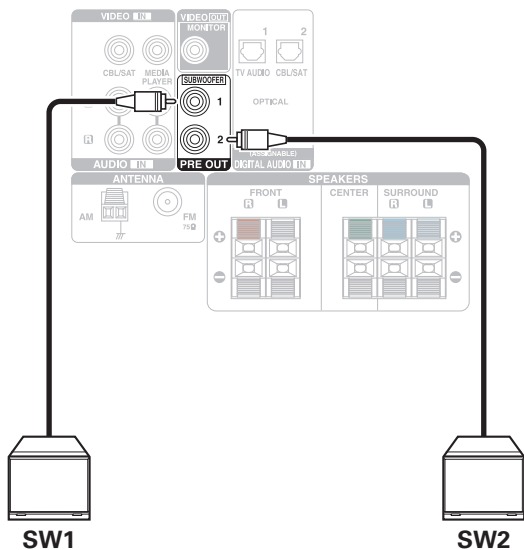

标准扬声器配置和连接

这构成了一个基本的 5.1 声道系统。
支持 Dolby Pro Logic II 等声音模式。

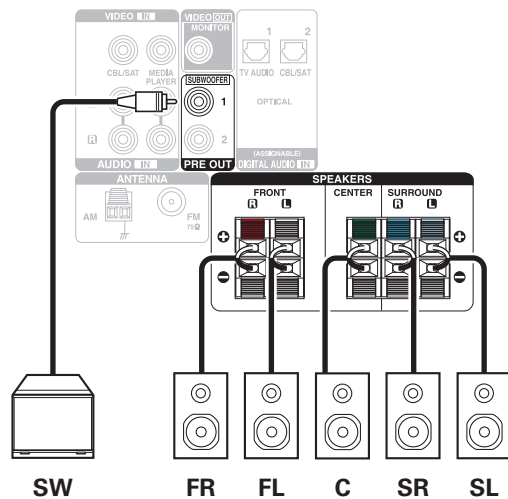
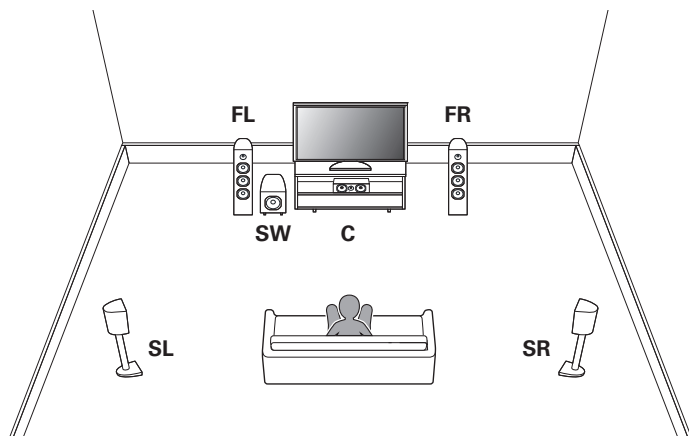

连接电视机

将电视机连接到本机时需确保输入视频输出至电视机。还可在本机上享受聆听电视机上的音频。

电视机的连接方式取决于电视机配备的连线端子和功能。

ARC (Audio Return Channel) 功能通过使用 HDMI 电缆将电视机音频信号发送至本机，在本机上播放电视机音频。

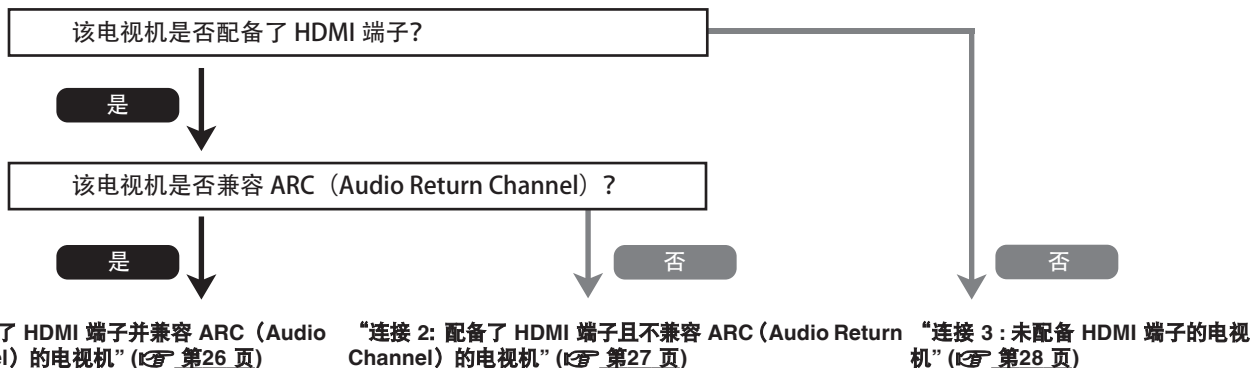

连接 1：配备了 HDMI 端子并兼容 ARC（Audio Return Channel）的电视机

使用 HDMI 电缆将兼容 ARC 功能的电视机连接到本机。

使用支持 ARC 功能的电视机时，请将“HDMI 控制”设置为“开”。(☞ 第78页)

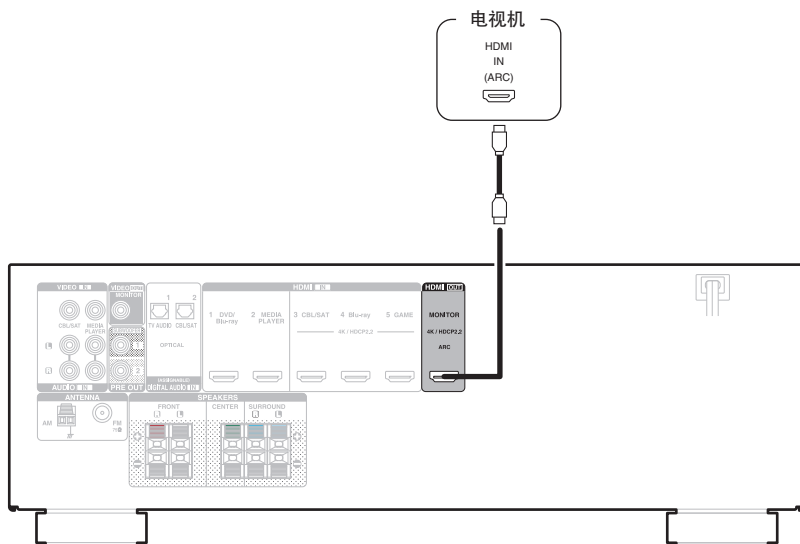

连接 2：配备了 HDMI 端子且不兼容 ARC（Audio Return Channel）的电视机

使用 HDMI 电缆将电视机连接到本机。

若要在本机上聆听电视机音频，请使用光缆将电视机连接到本机。

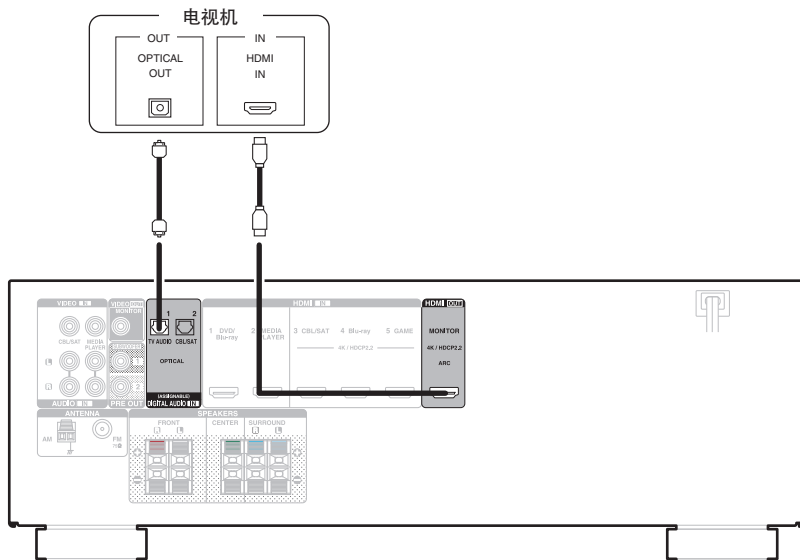

连接 3 : 未配备 HDMI 端子的电视机

使用视频电缆将电视机连接到本机。

若要在本机上聆听电视机音频，请使用光缆将电视机连接到本机。

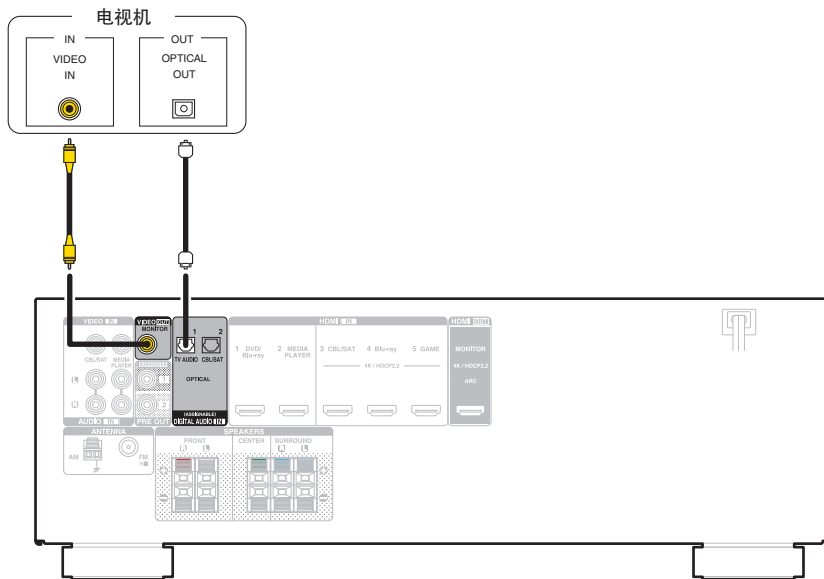

连接播放设备

本机配备 2 种类型的视频输入端子（HDMI 和复合视频）和 3 种类型的音频输入端子（HDMI、数字音频和音频）。

根据您想连接的设备上所配备的端子选择本机上的输入端子。

如果连接到本机的设备配备有 HDMI 端子，推荐使用 HDMI 连接。

而 HDMI 连接只需要一条 HDMI 电缆即可传输音频和视频信号。

- “连接机顶盒（卫星调谐器/有线电视）”（[🔍 第30页](#)）
- “连接 DVD 播放机或蓝光碟片播放机”（[🔍 第31页](#)）
- “连接摄像机或游戏机”（[🔍 第32页](#)）



- 根据本机音频/视频输入端子上印刷的输入源，将设备连接到本机。
- 可更改分配给 OPTICAL 1 和 OPTICAL 2 端子的输入源。要了解如何更改分配给这些输入端子的输入源，请参阅“输入分配”。（[🔍 第81页](#)）
- 要在通过 HDMI 连接的电视机上播放输入到本机的音频信号，将“HDMI 音频输出”设置为“电视机”。（[🔍 第77页](#)）
- 若要欣赏受 HDCP 2.2 版权保护的内容，请只使用与 HDCP 2.2 兼容的播放设备和电视机。
- 要欣赏 4K 内容或受 HDCP 2.2 版权保护的内容，请将设备连接至 HDMI 3、HDMI 4 或 HDMI 5 输入端子。



连接机顶盒（卫星调谐器/有线电视）

本文以卫星调谐器/有线电视机顶盒的连接为例。

选择本机上的输入端子以匹配要连接到的设备上的端子。

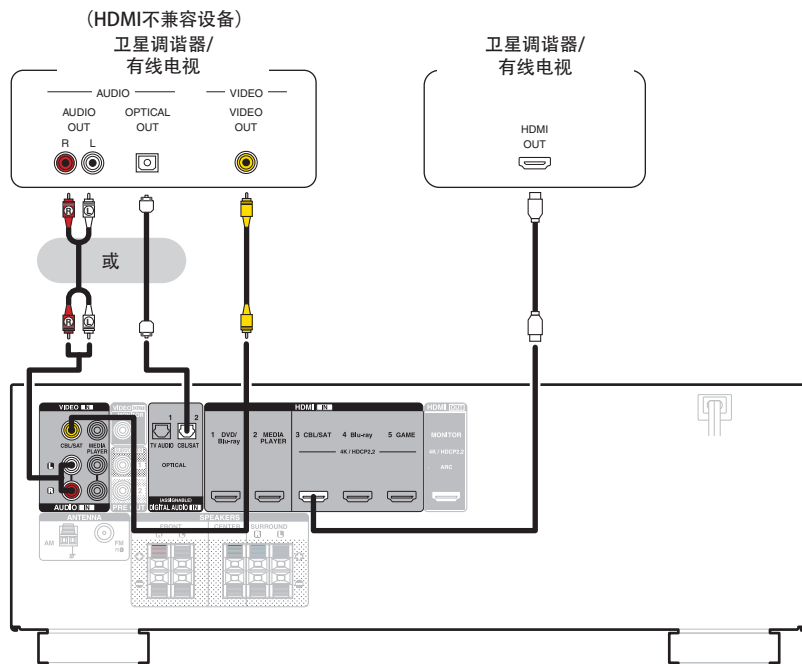

连接 DVD 播放机或蓝光碟片播放机

本文以 DVD 播放机或蓝光碟片播放机的连接为例。

连接 4K / HDCP 2.2 兼容播放机时，连接到 HDMI 3、HDMI 4 或 HDMI 5 输入端子。

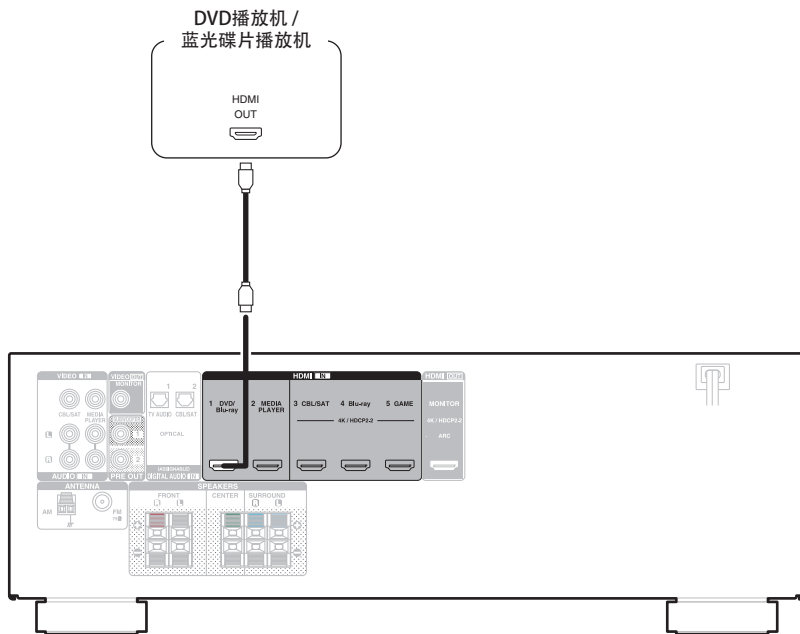

连接摄像机或游戏机

本文以摄像机的连接为例。

将播放设备连接到本机，如摄像机或游戏机。

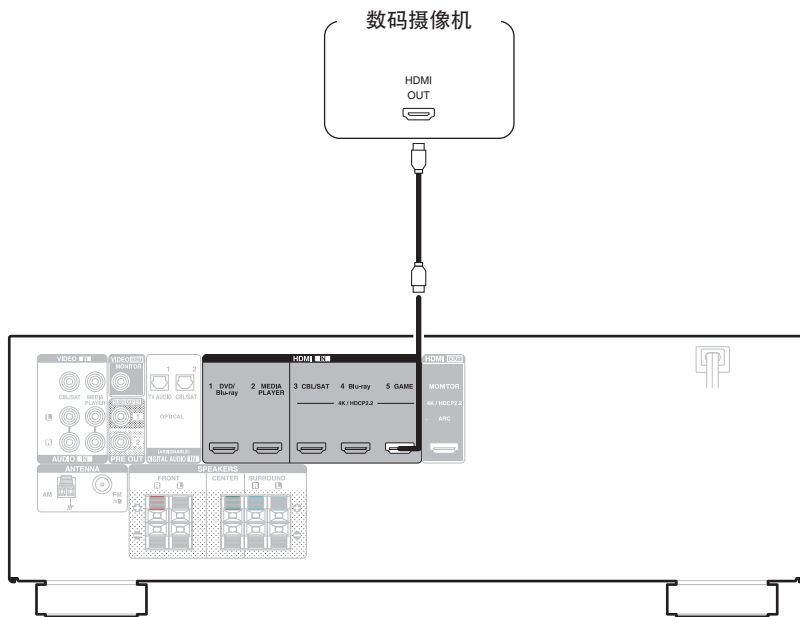

将 USB 存储设备连接至 USB 端口

有关操作说明，请参阅“播放 USB 存储设备”（ 第40页）。

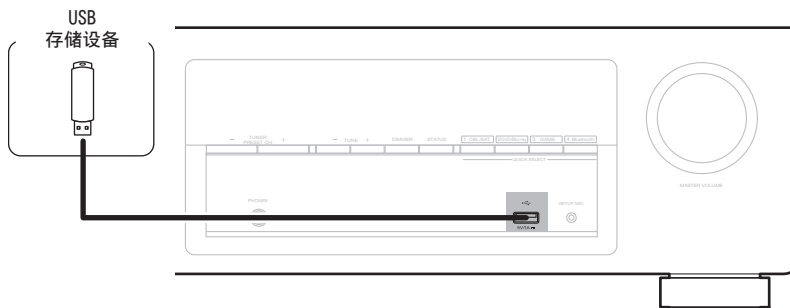

Denon 不保证所有 USB 存储设备都能工作或接收功率。当使用可以通过 AC 适配器连接电源的便携式 USB 连接型硬盘时，请使用 AC 适配器。

注

- USB 存储设备经由 USB 集线器连接时无法工作。
- 通过 USB 电缆将本机的 USB 端口连接到计算机时无法使用本机。
- 连接 USB 存储设备时，请勿使用延长电缆。这可能会导致对其他设备造成无线干扰。



连接 FM/AM 天线

连接天线，调谐到一个广播，然后将天线移至噪声最小的位置。然后用胶带将天线固定到此位置。（“收听 FM/AM 广播”（[第47页](#)））

使用非附带的 FM 室内天线时，始终对连接使用天线隔离器。

警告：

在某些情况下，通过主连接或带有接地保护的其他设备将本设备连接到建筑物的接地保护时，或使用同轴电缆将本设备连接到电缆分配系统时，可能导致火灾危险。因此，连接到电缆分配系统时，必须通过提供电力绝缘的设备进行连接，且要能承受基本绝缘的绝缘阻抗。

接入本设备的有线网络天线必须与保护接地隔离，否则可能会引起着火等危险。



- 如果接收到的广播信号质量不佳，建议安装室外天线。详情请垂询您购买本机的商店。

注

- 确保 AM 环形天线的导线端子不接触面板的金属部件。

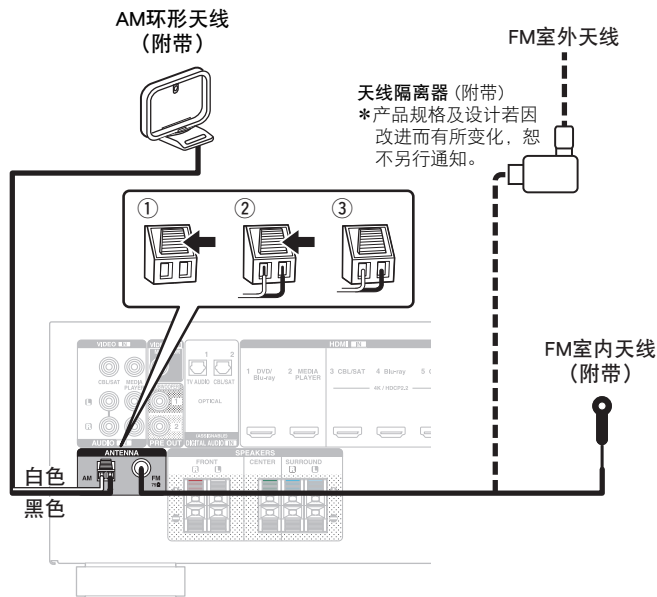

■ 使用 AM 环形天线

挂墙使用

不组装，直接悬挂在墙上。

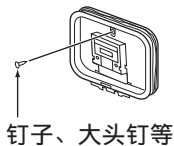

落地使用

采用左述步骤进行组装。

组装时，请参阅“AM 环形天线组件”。

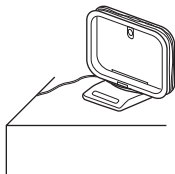

■ AM 环形天线组件

- 1 将支架部从背面穿过环形天线底部并使其向前弯曲。
- 2 将突出部分插入支架上的方孔中。

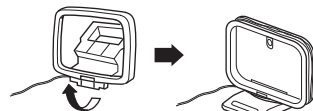
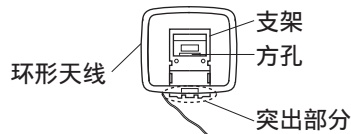

连接电源线

完成所有连接后，将电源插头插入电源插座。

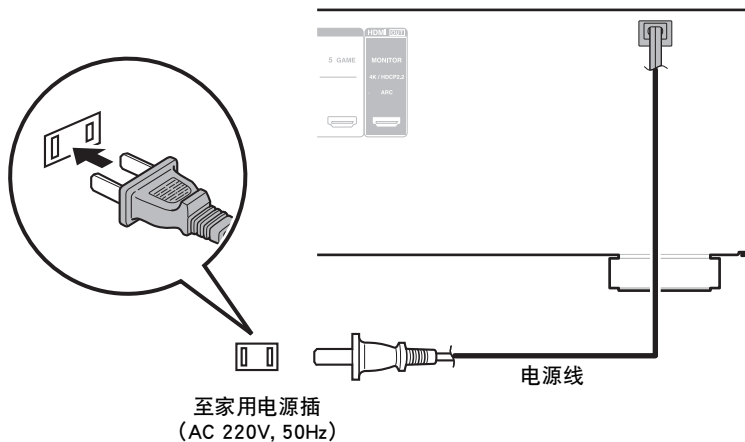

■ 目录

基本操作

开启电源	38
选择输入源	38
调节音量	39
暂时关闭声音（静音）	39
选择声音模式	57

播放设备

播放 DVD 播放机/蓝光碟片播放机	39
播放 USB 存储设备	40
在蓝牙设备上收听音乐	42
收听 FM/AM 广播	47

便捷功能

便捷功能	52
HDMI 控制功能	61
调节各声道的音量以与输入源相符（声道音量调节）	62
睡眠定时器功能	63
快速选择附加功能	65



基本操作

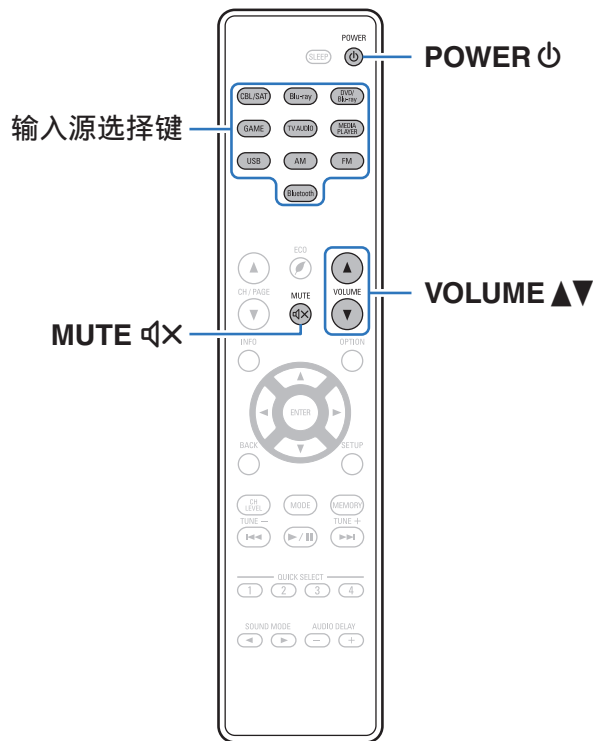

开启电源

1 按 POWER 键开启本机的电源。



- 当本机处于待机模式时，可按输入源选择键来开启电源。
- 您还可以通过按主机上的 键切换到待机状态。

选择输入源

1 按想要播放的输入源的选择键。

可以直接选择所需的输入源。



- 还可通过旋转主设备上的 SOURCE SELECT 旋钮选择输入源。

调节音量

1 使用 VOLUME ▲▼ 键调节音量。



- 调节范围根据输入信号和声道电平设定而不同。
- 您还可以通过在主机上打开转动 MASTER VOLUME 旋钮调整主音量。

暂时关闭声音（静音）

1 按 MUTE 键。

- MUTE 指示灯在显示屏上亮起。
- 电视机屏幕上显示 MUTE。



- 将声音降低到“静音电平”中所设定的电平值。（[☞ 第76页](#)）
- 若要取消静音，可调节音量或再次按 MUTE 键。

播放 DVD 播放机/蓝光碟片播放机

下文对 DVD 播放机/蓝光碟片播放机的播放步骤进行说明。

1 为播放做准备。

- ① 开启电视机、低音炮和播放机的电源。
- ② 将电视机输入切换为本机的输入。

2 按 POWER 键开启本机的电源。

3 按 DVD/Blu-ray（不支持 4K）或 Blu-ray 键（支持 4K）可切换要播放的播放机的输入源。

4 播放 DVD 播放器或蓝光碟片播放器。

■ 环绕播放（[☞ 第57页](#)）



播放 USB 存储设备

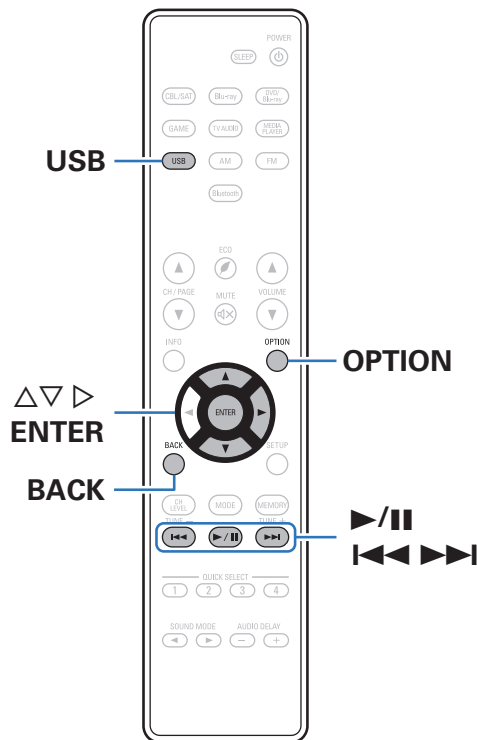

- 播放记录在 USB 存储设备上的音乐文件。
- 仅符合大容量储存级别标准的 USB 存储设备可以在本机上播放。
- 本机与“FAT16”或“FAT32”格式的 USB 存储设备兼容。
- 本机支持播放的音频格式类型和规格如下。
有关详情，请参阅“播放 USB 存储设备”。(☞ 第117页)

- WMA
- MP3
- WAV
- MPEG-4 AAC
- FLAC

播放储存在 USB 存储设备上的文件

- 1 将 USB 存储设备连接至 USB 端口。(☞ 第 33 页)
- 2 使用 USB 键将输入源切换为 “USB” 。

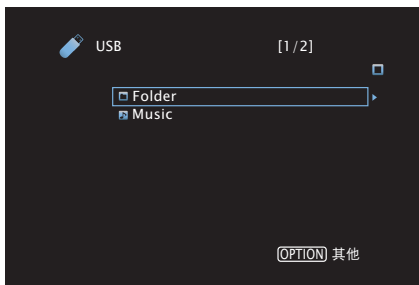

- 3 使用 $\Delta \nabla \triangleright$ 键选择文件，然后按 ENTER 键。
播放开始。

操作键	功能
$\blacktriangleright \parallel$	播放/暂停
$\blacktriangleleft \blacktriangleright$	跳至上一个音轨/跳至下一个音轨 (按住) 快退/快进
ENTER	播放/暂停 (按住) 停止
$\Delta \nabla$	跳至上一个音轨/跳至下一个音轨 (按住) 快退/快进
PAGE $\blacktriangle \blacktriangledown$	切换至列表显示中的上一页/下一页

注

- 请注意，当组合使用本机和 USB 存储设备时，对于 USB 存储设备上的数据所产生的任何问题，Denon 将不承担任何责任。

■ 通过选项菜单可访问的操作

- “执行重复播放（重复）”(☞ 第53页)
- “执行随机播放（随机）”(☞ 第53页)
- “调节音调（音调）”(☞ 第54页)
- “音频播放过程中播放所需视频（视频选择）”(☞ 第56页)

在蓝牙设备上收听音乐

可通过配对并连接本机和蓝牙设备（例如智能手机和数字音乐播放机），在本机上欣赏蓝牙设备上存储的音乐文件。
最远通信距离约 10 米。

注

- 要播放蓝牙设备上的音乐，蓝牙设备需要支持 A2DP 协议。

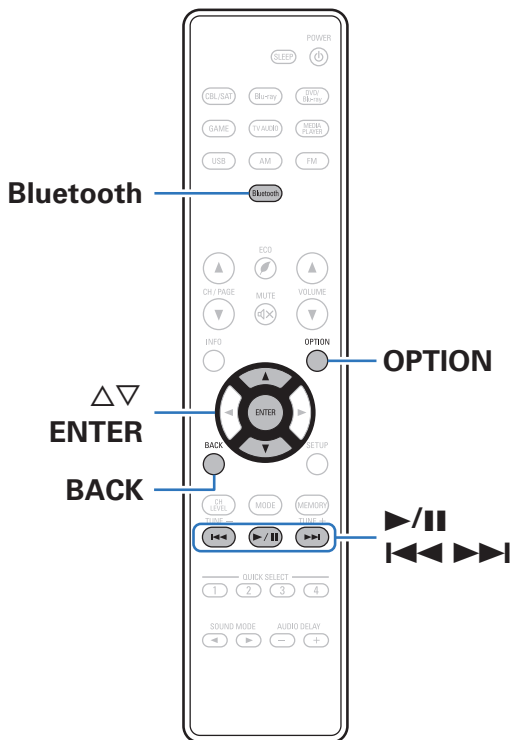

从蓝牙设备播放音乐

要在本机上欣赏蓝牙设备上的音乐，蓝牙设备首先必须与本机配对。

一旦蓝牙设备进行配对后，则无需重新配对。

1 按 Bluetooth 键将输入源切换为“Bluetooth”。



第一次使用时，本机将自动进入配对模式，且本机屏幕上显示“Pairing...”。

2 启用移动设备上的蓝牙设置。

3 当蓝牙设备屏幕上显示的设备列表中显示有本机名称时，选择本机。

当本机显示屏上显示“Pairing”时，连接到蓝牙设备。连接蓝牙设备并使蓝牙设备靠近本机（约1米）。

4 当本机显示屏上显示一个数字时，请检查该数字是否与显示在蓝牙设备屏幕上的数字相同，然后为蓝牙设备和本机选择“配对”。

配对结束时，本机显示屏上显示此设备名称。

5 使用蓝牙设备上的任何应用程序播放音乐。

- 也可使用本机遥控器操作蓝牙设备。
- 下一次将输入源切换到蓝牙时，本机自动连接至上次连接的蓝牙设备。



- 当蓝牙设备屏幕上要求输入密码时，输入“0000”。



操作键	功能
▶/	播放/暂停
◀◀▶▶	跳至上一个音轨/跳至下一个音轨 (按住) 快退/快进
ENTER	播放/暂停 (按住) 停止
△▽	跳至上一个音轨/跳至下一个音轨 (按住) 快退/快进



- 每次按下按键，显示就会在曲目标题、艺术家名称和专辑标题等之间切换。将显示英文字母、数字和特定符号。不兼容的字符将显示为“.”（句点）。

注

- 要使用本机遥控器操作蓝牙设备，蓝牙设备需要支持 AVRCP 协议。
- 本机遥控器并不保证适用于所有蓝牙设备。
- 根据蓝牙设备类型，本机输入的音频与蓝牙设备设置的音量耦合。

■ 通过选项菜单可访问的操作

- “与其他蓝牙设备配对” (🔗 第45 页)
- “执行重复播放（重复）” (🔁 第53 页)
- “执行随机播放（随机）” (🎲 第53 页)
- “调节音调（音调）” (🎛️ 第54 页)
- “音频播放过程中播放所需视频（视频选择）” (📺 第56 页)



与其他蓝牙设备配对

将本机与蓝牙设备配对。

- 1 启用移动设备上的蓝牙设置。**
- 2 输入源为“Bluetooth”时，按 OPTION 键。**
显示选项菜单屏幕。
- 3 使用 Δ / ∇ 键选择“配对模式”，然后按 ENTER 键。**
此设备将进入配对模式。
- 4 当蓝牙设备屏幕上显示的设备列表中显示有本机名称时，选择本机。**
- 5 当本机显示屏上显示一个数字时，请检查该数字是否与显示在蓝牙设备屏幕上的数字相同，然后为蓝牙设备和本机选择“配对”。**
配对结束时，本机显示屏上显示此设备名称。



- 本机最多可与 8 个蓝牙设备配对。配对第 9 个蓝牙设备时，将注册该设备，以替代最早注册的设备。
- 当蓝牙设备屏幕上要求输入密码时，输入“0000”。
- 按住遥控器上的 Bluetooth 键至少 3 秒钟进入配对模式。



从蓝牙设备重新连接至本机

匹配完成后，无需在本机上进行任何操作即可连接蓝牙设备。
切换用于播放的蓝牙设备时，也需要进行此操作。

- 1 如果当前已连接了一个蓝牙设备，请禁用该设备的蓝牙设置，断开其连接。
- 2 启用要连接蓝牙设备的蓝牙设置。
- 3 从蓝牙设备的蓝牙设备列表中选择本机。
- 4 使用蓝牙设备上的任何应用程序播放音乐。



- 如果连接了蓝牙设备，当本机电源开启后，输入源将自动切换为“Bluetooth”。
- 当本机的“Bluetooth 待机”和“自动选择”设置被设定为“开”，且蓝牙设备在待机状态下与本机相连时，将自动开启本机电源。(☞ 第 94 页)



收听 FM/AM 广播

可使用本机内置调谐器收听 FM 广播和 AM 广播。
确保 FM 天线和 AM 环形天线首先连接到本机。

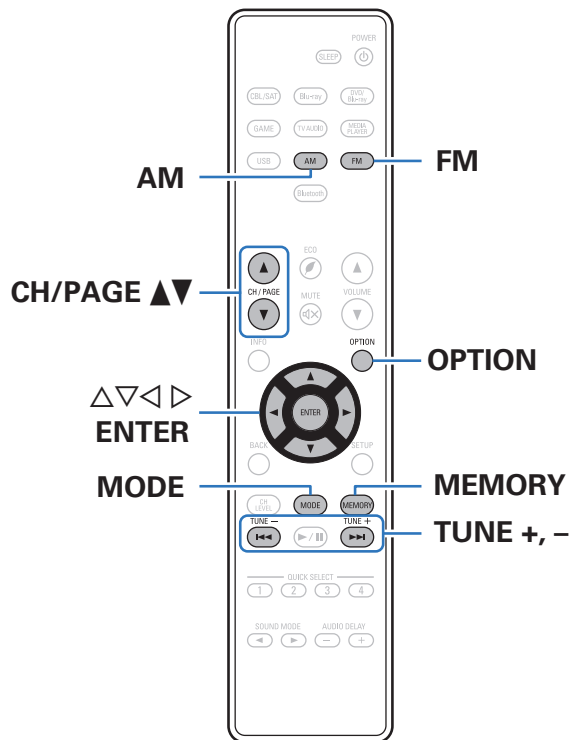

收听 FM/AM 广播

- 1 连接天线。（“连接 FM/AM 天线”（ 第 34 页））
- 2 使用 FM 或 AM 键将输入源切换为“FM”或“AM”。

【电视屏幕】



【主机的显示屏】

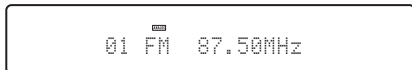

- 3 按 MODE 键选择调谐模式，然后按 ENTER 键。

AUTO
(默认): 自动搜索并调谐至可收听电台。

MANUAL: 每次按下该键，可手动将频率更改一个阶级。

- 4 使用 TUNE +或 TUNE -键选择想收听的电台。

执行扫描，直到找到一个可用的电台。找到一个电台后，它会自动停止扫描并调谐。



- 在“ AUTO ”模式下，如果接收质量不佳，则无法收听无线电台。在这种情况下，可使用“ MANUAL ”模式调谐。
- 还可以通过按本机上的 TUNE +或 TUNE -扫描广播电台。

操作键

功能

CH/PAGE ▲▼	选择预设广播电台
MODE	切换调谐模式
MEMORY	注册预设值
TUNE +, -	选择广播电台（向上/向下）



■ 通过选项菜单可访问的操作

- “自动调谐到电台并进行预设（自动预设）” (☞ 第49页)
- “跳过预设的广播电台（跳过预设）” (☞ 第51页)
- “调节音调（音调）” (☞ 第54页)
- “音频播放过程中播放所需视频（视频选择）” (☞ 第56页)

自动调谐到电台并进行预设（自动预设）

可自动预设最多 56 个电台。

1 输入源为“FM”时，按 OPTION 键。

显示选项菜单屏幕。

2 使用 Δ / ∇ 键选择“自动预设”，然后按 ENTER 键。

本机开始自动调谐到电台并预设它们。

- 当预设完成后，“完成”显示约 5 秒钟，然后选项菜单屏幕会关闭。



- 预设记忆将被覆盖。



预设当前广播电台（预设记忆）

可以预设喜爱的电台，以便随时收听。
最多可以预设 56 个电台。

- 1 调入想要预设的电台。（“收听 FM/AM 广播”（ 第 48 页））
- 2 按 MEMORY 键。
- 3 使用 Δ / ∇ 键选择所需的预设频道。
- 4 按 MEMORY 键。

当前广播电台将被预设。

- 若要预设其它电台，请重复步骤 1~4。

声道	默认设定
1~8	87.50 / 89.10 / 98.10 / 108.00 / 90.10 / 90.10 / 90.10 / 90.10MHz
9~16	522 / 603 / 999 / 1404 / 1611 kHz, 90.10 / 90.10 / 90.10MHz
17~24	90.10 / 90.10 / 90.10 / 90.10 / 90.10 / 90.10 / 90.10 / 90.10MHz
25~32	90.10 / 90.10 / 90.10 / 90.10 / 90.10 / 90.10 / 90.10 / 90.10MHz
33~40	90.10 / 90.10 / 90.10 / 90.10 / 90.10 / 90.10 / 90.10 / 90.10MHz
41~48	90.10 / 90.10 / 90.10 / 90.10 / 90.10 / 90.10 / 90.10 / 90.10MHz
49~56	90.10 / 90.10 / 90.10 / 90.10 / 90.10 / 90.10 / 90.10 / 90.10MHz

收听预设电台

- 1 使用 CH/PAGE \blacktriangle / \blacktriangledown 键选择所需的预设频道。



- 还可通过按主机上的 TUNER PRESET CH + 或 TUNER PRESET CH - 键选择预设广播电台。



跳过预设的广播电台（跳过预设）

执行自动预设记忆以在记忆中保存所有可接收的广播电台。跳过不必要的记忆，从而便于选择广播电台。

- 1 输入源为“FM”或“AM”时，按OPTION键。**
显示选项菜单屏幕。
- 2 使用△▽键选择“跳过预设”，然后按ENTER键。**
显示“跳过预设”屏幕。
- 3 使用△▽键选择您要跳过的广播电台组。**
跳过选定组“预设*-*”中包括的所有广播电台。
(* 为选定组编号。)
- 4 使用<▷键选择“跳过”。**
不显示您选择的电台。

取消跳过预设

- 1 显示“跳过预设”画面时，使用△▽键选择一个广播电台的组以取消跳过。**
- 2 使用<▷选择“开”。**
跳过将被取消。



便捷功能

本节说明如何使用可用于每种输入源的便捷功能。

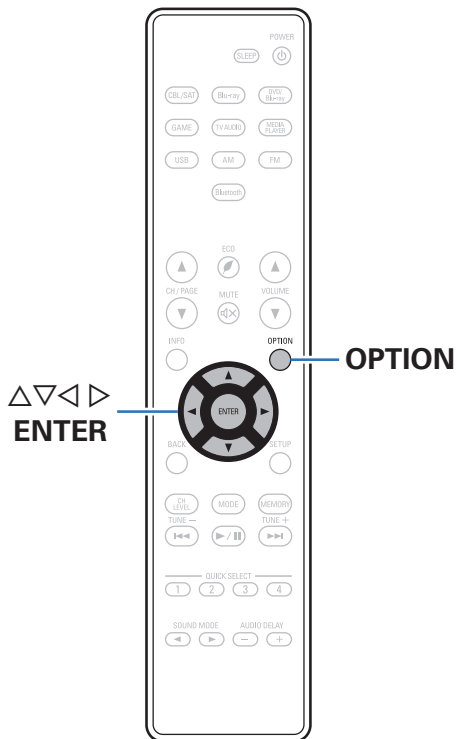

执行重复播放（重复）

□ 支持的输入源：USB / Bluetooth

- 1 正在播放内容时，按 OPTION 键。
显示选项菜单屏幕。
- 2 使用 Δ / ∇ 键选择“重复”，然后按 ENTER 键。
- 3 使用 \triangleleft / \triangleright 键选择重复播放模式。

关 (默认)：	取消重复播放模式。
一首：	重复播放当前文件。
全部：	重复播放正在播放的文件夹中的所有文件。 (当输入源设置为“Bluetooth”时)
文件夹：	重复播放正在播放的文件夹中的所有文件。 (当输入源设置为“USB”时)

- 4 按 ENTER 键。
显示返回到播放屏幕。



- 存储每个输入源的“重复”设定。

执行随机播放（随机）

□ 支持的输入源：USB / Bluetooth

- 1 正在播放内容时，按 OPTION 键。
显示选项菜单屏幕。
- 2 使用 Δ / ∇ 键选择“随机”，然后按 ENTER 键。
- 3 使用 \triangleleft / \triangleright 键选择随机播放模式。

关 (默认)：	禁用随机播放。
开：	随机播放当前播放文件夹中所有曲目。

- 4 按 ENTER 键。
显示返回到播放屏幕。



- 随机播放时，每一首曲目播放结束后，将会随机从文件夹曲目中选择另一曲目进行播放。因此，在随机播放时您有可能将听到同一首曲目被播放多次。
- 存储每个输入源的“随机”设定。



调节音调（音调）

调节声音的音调质量。

- 1 按 OPTION 键。**
显示选项菜单屏幕。
- 2 使用 Δ / ∇ 键选择 “音调”，然后按 ENTER 键。**
显示 “音调” 屏幕。
- 3 使用 \triangleleft / \triangleright 键设置音调控制功能的开/关。**

开：	允许进行音调调节（低音、高音）。
关 (默认)：	播放时不允许进行音调调节。

- 4 选择步骤 3 中的 “开” 并按 ∇ 键选择要调节的声音范围。**

低音： 调节低频范围（低音）。

高音： 调节高频范围（高音）。

- 5 使用 \triangleleft / \triangleright 键调节音调，然后按 ENTER 键。**

-6 dB~+6 dB（默认：0 dB）



- 存储每个输入源的 “音调” 设定。
- 环绕模式设为 “Direct” (直接) 时，无法设定此项。
- 当没有输入音频信号或菜单中 “HDMI 音频输出” 设置为 “电视机” 时，无法设置此项。(☞ 第77页)



优化夜间收听音量（夜间模式）

压缩动态范围（响音和柔音之间的差异）。

当输入信号为 Dolby Digital（杜比数字）信号时，可设置此项。

1 按 OPTION 键。

显示选项菜单屏幕。

2 使用 Δ / ∇ 键选择“夜间模式”，然后按 ENTER 键。

显示“夜晚模式”设置屏幕。

3 使用 \triangleleft / \triangleright 键选择“夜晚模式”，然后按 ENTER 键。

弱：	将调整值设为低。
中：	将调整值设为中。
强：	将调整值设为高。
自动：	根据输入源自动进行动态范围压缩的开启/关闭控制。
关 (默认)：	不进行该项设定。



- 当输入信号为 Dolby TrueHD（杜比 TrueHD）信号时，可设置“自动”。
- 默认设置为“关”。当输入信号为 Dolby TrueHD（杜比 TrueHD）信号时，默认设置为“自动”。



音频播放过程中播放所需视频（视频选择）

本机可在音频播放的过程中在电视机显示不同音源的视频。可为每种输入源进行此设置。

□ 支持的输入源：

USB / FM / AM / Bluetooth

1 音频播放过程中按 OPTION 键。

显示选项菜单屏幕。

2 使用 Δ / ∇ 键选择“视频选择”，然后按 ENTER 键。

3 使用 \triangleleft / \triangleright 键选择视频选择模式。

关
(默认)： 禁用视频选择模式。

开： 启用视频选择模式。

4 使用 \triangleleft / \triangleright 键选择您想播放的视频的输入源，然后按 ENTER 键。



- 存储每个输入源的“视频选择”设定。



选择声音模式



SOUND MODE



您可以使用本机享受各种环绕和立体声播放。许多内容采用多声道音频格式，包括蓝光碟片和 DVD，以及数字广播甚至流电影支持的电影和音乐。本机支持播放几乎所有这些多声道音频格式。它还支持非多声道音频格式（如双声道立体声音频）的环绕播放。



- 有关在碟片上录制的音频格式，请参阅碟片外套。

选择声音模式

1 按 SOUND MODE ◀▶ 键选择声音模式。



- 如果播放的内容不支持上次选择的声音模式，则会自动选择对该内容的最标准的声音模式。



■ 声音模式类型介绍

Dolby (杜比) 声音模式

声音模式类型	说明
Dolby PLII (杜比定向逻辑 II)	使用 Dolby Pro Logic II 解码器播放 5.1 声道环绕声 (包括后置环绕声道) 的 2 声道音源时, 可选择此模式。
Dolby Digital (杜比数字)	播放使用 Dolby Digital 录制的声源时可选择此模式。
Dolby TrueHD (杜比 TrueHD)	播放使用 Dolby TrueHD 录制的声源时可选择此模式。
Dolby Digital Plus (杜比数字 Plus)	播放使用 Dolby Digital Plus 录制的声源时可选择此模式。

DTS 声音模式

声音模式类型	说明
DTS Neo:6	使用 DTS Neo:6 解码器播放 5.1 声道环绕声的双声道音源时, 可选择此模式。
DTS Surround (DTS 环绕)	播放使用 DTS 录制的声源时可选择此模式。
DTS 96/24	播放使用 DTS 96/24 录制的声源时可选择此模式。
DTS-HD	播放使用 DTS-HD 录制的声源时可选择此模式。
DTS Express	播放使用 DTS Express 录制的声源时可选择此模式。

PCM 多声道声音模式

声音模式类型	说明
Multi Ch In (在多声道内)	播放多声道 PCM 源时, 可选择此模式。



原创的声音模式

声音模式类型	说明
Multi Ch Stereo (多声道立体声)	该模式用于欣赏从所有扬声器输出的立体声声音。
Virtual (虚拟)	此模式使您在仅通过前置（左/右）扬声器播放时，及使用立体声耳机聆听音乐时，可体验到宽广的环绕声效果。

立体声音模式

声音模式类型	说明
Stereo (立体声)	此模式播放 2 声道立体声音频，而不进行其他的环绕声处理。 <ul style="list-style-type: none"> • 声音从前置扬声器（左/右）及低音炮（若已连接）中输出。 • 输入多声道信号时，可将其缩混为 2 声道音频，直通播放，无需进行其他的环绕声处理。

直通声音模式

声音模式类型	说明
Direct (直通)	此模式播放音源中录制的音频。



■ 显示屏上的视图

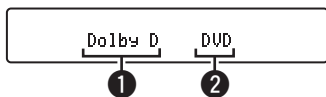

① 显示要使用的解码器。

- 如果是 Dolby Digital 解码器，显示 “DOLBY D”。
- 如果是 Dolby Digital Plus 解码器，显示 “DDD+”。

② 显示正在播放的输入源的名称。

HDMI 控制功能

HDMI 标准近期增加了 CEC (Consumer Electronics Control)，允许一台设备中的控制信号通过 HDMI 电缆连接与其他设备进行通信。

设置步骤

- 1 启用本机的 HDMI 控制功能。**
请将“HDMI 控制”设置为“开”。(👉 第78页)
- 2 开启由 HDMI 电缆所连接的所有设备的电源。**
- 3 对由 HDMI 电缆所连接的所有设备设定 HDMI 控制功能。**
 - 请参阅所连接设备的操作说明书，以查看设定。
 - 如果有任何设备的电源插头被拔下，请执行步骤 2 和步骤 3。
- 4 将电视机输入切换为连接到本机的 HDMI 输入。**
- 5 切换本机的输入源以检查通过 HDMI 连接的播放器中的视频是否播放正确。**
- 6 将电视机的电源切换到候用状态时，请检查并确认本机的电源也进入候用状态。**

注

- 视所连接的电视机或播放机而定，某些功能可能无法运行。有关详情请事先查阅各设备的操作说明书。



调节各声道的音量以与输入源相符（声道音量调节）

聆听音乐时，可更改个声道的音量。可为每种输入源进行此设置。

- 1 按 **CH LEVEL** 键。
显示“声道音量调节”屏幕。
- 2 使用 $\Delta \nabla$ 键选择要调节的频道。
- 3 使用 $\triangleleft \triangleright$ 键调节音量。

-12.0 dB ~ +12.0 dB (默认 : 0.0 dB)



- 如果要各个声道的调节值恢复为“0.0 dB”（默认值），选择“重置”并按 **ENTER** 键。
- 连接了耳机时，可调节耳机音量。
- 存储每个输入源的“声道音量调节”设定。
- 只可为输出音频的扬声器设置此项。此外，当菜单中“HDMI 音频输出”设置为“电视机”时，无法设置此项。（[第77页](#)）

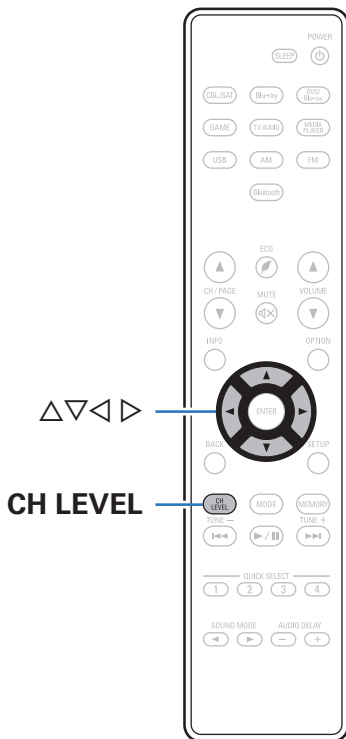

睡眠定时器功能

您可以使电源在设定时间过后自动切换到待机状态。这是为了方便在临睡前观看和聆听。

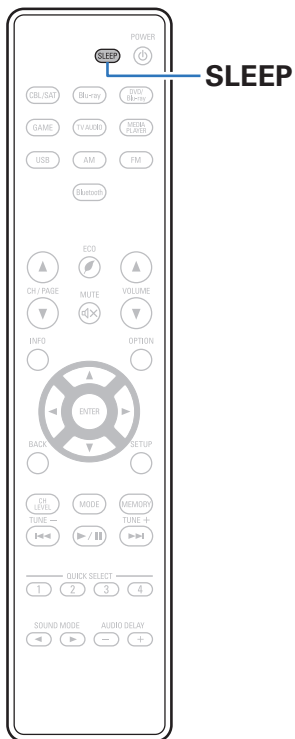

使用睡眠定时器

1 按 SLEEP 键并显示想要设定的时间。

- 显示屏上的 SLEEP 指示灯亮起，同时睡眠定时器开始定时。
- 您可在 10 至 120 分钟的范围内以 10 分钟为增量设置睡眠定时器。

■ 检查剩余时间

当睡眠定时器处于操作状态时，按 SLEEP 键。
显示屏上显示剩余时间。

■ 取消睡眠定时器

按 SLEEP 键选择 “ Off ”。
显示屏上 SLEEP 指示灯将熄灭。



- 当本机切换到待机模式时，会取消睡眠定时器设置。

注

- 在睡眠定时器功能作用下，连接至本机的机器电源无法切断。若要切断已连接的机器电源，请在已连接的机器端进行睡眠定时器的设定。



快速选择附加功能



**QUICK
SELECT
1 - 4**

可将输入源、音量和声音模式等设置注册到 QUICK SELECT 1~4 键。

在后续播放过程中，只需按某个已注册的 QUICK SELECT 键，即可一次性切换到一组已保存的设置。

通过使用 QUICK SELECT 1~4 键保存常用设置，您始终能够轻松调用相同的播放环境。



调用设置

1 按 QUICK SELECT 键。

会调用您按下的按键所注册的快速选择设置。

- 输入源和音量的默认设置如下所示。

按键	输入源	音量
QUICK SELECT 1	CBL/SAT	40
QUICK SELECT 2	DVD/Blu-ray	40
QUICK SELECT 3	Game	40
QUICK SELECT 4	Bluetooth	40

更改设定

1 将以下项目设置为想要注册的设置。

- ① 输入源 (☞ 第 38 页)
- ② 音量 (☞ 第 39 页)
- ③ 视频选择设置 (☞ 第 56 页)
- ④ 声音模式 (☞ 第 57 页)

2 按住所需的 QUICK SELECT 键，直到显示屏上出现“Quick* Memory”。

当前设定将被记忆。

* 显示您按下的 QUICK SELECT 键的编号。





菜单图



使用菜单操作时，将本机连接到电视机，然后操作本机并观看电视机。
默认情况下，使用推荐设置配置本机。您可以根据现有系统和参数自定义本机。

设定项目	详细项目	说明	页码
 音频	环绕参数	调节环绕声参数。	71
	Restorer	扩展压缩音频（例如 MP3 文件）的低频和高频部分，以实现更丰富的音频播放。	74
	音频延迟	补偿视频和音频信号之间的延时。	75
	音量	进行音量设置。	75
	空间声学 EQ	设置是否使用均衡器。	76
 视频	HDMI 音频输出	选择 HDMI 音频输出设备。	77
	HDMI 直通	选择本机如何在待机电源模式下将 HDMI 信号传递到 HDMI 输出。	77
	直通源	设置待机模式下用于输入 HDMI 信号的 HDMI 端子。	78
	HDMI 控制	可以与连至 HDMI 且兼容 HDMI 控制的设备进行联动操作。	78
	ARC	在连接至 HDMI MONITOR 端子的电视机上，设置是否通过 HDMI 接收电视机的声音。	79
	电视频切换	当通过 HDMI 连接的电视机向本机发送合适的 CEC 控制命令时，设置自动切换至“TV Audio”输入。	79
	关机控制	将本机的电源候用操作与外接设备进行联动。	80



设定项目	详细项目	说明	页码
 输入	输入分配	改变输入端子的分配。	81
	输入源电平	调节音频输入的播放电平。	81
	输入选择	设定音频输入模式和解码模式。	82
 扬声器	自动设置	自动检测所连接的扬声器和视听室的声学特性，并自动进行最佳设定。	83
	手动设置	手动设置扬声器或更改“自动设置”设置。	88



设定项目	详细项目	说明	页码
 常规	语言	设置电视机屏幕上显示的语言。	92
	ECO	配置 ECO 模式和自动待机节能功能。	92
	Bluetooth	配置蓝牙设置。	94
	前显示屏	进行与本机上的显示相关的设置。	95
	固件	更新本机的固件。	95
	设置锁定	防止意外更改设定。	96
 设置助手	开始设置...	根据电视机屏幕上显示的指导，从头执行基本安装/连接/设置。	独立“快速入门指南”第 7 页



菜单操作

- 1 按 **SETUP** 键。
电视机屏幕上将显示菜单。
- 2 使用 $\Delta \nabla$ 键选择要设定或操作的菜单，按 **ENTER** 键。
- 3 使用 $\triangleleft \triangleright$ 键切换为所需设置。
- 4 按 **ENTER** 键以输入设置。
 - 若要返回至上一个项目，请按 **BACK** 键。
 - 若要退出菜单，可在菜单显示的情况下按 **SETUP** 键。菜单显示即消失。

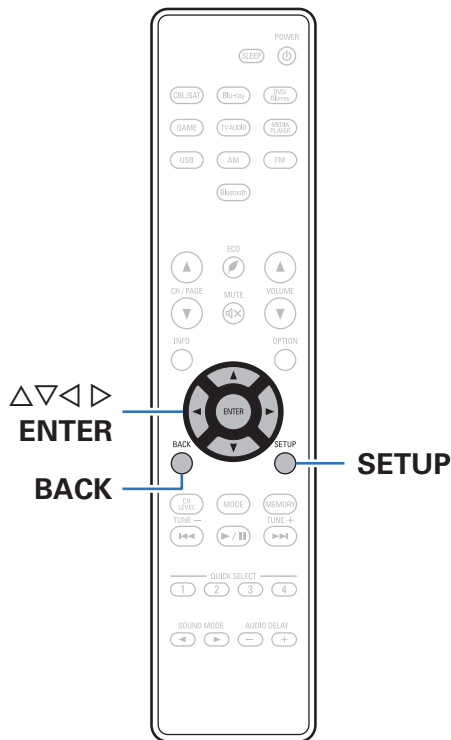

音频

进行音频相关的设置。

环绕参数

您可以调整音频环绕声场效果，以符合您的喜好。可调节的项目（参数）取决于输入的信号和当前设定的声音模式。有关可调节参数的详情，请参阅“声音模式和环绕参数”（ 第 121 页）。



- 停止播放时，有些项可能无法设置。请在播放过程中进行设置。
- 存储每个声音模式的“环绕参数”设置。

■ 模式

根据输入信号设置声音模式。

□ Dolby PLII 声音模式

电影：	切换到适合观赏电影和电视节目的声音模式。
音乐：	切换到适合欣赏音乐的声音模式。
游戏：	切换到适合观看比赛的声音模式。
Pro Logic：	Dolby Pro Logic（杜比定向逻辑）播放模式。

□ DTS Neo:6 模式

电影：	切换到适合观赏电影和电视节目的声音模式。
音乐：	切换到适合欣赏音乐的声音模式。



- “音乐”模式还对包含大量立体声音乐的视频源有效。



■ 动态压缩

压缩动态范围（响音和柔音之间的差异）。

自动：	根据输入源自动进行动态范围压缩的开启/关闭控制。
弱 / 中 / 强：	设定压缩等级。
关：	动态范围压缩功能始终关闭。



- 只有当输入信号为 Dolby TrueHD 信号时，才可设置“自动”。

■ 低频效果

调节低频音效（LFE）。

-10 dB ~ 0 dB（默认：0 dB）



- 为正确播放不同的输入源，建议设定为以下值。
 - Dolby Digital 输入源：0dB
 - DTS 电影源：0dB
 - DTS 音乐源：-10dB

■ 中置声像

将对话输出从中置声道分发至前置左右声道并拓宽前部的声像。

0.0 ~ 1.0（默认：0.3）



- 当在“Music”（音乐）模式下将声音模式设置为 DTS Neo:6 时，可设置此项。
- 值越小，集中在中置声道的对话就越多。值越大，分发到前置左右声道的对话就越多，前部的声像就越宽。



■ 全景模式

前置声场效果进一步向后扩展，建立一种无缝式的全方位音效效果。

开：使用“全景模式”。

关（默认）：不使用“全景模式”。



- 当在“Music”模式下将声音模式设置为 Dolby PLII 时，可以设置此项。

■ 纵深感

将中置声音影像移向前或向后移调以调节播放平衡。

0 ~ 6（默认：3）



- 当在“音乐”模式下将声音模式设置为 Dolby PLII 时，可以设置此项。
- 当您设置一个较小的数字时，环绕音场后移；为您设置一个较大的数字时，环绕音场前移。

■ 中置宽度

将对话输出从中置声道分发到左右声道并拓宽前部的声像。

0 ~ 7（默认：3）



- 当在“音乐”模式下将声音模式设置为 Dolby PLII 时，可以设置此项。
- 值越小，集中在中置声道的对话就越多。值越大，分发到前置左右声道的对话就越多，前部的声像就越宽。



低音炮

开启和关闭低音炮输出。

开
(默认): 使用低音炮。

关: 不使用低音炮。



- 当环绕模式设置为“Direct”（直接）或“Stereo”（立体声）时，可设置此项。

出厂值

使“环绕参数”设定返回默认设定值。

Restorer

MP3、WMA（Windows Media Audio）和 MPEG-4 AAC 等压缩音频格式通过消除人耳难以听到的信号成分来减少数据量。

“Restorer”功能生成压缩时消除的信号，将声音还原到接近压缩前的原声状态。还可还原富式和延长音调范围内的原始低音特性。

开: 使用“Restorer”。

关
(默认): 不使用“Restorer”。



- 在模拟信号或 PCM 信号（fs=44.1/48kHz）作为输入时，可以设定此项。
- 环绕模式设为“Direct”（直通）时，无法设定此项。
- 存储每个输入源的“Restorer”设定。



音频延迟

补偿视频和音频信号之间的延时。

0 ms ~ 200 ms (默认: 0 ms)



- 存储每个输入源的“音频延迟”设定。
- 即使按下了遥控器上的 AUDIO DELAY +或 AUDIO DELAY -键, 也可设置“音频延迟”设置。

音量

进行音量设置。

级别

设定音量的显示方式。

0~98 (默认):	在 0 (最小值) ~98 的范围内显示。
-79.5 dB - 18.0 dB:	在 -79.5dB~18.0dB 的范围内显示---dB (最小值)。

限制

对最大音量进行设定。

60 (-20 dB) / 70 (-10 dB) / 80 (0 dB)

关
(默认)



- 当“级别”设置为“-79.5 dB-18.0 dB”时, 显示 dB 值。(请参考第 75 页)

开机电平

定义当电源接通时启用的音量设定。

上次的音量 (默认):	采用最后一次用过的记忆设定。
静音:	请务必采用开启电源时开启静音的设定。
1-98 (-79 dB-18 dB):	将音量调节至设定的电平。



- 当“级别”设置为“-79.5 dB-18.0 dB”时, 显示 dB 值。(请参考第 75 页)



■ 静音电平

在设定了静音模式时，该项设定音量的衰减量。

静音 (默认)：	完全静音。
-40 dB：	使声音衰减 40dB。
-20 dB：	使声音衰减 20dB。

空间声学 EQ

设置是否使用均衡器。

开：	使用“空间声学 EQ”。
关 (默认)：	不使用“空间声学 EQ”。





- 可为“空间声学 EQ”设置的扬声器随着声音模式的不同而不同。



视频

对 HDMI 音频输出、HDMI 直通和 HDMI 控制设置进行设定。

注

- 当“HDMI 直通”和“HDMI 控制”设置为“开”时，设备消耗的待机功率较大。（“HDMI 直通”（ 第77页），“HDMI 控制”（ 第78页）如果您长时间不使用本机，建议您从电源插座上拔掉电源线。

HDMI 音频输出

选择 HDMI 音频输出设备。

AVR
(默认)：通过连接至扩大机的扬声器进行播放。

电视机：通过连接至扩大机的电视机进行播放。



- 启用了 HDMI 控制功能时，电视机音频设定具有优先权。（ 第61页）
- 当本机电源开启且“HDMI 音频输出”设置为“电视机”时，音频作为双声道从 HDMI OUT 端子中输出。

HDMI 直通

选择本机如何在待机电源模式下将 HDMI 信号传递到 HDMI 输出。

开
(默认)：当本机处于待机电源模式时，将所选的 HDMI 输入直通传递到本机的 HDMI 输出。

关：在待机电源模式下，不将 HDMI 信号直通传递到本机的 HDMI 输出。



直通源

设置待机模式下用于输入 HDMI 信号的 HDMI 端子。

最后的输入源
(默认): 最近使用的输入源将进入待机模式。

**CBL/SAT /
DVD/Blu-ray /
Game / Media Player:** 通过选定输入源。



- 当“HDMI 直通”设置为“开”或“HDMI 控制”设置为“开”时，可设置“直通源”。(“HDMI 直通”(第 77 页)，“HDMI 控制”(第 78 页))

HDMI 控制

可以与连至 HDMI 且兼容 HDMI 控制的设备进行联动操作。

开: 使用 HDMI 控制功能。

关
(默认): 不使用 HDMI 控制功能。



- 请参阅各相连设备的操作说明书，以查看设定。
- 有关 HDMI 控制功能的详情，请参阅“HDMI 控制功能”。(第 61 页)

注

- 如果“HDMI 控制”设置已被更改，请务必在更改后重置相连设备的电源。



ARC

在连接至 HDMI MONITOR 端子的电视机上，设置是否通过 HDMI 接收电视机的声音。

开: 使用 ARC 功能。

**关
(默认):** 不使用 ARC 功能。



- 您可以使用电视机遥控器调节本机的音量。
- 如果使用此功能，请使用与 ARC (Audio Return Channel) 兼容的电视机并启用电视机的 HDMI 控制功能。
- 当“HDMI 控制”设置为“开”时，“ARC”设置自动切换“开”。(☞ 第 78 页)

注

- 如果“ARC”设置已被更改，请务必在更改后重置相连设备的电源。

电视音频切换

当通过 HDMI 连接的电视机向本机发送合适的 CEC 控制命令时，设置自动切换至“TV Audio”输入。

**开
(默认):** 当接收电视机的命令时，自动选择“TV Audio”输入。

关: 当接收电视机的命令时，不要自动选择“TV Audio”输入。



- 当“HDMI 控制”设置为“开”时可设置“电视音频切换”。(☞ 第 78 页)



关机控制

将本机的电源候用操作与外接设备进行联动。

全部 (默认)：	不论输入源如何，如果关闭相连电视机的电源，则自动将本机的电源设定为候用模式。
视频：	选择了配备有“HDMI”的输入源时，关闭电视机的电源后，本机电源自动设置为待机状态。
关：	不将本机的电源开关操作与电视机联动。



- 当“HDMI 控制”设置为“开”时可设置“关机控制”。(☞
第 78 页)



输入

执行与输入源播放相关的设定。

无需更改设定即可使用本机。仅在需要时进行设定。

输入分配

通过根据本机音频/视频输入端子上印刷的输入源进行连接，只需按其中一个输入源选择键，即可轻松播放所连接设备中的音频或视频。

当连接的输入源不同于本机音频/视频输入端子上印刷的输入源时，请更改数字音频输入端子的分配。



- 默认情况下，每项设置如下。

输入端子 \ 输入源	CBL/SAT	DVD/Blu-ray	Media Player	Blu-ray	Game	TV Audio
OPTICAL1						○
OPTICAL2	○					

出厂值

使“输入分配”设定返回默认设定值。

输入源电平

该功能可校正所选输入源的音频输入的播放电平。如果不同输入源之间的输入音量电平不同，则设定此项。

-12 dB ~ +12 dB (默认: 0 dB)



- 存储每个输入源的“输入源电平”设定。

输入选择

设置每个输入源的音频输入模式和解码模式。
可选用的输入模式因输入源而异。





- 存储每个输入源的“输入选择”设定。

输入模式

设置输入源的音频输入模式。
通常建议将音频输入模式设为“自动”。

自动 (默认):	自动检测输入信号并播放。
HDMI :	仅播放来自 HDMI 输入的信号。
数字信号:	仅播放来自数字输入的信号。
模拟:	仅播放来自模拟输入的信号。



- 当数字信号输入正确时，指示灯将在显示屏上亮起。如果指示灯不点亮，请检查“输入分配”和连接。(☞第 81 页)
- 如果“HDMI 控制”被设置为“开”且通过 HDMI MONITOR 端子连接了带 ARC 的电视机，则输入源为“TV Audio”的输入模式将固定为 ARC。

解码模式

设定输入源的音频解码模式。
通常建议将音频输入模式设为“自动”。但如果输入源的起始部分被剪断或出现噪音，建议将其更改为“PCM”或“DTS”。

自动 (默认):	检测数字输入信号的类型、进行解码并自动播放。
PCM :	仅解码并播放 PCM 输入信号。
DTS :	仅解码并播放 DTS 输入信号。



- 对于在菜单中的“输入分配”下分配了 HDMI 输入端子或分配了“OPTICAL1”或“OPTICAL2”的输入源，可设定该项。(☞第 81 页)



扬声器

自动检测所连接的扬声器和视听室的声学特性，并自动进行最佳设定。这被称为“自动设置”。
若已执行“设置助手”中的“扬声器设置”，则无需执行“自动设置”。
若要手动设置扬声器，可使用菜单中的“手动设置”功能。(👉 第88页)

自动设置

要进行检测，请将设置用麦克风放置在主视听位置。

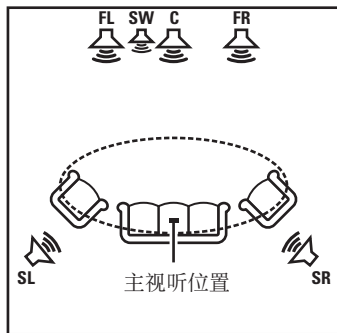

- FL** 前置扬声器(左)
- FR** 前置扬声器(右)
- C** 中置扬声器
- SW** 低音炮
- SL** 环绕扬声器(左)
- SR** 环绕扬声器(右)

■ 关于主视听位置

主视听位置指在视听环境中多名视听者通常会坐的位置或一名视听者单独在视听环境中通常会坐的位置。开始执行“自动设置”功能之前，请将设置用麦克风放置在主视听位置。

注

- 使视听室尽可能安静，因为背景噪音会扰乱视听室测量。关闭窗户并关闭电子设备（收音机、空调、日光灯等）的电源。此类设备发出的声音可能会影响测量。
- 在测量过程中，将手机放在听音室外面。手机信号会干扰测量。
- 进行测量时，请勿站在扬声器与设置和测量用麦克风之间或避免路中出现障碍物。此外，在距墙壁至少 50 厘米处安装设置用麦克风。否则会导致读数不正确。
- 测量过程中，可听测试声音将来自扬声器和低音炮，但这是正常操作的一部分。如果房间里有背景噪声，测试信号的数量将会增加。
- 连接了耳机时将无法执行测量。在执行“自动设置”前拔下耳机。



扬声器设置程序（自动设置）

准备工作



测定



完成

1 将设置用麦克风固定到三脚架上，然后将其摆放到主视听位置。

安装设置用麦克风时，使麦克风的顶部朝向天花板，并将其高度调整到就坐处聆听位置所在的高度。

2 如果使用具备以下调节功能的低音炮，请按下述方法设置低音炮。

□ 使用带直接模式的低音炮时

将直接模式设定为“开启”并禁用音量调节和交叉频率设定。

□ 使用不带直接模式的低音炮时

具体设定如下：

- 音量：12点钟的位置
- 交叉频率：最大/最高频率
- 低通滤波器：关
- 候用模式：关



3 将设置用麦克风连接至本机的 SETUP MIC 插孔。

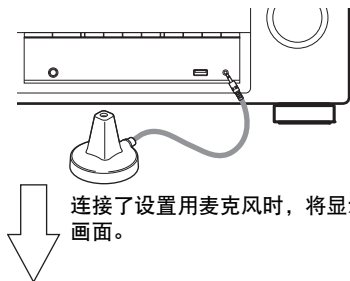

连接了设置用麦克风时，将显示以下画面。



4 选择“开始”，然后按 ENTER 键。

5 选择“下一步”，然后按 ENTER 键。

6 选择“开始测试”，然后按 ENTER 键。

- 测量过程需要数分钟。

注

- 如果在电视屏幕上显示“注意！”：
 - 跳至“出错信息”(☞第87页)，检查任何相关项，然后执行必要的步骤。

❑ 取消自动设置

- ① 按 BACK 键显示弹出式屏幕。
- ② 按 < 键选择“是”，然后按 ENTER 键。

7 将设置用麦克风从本机的 SETUP MIC 插孔上拔下。

“自动设置”后，请勿更改扬声器连接或低音炮音量。如果更改了它们，重新“自动设置”运行以配置最佳均衡器设置。

出错信息

如果由于扬声器放置、检测环境等因素未能完成“自动设置”，显示一条错误消息。如果显示了一条错误消息，执行必要的措施。检查扬声器的连接之前，请务必关闭电源。

示例	出错详情	出错详情
左前置: 无	<ul style="list-style-type: none">检测不到所显示的扬声器。	<ul style="list-style-type: none">检查所显示的扬声器的连接情况。



手动设置

当手动设定扬声器或更改“自动设置”中的设定时，执行该设置。

- 无需更改“手动设置”设定即可使用本机。请在必要时设定。

扬声器配置

选择是否显示扬声器以及低频播放能力和扬声器大小。

■ 前置

设定前置扬声器的大小。

大 (默认):	使用低频播放能力充足的大型扬声器。
小:	使用低频播放能力不足的小扬声器。



- 当“低音炮”设置为“否”时，“前置”自动设置为“大”。
- 当“前置”设置为“小”时，无法将“中置”和“环绕”设置为“大”。



■ 中置

设定中置扬声器的使用与否及大小。

大: 使用低频播放能力充足的大型扬声器。

小 (默认): 使用低频播放能力不足的小扬声器。

无: 未连接中置扬声器时选择此项。

■ 低音炮

设定是否使用低音炮。

是 (默认): 使用低音炮。

否: 未连接低音炮时选择此项。

■ 环绕

设定环绕扬声器的使用与否及大小。

大: 使用低频播放能力充足的大型扬声器。

小 (默认): 使用低频播放能力不足的小扬声器。

无: 未连接环绕扬声器时选择此项。

距离

设定从视听位置到扬声器的距离。
事先测量从视听位置到各扬声器的距离。

■ 步进值

设定距离的单位。

0.1 m / 0.01 m (默认: 0.1 m)

■ 出厂值

使“距离”设定返回默认设定值。

■ 设定距离

0.00 m - 18.00 m



- 可选择的扬声器因“扬声器配置”的设定而异。(☞第 88 页)
- 默认设定:
左前置 / 右前置 / 中置 / 低音炮: 3.60 m
左环绕 / 右环绕: 3.00 m
- 将扬声器之间的距离差设为 6.00m 以下。



电平

将测试音调在视听位置从各个扬声器输出时的音量设为相同。

■ 开始音调测试

从选定的扬声器输出测试音。

听测试音时，调整从选定的扬声器输出的音量。

—12.0 dB ~ +12.0 dB (默认：0.0 dB)



- 设置的“电平”反映在所有声音模式中。
- 耳机连接到本机上的 PHONES 插孔时，无法设置“电平”。

■ 出厂值

使“电平”设定返回默认设定值。

交叉

根据相比可通过每个扬声器播放的基础频率更低的限制频率进行设置。

■ 设定交叉频率

40 Hz / 60 Hz / 80 Hz / 90 Hz / 100 Hz / 110 Hz / 120 Hz / 150 Hz /
200 Hz / 250 Hz (默认：80 Hz)



- 当“低音炮模式”设置为“LFE+Main”时，或者使用被设为“小”的扬声器时，可设置“交叉”。(第91页)
- 默认交叉频率是“80 Hz”，大部分扬声器在此频率下都能很好地工作。在使用小扬声器时，我们建议设置为比交叉频率更高的频率。例如，扬声器的频率范围为 250Hz~20kHz 时，设置为“250 Hz”。
- 对于“小”中设置的扬声器所输出的声音，低于交叉频率的声音将被衰减。衰减后的低频内容将从低音炮或前置扬声器中输出。



低音

设定低音炮和 LFE（低频音效）信号范围播放。

■ 低音炮模式

选择要通过低音炮重现的低频范围信号。

LFE:	将扬声器的大小设为“小”的声道的低频信号添加至从低音炮输出的 LFE（低频音效）信号中。
LFE+Main (默认):	将所有声道的低频信号添加至从低音炮输出的 LFE（低频音效）信号中。



- 当“扬声器配置”-“低音炮”未设置为“否”时，可设置“低音炮模式”。(☞第 89 页)
- 播放音乐或电影源，并选择具有最重低音效果的模式。
- 如果“扬声器配置”-“前置”和“中置”设置为“大”，且“低音炮模式”设置为“LFE”，则视输入信号或所选的语音模式而定，声音可能不会从低音炮输出。(☞第 88 页)
若希望低音信号始终通过低音炮重现，请选择“LFE+Main”。

■ LFE 通道分频点

设定低频音效信号的播放范围。如果想要更改低音炮的播放频率，请设置此项。

80 Hz / 90 Hz / 100 Hz / 110 Hz / 120 Hz / 150 Hz /
200 Hz / 250 Hz (默认: 120 Hz)



常规

进行各种其它设定。

语言

设置电视机屏幕上显示的菜单语言。

简体中文/English（默认：简体中文）



- 根据以下步骤同样可以对“语言”进行设置。但是不显示菜单屏幕。配置设置时，观察显示屏。
 - 显示普通画面时，长按主机的 TUNE +, TUNE - 和 DIMMER 键至少 3 秒。显示屏上显示 “ V.Format:< PAL > ”。
 - 使用主机的 STATUS 键。显示屏上显示 “ Lang.:<CHINESE > ”。
 - 按主机的 TUNER PRESET CH +或 TUNE - 键，然后设定语言。
 - 按 TUNE - 键以输入设置。

ECO

配置 ECO 模式和自动待机模式的设置。

ECO 模式

这可以减少本机电源开启时所使用的功耗。

开:	始终减少功耗，与音量无关。
自动:	自动减少功耗以匹配音量。
关 (默认):	不要减少功耗。



- 当您希望输出高音量音频时，建议将“ECO 模式”设置为“关”。
- 还可通过按下遥控器上的 ECO 键来切换 ECO 模式。



■ 开机默认

当电源开启时，设置为 ECO 模式。

上次的设置 (默认):	将 ECO 模式设置为之前的设置，然后再关闭电源。
开:	开启电源后，在“开”中此模式将始终切换为“ECO 模式”。
自动:	开启电源后，在“自动”中此模式将始终切换为“ECO 模式”。
关:	开启电源后，在“关”中此模式将始终切换为“ECO 模式”。

■ 自动待机

因此，本机电源自动切换为待机模式。

设置无音频或视频信号输入到本机时切换为自动待机的时间。在本机进入待机模式前，本机显示屏和菜单屏幕上显示“自动待机”。

60 min :	本机在 60 分钟后进入待机状态。
30 min :	本机在 30 分钟后进入待机状态。
15 min :	本机在 15 分钟后进入待机状态。
关 (默认):	本机不自动进入待机状态。



Bluetooth

配置蓝牙设置。

Bluetooth 待机

设置操作蓝牙设备后是否开启本机电源。

开
(默认): 打开蓝牙待机功能。

关: 关闭蓝牙待机功能。



- 当本机处于待机状态时，当“Bluetooth 待机”设置为“开”且对蓝牙设备进行了连接操作后，本机电源将自动开启。要使用此操作，设备需要提前与本机进行配对。

注

- 使用“Denon 500 Series Remote”应用程序时，请使用设置为“开”的“Bluetooth 待机”设置。

自动选择

设置从蓝牙设备执行连接操作时是否将输入源自动切换为“Bluetooth”。

开
(默认): 当蓝牙设备连接至本机时，自动选择输入源“Bluetooth”。

关: 当蓝牙设备连接至本机时，不选择输入源“Bluetooth”。



- 当连接“Denon 500 Series Remote”应用程序至本机时，如果不希望将本机的输入源自动切换为“Bluetooth”，请将“自动选择”设置为“关”。
- 当进入本机通信范围时，某些蓝牙设备可能会自动连接到本机。如果发生此现象，将“自动选择”设置为“关”可以阻止这类意外行为（例如打开本机或将输入源切换为“Bluetooth”）。



前显示屏

调节本机的显示亮度。

■ 显示亮度

明亮 (默认):	显示亮度为常规值。
较暗:	显示亮度较暗。
很暗:	显示亮度很暗。
关:	关闭显示。



- 当显示亮度设置为“关”时，待机状态下显示屏将关闭。
- 可使用主机上的 DIMMER 键进行操作。

固件

当提供了新固件时，可使用 USB 端口升级本机。
使用 USB 存储设备升级固件。

■ 更新开始

开始固件升级。
要升级固件，将 USB 存储设备连接到本机的 USB 端口。



设置锁定

防止意外更改设定。

■ 锁定

开： 开启保护。

关
(默认)： 关闭保护。



- 要将“锁定”设置为“关”，执行以下操作。
 1. 按住 SETUP 键超过 3 秒。
显示屏上显示“Setup Lock: ◀On▶ (设置锁定: 开)”。
 2. 使用 <1> 选择“关”，然后按 ENTER 键。

注

- “锁定”设置为“开”时，除“Setup Lock”外，不会显示其他设置项。



检查信息

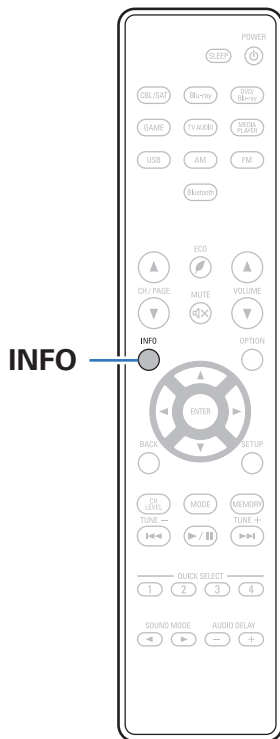

显示屏上显示有关主机的各种设置（状态）和输入信号（音频输入信号）的信息。

1 按 INFO 键。

显示信息屏幕。



- 按 INFO 键以后，将在屏幕下端显示当前输入源名称、音量、声音模式等。

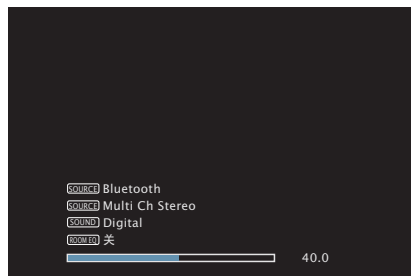

注

- 播放以下视频信号时，无法显示状态显示屏幕。
 - 计算机分辨率视频
 - 长宽比不为 16:9 或 4:3 的视频
 - 4K 视频



■ 目录

提示

我希望音量不会意外变大	99
我希望在开启电源时音量保持相同	99
我希望低音炮始终输出音频	99
我希望在更改扬声器的配置/位置或将扬声器更换后设置最优聆听环境	99
我希望将所需视频与当前音乐相结合	99

故障诊断

电源无法开启 / 电源关闭	101
使用遥控器无法执行操作	102
本机显示屏不显示内容	102
不发出声音	103
所需声音没有发出	104
声音中断或出现噪音	106
电视机上不显示视频	107
菜单屏幕不显示在电视机上	108
USB 存储设备无法播放	109
iPod/USB 存储设备上的文件名称未正确显示	110
无法播放蓝牙设备	110
HDMI 控制功能无效	111



提示

我希望音量不会意外变大

- 事先在菜单中设置“限制”的音量上限。这可防止小孩或其他人误将音量调得太高。(🔍 第 75 页)

我希望在开启电源时音量保持相同

- 默认情况下，若本机先前将电源设置为待机状态，则在下次开机时，将应用相同的音量设置，不进行任何更改。若要使用固定的音量级别，请在菜单中为“开机电平”设置开机时的音量级别。(🔍 第 75 页)

我希望低音炮始终输出音频

- 根据输入信号和声音模式，低音炮可能不输出音频。若将菜单中的“低音炮模式”设置为“LFE+Main”，则可使低音炮始终输出音频。(🔍 第 91 页)

我希望在更改扬声器的配置/位置或将扬声器更换后设置最优聆听环境

- 执行“自动设置”。即可自动为全新的聆听环境进行最优化扬声器设置。(🔍 第 83 页)

我希望将所需视频与当前音乐相结合

- 将选项菜单中的“视频选择”设置为“开”。可在聆听调谐器中的音乐时，将当前音乐与机顶盒或 DVD 等中的所需视频源相结合。(🔍 第 56 页)



故障诊断

若出现问题，请先检查以下各项：

1. **连接是否正确？**
2. **是否按照操作说明书操作设备？**
3. **其它设备是否正常运转？**



- 如果上述第 1 步到第 3 步未能解决这一问题，重启设备可能会解决此问题。
按住本机上的  按钮，直到 “Restart” 出现在显示屏上，或者拔下并重新插上本机的电源线。

若本机运转不正常，请先查看本节中的相应症状。

如果症状与此处介绍的所有症状都不相符，请咨询您的经销商，可能是由于本机故障而导致的。在这种情况下，请立即断开电源，并与购得本机的商家联系。



■ 电源无法开启 / 电源关闭

症状	原因/解决方案	页面
电源无法开启。	<ul style="list-style-type: none"> 检查电源插头是否已正确插入电源插座中。 	36
电源自动关闭。	<ul style="list-style-type: none"> 设置睡眠定时器。重新开启电源。 	63
	<ul style="list-style-type: none"> 已设置“自动待机”。当在指定时间内不执行任何操作时，将触发“自动待机”。要禁用“自动待机”，将菜单上的“自动待机”设置为“关”。 	93
电源指示灯以 2 秒左右的间隔闪烁红色。	<ul style="list-style-type: none"> 因本机内部温度上升，保护电路正在运行。请在电源切断的状态下，等待约 1 小时，直至本机温度充分下降后，再接通电源。 	127
	<ul style="list-style-type: none"> 请将本机重新安装在通风良好处。 	—
电源指示灯以 0.5 秒左右的间隔闪烁红色。	<ul style="list-style-type: none"> 检查扬声器的连接。由于扬声器电缆芯线彼此接触或芯线与端子断开而与本机后面板接触，所以保护电路可能已被激活。将扬声器电缆中的线芯牢牢搓捻在一起，然后将其重新连接到扬声器端子上。 	22
	<ul style="list-style-type: none"> 调低音量，重新开启电源。 	38
	<ul style="list-style-type: none"> 本机的放大器电路失效。拔掉电源线，联系客户修理中心。 	—



■ 使用遥控器无法执行操作

症状	原因/解决方案	页面
使用遥控器无法执行操作。	• 电池耗尽。更换为新电池。	6
	• 在距离本机约 7 米的范围内，以 30° 以内的角度操作遥控器。	6
	• 移开本机和遥控器之间的任何障碍物。	—
	• 遵照 ⊕ 和 ⊖ 标记，以正确方向插入电池。	6
	• 机器的遥控器感应窗受强光（直射阳光、逆变式荧光灯等）直射。将机器移至遥控感应窗不受强光直射的地方。	—
	• 使用 3D 视频设备时，本机遥控器可能因设备（如电视和 3D 观看用眼镜）之间红外通信的影响而无效。在这种情况下，请调整具有 3D 通信功能的设备的方向及其距离，以确保不会影响本机遥控器的操作。	—

■ 本机显示屏不显示内容

症状	原因/解决方案	页面
显示屏关闭。	• 按下本机或遥控器上的 DIMMER 键以将显示亮度设置为“关”以外的其他设置。	95



■ 不发出声音

症状	原因/解决方案	页面
扬声器不发出声音。	• 检查所有设备的连接。	22
	• 将连接电缆全部插入。	—
	• 检查输入端子和输出端子是否未接反。	—
	• 检查电缆是否有损坏。	—
	• 检查扬声器电缆是否已正确连接。检查电缆芯线是否与扬声器端子的金属部分接触。	22
	• 紧紧地固定扬声器端子。检查扬声器端子是否有松动。	22
	• 检查是否选择了正确的输入音源。	38
	• 调节音量。	39
	• 取消静音模式。	39
	• 检查数字音频输入端子设置。	81
	• 检查所连接设备上的数字音频输出设置。在某些设备上，数字音频输出默认设置为关。	—
• 当耳机插入主机上的 PHONES 插孔后，扬声器端子和 SUBWOOFER 端子不输出声音。	12	
使用 DVI-D 连接时不发出声音。	• 将本机连接到配有 DVI-D 端子的设备时，不输出声音。进行单独的音频连接。	—



■ 所需声音没有发出

症状	原因/解决方案	页面
音量没有增大。	• 最大音量设置得过低。使用菜单上的“限制”设置最大音量。	75
	• 根据输入音频格式和设置执行正确的音量校正处理，以便音量不会达到上限。	—
使用 HDMI 连接时不发出声音。	• 检查 HDMI 端子的连接。	26
	• 要从扬声器输出 HDMI 音频时，请将菜单上的“HDMI 音频输出”设定为“AVR”。若要从电视机中输出，请设置“电视机”。	77
指定的扬声器不发出声音。	• 检查扬声器电缆是否已正确连接。	22
	• 检查是否对菜单中的“扬声器配置”设置了除“无”之外的其他选项。	88
	• 声音模式为“Stereo”（立体声）和“Virtual”（虚拟）时，音频仅从扬声器和低音炮中输出。	—
低音炮不发出声音。	• 检查低音炮的连接。	23
	• 开启低音炮的电源。	—
	• 将菜单上的“扬声器配置” - “低音炮”设置为“是”。	88
	• 当菜单中的“扬声器配置” - “前置”设置为“大”后，低音炮可能不输出声音，取决于输入信号和声音模式。	88
	• 若输入信号中未包括低音炮音频信号（LFE），则低音炮可能不输出声音。	91
	• 将“低音炮模式”设置为“LFE+Main”时，即可使低音炮总是输出声音。	91
DTS 声音不输出。	• 检查所连接设备上的数字音频输出设置是否设置为“DTS”。	—
	• 将菜单上的“解码模式”设置为“自动”或“DTS”。	82
Dolby TrueHD、DTS-HD、Dolby Digital Plus 音频不输出。	• 进行 HDMI 连接。	30
	• 检查所连接设备上的数字音频输出设置。在某些设备，默认情况下设置“PCM”。	—



症状	原因/解决方案	页面
无法选择 Dolby PLII 模式或 DTS Neo:6 模式。	• 当“扬声器配置” — “中置”和“环绕”设置了“无”时，无法设置此项。	89
	• 使用耳机时，无法选择 Dolby PLII 或 DTS Neo:6。	—
不能选择“Restorer”。	• 检查输入是否为模拟信号或 PCM 信号（fs=44.1/48kHz）。对于 Dolby Digital 或 DTS 环绕灯多声道信号的播放，不能使用“Restorer”。	74
	• 切换到“Direct”（直通）以外的其他声音模式。	57



■ 声音中断或出现噪音

症状	原因/解决方案	页面
从 USB 存储设备中播放的过程中，声音偶尔会被中断。	<ul style="list-style-type: none"> 当 USB 存储设备的传输速度较慢时，声音偶尔会被中断。 	—
FM/AM 广播中经常出现噪音。	<ul style="list-style-type: none"> 改变天线的方向或位置。 	34
	<ul style="list-style-type: none"> 将 AM 环形天线与本机隔开。 	—
	<ul style="list-style-type: none"> 使用室外天线。 	34
	<ul style="list-style-type: none"> 将天线与其它连接电缆分开。 	34
声音失真。	<ul style="list-style-type: none"> 降低音量。 	39
	<ul style="list-style-type: none"> 将“关”设置为 ECO 模式。当“开”或“自动”在 ECO 模式下，当播放音量较高时，音频可能失真。 	92



■ 电视机上不显示视频

症状	原因/解决方案	页面
菜单屏幕或操作细节不会在电视机上显示。	• 检查所有设备的连接。	26
	• 将连接电缆全部插入。	—
	• 检查输入端子和输出端子是否未接反。	—
	• 检查电缆是否有损坏。	—
	• 使输入设置与连接到本机的电视机的输入端子一致。	81
	• 检查是否选择了正确的输入源。	38
	• 检查音频输入端子设置。	81
	• 检查播放器的分辨率是否与电视机的分辨率相符。	—
	• 检查电视机是否兼容版权保护（HDCP）。如果连接到不兼容 HDCP 的设备，则视频将无法正确输出。	116
	• 若要欣赏受 HDCP 2.2 版权保护的内容，请只使用与 HDCP 2.2 兼容的播放设备和电视机。	—
• 要欣赏 4K 内容或受 HDCP 2.2 版权保护的内容，请将设备连接至 HDMI 3、HDMI 4 或 HDMI 5 输入端子。	—	
使用 DVI-D 连接时电视机上不显示视频。	• 对于 DVI-D 连接，在某些设备组合上，设备可能因版权保护（HDCP）无法正常运行。	116
显示菜单时，电视机上不显示视频。	• 当在播放以下视频信号的过程中操作该菜单时，菜单背景中不会显示正在播放的视频。 - 某些 3D 视频内容 - 4K 视频 - 计算机分辨率图像（示例：VGA） - 长宽比不为 16:9 或 4:3 的视频	—



■ 菜单屏幕不显示在电视机上

症状	原因/解决方案	页面
菜单屏幕或状态信息不显示在电视机上。	<ul style="list-style-type: none"> 菜单屏幕仅显示在通过 HDMI 电缆连接的本机和电视机上。如果本机使用不同的视频输出端子连接到电视机，请在操作本机时观察显示屏。 	—
	<ul style="list-style-type: none"> 正在播放以下视频信号时，状态信息将不显示在电视机上。 <ul style="list-style-type: none"> - 某些 3D 视频内容 - 计算机分辨率图像（示例：VGA） - 长宽比不为 16:9 或 4:3 的视频 - 4K 视频 	97
	<ul style="list-style-type: none"> 当在电视机上将 2D 视频转换为 3D 视频时，菜单屏幕或状态信息屏幕不会正确显示。 	—



■ USB 存储设备无法播放

症状	原因/解决方案	页面
显示“未连接”。	• 本机无法识别 USB 存储设备。断开并重新连接 USB 存储设备。	33
	• 支持大容量储存级别的兼容 USB 存储设备。	—
	• 本机不支持通过 USB 集线器进行连接。直接将 USB 存储设备连接至 USB 端口。	—
	• 必须将 USB 存储设备格式化为 FAT16 或 FAT32。	—
	• 不保证所有的 USB 存储设备都可使用。某些 USB 存储设备无法识别。使用需要 AC 适配器电源的兼容 USB 连接的便携式硬盘时，请使用硬盘随附的 AC 适配器。	—
无法显示 USB 存储设备上的文件。	• 本机不支持的文件类型无法显示。	40
	• 本机能够显示包含最多 16 个文件夹和最多 999 个文件（文件夹）的文件。更改 USB 存储设备的文件夹结构。	—
	• 当 USB 存储设备上存在多个分区时，仅显示第一个分区中的文件。	—
不支持 iOS 和 Android 设备。	• 本机的 USB 端口不支持从 iOS 和 Android 设备中进行播放。	—
不能播放 USB 存储设备上的文件。	• 文件以本机不支持的格式创建。确认本机所支持的格式。	117
	• 您正在尝试播放受版权保护的文件。受版权保护的文件无法在本机上播放。	—
	• 本机上无法播放 FLAC 96kHz/24 位非压缩文件和低压缩文件。确认本机所支持的格式。	—



■ iPod/USB 存储设备上的文件名称未正确显示

症状	原因/解决方案	页面
文件名显示错误 (“...”等)。	<ul style="list-style-type: none"> • 使用了无法显示的字符。使用了无法显示的字符。这不是故障。本机上无法显示的字符用“(句点)”代替。 	—

■ 无法播放蓝牙设备

症状	原因/解决方案	页面
蓝牙设备无法连接到本机。	<ul style="list-style-type: none"> • 未启用蓝牙设备上的蓝牙功能。要启用蓝牙功能，请参阅蓝牙设备的操作说明书。 	—
	<ul style="list-style-type: none"> • 使蓝牙设备靠近本机。 	—
	<ul style="list-style-type: none"> • 如果蓝牙设备不兼容 A2DP 协议，蓝牙设备无法连接本机。 	—
	<ul style="list-style-type: none"> • 关闭并重新开启蓝牙设备的电源，然后重试。 	—
声音衰减。	<ul style="list-style-type: none"> • 使蓝牙设备靠近本机。 	—
	<ul style="list-style-type: none"> • 清除蓝牙设备与本机之间的障碍物。 	—
	<ul style="list-style-type: none"> • 为防止电磁干扰，使本机远离微波炉、无线 LAN 设备和其他蓝牙设备。 	—
	<ul style="list-style-type: none"> • 重新连接蓝牙设备。 	—



■ HDMI 控制功能无效

症状	原因/解决方案	页面
HDMI 控制功能无效。	• 检查菜单中的“HDMI 控制”是否设置为“开”。	78
	• 您无法操作不兼容 HDMI 控制功能的设备。另外，根据所连接的设备或设置，HDMI 控制功能可能不可用。在这种情况下，直接操作外部设备。	61
	• 检查连接到本机的所有设备上是否启用了 HDMI 控制功能设置。	61
	• 当您进行连接相关的更改如连接附加 HDMI 设备时，链接操作设置可能被初始化。关闭通过 HDMI 连接的本机和设备，然后重新开启。	61



恢复出厂设置

如果显示异常或无法进行操作，请执行该步骤。
所有设置均为购买时的默认设置。请配置设置。

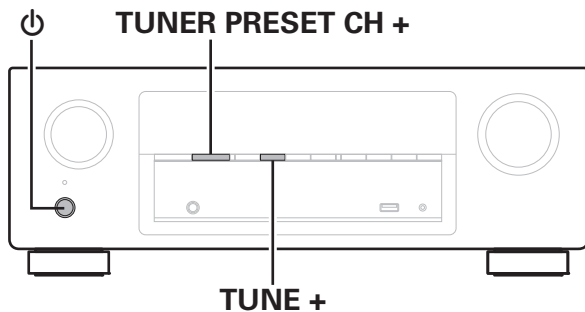

- 1 按 **⏻** 键关闭电源。
- 2 按 **⏻** 键并按 **TUNER PRESET CH +** 和 **TUNE +** 键。
- 3 当显示屏开始每隔约 1 秒闪烁时，释放两个按键。

保修和修理

■ 保修

- 本产品提供保修。
保修应由商店提供，务必检查“商店名称和购买日期”等。
请仔细阅读内容，并妥善保管。

■ 保修期间的修理

我们将根据保修卡中所述的条款和条件提供修理。
请参见保修卡中的详细信息。

注

请注意如果未提供保修卡，将收取修理费用。

■ 保修到期后的修理

如果可修理，我们将根据您的要求提供有偿修理。

■ 备件的保持期

本机中对性能有关键作用的备件的保持期为制造后的五年。

■ 请求修理时

请求修理前

- 请阅读操作说明书中的“故障诊断”。
- 未正确使用功能时，可能需要请求修理。请阅读操作说明书，并检查产品搬运。

请求修理时

- 如果必须请求修理，建议保留包装材料。

■ 请求修理时，需要以下信息

- 您的姓名、地址和电话号码。
- 产品名称…位于操作说明书的封面。
- 序列号…位于保修卡上和产品背后。
- 问题或异常现象的详细说明。

■ 客户个人信息

- 请务必事先知悉，我们将复制保修，其中包含客户提供的信息，可用于后续维修活动和保修期间修理后的安全监测活动。
- 产品保修无意限制客户对保修发行商（即担保人）和其他业务拥有的合法权利。



关于 HDMI

HDMI 为 High-Definition Multimedia Interface（高清晰度多媒体接口）的缩写，是一种可连接至电视机或放大器的影音数字接口。

使用 HDMI 连接时，可传送蓝光碟片播放器（Dolby Digital Plus, Dolby TrueHD, DTS-HD, DTS-HD Master Audio）采用的高清视频和高质量音频格式，但不能进行模拟视频传输。

此外，在 HDMI 连接中，音频和视频信号可通过单根 HDMI 电缆传输，而在转换连接中，需要单独提供音频和视频电缆以在设备间进行连接。这样可简化家庭影院系统中非常复杂的接线配置。

本机支持以下 HDMI 功能：

- **Deep Color**

一项由 HDMI 提供支持的成像技术。和每种颜色使用 8 个比特（256 级明暗度）的 RGB 或 YCbCr 不同，它可以使用 10 个比特（1024 级明暗度）、12 个比特（4096 级明暗度）或 16 个比特（65536 级明暗度）生成清晰度更高的颜色。

通过 HDMI 连接的两台设备都必须支持 Deep Color（深色）。

- **x.v.Color**

该功能可使 HDTV 更为精确地显示色彩，从而使显示画面的色彩更加自然和逼真。

“x.v.Color”是索尼公司的注册商标。

- **3D**

本机支持符合 HDMI 标准的 3D（3 维）视频信号的输入和输出。要播放 3D 视频，需要有一台支持 HDMI 标准 3D 功能的电视机和播放器以及一副 3D 眼镜。

- **4K**

本机支持符合 HDMI 标准的 4K（3840x2160 像素）视频信号的输入和输出。

- **Content Type**

该功能允许从扩大机操作外接设备以及从外接设备操作扩大机。

- **Adobe RGB color, Adobe YCC601 color**

Adobe Systems Inc.所定义的色彩空间。由于此色彩空间比 RGB 范围广，因此能够生成更加逼真和自然的图像。

- **sYCC601 color**

正如“x.v.Color”一样，这两个色彩空间定义了可用色彩（色彩数量超过传统的 RGB 色彩模型）的调色板。

- **HDMI 直通**

当本机电源设置为待机时，HDMI 输入端子的信号输入输出连接到 HDMI 输出端子的电视机或其他设备。



• HDMI 控制

如果您使用 HDMI 线缆将本机连接到与 HDMI 控制功能兼容的电视机或播放器，然后启用每个设备上的 HDMI 控制功能设置，这些设备将能够相互控制。

- 关闭链接
本机的关机动作可与电视机的关机步骤联动。
- 音频输出指定切换
在电视机上，可切换是否从电视机或 AV 放大器中输出视频。
- 音量调节
可在电视机音量调节操作中调节本机的音量。
- 输入音源切换
可通过与电视机输入切换的联动来切换本机的输入源。
当播放播放机时，本机的输入源将切换为该播放机的输入源。

• ARC (Audio Return Channel)

此功能通过 HDMI 电缆将电视机中的音频信号传输至本机，并根据 HDMI 控制功能在本机上播放电视机中的音频。

如果通过 HDMI 连接来连接不具备 ARC 功能的电视机，则连接到本机的播放设备的视频信号会传输到电视机上，但本机无法播放来自电视机的音频。如果您想享受电视节目的环绕音，需要一个单独的音频电缆连接。

相反，如果通过 HDMI 连接来链接具备 ARC 功能的电视机，则无需音频电缆连接。来自电视机的音频信号可以通过本机和电视机之间的 HDMI 电缆输入到本机。此功能使您能够享受在本机上播放电视机的环绕音。



■ 支持的音频格式

双声道线性 PCM	双声道, 32kHz~192kHz, 16/20/24 位
多声道线性 PCM	7.1 声道, 32kHz~192kHz, 16/20/24 位
比特流	Dolby Digital / DTS / Dolby TrueHD / Dolby Digital Plus / DTS-HD Master Audio / DTS-HD High Resolution Audio / DTS Express

■ 支持的视频信号

- 480i
- 576i
- 720p 60/50Hz
- 1080p 60/50/24Hz
- 480p
- 576p
- 1080i 60/50Hz
- 4K 60/50/30/25/24Hz

版权保护系统

若要通过 HDMI 连接来播放 BD 视频或 DVD 视频等数字视频和音频, 则本机和电视机或播放机均需支持名为 HDCP (High-bandwidth Digital Content Protection System) 的版权保护系统。HDCP 是一项对相连影音设备进行数据加密和验证的版权保护技术。本机支持 HDCP。

- 如果连接了不支持 HDCP 的设备, 则无法正确输出视频和音频。详情请参阅电视机或播放机的操作说明书。



- 将本机连接到兼容 Deep Color、4K 和 ARC 功能的设备时, 请使用具有 HDMI 标识的“High Speed HDMI cable with Ethernet”。



播放 USB 存储设备

- 本机与 MP3 ID3-Tag（版本 2）标准兼容。
- 本机可通过使用 MP3 ID3-Tag 版本 2.3 或 2.4 显示内嵌的图片。
- 本机与 WMA META 标签兼容。
- 如果像册的图像大小（像素）超过 500×500（WMA/MP3）或 349×349（MPEG-4 AAC），则音乐可能无法正常播放。

兼容格式

	采样频率	声道	比特率	扩展名
WMA	32/44.1/48 kHz	2 声道	48~192 kbps	.wma
MP3	32/44.1/48 kHz	2 声道	32~320 kbps	.mp3
WAV	32/44.1/48 kHz	2 声道	—	.wav
MPEG-4 AAC *	32/44.1/48 kHz	2 声道	48~320 kbps	.aac/.m4a
FLAC	32/44.1/48/88.2/96 kHz	2 声道	—	.flac

* 本机仅能播放非版权保护的文件。

从付费网站上下载的内容受版权保护。同样，根据计算机的设定不同，从 CD 等上刻录下来以 WMA 格式编码的文件也可能受版权保护。



■ 可播放的文件和文件夹的最大数量

本机可显示的文件夹和文件的数量限制如下。

项目	媒体	USB 存储设备
存储容量		FAT16 : 2 GB, FAT32 : 2 TB
文件夹目录的级别数 *1		16 级
文件夹数		99
文件数 *2		999

*1 限定数目包括根文件夹。

*2 根据 USB 存储设备的容量和文件大小，允许的文件数量可能会有所不同。

播放蓝牙设备

本机支持以下蓝牙协议。

- A2DP (Advanced Audio Distribution Profile):
当连接了能够支持此标准的蓝牙设备后，可对非立体声和立体声数据进行高品质的流传输。
- AVRCP (Audio/Video Remote Control Profile):
当连接了能够支持此标准的蓝牙设备后，可从本机操作此蓝牙设备。

■ 关于蓝牙通信

本机传播的无线电波可能会干扰医疗设备的操作。由于无线电波干扰可能会导致发生故障，请务必在以下地点关闭本机和蓝牙设备的电源。

- 医院、火车、飞机、加油站、以及其他可能产生可燃气体的地点。
- 自动门和火警报警器装置附近。



个人记忆附加功能

保存每个输入源最近使用的设置（输入模式、HDMI 输出模式、声音模式、音调控制、声道电平 Restorer 和音频延迟等）。



- 存储每个声音模式的“环绕参数”和“音调”设置。

最新功能记忆

该功能可储存在进入候用模式之前所作的设定。



声音模式和声道输出

- 该符号表示可设定的音频输出声道或环绕参数。
 ◎ 该符号表示音频输出声道。输出声道取决于“扬声器配置”的设定。(☞ 第 88 页)

声音模式	声道输出			
	前置 左/右	中置	环绕 左/右	低音炮
Direct (双声道)	○			◎*
Direct (多声道)	○	◎	◎	◎
Stereo	○			◎
Multi Ch In	○	◎	◎	◎
Dolby Pro Logic II	○	◎	◎	◎
DTS Neo6	○	◎	◎	◎
Dolby Digital	○	◎	◎	◎
Dolby Digital Plus	○	◎	◎	◎
Dolby TrueHD	○	◎	◎	◎
DTS Surround	○	◎	◎	◎
DTS 96/24	○	◎	◎	◎
DTS-HD	○	◎	◎	◎
DTS Express	○	◎	◎	◎
Multi Ch Stereo	○	◎	◎	◎
Virtual	○			◎

* 菜单中的“低音炮模式”设置为“LFE+Main”时，将输出音频。(☞ 第 91 页)



声音模式和环绕参数

声音模式	环绕参数								音调	Restorer *3
	模式	动态压缩 *1	低频效果 *2	低音炮	仅 Pro Logic II 音乐模式			仅 Neo:6 音乐模式		
					全景	维度	中置宽度	中置影像		
Direct (双声道)		<input type="radio"/>		<input type="radio"/> *4						
Direct (多声道)		<input type="radio"/>	<input type="radio"/>							
Stereo		<input type="radio"/>	<input type="radio"/>	<input type="radio"/>					<input type="radio"/>	<input type="radio"/>
Multi Ch In			<input type="radio"/>						<input type="radio"/>	
Dolby Pro Logic II	<input type="radio"/>	<input type="radio"/>			<input type="radio"/>	<input type="radio"/>	<input type="radio"/>		<input type="radio"/>	<input type="radio"/>
DTS Neo:6	<input type="radio"/>	<input type="radio"/>					<input type="radio"/>		<input type="radio"/>	<input type="radio"/>
Dolby Digital		<input type="radio"/>	<input type="radio"/>						<input type="radio"/>	
Dolby Digital Plus		<input type="radio"/>	<input type="radio"/>						<input type="radio"/>	
Dolby TrueHD		<input type="radio"/>	<input type="radio"/>						<input type="radio"/>	
DTS Surround		<input type="radio"/>	<input type="radio"/>						<input type="radio"/>	
DTS 96/24		<input type="radio"/>	<input type="radio"/>						<input type="radio"/>	
DTS-HD		<input type="radio"/>	<input type="radio"/>						<input type="radio"/>	
DTS Express		<input type="radio"/>	<input type="radio"/>						<input type="radio"/>	
Multi Ch Stereo		<input type="radio"/>	<input type="radio"/>						<input type="radio"/>	<input type="radio"/>
Virtual		<input type="radio"/>	<input type="radio"/>						<input type="radio"/>	<input type="radio"/>

*1 播放 Dolby Digital 或 DTS 信号时，可选择此项。

*2 播放 Dolby Digital 或 DTS 信号或 DVD-Audio 时，可选择此项。

*3 当输入信号为模拟信号、PCM 48kHz 或 44.1kHz 时，可设定该项。

*4 菜单中的“低音炮模式”设置为“LFE+Main”时，此设置可用。(☞第 91 页)



输入信号的类型和对应的声音模式

- 该符号表示默认的声音模式。
- 该符号表示可选择的声音模式。

声音模式	输入信号的类型和格式											
	ANALOG	PCM		DTS-HD		DTS			Dolby		Dolby Digital	
		PCM (多声道)	PCM (双声道)	DTS-HD Master Audio	DTS-HD High Resolution Audio	DTS Express	DTS (5.1声道)	DTS 96/24	Dolby TrueHD	Dolby Digital Plus	Dolby Digital (5.1声道)	Dolby Digital (双声道)
DTS Surround												
DTS-HD MSTR			●									
DTS-HD HI RES				●								
DTS Surround							●					
DTS 96/24								●				
DTS Express					●							
DTS Neo6 Cinema	○		○		○							○
DTS Neo6 Music	○		○									○
Dolby Surround												
Dolby TrueHD									●			
Dolby Digital+										●		
Dolby Digital											●	
Dolby Pro Logic II Cinema	○		○									○
Dolby Pro Logic II Music	○		○									○
Dolby Pro Logic II Game	○		○									○
Dolby Pro Logic	○		○									○
Multi Ch In												
Multi Ch In			●									
Direct												
Direct	○	○	○	○	○	○	○	○	○	○	○	○
原创的声音模式												
Multi Ch Stereo	○	○	○				○	○			○	○
Virtual	○	○	○				○	○			○	○
Stereo												
Stereo	●	○	●	○	○	○	○	○	○	○	○	○



术语解释

■ Dolby

Dolby Digital (杜比数字)

Dolby Digital 是由杜比实验室开发的一种多声道数字信号格式。

总共可播放 5.1 个声道:3 个前置声道 (“FL (左前置)”、“FR (右前置)”和“C (中置)”)、2 个环绕声道 (“SL (左环绕)”和“SR (右环绕)”) 以及一个用于低频的“LFE (低频音效)”声道。

正因为如此, 声道之间没有串音, 因而能产生真实声场的“三维”感 (距离感、移动感和位置感)。这样可在家中实现令人惊叹的环绕声效果。

Dolby Digital Plus (杜比数字 Plus)

Dolby Digital Plus 是一种改进的 Dolby Digital 信号格式, 最多可兼容 7.1 声道的离散数字声音, 同时由于附加的数据比特率性能而提高了音质。该格式向上兼容传统的 Dolby Digital, 因此在对输入源信号和播放设备的情况作出响应方面具有更大灵活性。

Dolby Pro Logic II (杜比定向逻辑 II)

Dolby Pro Logic II 是由杜比实验室开发的一项矩阵解码技术。

普通音乐 (如 CD 上的音乐) 被编码为 5 声道声音, 以获得绝佳的环境音效。

该技术将环绕声道信号转换为立体声和全频段信号 (频率响应为 20Hz ~ 20kHz 或以上), 以生成“三维”声音影像, 从而为所有立体声音源提供丰富的临场感。

Dolby TrueHD (杜比 TrueHD)

Dolby TrueHD 是由杜比实验室开发的一种高清晰度音频技术, 采用无损编码技术忠实地重现录音棚母带的声音。

该格式在采样频率为 96kHz/24 位时, 最多可支持 8 声道; 采样频率为 192kHz/24 位时, 最多可支持 6 声道, 采用了特别强调音质的应用软件。



■ DTS

DTS

DTS 为 Digital Theater System（数字影院系统）的缩写，是由 DTS 开发的一种数字音频系统。当通过将该系统与 DTS 放大器等设备连接来播放音频时，可实现精确的音场定位并获得如同置身影院的临场感音效。

DTS 96/24

DTS 96/24 是一种允许在 5.1 声道中进行高品质播放的数字音频格式，在 DVD 视频上的采样频率为 96kHz，量子化为 24 比特。

DTS Digital Surround (DTS 数字环绕)

DTS™ Digital Surround 是 DTS 公司的标准数字环绕格式，与 44.1 或 48kHz 的采样频率及 5.1 声道的数字离散环绕声兼容。

DTS-HD

DTS-HD 音频技术能提供比传统 DTS 技术更高的音质和增强的功能性，并且被蓝光碟片采纳为可选音频标准。

该技术支持多声道、高速数据传输、高采样频率和无损音频播放。蓝光碟片中最多支持 7.1 声道。

DTS-HD High Resolution Audio (DTS-HD 高分辨率音频)

DTS-HD High Resolution Audio 进一步改进了传统的 DTS、DTS-ES 和 DTS 96/24 信号格式，兼容 96 或 48kHz 的采样频率以及最多 7.1 声道的离散数字声音。高数据比特率性能带来了高品质。该格式与传统产品（包括传统的 DTS 数字环绕 5.1 声道数据）完全兼容。

DTS-HD Master Audio (DTS-HD 母带音频)

DTS-HD Master Audio 为 DTS 公司的无损音频格式，该格式在采样频率为 96kHz/24 位时，最多可支持 8 声道；采样频率为 192kHz/24 位时，最多可支持 6 声道，采用了特别强调音质的应用软件。该格式与传统产品（包括传统的 DTS 数字环绕 5.1 声道数据）完全兼容。

DTS Neo:6™ Surround (DTS NEO:6™环绕)

DTS NEO:6™是一种矩阵解码技术，可采用双声道音源来实现 6.1 声道环绕播放。该技术包括适合播放电影的“DTS Neo:6 Cinema”模式和适合播放音乐的“DTS Neo:6 Music”模式。



■ 音频

FLAC (Free Lossless Audio Codec)

FLAC 代表免费无损音频编解码器，是一种免费的无损音频文件格式。无损意味着音频是压缩的但无任何质量损失。

FLAC 许可证如下所示。

Copyright (C) 2000, 2001, 2002, 2003, 2004, 2005, 2006, 2007, 2008, 2009 Josh Coalson

Redistribution and use in source and binary forms, with or without modification, are permitted provided that the following conditions are met:

- Redistributions of source code must retain the above copyright notice, this list of conditions and the following disclaimer.
- Redistributions in binary form must reproduce the above copyright notice, this list of conditions and the following disclaimer in the documentation and/or other materials provided with the distribution.
- Neither the name of the Xiph.org Foundation nor the names of its contributors may be used to endorse or promote products derived from this software without specific prior written permission.

THIS SOFTWARE IS PROVIDED BY THE COPYRIGHT HOLDERS AND CONTRIBUTORS "AS IS" AND ANY EXPRESS OR IMPLIED WARRANTIES, INCLUDING, BUT NOT LIMITED TO, THE IMPLIED WARRANTIES OF MERCHANTABILITY AND FITNESS FOR A PARTICULAR PURPOSE ARE DISCLAIMED. IN NO EVENT SHALL THE FOUNDATION OR CONTRIBUTORS BE LIABLE FOR ANY DIRECT, INDIRECT, INCIDENTAL, SPECIAL, EXEMPLARY, OR CONSEQUENTIAL DAMAGES (INCLUDING, BUT NOT LIMITED TO, PROCUREMENT OF SUBSTITUTE GOODS OR SERVICES; LOSS OF USE, DATA, OR PROFITS; OR BUSINESS INTERRUPTION) HOWEVER CAUSED AND ON ANY THEORY OF LIABILITY, WHETHER IN CONTRACT, STRICT LIABILITY, OR TORT (INCLUDING NEGLIGENCE OR OTHERWISE) ARISING IN ANY WAY OUT OF THE USE OF THIS SOFTWARE, EVEN IF ADVISED OF THE POSSIBILITY OF SUCH DAMAGE.

LFE (低频音效)

LFE 为 Low Frequency Effect (低频音效) 的缩写，是一种强化低频音效声音的输出声道。环绕音效通过输出 20Hz~120Hz 的重低音得到增强。

MP3 (MPEG Audio Layer-3)

这是国际标准化的音频数据压缩方案，采用“MPEG-1”视频压缩标准。该技术可将数据压缩到原大小的十一分之一左右，同时还能保持相当于音乐 CD 的音质。



MPEG（Moving Picture Experts Group），MPEG-2，MPEG-4

这是数字压缩格式标准的名称，用于对视频和音频进行编码。视频标准包括“MPEG-1 Video”、“MPEG-2 Video”、“MPEG-4 Visual”和“MPEG-4 AVC”。音频标准包括“MPEG-1 Audio”、“MPEG-2 Audio”和“MPEG-4 AAC”。

WMA（Windows Media Audio）

是由微软公司开发的音频压缩技术。

WMA 数据可采用 Windows Media® Player 软件进行编码。

若要编码 WMA 文件，只能使用由微软公司授权的应用程序。如果使用未经授权的应用程序，则文件可能无法正常运行。

采样频率

采样是指以规则的间隔采集声波（模拟信号）读数，并以数字化的格式表达声波的波幅（产生数字信号）。

1 秒钟内采集读数的次数称为“采样频率”。该值越大，则重新生成的声音越接近原声。

扬声器阻抗

是指交流阻抗值，以 Ω （欧姆）为单位。该值越小，则获得的功能越大。

对白归一化功能

在播放 Dolby Digital、Dolby Digital Plus、Dolby TrueHD、DTS 或 DTS-HD 输入源期间会自动执行此功能。它会自动为个别编排源校正标准信号水平。

动态范围

动态范围是指声音不会失真的最高电平和超出设备所发出噪音的可辨别声音的最低电平之间的电平差。

降低混频

降低混频功能是将环绕音频的多个声道转换成较少的声道进行播放的一种功能。



■ 其他

HDCP

当在设备间进行数字信号传输时，该版权保护技术可对信号进行加密，从而防止信号内容在未经授权的情况下被复制。

配对

配对（注册）是使用蓝牙功能将蓝牙设备连接到本机的一个必要的操作。配对后，两个设备彼此验证身份并可进行连接，而不会出现误连情况。

第一次使用蓝牙连接功能时，需要对本机和要连接的蓝牙设备进行配对。

保护电路

采样是指以规则的间隔采集声波（模拟信号）读数，并以数字化的格式表达声波的波幅（产生数字信号）。



商标信息

Made for



iPod



iPhone



iPad

“Made for iPod”, “Made for iPhone” and “Made for iPad” mean that an electronic accessory has been designed to connect specifically to iPod, iPhone, or iPad, respectively, and has been certified by the developer to meet Apple performance standards.

Apple is not responsible for the operation of this device or its compliance with safety and regulatory standards. Please note that the use of this accessory with iPod, iPhone, or iPad, may affect wireless performance.

iPad, iPhone, iPod, iPod classic, iPod nano, iPod touch, and Retina are trademarks of Apple Inc., registered in the U.S. and other countries. iPad Air and iPad mini are trademarks of Apple Inc.

Bluetooth technology works with iPhone 6 Plus, iPhone 6, iPhone 5s, iPhone 5c, iPhone 5, iPhone 4s, iPhone 4, iPad Air, iPad (3rd and 4th generation), iPad 2, iPad mini with Retina display, iPad mini, and iPod touch (5th generation).

- 允许个人用户使用 iPad、iPhone 和 iPod touch 私人复制和播放不受版权限制的内容，以及法律允许复制和播放的内容。法律上禁止版权侵权行为。



Bluetooth®字样的商标和标识是 Bluetooth SIG, Inc.所拥有的注册商标，D&M Holdings Inc.对任何此类商标的使用均已获得授权。其他商标和商品名称是其各自所有者的商标和商品名称。



经杜比实验室许可制造。Dolby, Dolby Audio, Pro Logic 和双 D 符号是杜比实验室的商标。





有关 DTS 专利，请参阅 <http://patents.dts.com>。由 DTS Licensing Limited 授权制造。DTS、DTS-HD、符号 & DTS 和符号均为 DTS, Inc. © DTS, Inc. 的注册商标。保留所有权利。

HDMI

HDMI 和 HDMI High-Definition Multimedia Interface 以及 HDMI 标志是 HDMI Licensing LLC 在美国和其他国家/地区的商标或注册商标。



规格

■ 音频部分

• 功率放大器

额定输出：

前置：

70W+70W (8Ω/欧姆, 20Hz~20kHz, 有 0.08% T.H.D.)

90W+90W (6Ω/欧姆, 1kHz, 有 0.7% T.H.D.)

中置：

70W (8Ω/欧姆, 20Hz~20kHz, 有 0.08% T.H.D.)

90W (6Ω/欧姆, 1kHz, 有 0.7% T.H.D.)

环绕：

70W+70W (8Ω/欧姆, 20Hz~20kHz, 有 0.08% T.H.D.)

90W+90W (6Ω/欧姆, 1kHz, 有 0.7% T.H.D.)

实际最大输出：

110W+110W (6Ω/欧姆, 1kHz, 有 10% T.H.D., 2 声道处于已驱动状态, JEITA)

140W (6Ω/欧姆, 1kHz, 有 10% T.H.D., 1 声道处于已驱动状态, JEITA)

输出端子：

6~16Ω/欧姆

• 模拟

输入灵敏度/输入阻抗：

200 mV/47 kΩ/千欧姆

频率响应：

10Hz~100kHz — +1, -3dB (Direct (直通) 模式)

S/N (信噪比)：

98dB (IHF-A 加权, Direct (直通) 模式)



■ 调谐器部分

接收频率范围：

有效灵敏度：

50dB 寂静灵敏度：

信噪比：

失真：

[FM]

(注：75Ω/欧姆时为 μV ，0dBf = $1 \times 10^{-15}\text{W}$)

87.5MHz~108.0MHz

1.2 μV (12.8dBf)

单声道 - 2.8 μV (20.2dBf)

单声道 - 70dB (IHF-A 加权, Direct (直通) 模式)

立体声 - 67dB (IHF-A 加权, Direct (直通) 模式)

单声道 - 0.7% (1kHz)

立体声 - 1.0% (1kHz)

[AM]

522kHz~1611kHz

18 μV

■ 蓝牙部分

通信系统：

传输功率：

最大通信范围：

频率范围：

调制方案：

支持协议：

相应编解码器：

传输范围 (A2DP)：

蓝牙版本 2.1 + EDR (Enhanced Data Rate)

最高 2.5mW (2 类)

约 10 米视线 *

2.4GHz 段

FHSS (Frequency-Hopping Spread Spectrum)

A2DP (Advanced Audio Distribution Profile) 1.2

AVRCP (Audio Video Remote Control Profile) 1.5

SBC, AAC

20Hz~20,000Hz

* 实际通信范围因设备间的障碍物、微波炉电磁波、静电、无绳电话、接收灵敏度、天线性能、操作系统、应用程序软件等各种因素的影响而不同。



■ 常规

电源：AC 220V, 50Hz

功耗：310W

在待机模式下的功耗：0.1W

在 CEC 待机模式下的功耗：2.8 W

使用蓝牙待机时的功耗：1W

JEITA：日本电子情报技术产业协会(JEITA)制定的标准。
产品规格及设计若因改进而有所变化，恕不另行通知。



■ 尺寸(单位：毫米)

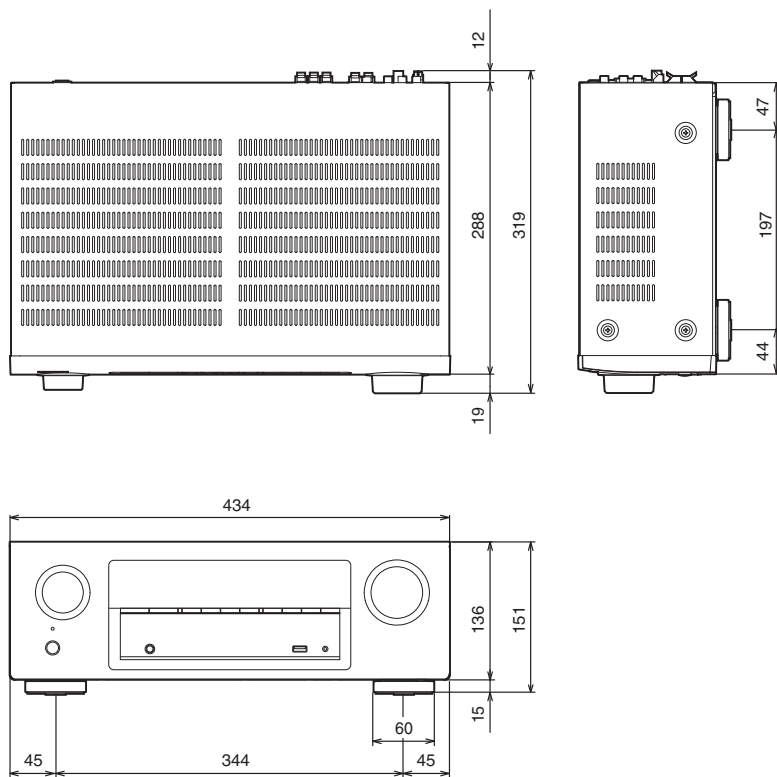

■ 重量：7.5kg

索引

数字

3D	114
4K	114
5.1 声道	21, 24

B

保护电路	127
------------	-----

C

菜单图	67
常规设置	69, 92
重复播放	53

D

电视机	26, 27, 28
Dolby 声音模式	58, 123
DTS 声音模式	58, 124
DVD 播放机	31, 39

E

ECO 模式	92
--------------	----

F

FM/AM 天线	34, 48
----------------	--------

G

故障诊断	100
------------	-----

H

HDCP	116
HDMI 控制	61, 78
后面板	14
恢复出厂设置	112

J

机顶盒	30
静音	39
JPEG	40

L

蓝光碟片播放机	31, 39
蓝牙设备	43
立体声声模式	59

P

PCM 多声道声音模式	58
配对	43, 45

Q

前面板	10
-----------	----

R

Restorer	74
----------------	----



 S

设置助手	69
声音模式	57, 120, 121
视频摄像机	32
视频设置	67, 77
视频选择	56
输入分配	81
输入设置	68, 81
输入信号	122
输入源	38
睡眠定时器	63
随机播放	53

 T

提示	99
----------	----

 U

USB 存储设备	33, 40
----------------	--------

 W

卫星调谐器	30
-------------	----

 X

显示屏	13
-----------	----

 Y

扬声器连接	20
扬声器设置	68, 83
遥控器	16
音调控制	54
音量	39, 62
音频格式	116, 117
音频设置	67, 71
游戏机	32
有线电视	30
原创的声音模式	59

 Z

直接声音模式	59
主视听位置	83
自动待机	93



DENON[®]

www.denon.com

3520 10497 00AD

Copyright © 2017 D&M Holdings Inc. All Rights Reserved.