

# DENON®

## AVR-X540BT

RÉCEPTEUR AUDIO-VIDÉO

# Manuel de l'Utilisateur

[Panneau avant](#)[Affichage](#)[Panneau  
arrière](#)[Télécommande](#)[Index](#)

<b>Accessories</b>	<b>5</b>
Insertion des piles	6
Portée de la télécommande	6
<b>Caractéristiques</b>	<b>7</b>
Audio haute qualité	7
Haute performance	7
Fonctionnement aisé	9
<b>Nomenclature et fonctions</b>	<b>10</b>
Panneau avant	10
Affichage	13
Panneau arrière	14
Télécommande	16

## Connexions

<b>Connexion des enceintes</b>	<b>20</b>
Installation des enceintes	20
Connexion des enceintes	22
Configuration et connexion d'enceinte standard	24
<b>Connexion d'un téléviseur</b>	<b>25</b>
Connexion 1 : Téléviseur équipé d'une borne HDMI et compatible avec la fonction ARC (Audio Return Channel)	26
Connexion 2 : Téléviseur équipé d'une borne HDMI et incompatible avec la fonction ARC (Audio Return Channel)	27
Connexion 3 : Téléviseur non équipé d'une borne HDMI	28

<b>Connexion d'un dispositif de lecture</b>	<b>29</b>
Connexion d'un décodeur (Tuner satellite/TV par câble)	30
Connexion d'un lecteur DVD ou le lecteur Blu-ray Disc	31
Connexion d'un caméscope vidéo ou d'un console de jeux	32
<b>Connecter un dispositif mémoire USB au port USB</b>	<b>33</b>
<b>Connexion d'une antenne FM/AM</b>	<b>34</b>
<b>Connexion du cordon d'alimentation</b>	<b>36</b>

## Lecture

<b>Utilisation basique</b>	<b>38</b>
Mise sous tension	38
Sélection de la source d'entrée	38
Réglage du volume	39
Coupure temporaire du son (Sourdine)	39
Lecture avec les lecteurs DVD/Blu-ray Disc	39
<b>Lecture du contenu d'un dispositif mémoire USB</b>	<b>40</b>
Lecture des fichiers d'un dispositif mémoire USB	41
<b>Écouter de la musique sur un périphérique Bluetooth</b>	<b>42</b>
Lecture de musique à partir d'un périphérique Bluetooth	43
Appariement avec d'autres périphériques Bluetooth	45
Reconnexion à cet appareil à partir d'un périphérique Bluetooth	46



<b>Écoute de diffusion FM/AM</b>	<b>47</b>
Écoute de diffusion FM/AM	48
Recherche RDS	49
Recherche PTY	50
Recherche TP	51
Texte Radio	51
Réglage des stations et préréglage automatique des stations (Préréglage auto)	52
Préréglage de la station radio actuelle (Mém.Préréglages)	53
Écoute des stations préréglées	53
Saut des stations radio préréglées (Passer prérégl.)	54
Annulation du saut préréglé	54
<b>Fonctions pratiques</b>	<b>55</b>
Lecture répétée (Répéter)	56
Lecture aléatoire (Aléatoire)	56
Réglage de la tonalité (Tonalité)	57
Optimiser le volume d'écoute de nuit (Mode Nuit)	58
Affichage de la vidéo voulue lors de la lecture audio (Sélect.vidéo)	59
<b>Sélection d'un mode d'écoute</b>	<b>60</b>
Sélection d'un mode d'écoute	60
<b>Fonction de contrôle HDMI</b>	<b>64</b>
Procédure de réglage	64
<b>Régler le volume de chaque canal pour le faire correspondre à la source d'entrée (Régl niv.canal)</b>	<b>65</b>

<b>Fonction de minuterie sommeil</b>	<b>66</b>
Utilisation de la minuterie sommeil	67
<b>Fonction de sélection rapide plus</b>	<b>68</b>
Solliciter le paramétrage	69
Modification des réglages	69

## Réglages

<b>Plan du menu de l'interface graphique</b>	<b>70</b>
Fonctionnement du menu	73
<b>Audio</b>	<b>74</b>
Paramètres surr.	74
Restorer	77
Délai audio	78
Volume	78
Room EQ	79
<b>Vidéo</b>	<b>80</b>
Sort audio HDMI	80
HDMI PassThrough	80
SrcPassThrough	81
HDMI Contrôle	81
ARC	82
Commut.TV Audio	82
Désactiver cmde	83



<b>Entrées</b>	<b>84</b>
Affect entrée	84
Niv.source	84
Sélect.entrées	85
<b>Enceintes</b>	<b>86</b>
<b>Config. auto</b>	<b>86</b>
Procédure pour les paramétrages de l'enceinte (Config. auto)	88
Message d'erreur	90
<b>Config.manuelle</b>	<b>91</b>
Config.Enceintes	91
Distances	92
Niveaux	93
Crossover	93
Graves	94
<b>Général</b>	<b>95</b>
Langue	95
ECO	95
Bluetooth	97
Afficheur façade	98
Micrologiciel	98
Verrou config.	99
<b>Vérifier les informations</b>	<b>100</b>

## Conseils

Conseils	102
Dépistage des pannes	103
<b>Réinitialisation des réglages d'usine</b>	<b>115</b>

## Annexe

<b>À propos de HDMI</b>	<b>116</b>
<b>Lecture de dispositifs mémoire USB</b>	<b>119</b>
<b>Lecture d'un périphérique Bluetooth</b>	<b>120</b>
<b>Fonction mémoire personnelle plus</b>	<b>121</b>
<b>Fonction dernière mémoire</b>	<b>121</b>
<b>Modes audio et canaux de sortie</b>	<b>122</b>
<b>Modes audio et paramètres surround</b>	<b>123</b>
<b>Types de signaux d'entrée et modes audio correspondants</b>	<b>124</b>
<b>Explication des termes</b>	<b>125</b>
<b>Renseignements relatifs aux marques commerciales</b>	<b>130</b>
<b>Spécifications</b>	<b>132</b>
<b>Index</b>	<b>136</b>









Nous vous remercions d'avoir acquis cet appareil Denon.

Afin d'assurer son bon fonctionnement, veuillez lire attentivement ce manuel de l'utilisateur avant d'utiliser l'appareil.

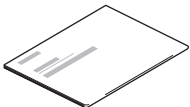
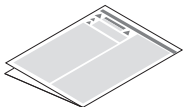
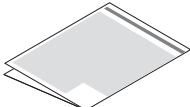
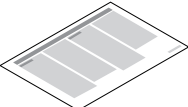
Après avoir lu le manuel, veuillez le conserver pour toute référence future.

## Accessories

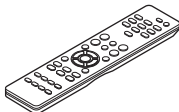
Assurez-vous que les articles suivants sont fournis avec l'appareil.

 <p>Guide de démarrage rapide</p>	 <p>Instructions de sécurité</p>	 <p>Précautions relatives à l'utilisation des piles</p>	 <p>Remarque sur la radio</p>	 <p>Cordon d'alimentation</p>
 <p>Antenne intérieure FM</p>	 <p>Antenne à boucle AM</p>	 <p>Microphone d'étalonnage du son</p>	 <p>Télécommande (RC-1216)</p>	 <p>Piles R03/AAA</p>

## Insertion des piles

- 1 Déplacez le couvercle arrière dans la direction de la flèche et retirez-le.

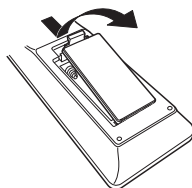

- 2 Insérez correctement deux piles dans le compartiment à pile comme indiqué.

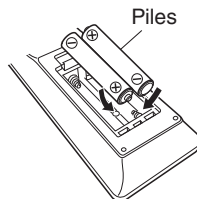

- 3 Remettez le couvercle en place.

### REMARQUE

- Pour éviter un endommagement de la télécommande ou une fuite du liquide des piles:
  - Ne pas mélanger piles neuves et anciennes.
  - Ne pas utiliser deux types de piles différents.
- Ôtez les piles de la télécommande si vous ne l'utilisez pas pendant longtemps.
- En cas de fuite du liquide de pile, essayez soigneusement l'intérieur du compartiment avant d'insérer de nouvelles piles.

## Portée de la télécommande

Pointez la télécommande vers le capteur de télécommande de l'unité.

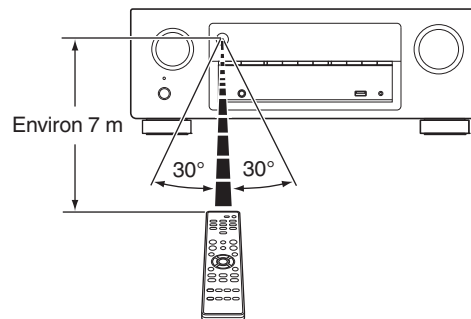

# Caractéristiques

## Audio haute qualité

- **Amplificateur de puissance procurant une qualité identique pour les 5 canaux grâce à une technologie à circuits discrets (90 W x 5 canaux)**

Pour un réalisme optimal et une gamme dynamique étonnante, la section de l'amplificateur de puissance dispose d'appareils de puissance discrets (pas un circuit intégré).

En utilisant des appareils discrets à haute puissance et courant élevé, l'amplificateur peut aisément faire fonctionner des enceintes haute qualité.

## Haute performance

- **Entrée/sortie 4K 60Hz prise en charge**

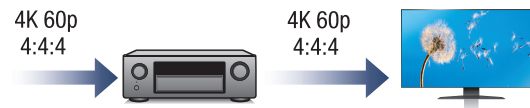

Lorsque 4K Ultra HD (High Definition) est utilisé, une vitesse d'entrée/sortie de 60 images par seconde (60p) est obtenue pour les signaux vidéo. Lorsque vous êtes connecté à l'entrée d'un signal vidéo d'une TV compatible 4K Ultra HD et 60p, vous pouvez profiter du sens du réalisme disponible uniquement à partir d'images en haute définition, même en visualisant une vidéo en mouvement rapide.

Cet appareil prend également en charge le traitement d'image pour les vidéos 4 K 60p, 4:4:4 et 24 bits. Par le traitement de la vidéo à la résolution d'origine, cet appareil permet de profiter d'une parfaite qualité d'image en haute définition.

Cet appareil prend également en charge les technologies HDR (haute gamme dynamique) et BT.2020 avec une large gamme de couleurs.

- **HDCP 2.2**

Cet appareil est compatible avec la norme de protection des droits d'auteur HDCP2.2.



- Les connexions HDMI permettent la connexion à divers appareils AV numériques (5 entrées, 1 sortie)

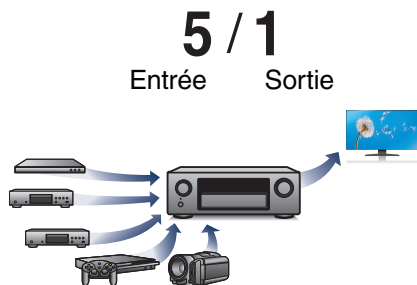

Cet appareil est équipé de 5 entrées HDMI et de 1 sortie HDMI permettant la connexion à divers appareils compatibles HDMI tels que des lecteurs de disques Blu-ray, des consoles de jeux et des caméscopes HD.

- Une connexion sans fil avec des périphériques Bluetooth peut être effectuée facilement (☞ p. 42)

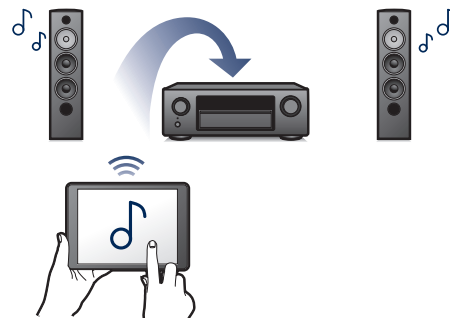

Vous pouvez apprécier de la musique simplement en vous connectant sans fil avec votre smartphone, tablette, ordinateur, etc.

- **Conception à économie d'énergie**

Cet appareil est équipé d'une fonction "Mode ECO" qui vous permet de profiter de la musique et des films tout en réduisant la consommation électrique lors de l'utilisation. De plus, une fonction de veille automatique éteint ainsi automatiquement l'alimentation lorsque l'appareil n'est pas utilisé. Cela permet de réduire la consommation électrique inutile.



## Fonctionnement aisé

- **“Assitant.Config.”, fournissant des instructions de configuration faciles à suivre**  
Sélectionnez tout d’abord la langue lorsque vous y êtes invité. Ensuite, suivez simplement les instructions qui s’affichent sur l’écran du téléviseur pour configurer les enceintes, etc.
- **Interface graphique simple d’emploi**  
Cet appareil est doté d’une interface utilisateur graphique pour améliorer sa fonctionnalité.
- **Compatible avec l’application “Denon 500 Series Remote” pour effectuer des opérations de base de l’appareil avec des appareils iPad, iPhone ou Android™ (Google, Amazon Kindle Fire)**  
L’application “Denon 500 Series Remote”\* vous permet de commander l’AVR sans fil depuis un iPhone, iPad, smartphone ou une tablette Android lorsqu’il est apparié et connecté via Bluetooth. Les fonctions de base comprennent : Mise sous/hors tension, volume, sourdine et sélection de la source.

\* Téléchargez le “Denon 500 Series Remote” approprié pour vos appareils iOS ou Android. Pour utiliser “Denon 500 Series Remote”, votre périphérique iOS ou Android doit être préalablement apparié avec cet appareil.



# Nomenclature et fonctions

## Panneau avant

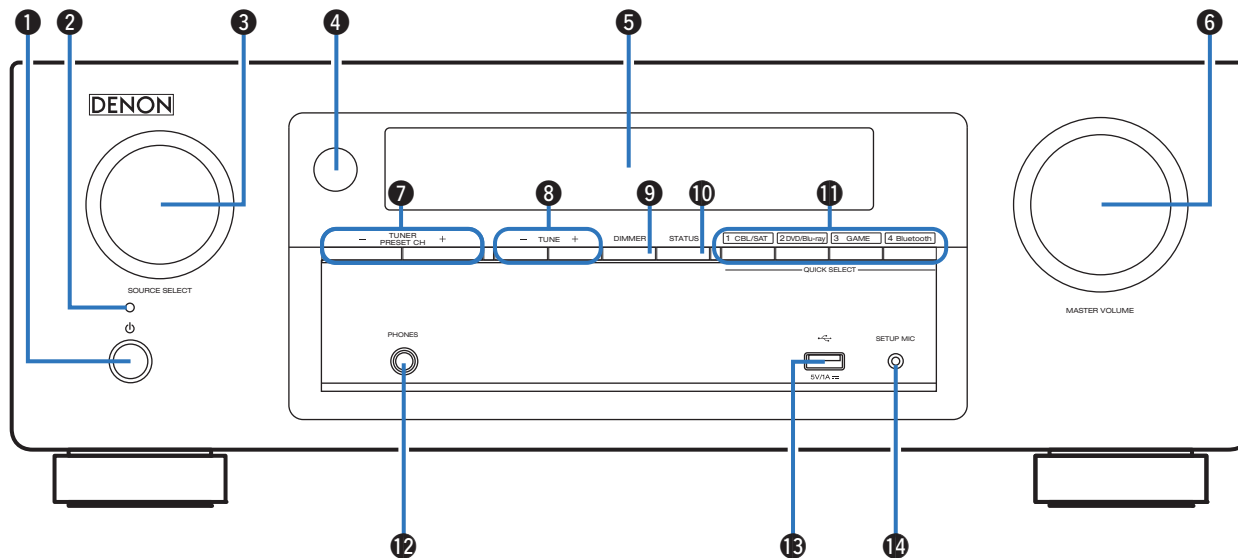

Pour plus de détails, voir la page suivante.

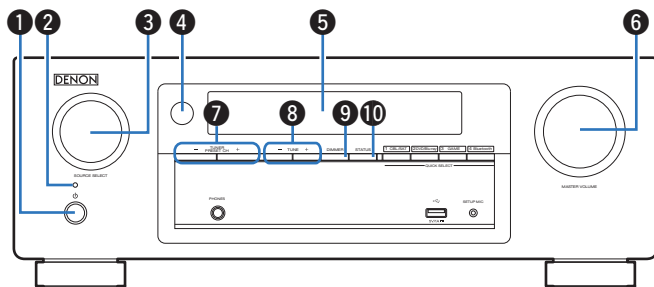

**1 Touche d'alimentation (⏻)**

Pour mettre sous tension/hors tension (veille). (☞ p. 38)

**2 Témoin d'alimentation**

Il s'allume comme suit en fonction du statut d'alimentation :

- Vert : Mise sous tension
- Arrêt : Veille normale
- Rouge:
  - Lorsque "HDMI PassThrough" est réglé sur "Marche" (☞ p. 80)
  - Lorsque "HDMI Contrôle" est réglé sur "Marche" (☞ p. 81)
  - Lorsque "Bluetooth veille" est réglé sur "Marche" (☞ p. 97)

**3 Molette SOURCE SELECT**

Elle permet de sélectionner la source d'entrée. (☞ p. 38)

**4 Capteur de télécommande**

Il reçoit les signaux provenant de la télécommande. (☞ p. 6)

**5 Affichage**

Cet écran affiche divers types d'informations. (☞ p. 13)

**6 Molette MASTER VOLUME**

Elle permet d'ajuster le niveau du volume. (☞ p. 39)

**7 Touches de canal pré-réglé du tuner (TUNER PRESET CH +, -)**

Ceux-ci sélectionnent des stations de radio pré-réglées. (☞ p. 53)

**8 Touches de syntonisation (TUNE +, -)**

Ceux-ci sélectionnent la diffusion FM ou la diffusion AM. (☞ p. 48)

**9 Touche DIMMER**

Chaque fois que vous appuyez sur cette touche, la luminosité de l'affichage change. (☞ p. 98)

**10 Touche STATUS**

Chaque fois que vous appuyez sur cette touche, les informations relatives au statut affiché sur l'écran changent.

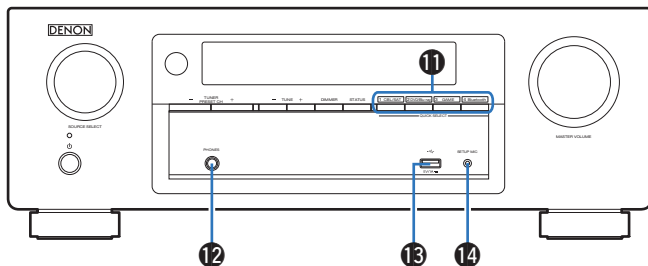

**11 Touches QUICK SELECT**

En appuyant une seule fois sur n'importe laquelle de ces touches, vous pouvez faire apparaître différents réglages enregistrés sur chaque touche, tels que les réglages de la source d'entrée, du niveau du volume et du mode audio. (☞ p. 68)

**12 Prise de casque audio (PHONES)**

Ceci sert à connecter un casque audio.  
Si un casque est branché sur cette prise, le signal audio n'est plus transmis par les enceintes connectées ni par les bornes SUBWOOFER.

**REMARQUE**

- Afin d'éviter toute perte auditive, ne pas augmenter excessivement le niveau du volume lors de l'utilisation du casque.

**13 Port USB (☞)**

Ceci sert à connecter des dispositifs de stockage USB (tels que des dispositifs mémoire USB) et le câble USB fourni. (☞ p. 33)

**14 Prise SETUP MIC**

Ceci sert à connecter le microphone d'étalonnage de son fourni. (☞ p. 89)

## Affichage

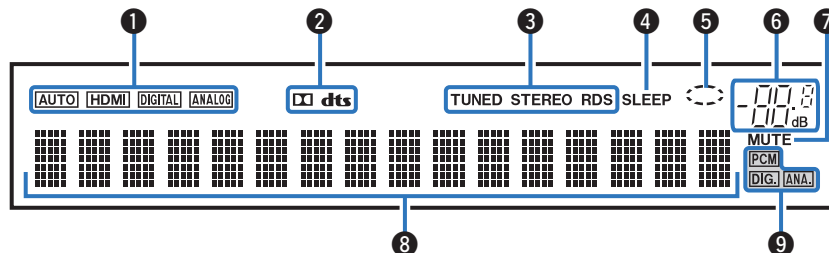

### 1 Témoins de mode de signal d'entrée

Ceux-ci s'allument en fonction des réglages du mode d'entrée audio de chaque source d'entrée. (☞ p. 85)

### 2 Témoins du décodeur

Ces témoins s'allument lorsque des signaux Dolby ou DTS sont émis ou lorsque le décodeur Dolby ou DTS est sous tension.

### 3 Témoins de mode de réception du tuner

Ceux-ci s'allument en fonction des conditions de réception lorsque la source d'entrée est réglée sur "Tuner".

**TUNED** : S'allume lorsque l'émission est correctement syntonisée.

**STEREO** : S'allume lors de la réception d'émissions de radio FM.

**RDS** : S'allume lors de la réception d'émissions RDS.

### 4 Témoin de minuterie

Ces témoins s'allument lorsque la minuterie sommeil a été sélectionnée. (☞ p. 66)

### 5 Témoin circulaire

Ceci est affiché lorsque la source d'entrée est "USB" quand vous lisez de la musique.

### 6 Témoin de volume

### 7 Témoin MUTE

Ce témoin clignote lorsque le son est coupé. (☞ p. 39)

### 8 Affichage des informations

Le nom de la source d'entrée, le mode audio, les valeurs des réglages et d'autres informations sont affichés ici.

### 9 Témoins de signal d'entrée

Le témoin respectif s'allumera en fonction du signal d'entrée. (☞ p. 85)

## Panneau arrière

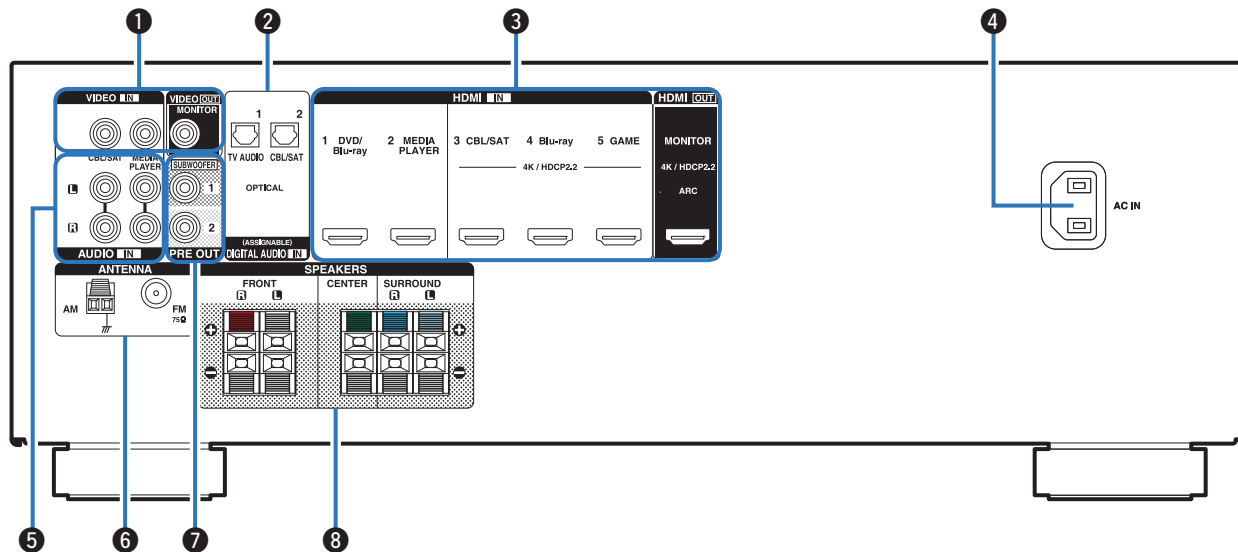

Pour plus de détails, voir la page suivante.

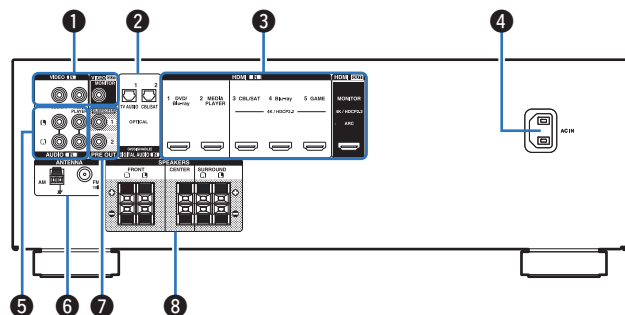

### 1 Bornes vidéo (VIDEO)

Utilisées pour connecter des dispositifs équipés de bornes vidéo.

- “Connexion 3 : Téléviseur non équipé d’une borne HDMI” (☞ p. 28)
- “Connexion d’un décodeur (Tuner satellite/TV par câble)” (☞ p. 30)

### 2 Bornes audio numériques (DIGITAL AUDIO)

Utilisées pour connecter des dispositifs équipés de bornes audio numérique.

- “Connexion 2 : Téléviseur équipé d’une borne HDMI et incompatible avec la fonction ARC (Audio Return Channel)” (☞ p. 27)
- “Connexion 3 : Téléviseur non équipé d’une borne HDMI” (☞ p. 28)
- “Connexion d’un décodeur (Tuner satellite/TV par câble)” (☞ p. 30)

### 3 Bornes HDMI

Utilisées pour connecter des dispositifs équipés de bornes HDMI.

- “Connexion 1 : Téléviseur équipé d’une borne HDMI et compatible avec la fonction ARC (Audio Return Channel)” (☞ p. 26)
- “Connexion 2 : Téléviseur équipé d’une borne HDMI et incompatible avec la fonction ARC (Audio Return Channel)” (☞ p. 27)
- “Connexion d’un décodeur (Tuner satellite/TV par câble)” (☞ p. 30)
- “Connexion d’un lecteur DVD ou le lecteur Blu-ray Disc” (☞ p. 31)
- “Connexion d’un caméscope vidéo ou d’une console de jeux” (☞ p. 32)

### 4 Prise CA (AC IN)

Utilisée pour brancher le cordon d’alimentation. (☞ p. 36)

### 5 Bornes audio analogiques (AUDIO)

Utilisées pour connecter des dispositifs équipés de bornes audio analogique. (☞ p. 30)

### 6 Bornes d’antenne FM/AM (ANTENNA)

Utilisées pour connecter des antennes FM et antennes à boucle AM. (☞ p. 34)

### 7 Bornes PRE OUT

Pour connecter un subwoofer avec un amplificateur intégré. (☞ p. 23)

### 8 Bornes d’enceintes (SPEAKERS)

Utilisées pour connecter des enceintes. (☞ p. 22)

# Télécommande

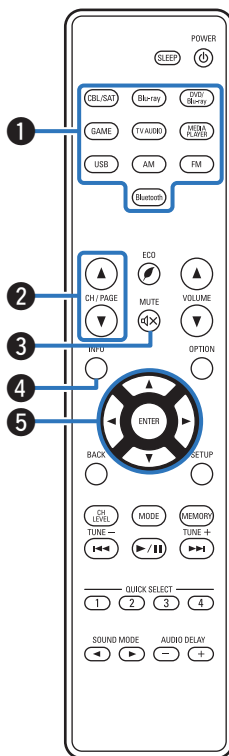

## 1 Touches sélection de source d'entrée

Elles permettent de sélectionner la source d'entrée. (☞ p. 38)

## 2 Boutons de recherche de canal/page (CH/PAGE ▲▼)

Elles permettent de sélectionner les stations de radio pré-enregistrées ou de faire défiler les pages. (☞ p. 53)

## 3 Touche MUTE (🔇)

Cette touche met en sourdine la sortie audio. (☞ p. 39)

## 4 Touche Information (INFO)

Elle permet d'afficher les informations de statut sur l'écran du téléviseur. (☞ p. 100)

## 5 Touches curseurs (▲▼◀▶)

Elles permettent de sélectionner des éléments.



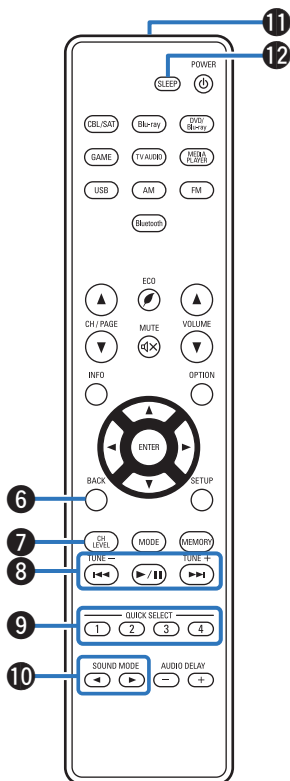

**6 Touche BACK**

Elle permet de revenir à l'écran précédent.

**7 Touche de niveau de canal (CH LEVEL)**

Réglage du volume des enceintes. (☞ p. 65)

**8 Touches du système**

Elles permettent d'effectuer des opérations associées à la lecture.

**Touches d'accord montant/descendant (TUNE +, -)**

Ceux-ci sélectionnent soit les émissions FM soit les émissions AM. (☞ p. 48)

**9 Touches QUICK SELECT (1 - 4)**

Ceux-ci appellent le paramétrage enregistré pour chaque touche, comme la source d'entrée, le niveau du volume et le paramétrage du mode son. (☞ p. 68)

**10 Touches SOUND MODE (◀▶)**

Elles permettent de sélectionner le mode audio. (☞ p. 60)

**11 Émetteur infrarouge de télécommande**

Il transmet les signaux provenant de la télécommande. (☞ p. 6)

**12 Touche SLEEP**

Elle permet de régler la minuterie sommeil. (☞ p. 66)

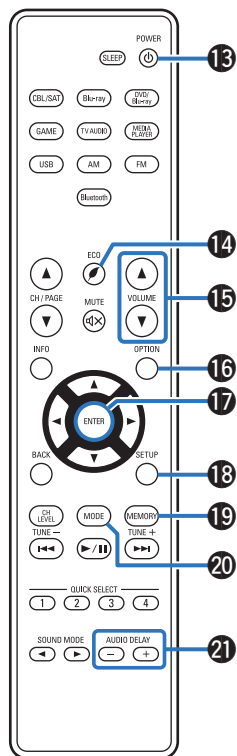

**13 Touche POWER (⏻)**

Elle permet de mettre sous/hors tension l'alimentation. (☞ p. 38)

**14 Touche du mode ECO (🌿)**

Elle permet de passer en mode ECO. (☞ p. 95)

**15 Touches VOLUME (▲▼)**

Elles permettent d'ajuster le niveau du volume. (☞ p. 39)

**16 Touche OPTION**

Elle permet d'afficher le menu d'options sur l'écran du téléviseur.

**17 Touche ENTER**

Elle permet de déterminer la sélection.

**18 Touche SETUP**

Elle permet d'afficher le menu sur l'écran du téléviseur. (☞ p. 73)

**19 Touche de mémoire prédéfinie (MEMORY)**

La station radio actuelle est présélectionnée. (☞ p. 53)

**20 Touche de sélection de mode de syntonisation (MODE)**

Ceci permet de commuter le mode de syntonisation. (☞ p. 48)

**21 Touches AUDIO DELAY (+, -)**

Compense le décalage entre la vidéo et l'audio. (☞ p. 78)

## ■ Contenu







Connexion des enceintes	20
Connexion d'un téléviseur	25
Connexion d'un dispositif de lecture	29
Connecter un dispositif mémoire USB au port USB	33
Connexion d'une antenne FM/AM	34
Connexion du cordon d'alimentation	36

### REMARQUE

- Ne pas brancher le cordon d'alimentation avant que tous les raccordements n'aient été effectués. Toutefois, lorsque "Assitant.Config." est en cours d'exécution, suivez les instructions de l'écran "Assitant.Config." (page 7 du "Guide de démarrage rapide" à part) pour effectuer les raccordements. (Lorsque "Assitant.Config." est en cours d'exécution, les bornes d'entrée/sortie ne sont pas conductrices.)
- Ne pas mêler les cordons d'alimentation avec les câbles de connexion. Vous risquez de générer un bourdonnement ou du bruit.

## ■ Câbles utilisés pour les connexions

Fournit les câbles nécessaires en fonction des dispositifs que vous souhaitez connecter.

Câble d'enceinte	
Câble subwoofer	
Câble HDMI	
Câble vidéo	
Câble optique	
Câble audio	

# Connexion des enceintes

Installez les enceintes et connectez-les à cet appareil. (“Installation des enceintes” (🔧 p. 20), “Connexion des enceintes” (🔧 p. 22))

## Installation des enceintes

Déterminez le système d’enceintes selon le nombre d’enceintes utilisées et installez chaque enceinte et subwoofer dans la pièce. L’installation des enceintes est expliquée à l’aide de cet exemple d’une installation typique.

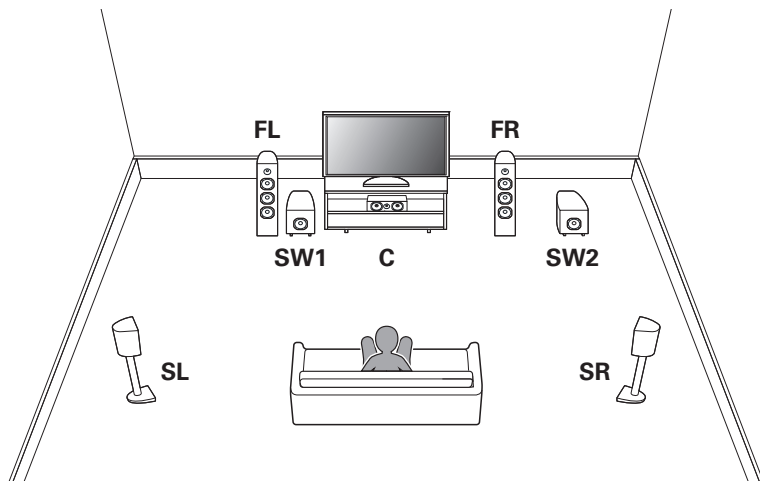

<b>FL/FR :</b> (Enceinte avant gauche/droite) :	Placez les enceintes droite et gauche FRONT à une distance égale de la position d’écoute principale. La distance entre chaque enceinte et le téléviseur doit être identique.
<b>C</b> (Enceinte centrale) :	Placez l’enceinte CENTER entre les enceintes FRONT et au-dessus ou en dessous de votre téléviseur.
<b>SL/SR</b> (Enceinte surround gauche/droite) :	Placez les enceintes droite et gauche SURROUND à une distance égale des côtés gauche et droite de la position d’écoute principale.
<b>SW 1/2</b> (Subwoofer) :	Placez le SUBWOOFER dans un lieu approprié, près des enceintes avant. Si vous avez deux caissons de basses, placez-les de manière asymétrique à l’avant de votre pièce.



- L'illustration ci-dessous indique à quelle hauteur maximale chaque enceinte doit être installée. Vous n'êtes pas obligé de les installer exactement à cette hauteur.

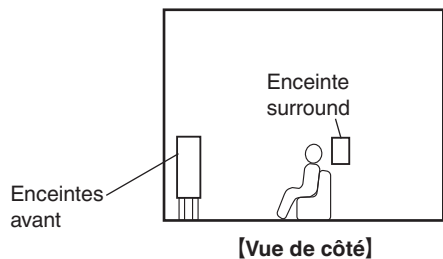

## ■ Lorsque des enceintes 5.1 canaux sont installées

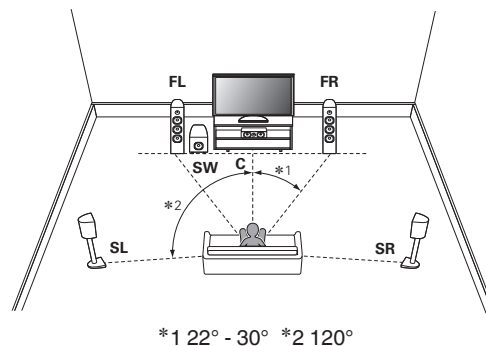

## Connexion des enceintes

Dans cette section, nous connectons les enceintes de la pièce à cet appareil.

Cette section décrit comment les connecter en partant d'exemples classiques.

### REMARQUE

- Déconnectez la fiche d'alimentation de l'appareil de la prise murale avant de connecter les enceintes. Éteignez également le subwoofer.
- Connectez les câbles d'enceinte de façon à ce qu'ils ne dépassent pas des bornes d'enceinte. Le circuit de protection risque d'être activé si les fils touchent le panneau arrière ou si les côtés + et – entrent en contact. ("Circuit de protection" (☞ p. 129))
- Ne touchez jamais les bornes d'enceinte lorsque le cordon d'alimentation est connecté. Vous risqueriez de vous électrocuter. Lorsque l'"Assitant.Config." (page 7 du "Guide de démarrage rapide" à part) est en cours d'exécution, suivez les instructions de l'écran "Assitant.Config." pour effectuer les raccordements. (Les enceintes ne sont pas sous tension lorsque "Assitant.Config." est en cours d'exécution).
- Utilisez des enceintes avec une impédance de 6 à 16  $\Omega$ /ohms.

## ■ Connexion des câbles d'enceinte

Vérifiez attentivement les canaux gauche (G) et droit (D) et les polarités + (rouge) et – (noire) des enceintes connectées à cet appareil, et veillez à ce que les canaux et les polarités soient correctement connectés.

- 1 Dénudez environ 10 mm du revêtement de l'embout du câble d'enceinte, puis torsadez fermement le fil conducteur ou coupez-le.**



- 2 Appuyez sur le levier de la borne d'enceinte.**



- 3 En maintenant le levier de la borne d'enceinte enfoncé, insérez entièrement le fil central du câble d'enceinte dans la borne d'enceinte.**



- 4 Retirez votre doigt du levier de la borne d'enceinte.**



## ■ Connexion du subwoofer

Utilisez un câble adapté pour connecter le subwoofer. Il est possible de raccorder deux subwoofers à cet appareil.

Le même signal est émis par les bornes respectives du subwoofer.

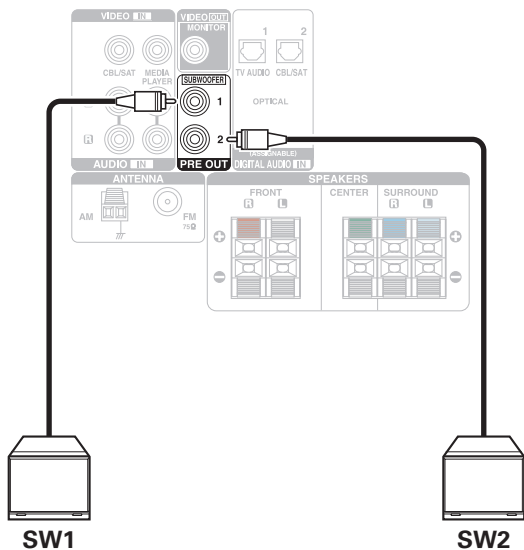

## Configuration et connexion d'enceinte standard

Ceci est utilisé comme un système surround de canal 5.1 de base.  
Les modes son comme le Dolby Pro Logic II sont pris en charge.

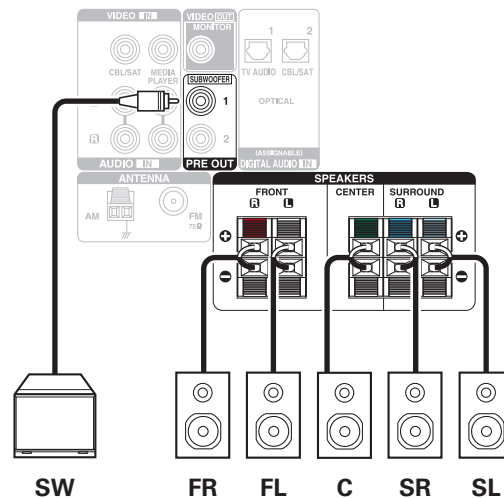
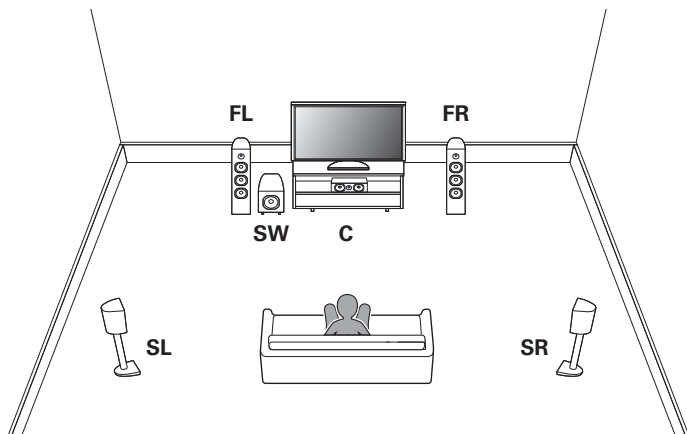



# Connexion d'un téléviseur

Connectez un téléviseur à cet appareil pour que la vidéo d'entrée soit transmise au téléviseur. Vous pouvez également profiter de l'audio de votre téléviseur sur cet appareil.

La manière de connecter un téléviseur dépend des bornes et des fonctions dont dispose votre téléviseur.

La fonction ARC (Audio Return Channel) permet de lire le son d'un téléviseur sur cet appareil en envoyant le signal audio du téléviseur vers cet appareil via le câble HDMI.

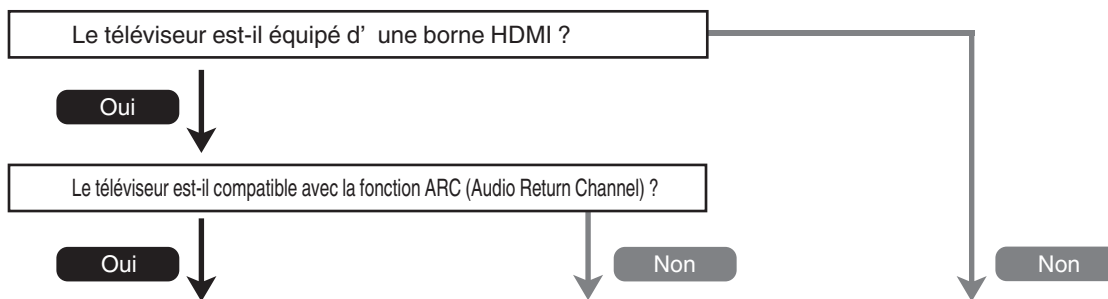

**“Connexion 1 : Téléviseur équipé d'une borne HDMI et compatible avec la fonction ARC (Audio Return Channel)”** (☞ p. 26)

**“Connexion 2 : Téléviseur équipé d'une borne HDMI et incompatible avec la fonction ARC (Audio Return Channel)”** (☞ p. 27)

**“Connexion 3 : Téléviseur non équipé d'une borne HDMI”** (☞ p. 28)

## Connexion 1 : Téléviseur équipé d'une borne HDMI et compatible avec la fonction ARC (Audio Return Channel)

Utilisez un câble HDMI pour connecter un téléviseur compatible avec la fonction ARC de cet appareil.

Réglez "HDMI Contrôle" sur "Marche" lorsque vous utilisez un téléviseur prenant en charge la fonction ARC. (☞ p. 81)

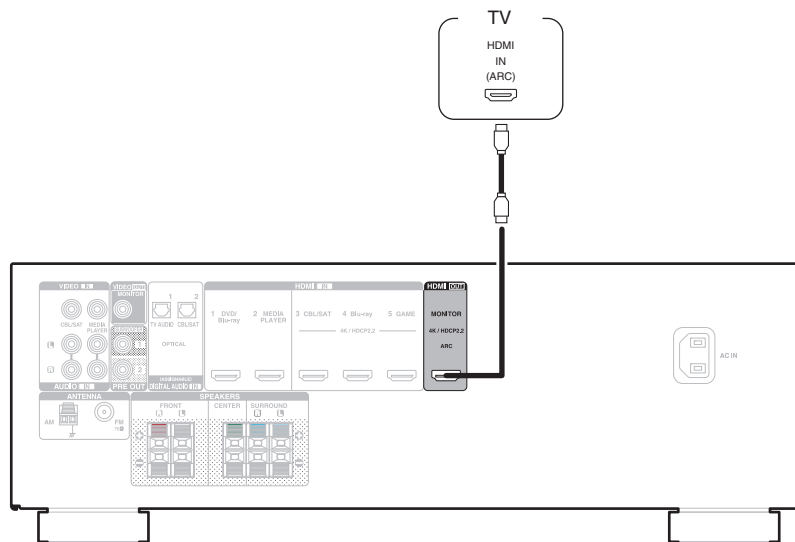

## Connexion 2 : Téléviseur équipé d'une borne HDMI et incompatible avec la fonction ARC (Audio Return Channel)

Utilisez un câble HDMI pour connecter le téléviseur à cet appareil.

Pour écouter l'audio du téléviseur sur cet appareil, utilisez le câble optique pour connecter le téléviseur à cet appareil.

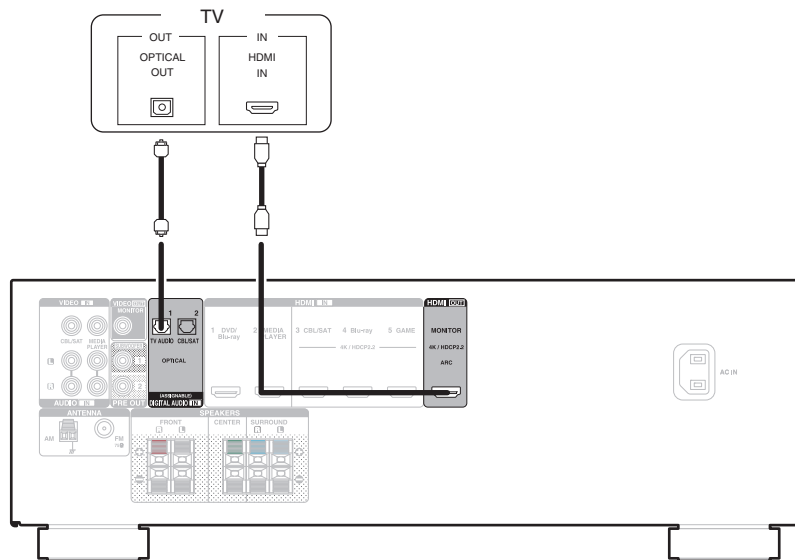

## Connexion 3 : Téléviseur non équipé d'une borne HDMI

Utilisez un câble vidéo pour connecter la TV à cet appareil.

Pour écouter l'audio du téléviseur sur cet appareil, utilisez le câble optique pour connecter le téléviseur à cet appareil.

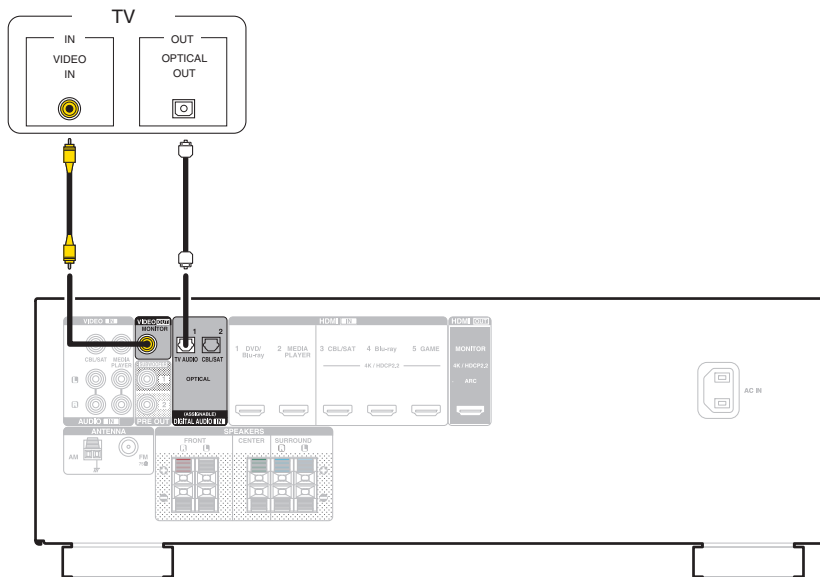

## Connexion d'un dispositif de lecture

Cet appareil est équipé de deux types de bornes d'entrée vidéo (HDMI et vidéo composite) et de trois types de connecteurs d'entrée audio (HDMI, audio numérique et audio).

Sélectionnez les bornes d'entrée sur cet appareil en fonction des bornes sur le dispositif que vous souhaitez connecter.

Si le dispositif connecté à cet appareil est équipé d'une borne HDMI, il est recommandé d'utiliser des connexions HDMI.

Lors d'une connexion HDMI, les signaux audio et vidéo peuvent être transmis via un câble HDMI unique.

- “Connexion d'un décodeur (Tuner satellite/TV par câble)” (📖 p. 30)
- “Connexion d'un lecteur DVD ou le lecteur Blu-ray Disc” (📖 p. 31)
- “Connexion d'un caméscope vidéo ou d'un console de jeux” (📖 p. 32)



- Connectez les dispositifs à cet appareil comme indiqué par les sources d'entrée imprimées sur les bornes d'entrée audio/vidéo de cet appareil.
- La source qui est attribuée aux connecteurs OPTICAL 1 et OPTICAL 2 peut être modifiée. Voir “Affect entrée” pour savoir comment changer la source d'entrée attribuée aux connecteurs d'entrée. (📖 p. 84)
- Pour lire des signaux audio qui sont entrés dans cet appareil sur une TV connectée en HDMI, réglez “Sort audio HDMI” sur “TV”. (📖 p. 80)
- Pour profiter d'un contenu dont le copyright est protégé par HDCP 2.2, utilisez uniquement un appareil de lecture et un téléviseur compatibles HDCP 2.2.
- Pour profiter de contenu 4K ou dont le copyright est protégé par HDCP 2.2, raccordez l'appareil sur la borne d'entrée HDMI 3, HDMI 4 ou HDMI 5.



## Connexion d'un décodeur (Tuner satellite/TV par câble)

Cette explication utilise la connexion avec un tuner satellite/câble TV STB comme exemple.

Sélectionnez les bornes d'entrée sur cet appareil en fonction des connecteurs sur le dispositif que vous souhaitez connecter.

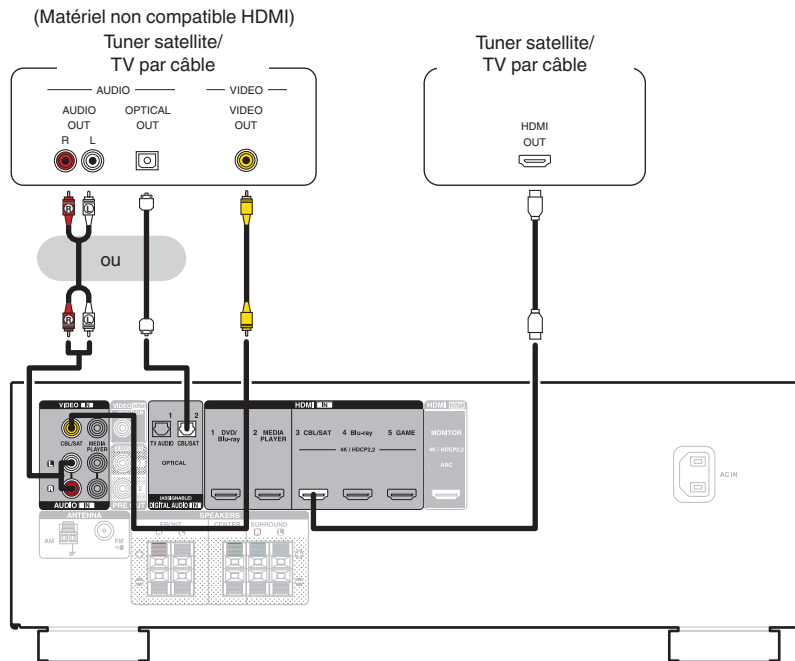

## Connexion d'un lecteur DVD ou le lecteur Blu-ray Disc

Cette explication utilise la connexion avec un lecteur DVD ou un lecteur Blu-ray Disc comme exemple.

Lors de la connexion d'un lecteur compatible 4K/HDCP 2.2, effectuez la connexion sur la borne d'entrée HDMI 3, HDMI 4 ou HDMI 5.

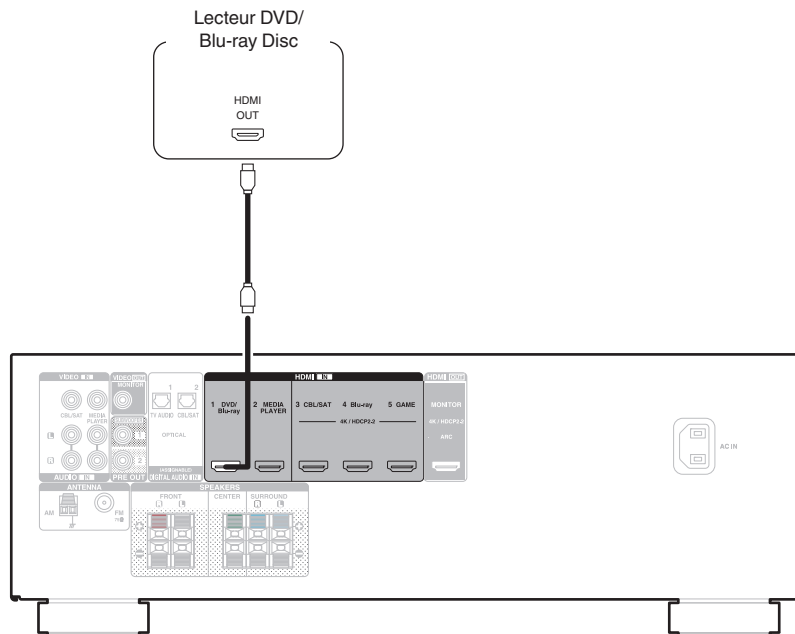

## Connexion d'un caméscope vidéo ou d'une console de jeux

Cette explication utilise la connexion avec un caméscope vidéo comme exemple.

Connectez un dispositif de lecture à cet appareil, tel qu'un caméscope vidéo ou une console de jeux.

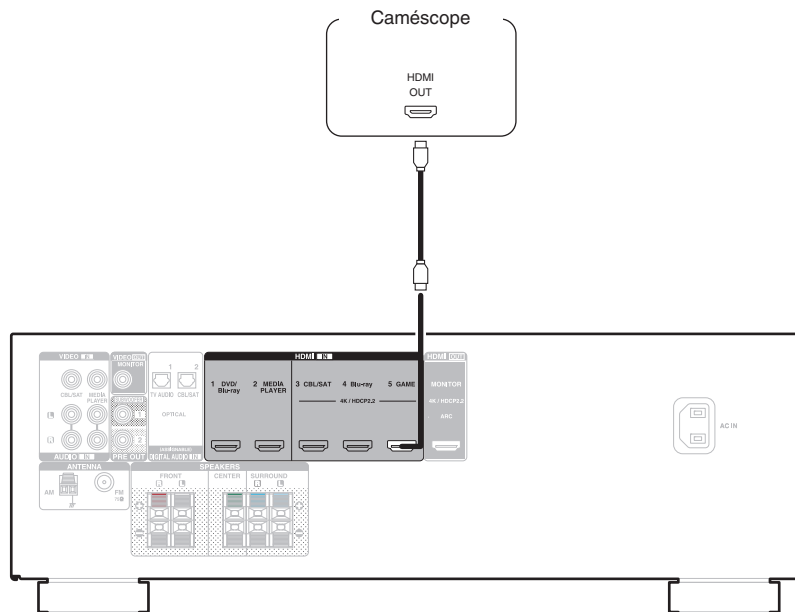



## Connecter un dispositif mémoire USB au port USB

Pour le mode d'emploi, voir "Lecture du contenu d'un dispositif mémoire USB" (📖 p. 40).

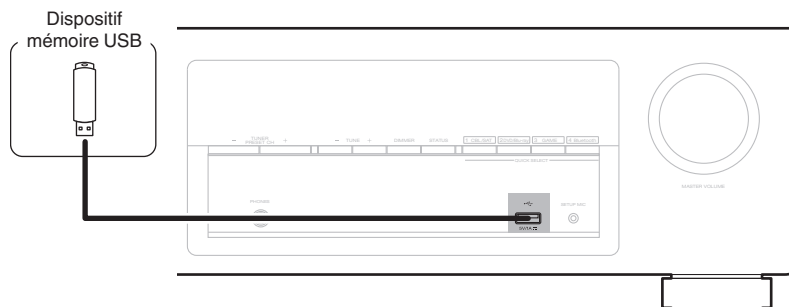

- Denon ne garantit pas que tous les dispositifs mémoire USB fonctionnent ou soient alimentés. Lorsque vous utilisez un disque dur USB portable livré avec un adaptateur secteur, utilisez l'adaptateur secteur fourni avec cet appareil.

### REMARQUE

- Les dispositifs mémoire USB ne fonctionnent pas via un hub USB.
- Il n'est pas possible d'utiliser cet appareil en connectant son port USB à un PC au moyen d'un câble USB.
- N'utilisez pas de câbles d'extension pour connecter un dispositif de mémoire USB. Ceux-ci peuvent causer des interférences radio avec les autres appareils.



## Connexion d'une antenne FM/AM

Connectez l'antenne, syntonisez une émission, puis déplacez l'antenne dans la position où le bruit d'arrière-plan devient minime. Ensuite, fixez l'antenne avec du ruban adhésif ou autre. ("Écoute de diffusion FM/AM" (☞ p. 47))



- Si vous ne parvenez pas à recevoir un signal radiodiffusé de bonne qualité, nous vous recommandons d'installer une antenne extérieure. Renseignez-vous dans le magasin où vous avez acheté l'appareil pour en savoir plus.

### REMARQUE

- Assurez-vous que les bornes des fils de l'antenne à boucle AM n'entrent pas en contact avec les parties métalliques du panneau.

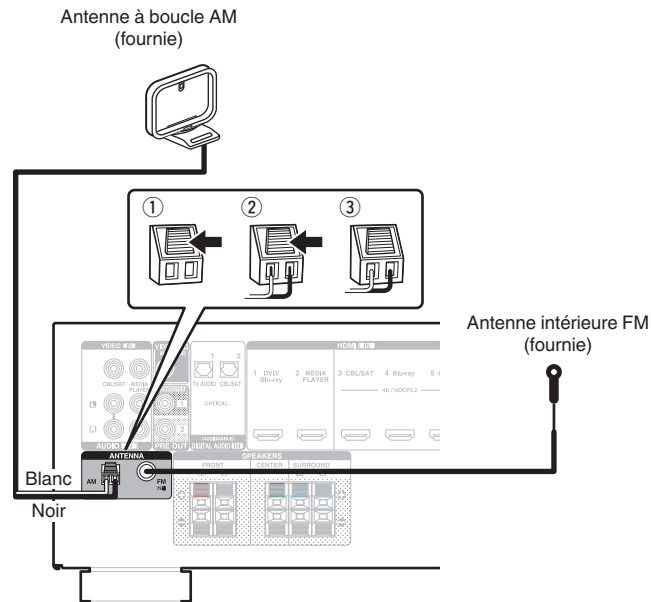

## ■ Utilisation de l'antenne à boucle AM

### Antenne fixée au mur

Fixez directement au mur sans monter.

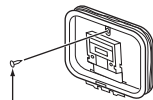

Clou, broquette, etc.

### Antenne posée sans fixation

Procédez comme indiqué ci-dessus pour le montage.

Lors du montage, se reporter à "Montage de l'antenne à boucle AM".

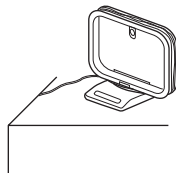

## ■ Montage de l'antenne à boucle AM

- 1 Passez le support à travers le bas de l'antenne cadre et repliez-le vers l'avant.
- 2 Insérez la partie saillante dans le trou carré du support.

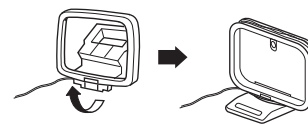
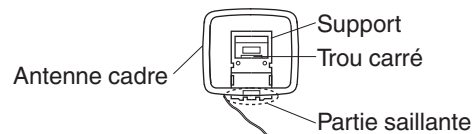

## Connexion du cordon d'alimentation

Une fois toutes les connexions effectuées, insérez la fiche d'alimentation dans la prise murale.

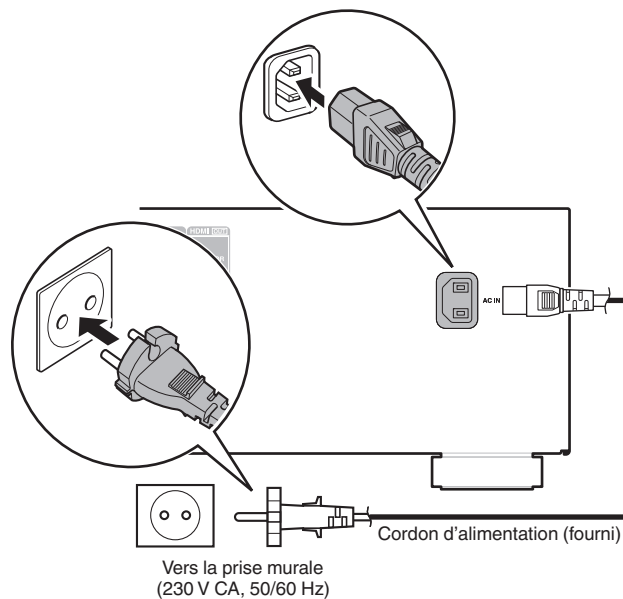

■ Contenu

## Utilisation basique

Mise sous tension	38
Sélection de la source d'entrée	38
Réglage du volume	39
Coupure temporaire du son (Sourdine)	39
Sélection d'un mode d'écoute	60

## Lecture d'un appareil

Lecture avec les lecteurs DVD/Blu-ray Disc	39
Lecture du contenu d'un dispositif mémoire USB	40
Écouter de la musique sur un périphérique Bluetooth	42
Écoute de diffusion FM/AM	47

## Fonctions pratiques

Fonctions pratiques	55
Fonction de contrôle HDMI	64
Régler le volume de chaque canal pour le faire correspondre à la source d'entrée (Régl niv.canal)	65
Fonction de minuterie sommeil	66
Fonction de sélection rapide plus	68



# Utilisation basique

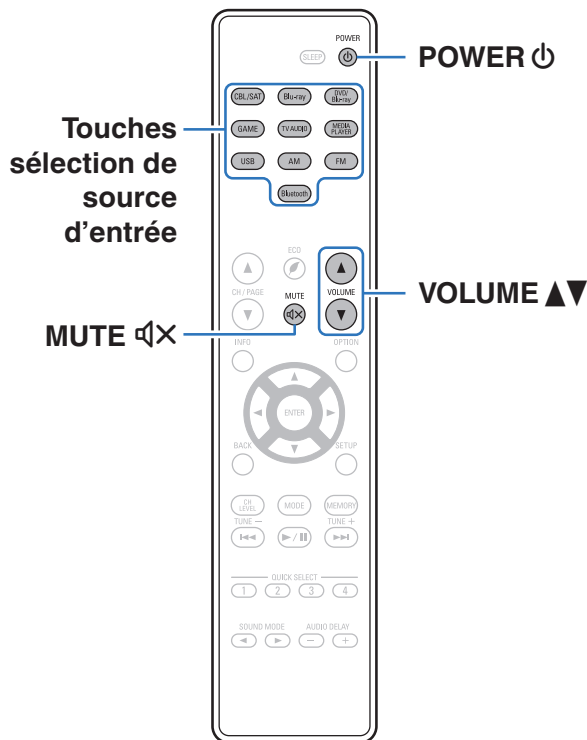

## Mise sous tension

**1** Appuyez sur POWER  $\text{\textcircled{P}}$  pour mettre l'appareil sous tension.



- Vous pouvez appuyer sur la touche de sélection de la source d'entrée lorsque l'appareil est en mode veille pour le mettre sous tension.
- Vous pouvez également passer en mode veille en appuyant sur  $\text{\textcircled{P}}$  sur l'appareil principal.

## Sélection de la source d'entrée

**1** Appuyez sur la touche de sélection de la source d'entrée pour la lecture.

La source d'entrée souhaitée peut être sélectionnée directement.



- Vous pouvez également sélectionner la source d'entrée en tournant SOURCE SELECT sur l'appareil principal.

## Réglage du volume

### 1 Utilisez VOLUME ▲▼ pour régler le volume.



- La plage de réglage varie en fonction du signal d'entrée et du réglage de niveau du canal.
- Vous pouvez également régler le volume maître en tournant la molette MASTER VOLUME sur l'appareil principal.

## Coupure temporaire du son (Sourdine)

### 1 Appuyez sur MUTE ⏻.

- Le témoin MUTE de l'écran clignote.
- ⏻ s'affiche sur l'écran du téléviseur.



- Le son est diminué jusqu'au niveau défini pour le paramètre "Niveau sourdine" dans le menu. (🔧 p. 79)
- Pour annuler la sourdine, vous pouvez ajuster le volume sonore ou appuyer sur MUTE ⏻ à nouveau.

## Lecture avec les lecteurs DVD/Blu-ray Disc

Vous trouverez ci-dessous la procédure pour la lecture avec les lecteurs DVD/Blu-ray Disc.

### 1 Préparez la lecture.

- ① Allumez le subwoofer, le lecteur et la TV.
- ② Sélectionnez l'entrée de cet appareil en guise d'entrée TV.

### 2 Appuyez sur POWER ⏻ pour mettre l'appareil sous tension.

### 3 Appuyez sur DVD/Blu-ray (4K non pris en charge) ou sur Blu-ray (4K pris en charge) pour changer la source d'entrée du lecteur à lire.

### 4 Lisez le lecteur DVD ou le lecteur Blu-ray Disc.

### ■ Lecture surround (👉 p. 60)



# Lecture du contenu d'un dispositif mémoire USB

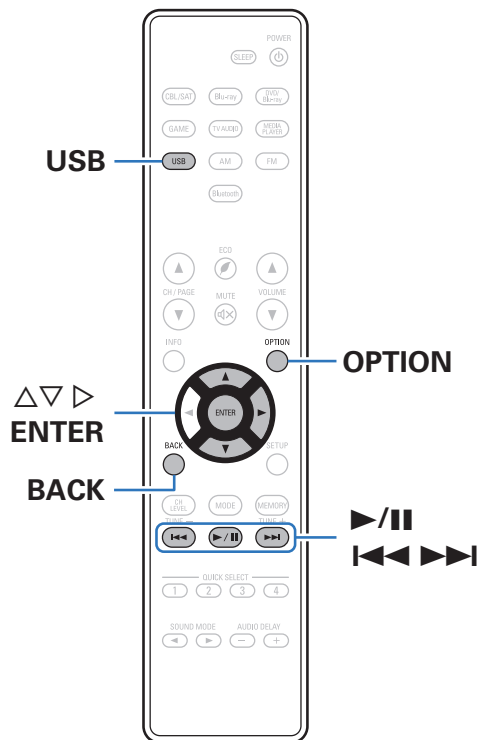

- Lecture de fichiers musicaux enregistrés sur un dispositif mémoire USB.
- Seuls les dispositifs mémoire USB conformes aux standards de classe de stockage de masse peuvent être lus sur cet appareil.
- Cet appareil est compatible avec les dispositifs mémoire USB au format "FAT16" ou "FAT32".
- Les types de format audio et les caractéristiques de lecture prises en charge par cet appareil sont les suivants.  
Voir "Lecture de dispositifs mémoire USB" pour plus de détails.  
(☞ p. 119)
  - WMA
  - MP3
  - WAV
  - MPEG-4 AAC
  - FLAC



## Lecture des fichiers d'un dispositif mémoire USB

- 1 Connectez le dispositif mémoire USB au port USB. (☞ p. 33)
- 2 Appuyez sur USB pour passer à la source d'entrée "USB".

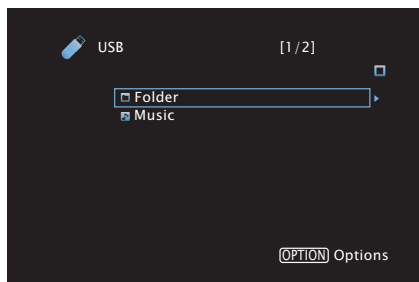

- 3 Utilisez  $\Delta \nabla \triangleright$  pour sélectionner le fichier à lire, puis appuyez sur ENTER. La lecture débute.

Touches de commande	Fonction
$\triangleright / \parallel$	Lecture / Pause
$\ll \triangleright \triangleright \triangleright$	Passer à la plage précédente/Passer à la plage suivante (Maintenir enfoncé) Retour rapide/Avance rapide
ENTER	Lecture / Pause (Maintenir enfoncé) Arrêt
$\Delta \nabla$	Passer à la plage précédente/Passer à la plage suivante (Maintenir enfoncé) Retour rapide/Avance rapide
PAGE $\blacktriangle \blacktriangledown$	Passez à la page précédente/page suivante dans l'affichage de la liste

### REMARQUE

- Notez que Denon ne pourra être tenu responsable de quelque manière que ce soit des problèmes survenant par rapport aux données enregistrées sur un dispositif mémoire USB lors de l'utilisation de cet appareil avec le dispositif mémoire USB en question.

### ■ Opérations accessibles dans le menu des options

- "Lecture répétée (Répéter)" (☞ p. 56)
- "Lecture aléatoire (Aléatoire)" (☞ p. 56)
- "Réglage de la tonalité (Tonalité)" (☞ p. 57)
- "Affichage de la vidéo voulue lors de la lecture audio (Sélect.vidéo)" (☞ p. 59)

# Écouter de la musique sur un périphérique Bluetooth

Les fichiers musicaux sur les périphériques Bluetooth tels que les smartphones, les lecteurs de musique numérique, etc. peuvent être lus sur cet appareil via un appariement et en connectant cet appareil à l'aide du périphérique Bluetooth.

La communication est possible jusqu'à une distance d'environ 10 m.

### REMARQUE

- Pour lire de la musique à partir d'un périphérique Bluetooth, le périphérique Bluetooth doit prendre en charge le profil A2DP.

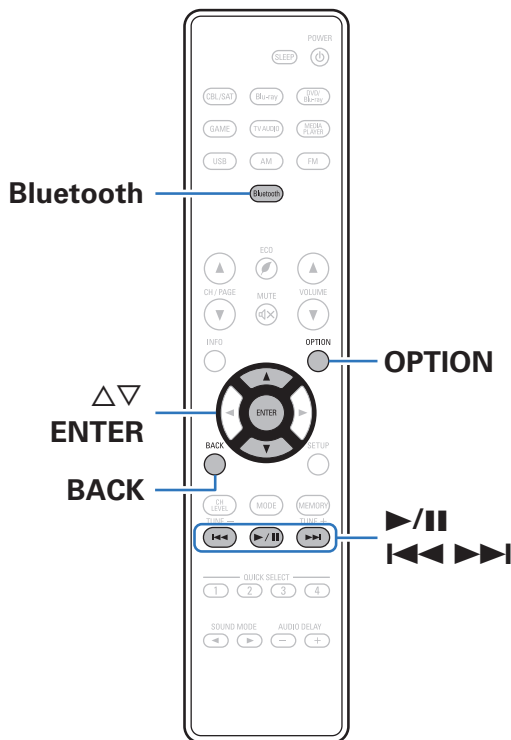

## Lecture de musique à partir d'un périphérique Bluetooth

Afin d'écouter de la musique à partir d'un périphérique Bluetooth sur cet appareil, le périphérique Bluetooth doit d'abord être apparié avec cet appareil.

Une fois le périphérique Bluetooth apparié, il n'a pas besoin d'être apparié à nouveau.

### 1 Appuyez sur Bluetooth pour passer à la source d'entrée "Bluetooth".

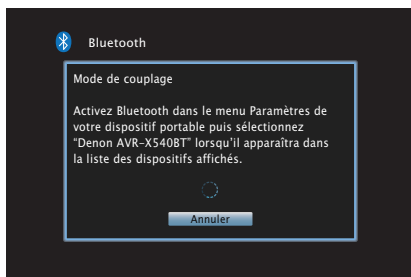

Lors de la première utilisation, l'appareil ira en mode d'appariement automatiquement et "Pairing..." apparaîtra sur l'écran de l'appareil.

### 2 Activez les réglages Bluetooth sur votre périphérique mobile.

### 3 Sélectionnez cet appareil lorsque son nom s'affiche dans la liste des appareils affichés sur l'écran du périphérique Bluetooth.

Connectez-vous au périphérique Bluetooth pendant que "Pairing" est affiché sur l'écran de l'appareil.

Effectuez la connexion avec le périphérique Bluetooth à proximité de l'appareil (environ 1 m).

### 4 Quand un numéro apparaît sur l'écran de cet appareil, vérifiez qu'il s'agit du même numéro que celui représenté sur l'écran de l'appareil Bluetooth, puis sélectionnez "Jumeler" à la fois pour le périphérique Bluetooth et pour l'appareil.

À la fin de l'appariement, le nom de l'appareil apparaîtra sur l'écran de cet appareil.



### 5 Lecture de musique à l'aide de n'importe quelle application sur votre périphérique Bluetooth.

- Le périphérique Bluetooth peut également être commandé avec la télécommande de cet appareil.
- Lors de la prochaine commutation de la source d'entrée sur le Bluetooth, cet appareil se connectera automatiquement au dernier périphérique Bluetooth connecté.



- Entrez "0000" lorsque le mot de passe est demandé sur l'écran du périphérique Bluetooth.



Touches de commande	Fonction
	Lecture / Pause
	Passer à la plage précédente/Passer à la plage suivante (Maintenir enfoncé) Retour rapide/Avance rapide
ENTER	Lecture / Pause (Maintenir enfoncé) Arrêt
	Passer à la plage précédente/Passer à la plage suivante (Maintenir enfoncé) Retour rapide/Avance rapide







- Les lettres de l'alphabet anglais, les chiffres et certains symboles sont affichés. Les caractères incompatibles sont remplacés par un "." (point).

#### REMARQUE

- Pour faire fonctionner le périphérique Bluetooth avec la télécommande de cet appareil, le périphérique Bluetooth doit prendre en charge le profil AVRCP.
- La télécommande de cet appareil n'est pas garantie de fonctionner avec tous les périphériques Bluetooth.
- Selon le type de périphérique Bluetooth, cet appareil émet du son qui est couplé au réglage du volume sur le périphérique Bluetooth.

### ■ Opérations accessibles dans le menu des options

- "Appariement avec d'autres périphériques Bluetooth" ( p. 45)
- "Lecture répétée (Répéter)" ( p. 56)
- "Lecture aléatoire (Aléatoire)" ( p. 56)
- "Réglage de la tonalité (Tonalité)" ( p. 57)
- "Affichage de la vidéo voulue lors de la lecture audio (Sélect.vidéo)" ( p. 59)



## Appariement avec d'autres périphériques Bluetooth

Jumeler un appareil Bluetooth avec l'appareil.

**1 Activez les réglages Bluetooth sur votre périphérique mobile.**

**2 Appuyez sur OPTION lorsque la source d'entrée est "Bluetooth".**

L'écran de menu d'option s'affiche.

**3 Utilisez  $\Delta$ / $\nabla$  pour sélectionner "Mode couplage", puis appuyez sur ENTER.**

L'appareil passera en mode d'appariement.

**4 Sélectionnez cet appareil lorsque son nom s'affiche dans la liste des appareils affichés sur l'écran du périphérique Bluetooth.**

**5 Quand un numéro apparaît sur l'écran de cet appareil, vérifiez qu'il s'agit du même numéro que celui représenté sur l'écran de l'appareil Bluetooth, puis sélectionnez "Jumeler" à la fois pour le périphérique Bluetooth et pour l'appareil.**

À la fin de l'appariement, le nom de l'appareil apparaît sur l'écran de cet appareil.



- Cet appareil peut être apparié avec un maximum de 8 périphériques Bluetooth. Lorsqu'un 9<sup>e</sup> périphérique Bluetooth est apparié, il sera enregistré à la place du plus ancien périphérique enregistré.
- Entrez "0000" lorsque le mot de passe est demandé sur l'écran du périphérique Bluetooth.
- Appuyez sur la touche Bluetooth de la télécommande et maintenez-la enfoncée pendant au moins 3 secondes pour passer en mode appariement.



## Reconnexion à cet appareil à partir d'un périphérique Bluetooth

Une fois l'appariement terminé, vous pouvez connecter le périphérique Bluetooth sans effectuer d'opération sur cet appareil.

Cette opération doit également être effectuée lorsque vous commutez le périphérique Bluetooth pour la lecture.

- 1 Si un périphérique Bluetooth est connecté, désactivez le réglage Bluetooth de ce périphérique pour le déconnecter.**
- 2 Activez le réglage Bluetooth du périphérique Bluetooth à connecter.**
- 3 Sélectionnez cet appareil dans la liste des périphériques Bluetooth affichée sur votre périphérique Bluetooth.**
- 4 Écoutez de la musique à l'aide de n'importe quelle application sur votre périphérique Bluetooth.**



- Lorsque l'alimentation de cet appareil est mise sous tension, la source d'entrée sera automatiquement commutée à "Bluetooth" si un périphérique Bluetooth est connecté.
- Lorsque les paramètres "Bluetooth veille" sont réglés sur les paramètres "Sélecteur auto" de cet appareil et sur "Marche" et qu'un périphérique Bluetooth est connecté avec l'unité en état de veille, l'alimentation de l'appareil se mettra automatiquement en marche. (🔍 p. 97)



# Écoute de diffusion FM/AM

Vous pouvez utiliser le tuner intégré de cet appareil pour écouter des émissions FM et AM.  
Assurez-vous que l'antenne FM et l'antenne à boucle AM soient connectées à cet appareil en premier.

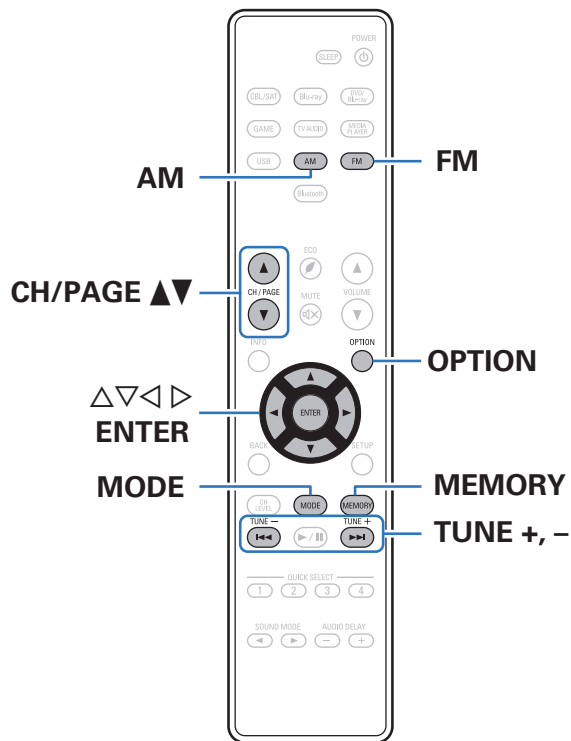

## Écoute de diffusion FM/AM

- 1 Connectez l'antenne. ("Connexion d'une antenne FM/AM" (☞ p. 34))
- 2 Utilisez FM ou AM pour changer la source d'entrée à "FM" ou "AM".

[ Écran du téléviseur ]



[Afficheur de cet appareil]

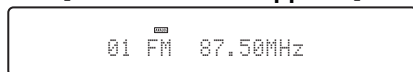

- 3 Appuyez sur **MODE** pour sélectionner le mode de syntonisation, puis appuyez sur **ENTER**.

<b>AUTO</b> (Défaut) :	Recherche et accord automatiques sur une station radio recevable.
<b>MANUAL</b> :	Accord manuel de la fréquence une étape à la fois à chaque fois que vous appuyez sur la touche.

- 4 Appuyez sur **TUNE +** ou **TUNE -** pour sélectionner la station que vous souhaitez écouter.

Un balayage est effectué jusqu'à ce qu'une station radio disponible soit trouvée. Ensuite, le balayage s'interrompt automatiquement et la station radio est diffusée.



- En mode "AUTO", vous ne pouvez pas rechercher des stations radio si la réception est mauvaise. Dans ce cas de figure, utilisez le mode "MANUAL" pour effectuer la syntonisation.
- Vous pouvez également balayer les stations de radio en appuyant sur **TUNE +** ou **TUNE -** sur l'appareil.

Touches de commande	Fonction
<b>CH/PAGE</b> ▲▼	Sélectionner les stations radio préreglées
<b>MODE</b>	Changer de mode de syntonisation
<b>MEMORY</b>	Enregistrer des préreglages
<b>TUNE +, -</b>	Sélectionner la station radio (haut/bas)



## ■ Opérations accessibles dans le menu des options

- “Recherche RDS” (🔍 p. 49)
- “Recherche PTY” (🔍 p. 50)
- “Recherche TP” (🔍 p. 51)
- “Texte Radio” (🔍 p. 51)
- “Réglage des stations et préréglage automatique des stations (Préréglage auto)” (🔍 p. 52)
- “Saut des stations radio préréglées (Passer prérégl.)” (🔍 p. 54)
- “Réglage de la tonalité (Tonalité)” (🔍 p. 57)
- “Affichage de la vidéo voulue lors de la lecture audio (Sélect.vidéo)” (🔍 p. 59)

## Recherche RDS

Le RDS (ne fonctionne que sur la bande FM) est un service de radiodiffusion qui permet à une station d’envoyer des informations supplémentaires en plus du signal d’émission de radio classique.

Utilisez cette fonction pour vous connecter directement à une station FM avec service RDS.

Notez que la fonction RDS n’est opérationnelle que lors de la réception de stations compatibles RDS.

- 1 Appuyez sur FM pour passer à la source d’entrée “Tuner”.**
- 2 Appuyez sur OPTION.**  
L’écran de menu d’option s’affiche.
- 3 Utilisez  $\Delta$ / $\nabla$  pour sélectionner “Recherche RDS”, puis appuyez sur ENTER.**
- 4 Appuyez sur ENTER.**  
La recherche de stations émettant en RDS démarre alors automatiquement.



## Recherche PTY

Utilisez cette fonction pour rechercher des stations RDS émettant un certain type de programme (PTY).

PTY identifie le type de programme RDS.

Les types de programmes disponibles sont affichés de la façon suivante:

<b>NEWS</b>	Informations	<b>WEATHER</b>	Météo
<b>AFFAIRS</b>	Affaires courantes	<b>FINANCE</b>	Finance
<b>INFO</b>	Informations	<b>CHILDREN</b>	Programme pour enfants
<b>SPORT</b>	Sports	<b>SOCIAL</b>	Affaires sociales
<b>EDUCATE</b>	Education	<b>RELIGION</b>	Religion
<b>DRAMA</b>	Drame	<b>PHONE IN</b>	Entrée de téléphone
<b>CULTURE</b>	Culture	<b>TRAVEL</b>	Voyages
<b>SCIENCE</b>	Science	<b>LEISURE</b>	Détente
<b>VARIED</b>	Divers	<b>JAZZ</b>	Musique jazz
<b>POP M</b>	Musique pop	<b>COUNTRY</b>	Musique country
<b>ROCK M</b>	Musique rock	<b>NATION M</b>	Musique nationale
<b>EASY M</b>	Musique pour tous	<b>OLDIES</b>	Classique légère
<b>LIGHT M</b>	Vieux titres	<b>FOLK M</b>	Classique
<b>CLASSICS</b>	Musique folk	<b>DOCUMENT</b>	Autres musiques
<b>OTHER M</b>	Documentaires		

- 1 Appuyez sur FM lorsque la source d'entrée est "Tuner".**
- 2 Appuyez sur OPTION.**  
L'écran de menu d'option s'affiche.
- 3 Utilisez  $\Delta$ / $\nabla$  pour sélectionner "Recherche PTY", puis appuyez sur ENTER.**
- 4 Utilisez  $\Delta$ / $\nabla$  pour appeler le type de programme souhaité.**
- 5 Appuyez sur ENTER.**  
La recherche PTY démarre alors automatiquement.



## Recherche TP

TP identifie les programmes d'infos sur le trafic routier.

Ceci vous permet de vous renseigner facilement sur le trafic routier avant de quitter votre domicile.

Utilisez cette fonction pour rechercher des stations RDS émettant des programmes d'infos routières (stations TP).

- 1 Appuyez sur FM lorsque la source d'entrée est "Tuner".**
- 2 Appuyez sur OPTION.**  
L'écran de menu d'option s'affiche.
- 3 Utilisez  $\Delta\nabla$  pour sélectionner "Recherche TP", puis appuyez sur ENTER.**
- 4 Appuyez sur ENTER.**

La recherche TP démarre alors automatiquement.

## Texte Radio

RT permet aux stations RDS d'envoyer des messages qui s'affichent directement à l'écran.

"Texte Radio" s'affiche à l'écran lorsque des données de texte radio sont reçues.

- 1 Appuyez sur FM lorsque la source d'entrée est "Tuner".**
- 2 Appuyez sur OPTION.**  
L'écran de menu d'option s'affiche.
- 3 Utilisez  $\Delta\nabla$  pour sélectionner "Texte Radio", puis appuyez sur ENTER.**
- 4 Utilisez  $\triangleleft\triangleright$  pour sélectionner "Marche", puis appuyez sur ENTER.**
  - Pendant la réception d'une station émettant du RDS, les textes transmis seront affichés.
  - Si aucune donnée de texte n'est transmise, le message "NO TEXT DATA" s'affiche.



## Réglage des stations et préréglage automatique des stations (Préréglage auto)

Un maximum de 56 stations radio peut être automatiquement préréglé.

### 1 Appuyez sur **OPTION** lorsque la source d'entrée est "FM".

L'écran de menu d'option s'affiche.

### 2 Utilisez $\Delta$ / $\nabla$ pour sélectionner "Préréglage auto", puis appuyez sur **ENTER**.

L'appareil commence à syntoniser les stations radio automatiquement et à les préréglé.

- Lorsque le préréglage est terminé, la mention "Terminé" s'affiche pendant environ 5 secondes et l'écran du menu d'option s'éteint.



- La mémoire de préréglage est écrasée.



## Préréglage de la station radio actuelle (Mém.Préréglages)

Vous pouvez préréglager vos stations radio préférées afin de les retrouver plus facilement.

Vous pouvez préréglager jusqu'à 56 stations.

- 1** Accordez la station émettrice que vous souhaitez préréglager. (“Écouter des émissions FM/AM” (🔧 p. 48))
- 2** Appuyez sur MEMORY.
- 3** Utilisez  $\Delta \nabla$  pour sélectionner le canal que vous souhaitez préréglager.
- 4** Appuyez sur MEMORY.

La station radio actuelle est préréglée.

- Pour préréglager d'autres stations, répétez les étapes 1 à 4.

Canal	Réglages par défaut
1 – 8	87,50 / 89,10 / 98,10 / 108,00 / 90,10 / 90,10 / 90,10 / 90,10 MHz
9 – 16	522 / 603 / 999 / 1404 / 1611 kHz, 90,10 / 90,10 / 90,10 MHz
17 – 24	90,10 / 90,10 / 90,10 / 90,10 / 90,10 / 90,10 / 90,10 / 90,10 MHz
25 – 32	90,10 / 90,10 / 90,10 / 90,10 / 90,10 / 90,10 / 90,10 / 90,10 MHz
33 – 40	90,10 / 90,10 / 90,10 / 90,10 / 90,10 / 90,10 / 90,10 / 90,10 MHz
41 – 48	90,10 / 90,10 / 90,10 / 90,10 / 90,10 / 90,10 / 90,10 / 90,10 MHz
49 – 56	90,10 / 90,10 / 90,10 / 90,10 / 90,10 / 90,10 / 90,10 / 90,10 MHz

## Écoute des stations préréglées

- 1** Utilisez CH/PAGE  $\blacktriangle \blacktriangledown$  pour sélectionner la chaîne préréglée souhaitée.



- Vous pouvez également sélectionner les stations de radio préréglées en appuyant sur TUNER PRESET CH + ou TUNER PRESET CH - sur l'appareil principal.



## Saut des stations radio préréglées (Passer prérégl.)

Exécutez la mémoire de préréglage automatique pour enregistrer toutes les stations de radio qui peuvent être reçues dans la mémoire. La sélection d'une station de radio est grandement facilitée par le saut de mémoires inutiles.

### 1 Appuyez sur **OPTION** lorsque la source d'entrée est "FM" ou "AM".

L'écran de menu d'option s'affiche.

### 2 Utilisez $\Delta\nabla$ pour sélectionner "Passer prérégl.", puis appuyez sur **ENTER**.

L'écran "Passer prérégl." s'affiche.

### 3 Utilisez $\Delta\nabla$ pour sélectionner le groupe de stations radio à ignorer.

Passez toutes les stations de radio qui sont incluses dans le groupe sélectionné "Préréglé \*-\*".

(\* est le numéro du groupe sélectionné.)

### 4 Utilisez $\triangleleft\triangleright$ pour sélectionner "Passer".

La station sélectionnée ne s'affiche pas.

## Annulation du saut préréglé

### 1 Lorsque l'écran "Passer prérégl." s'affiche, utilisez $\Delta\nabla$ pour sélectionner un groupe de stations radio que vous ne souhaitez plus ignorer.

### 2 Utilisez $\triangleleft\triangleright$ pour sélectionner "Marche".

Le saut est annulé.



# Fonctions pratiques

Cette section explique comment utiliser les fonctions pratiques qui peuvent être utilisées pour chaque source d'entrée.

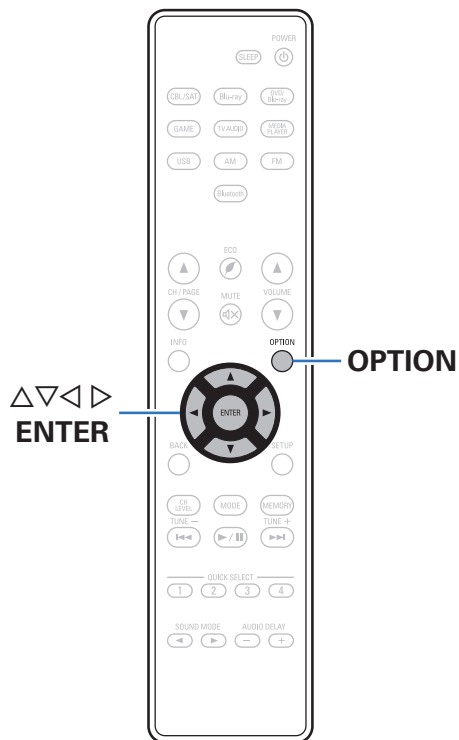

## Lecture répétée (Répéter)

### ❑ Sources d'entrée prises en charge : USB/Bluetooth

- 1 Pendant la diffusion du contenu, appuyez sur OPTION.**  
L'écran de menu d'option s'affiche.
- 2 Utilisez  $\Delta\nabla$  pour sélectionner "Répéter", puis appuyez sur ENTER.**
- 3 Utilisez  $\triangleleft\triangleright$  pour sélectionner le mode Lecture répétée.**

<b>Arrêt</b> (Défaut) :	Le mode de lecture répétée est annulé.
----------------------------	--

<b>Un :</b>	Le fichier en cours de lecture est répété en boucle.
-------------	--

<b>Tous :</b>	Tous les fichiers du dossier en cours de lecture sont répétés en boucle. (Lorsque la source d'entrée est réglée sur "Bluetooth")
---------------	---

<b>Dossier :</b>	Tous les fichiers du dossier en cours de lecture sont répétés en boucle. (Lorsque la source d'entrée est réglée sur "USB")
------------------	---

- 4 Appuyez sur ENTER.**  
L'écran de lecture s'affiche à nouveau.



- Les réglages "Répéter" sont mémorisés pour chaque source d'entrée.

## Lecture aléatoire (Aléatoire)

### ❑ Sources d'entrée prises en charge : USB/Bluetooth

- 1 Pendant la diffusion du contenu, appuyez sur OPTION.**  
L'écran de menu d'option s'affiche.
- 2 Utilisez  $\Delta\nabla$  pour sélectionner "Aléatoire", puis appuyez sur ENTER.**
- 3 Utilisez  $\triangleleft\triangleright$  pour sélectionner le mode Lecture aléatoire.**

<b>Arrêt</b> (Défaut) :	Désactiver la lecture aléatoire.
----------------------------	----------------------------------

<b>Marche :</b>	Lire de manière aléatoire toutes les pages dans le dossier de lecture actuel.
-----------------	---

- 4 Appuyez sur ENTER.**  
L'écran de lecture s'affiche à nouveau.



- Pendant la lecture aléatoire, chaque fois que la lecture d'une page est terminée, une autre page est sélectionnée de manière aléatoire pour la lecture des pages dans le dossier. Par conséquent, il est possible que vous puissiez entendre une page déjà lue plus d'une fois lors de la lecture aléatoire.
- Les réglages "Aléatoire" sont mémorisés pour chaque source d'entrée.





## Réglage de la tonalité (Tonalité)

Ajuste la qualité tonale du son.

### 1 Appuyez sur **OPTION**.

L'écran de menu d'option s'affiche.

### 2 Utilisez **Δ∇** pour sélectionner "Tonalité", puis appuyez sur **ENTER**.

L'écran "Tonalité" s'affiche.

### 3 Utilisez **◀▶** pour régler la fonction de commande de tonalités sur marche/arrêt.

<b>Marche :</b>	Permettre les réglages de tonalité (graves, aigus).
-----------------	---

<b>Arrêt (Défaut) :</b>	Lecture sans réglages de tonalité.
-------------------------	------------------------------------

### 4 Sélectionnez "Marche" à l'étape 3 et appuyez sur **∇** pour sélectionner la gamme de sons devant être ajustée.

<b>Graves :</b>	Réglage des graves.
-----------------	---------------------

<b>Aigus :</b>	Réglage des aigus.
----------------	--------------------

### 5 Utilisez **◀▶** pour régler le tonalité, puis appuyez sur **ENTER**.

<b>-6 dB – +6 dB (Défaut : 0 dB)</b>
--------------------------------------



- Les réglages "Tonalité" sont mémorisés pour chaque source d'entrée.
- Ceci ne peut pas être réglé quand le mode son est réglé sur "Direct".
- Vous ne pouvez pas régler ceci si aucun signal audio n'est entré ou si dans le menu "Sort audio HDMI" est réglé sur "TV". (☞ p. 80)



## Optimiser le volume d'écoute de nuit (Mode Nuit)

Compression de la gamme dynamique (différence entre les sons forts et faibles).

Cet élément peut être réglé lorsqu'un signal Dolby Digital est entré.

### 1 Appuyez sur **OPTION**.

L'écran de menu d'option s'affiche.

### 2 Utilisez **Δ∇** pour sélectionner "Mode Nuit", puis appuyez sur **ENTER**.

L'écran de réglage Mode Nuit s'affiche.

### 3 Utilisez **◀▶** pour sélectionner "Mode Nuit", puis appuyez sur **ENTER**.

<b>Bas :</b>	Réglez la valeur sur un niveau bas.
<b>Moyen :</b>	Réglez la valeur sur un niveau moyen.
<b>Haut :</b>	Réglez la valeur sur un niveau élevé.
<b>Automatique :</b>	Activation/désactivation automatique de la compression de la gamme dynamique selon la source.
<b>Arrêt (Défaut) :</b>	Ne pas sélectionner.



- "Automatique" peut être réglé lorsqu'un signal Dolby TrueHD est entré.
- Le réglage par défaut est sur "Arrêt". Le paramétrage par défaut lorsque le signal d'entrée est Dolby TrueHD est "Automatique".



## Affichage de la vidéo voulue lors de la lecture audio (Sélect.vidéo)

Cet appareil peut afficher des vidéos d'une source différente sur le téléviseur pendant la lecture audio. Vous pouvez définir ceci pour chaque source d'entrée.

### ☐ Sources d'entrée prises en charge : USB/FM/AM/Bluetooth

- 1 Appuyez sur OPTION pendant la lecture audio.**  
L'écran de menu d'option s'affiche.
- 2 Utilisez  $\Delta$ / $\nabla$  pour sélectionner "Sélect.vidéo", puis appuyez sur ENTER.**
- 3 Utilisez  $\triangleleft$ / $\triangleright$  pour sélectionner le mode "Sélect. Vidéo".**

<b>Arrêt</b> (Défaut) :	Désactive le mode Sélect. Vidéo.
<b>Marche :</b>	Active le mode Sélect. Vidéo.
- 4 Appuyez  $\triangleleft$ / $\triangleright$  pour sélectionner la source d'entrée pour la vidéo que vous souhaitez lire, et appuyez sur ENTER.**



- Les réglages "Sélect.vidéo" sont mémorisés pour chaque source d'entrée.



# Sélection d'un mode d'écoute



**SOUND MODE**  
◀ ▶

Cet appareil vous permet de profiter de différentes sortes de contenu surround et stéréo.

Des formats audio multi-canaux sont fournis sur les formats de disques vidéo et audio courants, tels que le Blu-ray ou le DVD, en plus d'être pris en charge par la diffusion numérique, et même par les vidéos en streaming.

Cet appareil prend en charge la lecture de la plupart de ces formats audio multi-canaux. Il prend également en charge la lecture surround des autres formats audio, tels que l'audio stéréo 2 canaux.



- Pour connaître les formats audio enregistrés sur un disque, voir la pochette ou l'étiquette de celui-ci.

## Sélection d'un mode d'écoute

**1 Appuyez sur SOUND MODE ◀ ▶ pour sélectionner un mode son.**



- Si le contenu diffusé ne prend pas en charge le mode audio sélectionné précédemment, le mode audio approprié correspondant au contenu est sélectionné automatiquement.



## ■ Description des types de mode audio

### Mode audio Dolby

Type de mode audio	Description
Dolby PLII	Vous pouvez sélectionner ce mode lorsque vous utilisez un décodeur Dolby PLII pour lire des sources 2 canaux en son surround 5.1 canaux avec une sensation de son surround enveloppante.
Dolby Digital	Vous pouvez sélectionner ce mode lorsque vous lisez des sources enregistrées en Dolby Digital.
Dolby TrueHD	Vous pouvez sélectionner ce mode lorsque vous lisez des sources enregistrées en Dolby TrueHD.
Dolby Digital Plus	Vous pouvez sélectionner ce mode lorsque vous lisez des sources enregistrées en Dolby Digital Plus.

### Mode audio DTS

Type de mode audio	Description
DTS Neo:6	Vous pouvez sélectionner ce mode lorsque vous utilisez un décodeur DTS Neo:6 pour lire des sources à 2 canaux en mode son surround 5.1.
DTS Surround	Vous pouvez sélectionner ce mode lorsque vous lisez des sources enregistrées en DTS.
DTS 96/24	Vous pouvez sélectionner ce mode lorsque vous lisez des sources enregistrées en DTS 96/24.
DTS-HD	Vous pouvez sélectionner ce mode lorsque vous lisez des sources enregistrées en DTS-HD.
DTS Express	Vous pouvez sélectionner ce mode lorsque vous lisez des sources enregistrées en DTS Express.

### Mode audio multicanaux PCM

Type de mode audio	Description
Multi Ch In	Vous pouvez sélectionner ce mode lorsque vous lisez des sources multi-canaux PCM.



### Mode audio original

Type de mode audio	Description
Multi Ch Stereo	Ce mode permet de profiter d'un son stéréo en provenance de toutes les enceintes.
Virtual	Ce mode vous permet de profiter d'un effet sonore évolutif lors de la lecture via les enceintes (G/D) avant uniquement, et lors de la lecture avec un casque stéréo.

### Mode audio stéréo

Type de mode audio	Description
Stereo	Ce mode lit l'audio stéréo 2 canaux sans traitement de son surround supplémentaire. <ul style="list-style-type: none"> <li>Le son est émis par les enceintes avant gauche et droite et par le subwoofer, s'il est connecté.</li> <li>Lorsque les signaux multi-canaux sont utilisés, ils sont mélangés à l'audio 2 canaux et lus sans traitement de son surround supplémentaire.</li> </ul>

### Mode audio Direct

Type de mode audio	Description
Direct	Ce mode lit l'audio comme enregistré dans la source.



## ■ Affichages sur l'affichage

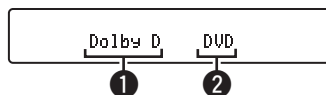

### ① Indique un décodeur à utiliser.

- Pour un décodeur Dolby Digital, "Dolby D" s'affiche.
- Pour un décodeur Dolby Digital Plus, "Dolby D+" s'affiche.

### ② Affiche le nom de la source d'entrée en cours de lecture.

# Fonction de contrôle HDMI

Un ajout récent à la norme HDMI est CEC (Consumer Electronics Control), qui permet le contrôle des signaux d'un appareil pour communiquer avec un autre appareil via la connexion par le câble HDMI.

## Procédure de réglage

- 1 Activez la fonction de contrôle HDMI de cet appareil.**  
Réglez "HDMI Contrôle" sur "Marche". (👉 p. 81)
- 2 Allumez tous les appareils connectés par le biais du câble HDMI.**
- 3 Activez la fonction de commande HDMI pour tous les appareils connectés avec le câble HDMI.**
  - Veuillez consulter les instructions d'utilisation du dispositif connecté pour vérifier les réglages.
  - Si l'un des équipements vient à être débranché, exécutez les étapes 2 et 3.
- 4 Réglez l'entrée du téléviseur sur l'entrée HDMI connectée à cet appareil.**

- 5 Basculez la source d'entrée de cet appareil pour vérifier que la vidéo du lecteur connecté par HDMI est lu correctement.**
- 6 Quand vous mettez le téléviseur en veille, vérifiez que cet appareil passe aussi en veille.**

### REMARQUE

- Certaines fonctions peuvent ne pas jouer leur rôle du fait du téléviseur ou du lecteur connectés. Vérifiez préalablement pour chaque appareil dans le manuel du propriétaire.





# Régler le volume de chaque canal pour le faire correspondre à la source d'entrée (Régl niv.canal)

Le volume de chaque canal peut être modifié pendant que vous écoutez de la musique. Vous pouvez définir ceci pour chaque source d'entrée.

## 1 Appuyez sur CH LEVEL.

L'écran "Régl niv.canal" s'affiche.

## 2 Utilisez $\Delta$ / $\nabla$ pour sélectionner le canal que vous souhaitez ajuster.

## 3 Utilisez $\triangleleft$ / $\triangleright$ pour régler le volume.

**-12.0 dB – +12.0 dB** (Défaut : 0.0 dB)

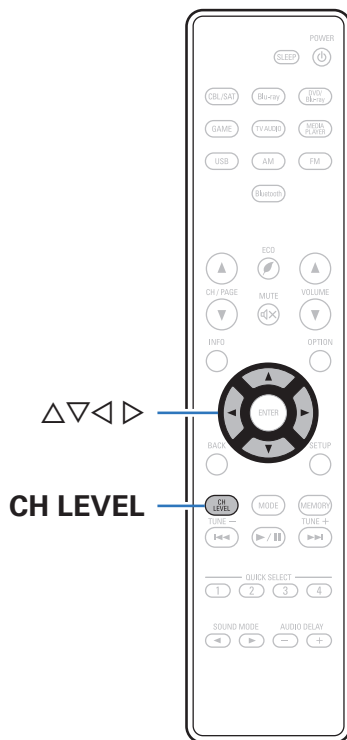

- Sélectionnez "Réinitialisez" et appuyez sur ENTER si vous souhaitez restaurer les valeurs de réglage des différents canaux à "0.0 dB" (Défaut).
- Le volume du casque audio peut être réglé lorsque des écouteurs sont connectés.
- Les réglages "Régl niv.canal" sont mémorisés pour chaque source d'entrée.
- Vous ne pouvez définir ceci que pour les enceintes qui produisent l'audio. En outre, vous ne pouvez pas effectuer ces réglages lorsque dans le menu "Sort audio HDMI" est réglé sur "TV". (🔍 p. 80)



# Fonction de minuterie sommeil

Vous pouvez faire en sorte que l'appareil se mette automatiquement en veille à la fin d'un délai programmé. Ceci est pratique pour la visualisation et l'écoute avant d'aller se coucher.

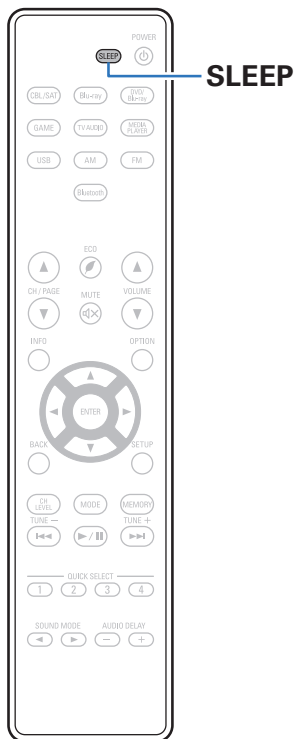

## Utilisation de la minuterie sommeil

### 1 Appuyez sur SLEEP et affichez la durée que vous souhaitez.

- Le témoin SLEEP s'allume sur l'écran et la minuterie sommeil démarre.
- Vous pouvez régler la minuterie sommeil dans la plage de 10 à 120 minutes par paliers de 10 minutes.

### ■ Vérification du temps restant

Appuyez sur SLEEP lorsque la minuterie sommeil est en fonctionnement. Le temps restant s'affiche sur l'écran.

### ■ Pour annuler la minuterie sommeil

Appuyez SLEEP pour sélectionner "Off". Le témoin SLEEP de l'affichage s'éteint.



- Le réglage de la minuterie sommeil est annulé lorsque l'appareil commute en mode veille.

#### REMARQUE

- La fonction de minuterie sommeil ne peut pas mettre hors tension les matériels raccordés à cet appareil. Pour mettre ces matériels hors tension, vous devez configurer directement les minuteries de mise en veille de chacun des appareils.



# Fonction de sélection rapide plus



**QUICK  
SELECT  
1 - 4**

Vous pouvez enregistrer les différentes réglages (sélection de la source d'entrée, volume, mode audio, etc.) à l'aide des boutons QUICK SELECT 1 - 4.

Vous pouvez appuyer sur l'un des boutons QUICK SELECT définis pour la lecture suivante pour passer aux divers réglages enregistrés en une seule opération.

En sauvegardant sur les touches QUICK SELECT 1 - 4 les réglages fréquemment utilisés, vous pourrez toujours rétablir facilement un même environnement de lecture.

## Solliciter le paramétrage

### 1 Appuyez sur QUICK SELECT.

Les réglages Sélect rapide du bouton sur lequel vous avez appuyé sont rétablis.

- Les réglages par défaut de chaque fonction de sélection rapide apparaissent comme indiqué ci-dessous.

Bouton	Source d'entrée	Volume
QUICK SELECT 1	CBL/SAT	40
QUICK SELECT 2	DVD/Blu-ray	40
QUICK SELECT 3	Game	40
QUICK SELECT 4	Bluetooth	40

## Modification des réglages

### 1 Sélectionnez le réglage souhaité pour les éléments ci-dessous.

- ① Source d'entrée (🔧 p. 38)
- ② Volume (🔊 p. 39)
- ③ Paramétrages de sélection vidéo (📺 p. 59)
- ④ Mode son (🔊 p. 60)

### 2 Appuyez de manière prolongée sur QUICK SELECT jusqu'à ce que "Quick\* Memory" s'affiche.

Les paramètres présents seront mémorisés.



\* a affiché le numéro de la touche QUICK SELECT enfoncée.





## Plan du menu de l'interface graphique

Pour pouvoir utiliser le menu, connectez une TV à l'appareil et affichez le menu sur l'écran de la TV.



Par défaut, des réglages recommandés sont définis pour cet appareil. Vous pouvez personnaliser cet appareil en fonction de votre système actuel et de vos préférences.

Éléments de configuration	Éléments détaillés	Description	Page
 Audio	<b>Paramètres surr.</b>	Ajuste les réglages du son surround.	<a href="#">74</a>
	<b>Restorer</b>	Accroît les composants de fréquence faible et élevée de l'audio compressé, tel que des fichiers MP3 pour obtenir une lecture audio optimale.	<a href="#">77</a>
	<b>Délai audio</b>	Compense le décalage entre la vidéo et l'audio.	<a href="#">78</a>
	<b>Volume</b>	Effectuer les paramétrages du volume.	<a href="#">78</a>
	<b>Room EQ</b>	Configurez s'il faut utiliser l'égaliseur ou non.	<a href="#">79</a>
 Vidéo	<b>Sort audio HDMI</b>	Permet de sélectionner le matériel pour la sortie audio HDMI.	<a href="#">80</a>
	<b>HDMI PassThrough</b>	Sélectionne la manière dont cet appareil transmettra des signaux HDMI vers la sortie HDMI en mode veille.	<a href="#">80</a>
	<b>SrcPassThrough</b>	Définit la borne HDMI qui introduit les signaux HDMI en mode veille.	<a href="#">81</a>
	<b>HDMI Contrôle</b>	Permet de lier l'utilisation de différents appareils connectés en HDMI et compatibles avec la HDMI Contrôle.	<a href="#">81</a>
	<b>ARC</b>	Sur le téléviseur raccordé au connecteur HDMI MONITOR, indiquez si vous souhaitez recevoir le son provenant du téléviseur via HDMI.	<a href="#">82</a>
	<b>Commut.TV Audio</b>	Définit le passage automatique sur l'entrée "TV Audio" lorsqu'un téléviseur connecté via HDMI envoie une commande CEC appropriée à cet appareil.	<a href="#">82</a>
	<b>Désactiver cmde</b>	Lie la mise en veille de cet appareil aux équipements externes.	<a href="#">83</a>



Éléments de configuration	Éléments détaillés	Description	Page
 <p>Entrées</p>	<b>Affect entrée</b>	Permet de changer l'attribution du connecteur d'entrée.	<u>84</u>
	<b>Niv.source</b>	Permet d'ajuster le niveau de lecture de l'entrée audio.	<u>84</u>
	<b>Sélect.entrées</b>	Permet de régler le mode d'entrée audio et le mode de décodage.	<u>85</u>
 <p>Enceintes</p>	<b>Config. auto</b>	Les caractéristiques acoustiques des enceintes connectées et du local d'écoute sont mesurées et les réglages les plus précis se font automatiquement.	<u>86</u>
	<b>Config.manuelle</b>	Règle manuellement les enceintes ou modifie le paramétrage "Config. auto".	<u>91</u>



Éléments de configuration	Éléments détaillés	Description	Page
 <b>Général</b>	<b>Langue</b>	Modifie la langue de l’affichage sur l’écran du téléviseur.	<u>95</u>
	<b>ECO</b>	Configure les fonctions d’économie d’énergie du Mode ECO et veille Auto.	<u>95</u>
	<b>Bluetooth</b>	Configure le paramétrage Bluetooth.	<u>97</u>
	<b>Afficheur façade</b>	Permet de régler les paramètres relatifs à l’afficheur.	<u>98</u>
	<b>Micrologiciel</b>	Mettez à jour le micrologiciel de cet appareil.	<u>98</u>
	<b>Verrou config.</b>	Protection des réglages contre toute modifications involontaire.	<u>99</u>
 <b>Assitant.Config.</b>	<b>Démarrez config.</b>	Effectuez les réglages/connexions/l’installation de base en fonction des indications sur l’écran du téléviseur.	Page 7 du manuel séparé “Guide de Démarrage rapide”



## Fonctionnement du menu

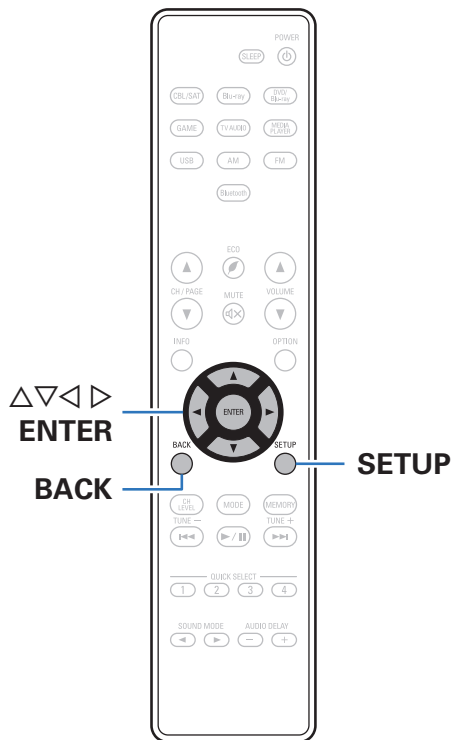

- 1 Appuyez sur **SETUP**.**  
Le menu s'affiche à l'écran de la TV.
- 2 Utilisez **Δ∇** pour sélectionner le menu à régler ou à opérer, puis appuyez sur **ENTER**.**
- 3 Utilisez **◀▶** pour passer au réglage désiré.**
- 4 Appuyez sur **ENTER** pour entrer le réglage.**
  - Pour revenir à l'élément précédent, appuyez sur **BACK**.
  - Pour quitter le menu, appuyez sur **SETUP** alors qu'il est à l'écran. Le menu disparaît de l'écran.

# Audio

Réglage des paramètres audio.

## Paramètres surr.

Vous pouvez régler les effets de champ sonore du format audio surround en fonction de vos préférences.

Les éléments (paramètres) qui peuvent être ajustés dépendent du signal entré et du mode audio actuellement sélectionné. Pour les détails sur les paramètres ajustables, voir "Modes audio et paramètres surround" (📖 p. 123).



- Certains éléments de réglage ne peuvent être sélectionnés quand la lecture est interrompue. Effectuez les réglages pendant la lecture.
- Les réglages "Paramètres surr." sont mémorisés pour chaque mode son.

## ■ Mode

Réglez le mode son en fonction du signal d'entrée.

### ❑ Mode Dolby PLII

<b>Cinéma :</b>	Bascule sur le mode audio qui convient pour profiter des films et des programmes TV.
<b>Musique :</b>	Bascule sur le mode audio qui convient pour profiter de la musique.
<b>Jeux :</b>	Bascule sur le mode audio qui convient pour profiter de jeux.
<b>Pro Logic :</b>	Mode de lecture Dolby Pro Logic.

### ❑ Mode DTS Neo : 6

<b>Cinéma :</b>	Bascule sur le mode audio qui convient pour profiter des films et des programmes TV.
<b>Musique :</b>	Bascule sur le mode audio qui convient pour profiter de la musique.



- Le mode "Musique" est également efficace pour les sources vidéo contenant beaucoup de musique stéréo.



## ■ Compress.Dyn.

Compression de la gamme dynamique (différence entre les sons forts et faibles).

<b>Automatique :</b>	Active/désactive automatiquement la compression de la gamme dynamique selon la source.
<b>Bas / Moyenne / Haut :</b>	Réglage du niveau de compression.
<b>Arrêt :</b>	Compression de la gamme dynamique toujours désactivée.



- Vous pouvez définir "Automatique" uniquement pour la source Dolby TrueHD.

## ■ Eff.basses fréq

Ajuste le niveau des effets basses fréquences (LFE).

**-10 dB – 0 dB** (Défaut : 0 dB)



- Pour une meilleure reproduction des différentes sources nous vous recommandons de régler les valeurs ci-dessous.
  - Sources Dolby Digital : 0 dB
  - Sources cinéma DTS : 0 dB
  - Sources musique DTS : -10 dB

## ■ Centrage image

Distribue la sortie de dialogue entre le canal central et les canaux gauche et droit et élargit l'image sonore à l'avant.

**0.0 – 1.0** (Défaut : 0.3)



- Vous pouvez définir ceci lorsque le mode audio est défini sur DTS Neo:6 dans le mode "Music".
- Plus la valeur est petite, plus le dialogue est concentré sur le canal central. Plus la valeur est grande, plus le dialogue est distribué vers les canaux avant gauche et droit, et plus l'image sonore est élargie à l'avant.



## ■ Panorama

Le champ sonore avant est étendu plus vers l'arrière pour créer une impression sonore parfaitement inclusive.

**Marche :** Utilisez "Panorama".

**Arrêt (Défaut) :** Ne pas utiliser "Panorama".



- Vous pouvez définir ceci lorsque le mode son est réglé sur Dolby PLII en mode "Music".

## ■ Dimension

Déplace le centre de l'image sonore vers l'avant ou l'arrière, pour un meilleur équilibre.

**0 – 6 (Défaut : 3)**



- Vous pouvez définir ceci lorsque le mode son est réglé sur Dolby PLII en mode "Musique".
- Plus le chiffre est petit, plus le son surround se décale vers l'arrière; plus le chiffre est grand, plus le son surround se décale vers l'avant.

## ■ Centre largeur

Distribue la sortie de dialogue entre le canal central et les canaux gauche et droit et élargit l'image sonore à l'avant.

**0 – 7 (Défaut : 3)**



- Vous pouvez définir ceci lorsque le mode son est réglé sur Dolby PLII en mode "Musique".
- Plus la valeur est petite, plus le dialogue est concentré sur le canal central. Plus la valeur est grande, plus le dialogue est distribué vers les canaux avant gauche et droit, et plus l'image sonore est élargie à l'avant.



## ■ Subwoofer

Activation et désactivation de la sortie du subwoofer.

<b>Marche</b> (Défaut) :	Le subwoofer est activé.
<b>Arrêt</b> :	Le subwoofer n'est pas activé.



- Ceci peut être réglé quand le mode surround est réglé sur "Direct" ou "Stereo".

## ■ Param.défaut

Les paramètres "Paramètres surr." sont rétablis sur les paramètres par défaut.

## Restorer

Les formats audio compressés, tels que MP3, WMA (Windows Media Audio) et MPEG-4 AAC réduisent la quantité de données en éliminant des composants du signal difficilement audibles pour l'oreille humaine. La fonction "Restorer" génère les signaux éliminés pendant la compression pour restaurer le son le plus proche de celui d'origine. Elle restaure également les caractéristiques des basses d'origine pour une plage tonale riche et étendue.

<b>Marche</b> :	Utiliser "Restorer".
<b>Arrêt</b> (Défaut) :	Ne pas utiliser "Restorer".



- Cet élément peut être réglé avec les signaux analogiques ou quand un signal PCM (Fréq. échantillonnage. = 44,1/48 kHz) est entré.
- Ceci ne peut pas être réglé quand le mode son est réglé sur "Direct".
- Les réglages "Restorer" sont mémorisés pour chaque source d'entrée.



## Délai audio

Compense le décalage entre la vidéo et l'audio.

**0 ms – 200 ms** (Défaut : 0 ms)



- Les réglages "Délai audio" sont mémorisés pour chaque source d'entrée.
- Les paramètres "Délai audio" peuvent être définis même si vous appuyez sur AUDIO DELAY + ou AUDIO DELAY - sur la télécommande.

## Volume

Effectuer les paramétrages du volume.

### ■ Échelle

Régler l'affichage du volume.

**0 - 98**  
(Défaut) : Afficher dans la gamme de 0 (Min) à 98.

**-79.5 dB – 18.0 dB :** Afficher ---dB (Min), gamme de -79,5 dB à 18,0 dB.

### ■ Limite

Réglages de volume maximum.

**60 (-20 dB) / 70 (-10 dB) / 80 (0 dB)**

**Arrêt** (Défaut)



- La valeur en décibels (dB) s'affiche lorsque le paramétrage "Échelle" est défini sur " -79.5 dB – 18.0 dB". (📖 p. 78)

### ■ Niveau démarrage

Définir le volume à la mise en marche de l'appareil.

**Dernière**  
(Défaut) : Utiliser les réglages mémorisés à partir de la dernière session.

**Sourdine :** Toujours passer en sourdine au démarrage de l'appareil.

**1 – 98 (-79 dB – 18 dB) :** Le volume est réglé au niveau défini.



- La valeur en décibels (dB) s'affiche lorsque le paramétrage "Échelle" est défini sur " -79.5 dB – 18.0 dB". (📖 p. 78)



## ■ Niveau sourdine

Régler le niveau d'atténuation pendant la mise en sourdine.

<b>Complet</b> (Défaut) :	Le son est complètement coupé.
<b>-40 dB</b> :	Le son est abaissé de 40 dB.
<b>-20 dB</b> :	Le son est abaissé de 20 dB.

## Room EQ

Configurez s'il faut utiliser l'égaliseur ou non.

<b>Marche</b> :	Utiliser "Room EQ".
<b>Arrêt</b> (Défaut) :	Ne pas utiliser "Room EQ".



- Les enceintes pour lesquelles "Room EQ" peut être réglé sont différentes en fonction du mode audio.



# Vidéo

Règle les paramètres de configurations de Sort audio HDMI, HDMI PassThrough et HDMI Contrôle.

## REMARQUE

- Quand "HDMI PassThrough" et "HDMI Contrôle" est sur "Marche", la consommation en mode Veille est plus élevée. ("HDMI PassThrough" (🔧 p. 80), "HDMI Contrôle" (🔧 p. 81)) Si vous n'utilisez pas cet appareil pendant une période prolongée, il est conseillé de débrancher le cordon d'alimentation de la prise secteur.

## Sort audio HDMI

Permet de sélectionner le matériel pour la sortie audio HDMI.

**AVR**  
(Défaut) : Lecture par les enceintes connectées au récepteur.

**TV** : Lecture par une télévision connectée au récepteur.



- Lorsque la fonction de commande HDMI est activée, la priorité est donnée au réglage audio du téléviseur. (🔧 p. 64)
- Lorsque cet appareil est sous tension et que "Sort audio HDMI" est réglé sur "TV", l'audio est transmis en tant que 2 canaux à partir de la borne HDMI OUT.

## HDMI PassThrough

Sélectionne la manière dont cet appareil transmettra des signaux HDMI vers la sortie HDMI en mode veille.

**Marche** : Transmet l'entrée HDMI sélectionnée via la sortie HDMI de cet appareil lorsqu'il est en mode Veille.

**Arrêt**  
(Défaut) : Aucun signal HDMI n'est transmis via la sortie HDMI de cet appareil en mode veille.





## SrcePassThrough

Définit la borne HDMI qui introduit les signaux HDMI en mode veille.

**Dernière (Défaut) :** La source d'entrée la plus récente se mettra en mode veille.

**CBL/SAT / DVD/Blu-ray / Game / Media Player :** Traversez la source d'entrée sélectionnée.



- "SrcePassThrough" peut être réglé quand "HDMI PassThrough" est réglé sur "Marche" ou que "HDMI Contrôle" est réglé sur "Marche". ("HDMI PassThrough" (🔧 p. 80), "HDMI Contrôle" (🔧 p. 81))

## HDMI Contrôle

Permet de lier l'utilisation de différents appareils connectés en HDMI et compatibles avec la commande HDMI.

**Marche :** Réglage à sélectionner pour utiliser la fonction de commande HDMI.

**Arrêt (Défaut) :** Réglage à utiliser lorsque vous ne souhaitez pas utiliser la fonction de commande HDMI.



- Consultez les instructions d'utilisation de chaque composant connecté pour vérifier les réglages.
- Se reporter à "Fonction de contrôle HDMI" pour en savoir plus sur la fonction de contrôle HDMI. (🔧 p. 64)

### REMARQUE

- Si les réglages "HDMI Contrôle" ont été modifiés, pensez à toujours éteindre puis remettre sous tension les appareils connectés après cette modification.



## ARC

Sur le téléviseur raccordé au connecteur HDMI MONITOR, indiquez si vous souhaitez recevoir le son provenant du téléviseur via HDMI.

<b>Marche :</b>	Utiliser la fonction ARC.
<b>Arrêt</b> (Défaut) :	Ne pas utiliser la fonction ARC.



- Vous pouvez régler le volume de cet appareil à l'aide de la télécommande du téléviseur.
- Si vous utilisez cette fonction, utilisez un téléviseur compatible ARC (Audio Return Channel) et activez la fonction de contrôle HDMI sur le téléviseur.
- Si "HDMI Contrôle" est réglé sur "Marche", le paramétrage de "ARC" bascule automatiquement sur "Marche". (🔧 p. 81)

### REMARQUE

- Si les réglages "ARC" ont été modifiés, pensez à toujours éteindre puis remettre sous tension les appareils connectés après cette modification.

## Comm. TV Audio

Définit le passage automatique sur l'entrée "TV Audio" lorsqu'un téléviseur connecté via HDMI envoie une commande CEC appropriée à cet appareil.

<b>Marche</b> (Défaut) :	Sélectionner l'entrée "TV Audio" automatiquement lors de la réception d'une commande à partir du téléviseur.
<b>Arrêt :</b>	Ne sélectionnez pas l'entrée "TV Audio" automatiquement lors de la réception d'une commande à partir du téléviseur.



- "Comm. TV Audio" peut être réglé lorsque "HDMI Contrôle" est réglé sur "Marche". (🔧 p. 81)



## Désactiver cmde

Lie la mise en veille de cet appareil aux équipements externes.

<b>Tous</b> (Défaut) :	Si la TV branchée est mise hors tension indépendamment de la source d'entrée, l'appareil est automatiquement mis en veille.
<b>Vidéo</b> :	Avec une source d'entrée sélectionnée attribuée à "HDMI", lorsque vous mettez le téléviseur hors tension, cet appareil se met automatiquement en veille.
<b>Arrêt</b> :	L'appareil n'est pas lié à la mise sous/hors tension de la TV.



- "Désactiver cmde" peut être réglé lorsque "HDMI Contrôle" est réglé sur "Marche".  
( p. 81)



# Entrées

Réalisation des réglages concernant la lecture de la source d'entrée.

Vous n'avez pas besoin de modifier les réglages pour utiliser l'appareil. Effectuez des réglages lorsque cela s'avère nécessaire.

## Affect entrée

En effectuant les connexions comme indiqué par les sources d'entrée imprimées sur les bornes d'entrée audio/vidéo de cet appareil, il vous suffit d'appuyer une seule fois sur les touches de sélection de la source d'entrée pour lire aisément de l'audio ou de la vidéo à partir d'un dispositif connecté.

Veuillez changer l'attribution de la borne d'entrée audio numérique lors de la connexion d'une source d'entrée qui diffère de ce qui est imprimé sur les bornes d'entrée audio/vidéo de cet appareil.

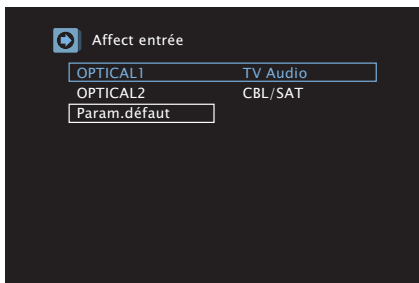

- Par défaut, chaque élément est réglé comme suit.

Connecteur d'entrée \ Source d'entrée	CBL/SAT	DVD/Blu-ray	Media Player	Blu-ray	Game	TV Audio
OPTICAL1						○
OPTICAL2	○					

## ■ Param.défaut

Les paramètres "Affect entrée" sont rétablis sur les paramètres par défaut.

## Niv.source

Cette fonction permet de corriger le niveau de lecture de l'entrée audio de la source d'entrée sélectionnée.

Utilisez cette fonction s'il y a des différences de niveau du volume d'entrée entre les différentes sources.

**-12 dB – +12 dB** (Défaut : 0 dB)



- Les réglages "Niv.source" sont mémorisés pour chaque source d'entrée.



## Sélect.entrées

Réglez le mode d'entrée audio et le mode de décodage de chaque source d'entrée.

Les modes d'entrée accessibles peuvent varier en fonction de la source d'entrée.



- Les réglages "Sélect.entrées" sont mémorisés pour chaque source d'entrée.

### Mode d'entrée

Définit les modes d'entrée audio pour les différentes sources d'entrée. Normalement, il est recommandé de régler le mode d'entrée audio sur "Automatique".

<b>Automatique</b> (Défaut) :	Détecter automatiquement le signal en entrée et lancer la lecture.
<b>HDMI:</b>	Lire uniquement les signaux en provenance de l'entrée HDMI.
<b>Numérique :</b>	Lire uniquement les signaux en provenance de l'entrée audio numérique.
<b>Analogique :</b>	Lire uniquement les signaux en provenance de l'entrée audio analogique.



- Lorsque des signaux numériques entrent correctement, le témoin s'allume sur l'affichage. Si le témoin ne s'allume pas, vérifiez "Affect entrée" et les connexions. ( p. 84)
- Si l'option "HDMI Contrôle" est réglée sur "Marche" et si une TV compatible ARC est branchée via les bornes HDMI MONITOR, le mode d'entrée dont la source d'entrée est "TV Audio" est paramétré sur ARC.

### Mode de décod.

Réglez le mode de décodage pour la source d'entrée.

Normalement, il est recommandé de régler le mode d'entrée audio sur "Automatique". Mais nous vous recommandons de le régler sur "PCM" ou "DTS" si le début de la source est coupée ou en cas de parasites.

<b>Automatique</b> (Défaut) :	Détecter automatiquement le signal d'entrée audio numérique, le décoder et le reproduire.
<b>PCM:</b>	Décoder et reproduire uniquement les signaux PCM en entrée.
<b>DTS:</b>	Décoder et reproduire uniquement les signaux DTS en entrée.



- Vous pouvez régler cet élément pour des sources d'entrée auxquelles la borne d'entrée HDMI est affectée ou auxquelles, "OPTICAL1" ou "OPTICAL2" est affecté dans "Affect entrée" dans le menu. ( p. 84)



## Enceintes

Les caractéristiques acoustiques des enceintes connectées et du local d'écoute sont mesurées et les réglages les plus précis se font automatiquement. Ceci est appelé "Config. auto".

Vous n'avez pas à effectuer "Config. auto" si vous avez déjà effectué "Réglage enceintes" dans "Assitant.Config.".

Pour configurer manuellement les enceintes, utilisez l'option "Config.manuelle" du menu. (👉 p. 91)

### Config. auto

Pour effectuer la mesure, disposez le microphone d'étalonnage de son en position d'écoute principale.

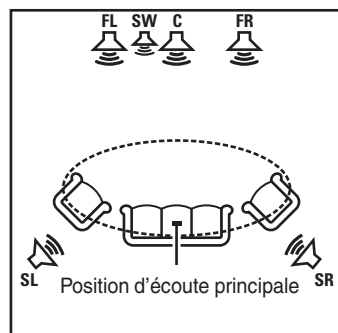

- FL** Enceinte avant (G)
- FR** Enceinte avant (D)
- C** Enceinte centrale
- SW** Subwoofer
- SL** Enceinte surround (G)
- SR** Enceinte surround (D)

### ■ A propos de la position d'écoute principale

La position d'écoute principale est la position où plusieurs auditeurs ou une personne seule s'assoient naturellement dans l'enceinte de l'environnement d'écoute. Avant de lancer "Config. auto", disposez le microphone d'étalonnage acoustique en position d'écoute principale.

**REMARQUE**

- Le silence doit régner le plus possible dans la pièce. Un bruit de fond peut interrompre les mesures. Fermez les fenêtres et éteignez les appareils électroniques (radios, climatiseurs, éclairages fluorescents, etc.). Les sons émis par ces appareils pourraient avoir une incidence sur les mesures.
- Pendant les mesures, placez les téléphones portables hors de la pièce d'écoute. Les signaux de téléphonie mobile pourraient perturber les mesures.
- Pendant les mesures, ne laissez aucun objet sur le passage et ne restez pas debout entre les enceintes et le microphone. De plus, installez le microphone d'étalonnage du son à au moins 50 cm par rapport au mur. À défaut, cela peut se traduire par des lectures incorrectes.
- Pendant le processus de mesures, les tons de tests audibles proviendront des enceintes et des subwoofers, mais ceci fait partie du fonctionnement normal. S'il y a un bruit de fond dans la pièce, le volume de ces signaux d'essai augmente.
- Il n'est pas possible d'effectuer ces mesures lorsqu'un casque est connecté. Débranchez le casque audio avant d'effectuer "Config. auto".



## Procédure pour les paramètres de l'enceinte (Config. auto)

Préparation



Mesure



Fin

### 1 Installez le microphone d'étalonnage de son sur un trépied et disposez-le en position d'écoute principale.

Lors de l'installation du microphone d'étalonnage du son, pointez l'extrémité du microphone vers le plafond et réglez la hauteur afin qu'elle corresponde à celle des oreilles d'un auditeur en position assise.

### 2 Si vous utilisez un subwoofer compatible avec les réglages suivants, configurez-le comme indiqué ci-dessous.

#### Subwoofer doté d'un mode direct

Placez le mode direct sur "Marche" et désactivez le réglage du volume et le réglage de la fréquence croisée.

#### Subwoofer ne possédant pas de mode direct

Effectuez les réglages suivants:

- Volume : position 12 heures
- Fréquence croisée : Fréquence maximale/la plus élevée
- Filtre passe-bas : Arrêt
- Mode veille : Arrêt





- 3** Connectez le microphone de mesures et de configuration sur la prise SETUP MIC de cet appareil.

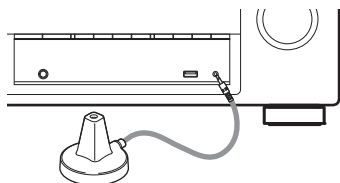

Lorsque le microphone de configuration et de mesure est connecté, l'écran suivant s'affiche.



- 4** Sélectionnez “Démarrer” et appuyez ensuite sur ENTER.

- 5** Sélectionnez “Suivant” et appuyez ensuite sur ENTER.

- 6** Sélectionnez “Lancer Test”, puis appuyez sur ENTER.

- La mesure peut prendre plusieurs minutes.

#### REMARQUE

- Si “Attention!” s’affiche sur l’écran du téléviseur :
  - Allez à “Message d’erreur” (🔧 p. 90). Vérifiez les points concernés et effectuez les procédures nécessaires.

#### ❑ Pour annuler Config. auto

- ① Appuyez sur BACK pour afficher l’écran contextuel.
- ② Appuyez sur <1 pour sélectionner “Oui”, puis appuyez sur ENTER.

- 7** Débranchez le microphone de mesures et de configuration de la prise SETUP MIC de l’appareil.

Ne modifiez pas la connexion de l’enceinte ou le volume du subwoofer après “Config. auto”. Si ces derniers sont modifiés, exécutez à nouveau “Config. auto” afin de configurer les paramètres de l’égaliseur de manière optimale.

## Message d'erreur

Un message d'erreur s'affiche si "Config. auto" n'a pas pu se terminer en raison de la position des enceintes, de l'environnement de mesure, etc. Si un message d'erreur s'affiche, prenez les mesures nécessaires. Coupez l'alimentation avant de vérifier les connexions des enceintes.

Exemples	Détails de l'erreur	Remèdes
Avant G : Aucun	<ul style="list-style-type: none"><li>L'enceinte affichée n'a pas pu être détectée.</li></ul>	<ul style="list-style-type: none"><li>Vérifiez les connexions des enceintes affichées.</li></ul>



## Config.manuelle

Utilisez cette procédure pour régler manuellement les enceintes ou si vous souhaitez modifier les paramètres effectués dans “Config. auto”.

- Cet appareil peut être utilisé sans modifier les réglages “Config. manuelle”. Effectuez des réglages lorsque cela s’avère nécessaire.

## Config.Enceintes

Sélectionnez si oui ou non les enceintes sont présentes, la capacité de lecture pour les fréquences de graves basses et la taille des enceintes.

### ■ Avant

Définir le type d'enceinte avant.

**Grande**  
(Défaut) :

Réglage à utiliser pour une grande enceinte en mesure de reproduire correctement les très basses fréquences.

**Petite** :

Réglage à utiliser pour une petite enceinte limitée dans les très basses fréquences.



- Lorsque “Subwoofer” est réglé sur “Non”, “Avant” est automatiquement réglé sur “Grande”.
- Lorsque “Avant” est réglé sur “Petite”, “Centrale” et “Surround” ne peuvent pas être réglés sur “Grande”.



## ■ Centrale

Définir la présence et la taille de l'enceinte centrale.

<b>Grande :</b>	Réglage à utiliser pour une grande enceinte en mesure de reproduire correctement les très basses fréquences.
<b>Petite (Défaut) :</b>	Réglage à utiliser pour une petite enceinte limitée dans les très basses fréquences.
<b>Aucun :</b>	Réglage à utiliser lorsqu'aucune enceinte centrale n'est connectée.

## ■ Subwoofer

Définir la présence d'un subwoofer.

<b>Oui (Défaut) :</b>	Réglage à utiliser lorsque le système comprend un subwoofer.
<b>Non :</b>	Réglage à sélectionner lorsqu'aucun subwoofer n'est connecté.

## ■ Surround

Définir la présence et la taille des enceintes surround.

<b>Grande :</b>	Réglage à utiliser pour une grande enceinte en mesure de reproduire correctement les très basses fréquences.
<b>Petite (Défaut) :</b>	Réglage à utiliser pour une petite enceinte limitée dans les très basses fréquences.
<b>Aucun :</b>	Réglage à utiliser quand les enceintes surround ne sont pas connectées.

## Distances

Permet de régler la distance entre la position d'écoute et les enceintes. Avant d'effectuer les réglages, mesurez la distance entre la position d'écoute et les différentes enceintes.

### ■ Étape

Permet de régler l'unité de distance.

**0.1 m / 0.01 m** (Défaut: 0.1 m)

### ■ Param.défaut

Les paramètres "Distances" sont rétablis sur les paramètres par défaut.

### ■ Réglez la distance

**0.00 m - 18.00 m**



- Les enceintes qui peuvent être sélectionnées sont différentes selon les paramétrages "Config.Enceintes". (☰ p. 91)
- Réglages par défaut :  
Avant G / Avant D / Centrale / Subwoofer : 3,60 m  
Surround G / Surround D : 3,00 m
- Réglez la différence de distance entre enceintes à moins de 6,00 m.



## Niveaux

Réglez le volume de la tonalité de test à l'identique à la position d'écoute lorsqu'il est envoyé depuis chaque enceinte.

### ■ Dém.tonal.essai

Un son test est émis depuis l'enceinte sélectionnée.

Pendant l'écoute du son test, ajustez le volume de sortie sur l'enceinte sélectionnée.

**-12.0 dB – +12.0 dB** (Défaut : 0.0 dB)



- Le paramétrage "Niveaux" est reflété dans tous les modes son.
- Lorsque le casque est connecté à la borne PHONES de cet appareil, vous ne pouvez pas régler l'option "Niveaux".

### ■ Param.défaut

Les paramètres "Niveaux" sont rétablis sur les paramètres par défaut.

## Crossover

Permet de régler en fonction de la fréquence de limite inférieure des fréquences de base qui peuvent être lues sur chaque enceinte.

### ■ Sélection de la fréquence croisée

**40 Hz / 60 Hz / 80 Hz / 90 Hz / 100 Hz / 110 Hz / 120 Hz / 150 Hz / 200 Hz / 250 Hz** (Défaut : 80 Hz)



- Le paramètre "Crossover" peut être réglé lorsque le réglage du paramètre "Mode subwoofer" est "LFE+Main" ou lorsque l'une des enceintes est réglée sur "Petite". (🔗 p. 94)
- La fréquence croisée par défaut est "80 Hz". Il s'agit du réglage idéal pour un fonctionnement optimal avec la plus grande gamme d'enceintes. Nous recommandons un réglage à une fréquence supérieure à la fréquence croisée lorsque de petites enceintes sont utilisées. Par exemple, effectuez le réglage sur "250 Hz" lorsque la plage de fréquence des enceintes est 250 Hz – 20 kHz.
- Les sons en-dessous de la fréquence croisée sont coupés à la sortie de l'enceinte définie dans "Petite". Les fréquences graves coupées sont émises par le subwoofer ou par l'enceinte avant.



## Graves

Permet de configurer la reproduction de la gamme de signaux subwoofer et LFE.

### ■ Mode subwoofer

Permet de sélectionner les signaux de la gamme des graves qui seront reproduits par le subwoofer.

<b>LFE :</b>	Le signal de gamme des graves du canal réglé sur la taille d'enceinte "Petite" est ajouté à la sortie de signal LFE du subwoofer.
--------------	---

<b>LFE+Main (Défaut) :</b>	Le signal de gamme basse de tous les canaux est ajouté à la sortie de signal LFE du subwoofer.
----------------------------	--



- L'élément "Mode subwoofer" peut être réglé lorsque "Config.Enceintes" - "Subwoofer" est réglé sur une option autre que "Non". (🔧 p. 92)
- Écoutez de la musique ou un film puis sélectionnez le mode produisant les graves les plus puissants.
- Si "Config.Enceintes" – "Avant" et "Centrale" sont réglés sur "Grande", et que "Mode subwoofer" est réglé sur "LFE", il se peut que les subwoofers n'émettent aucun son, selon le signal d'entrée ou le mode sonore sélectionné. (🔧 p. 91)  
Sélectionnez "LFE+Main" si vous voulez que les signaux de des graves soient toujours reproduits par le subwoofer.

### ■ LPF pour LFE

Permet de régler la gamme d'émission du signal LFE. Réglez cela lorsque vous souhaitez changer la fréquence de lecture (point de filtre passe-bas) du subwoofer.

---

**80 Hz / 90 Hz / 100 Hz / 110 Hz / 120 Hz / 150 Hz / 200 Hz / 250 Hz (Défaut : 120 Hz)**

---



# Général

Effectuer d'autres réglages.

## Langue

Permet de régler la langue d'affichage du menu sur l'écran du téléviseur.

**English / Français / Español** (Défaut : English)



- "Langue" peut aussi être réglé de la manière suivante. Cependant, l'écran du menu ne s'affiche pas. Suivez les instructions affichées pour procéder aux réglages.
  1. Appuyez et maintenez enfoncé TUNE +, TUNE - et DIMMER sur l'appareil principal pendant au moins 3 secondes.  
"V.Format:< PAL >" s'affiche sur l'écran.
  2. Appuyez sur STATUS sur l'appareil principal.  
"Lang.:<ENGLISH >" s'affiche sur l'écran.
  3. Utilisez TUNER PRESET CH + ou TUNE - sur l'appareil principal et définissez la langue.
  4. Appuyez sur TUNE - pour entrer le réglage.

## ECO

Configurez le paramétrage du mode ECO et du mode veille automatique.

### ■ Mode ECO

Ceci permet de réduire la consommation électrique lorsque l'appareil est sous tension.

<b>Marche :</b>	La consommation électrique est toujours réduite, quel que soit le volume.
<b>Automatique :</b>	La consommation électrique est automatiquement réduite pour faire correspondre le volume.
<b>Arrêt (Défaut) :</b>	Ne pas réduire la consommation électrique.



- Si vous souhaitez émettre de l'audio à un niveau de volume élevé, il est recommandé de régler "Mode ECO" sur "Arrêt".
- Le mode Éco peut également être modifié en appuyant sur ECO  sur la télécommande.



## ■ Marche(défaut)

Réglez le mode sur le mode ECO lorsque l'appareil est sous tension.

<b>Dernière (Défaut) :</b>	Le Mode ECO sera réglé sur les réglages précédents avant la mise hors tension de l'alimentation.
<b>Marche :</b>	Lorsque l'appareil est sous tension, le mode sera toujours commuté vers "Mode ECO" dans "Marche".
<b>Automatique :</b>	Lorsque l'appareil est sous tension, le mode sera toujours commuté vers "Mode ECO" dans "Automatique".
<b>Arrêt :</b>	Lorsque l'appareil est sous tension, le mode sera toujours commuté vers "Mode ECO" dans "Arrêt".

## ■ Veille auto

Paramétrez de manière à ce que l'alimentation de l'appareil commute automatiquement en mode veille.

Permet de régler la durée avant le basculement en mode veille auto lorsqu'aucun signal audio ou vidéo n'est émis de cet appareil.

Avant que l'appareil n'entre en mode veille, "Veille auto" s'affiche sur l'écran de l'appareil, ainsi que sur l'écran du menu.

<b>60 min :</b>	L'appareil passe en mode veille au bout de 60 minutes.
<b>30 min :</b>	L'appareil passe en mode veille au bout de 30 minutes.
<b>15 min (Défaut) :</b>	L'appareil passe en mode veille au bout de 15 minutes.
<b>Arrêt :</b>	L'appareil ne passe pas automatiquement au mode veille.





## Bluetooth

Configure le paramétrage Bluetooth.

### ■ Bluetooth veille

Configurez sur oui ou non si l'appareil doit être mis sous tension lors du fonctionnement d'un périphérique Bluetooth.

**Marche :** Active la fonction de veille Bluetooth.

**Arrêt**  
(Défaut) : Désactive la fonction de veille Bluetooth.



- Lorsque le "Bluetooth veille" est réglé sur "Marche" et que la connexion s'effectue sur un périphérique Bluetooth lorsque cet appareil est en état de veille, cet appareil est automatiquement mis sous tension. Pour pouvoir bénéficier de cette fonctionnalité, le périphérique doit être apparié à cet appareil à l'avance.

#### REMARQUE

- Lorsque vous utilisez l'application "Denon 500 Series Remote", faites-le avec le paramètre "Bluetooth veille" réglé sur "Marche".

### ■ Sélecteur auto

Définit si la source d'entrée doit basculer automatiquement sur "Bluetooth" lors de l'opération de connexion depuis un périphérique Bluetooth.

**Marche**  
(Défaut) :

Sélectionne automatiquement la source d'entrée "Bluetooth" lorsqu'un périphérique Bluetooth se connecte à cet appareil.

**Arrêt :**

Ne sélectionne pas la source d'entrée "Bluetooth" lorsqu'un périphérique Bluetooth se connecte à cet appareil.



- Définissez "Sélecteur auto" sur "Arrêt" si vous ne souhaitez pas que la source d'entrée de l'appareil bascule automatiquement sur "Bluetooth" lorsque l'application "Denon 500 Series Remote" se connecte à cet appareil.
- Certains périphériques Bluetooth peuvent se connecter automatiquement à cet appareil lorsqu'ils arrivent à sa portée de communication. Dans ce cas, régler "Sélecteur auto" sur "Arrêt" empêchera toute action imprévue telle que l'allumage de l'appareil ou le basculement de la source d'entrée sur "Bluetooth".



## Afficheur façade

Régler la luminosité d'affichage de cet appareil.

### ■ Atténuateur

<b>Clair</b> (Défaut) :	Luminosité d'affichage normale.
<b>Atténuer</b> :	Luminosité d'affichage réduite.
<b>Sombre</b> :	Luminosité très faible.
<b>Arrêt</b> :	Désactiver l'affichage.



- Lorsque la luminosité d'affichage est réglée sur "Arrêt", l'affichage s'éteint comme dans l'état de veille.
- Vous pouvez également ajuster l'affichage en tournant la molette DIMMER sur l'appareil principal.

## Micrologiciel

Lorsque le nouveau micrologiciel est fourni, mettez à jour cet appareil en utilisant le port USB.

Utilisez un dispositif mémoire USB pour mettre à jour le micrologiciel.

### ■ Démar.Mise/jour

Commencez la mise à jour du micrologiciel.

Pour mettre à jour le micrologiciel, connectez un dispositif mémoire USB au port USB de cet appareil.



## Verrou config.

Protection des réglages contre toute modifications involontaire.

### ■ Verrouillez

---

**Marche :** Activer la protection.

---

**Arrêt**  
(Défaut) : Désactiver la protection.

---



- Effectuez les opérations suivantes pour régler "Verrouillez" sur "Arrêt".
  1. Maintenez enfoncé SETUP pendant plus de 3 secondes.  
"Setup Lock : ◀On▶" s'affiche à l'écran.
  2. Utilisez ◀▷ pour sélectionner "Arrêt", puis appuyez sur ENTER.

#### REMARQUE

- Lorsque "Verrouillez" est réglé sur "Marche", aucun élément de réglage ne s'affiche à l'exception de "Setup Lock".



## Vérifier les informations

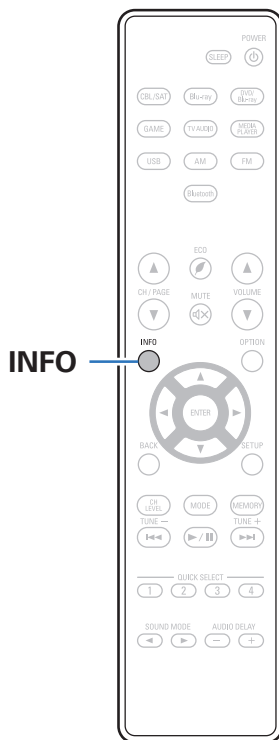

Des informations sur les différents paramétrages de l'appareil principal (Statut) et sur les signaux d'entrée (Signal d'entrée audio) sont indiquées à l'écran.

### 1 Appuyez sur INFO.

L'écran d'informations s'affiche.



- Appuyez sur INFO pour afficher le nom de la source d'entrée actuelle, le volume, le mode son et d'autres informations dans la partie inférieure de l'écran.

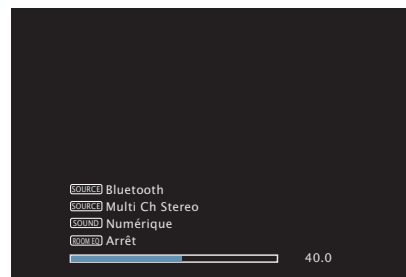

### REMARQUE

- L'écran d'affichage de l'état ne peut pas être affiché lors de la lecture des signaux vidéo suivants.
  - Vidéo de résolution d'ordinateur
  - Vidéo ayant un format d'image autre que 16:9 ou 4:3
  - Vidéo 4 K



■ Contenu

**Conseils**

Je souhaite que le volume ne soit pas trop fort par erreur	102
Je souhaite maintenir le volume au même niveau lorsque je mets l'appareil sous tension	102
Je souhaite avoir le subwoofer toujours en sortie audio	102
Je souhaite régler l'environnement d'écoute optimisé après la modification de la configuration/position des enceintes ou la modification d'une enceinte pour une nouvelle	102
Je souhaite associer une vidéo à la musique actuelle	102

**Dépistage des pannes**

L'alimentation ne se met pas sous/hors tension	104
Les opérations ne peuvent pas être effectuées via la télécommande	105
L'affichage sur cet appareil n'affiche rien	105
Aucun son n'est émis	106
L'audio souhaité n'est pas émis	107
Le son est interrompu ou on entend des bruits	109
Aucune vidéo ne s'affiche sur le téléviseur	110
L'écran du menu ne s'affiche pas sur le téléviseur	111
Impossible de lire les dispositifs mémoire USB	112
Les noms de fichiers sur le dispositif mémoire USB ne s'affichent pas correctement	113
Impossible de lire le Bluetooth	113
La fonction de contrôle HDMI ne fonctionne pas	114



## Conseils

### Je souhaite que le volume ne soit pas trop fort par erreur

- Réglez la limite supérieure du volume pour “Limite” préalablement dans le menu. Ceci empêche des enfants ou d'autres personnes de trop augmenter le volume par erreur. (👉 p. 78)

### Je souhaite maintenir le volume au même niveau lorsque je mets l'appareil sous tension

- Par défaut, le réglage de volume lorsque l'alimentation a été préalablement réglée sur veille sur cet appareil est appliquée à la prochaine mise sous tension sans aucune modification. Pour utiliser un niveau de volume fixe, réglez le niveau du volume à la mise sous tension pour “Niveau démarrage” dans le menu. (👉 p. 78)

### Je souhaite avoir le subwoofer toujours en sortie audio

- En fonction des signaux d'entrée et du mode audio, le subwoofer peut ne pas transmettre d'audio. Lorsque “Mode subwoofer” dans le menu est réglé sur “LFE+Main”, vous pouvez faire en sorte que le subwoofer transmette toujours de l'audio. (👉 p. 94)

### Je souhaite régler l'environnement d'écoute optimisé après la modification de la configuration/position des enceintes ou la modification d'une enceinte pour une nouvelle

- Effectuez “Config. auto”. Ceci optimise automatiquement les réglages des enceintes pour le nouvel environnement d'écoute. (👉 p. 86)

### Je souhaite associer une vidéo à la musique actuelle

- Réglez “Sélect.vidéo” dans le menu d'options sur “Marche”. Vous pouvez associer la musique actuelle à votre source vidéo souhaitée à partir du décodeur ou DVD, etc. tout en écoutant de la musique depuis le tuner. (👉 p. 59)



## Dépistage des pannes

Si un problème se produit, vérifiez d'abord les points suivants:

1. **Les connexions sont-elles correctes ?**
2. **L'appareil est-il utilisé conformément aux descriptions du manuel de l'utilisateur ?**
3. **Les autres composants fonctionnent-ils correctement ?**



- Si les étapes 1 à 3 ci-dessus ne permettent pas de résoudre le problème, redémarrer le périphérique peut améliorer la situation. Continuez d'appuyer sur la touche  sur l'appareil jusqu'à ce que "Restart" s'affiche à l'écran, ou retirez et rebranchez le cordon d'alimentation de l'appareil.

Si cet appareil ne fonctionne pas correctement, vérifiez les symptômes dans cette section.

Si les symptômes ne correspondent pas à l'un de ceux décrits ici, veuillez consulter votre revendeur, car cela pourrait être dû à un défaut dans cet appareil. Dans ce cas, débranchez immédiatement l'alimentation et contactez le magasin où vous avez acheté cet appareil.



## ■ L'alimentation ne se met pas sous/hors tension

Symptôme	Cause/Solution	Page
L'appareil ne s'allume pas.	<ul style="list-style-type: none"> <li>Vérifiez que la fiche d'alimentation est correctement introduite dans la prise murale.</li> </ul>	<u>36</u>
L'appareil se met automatiquement hors tension.	<ul style="list-style-type: none"> <li>La minuterie sommeil est réglée. Mettez l'appareil sous tension.</li> </ul>	<u>66</u>
	<ul style="list-style-type: none"> <li>"Veille auto" est réglé. "Veille auto" est déclenché lorsqu'aucune opération n'est effectuée pendant un certain temps. Pour désactiver "Veille auto", définissez l'option "Veille auto" du menu sur "Arrêt".</li> </ul>	<u>96</u>
L'alimentation se met hors tension et l'indicateur d'alimentation clignote en rouge toutes les 2 secondes environ.	<ul style="list-style-type: none"> <li>En raison de la hausse de température dans cet appareil, le circuit de protection fonctionne. Mettez l'appareil hors tension, patientez une heure environ jusqu'à ce qu'il ait suffisamment refroidi. Puis, mettez l'appareil à nouveau sous tension.</li> </ul>	<u>129</u>
	<ul style="list-style-type: none"> <li>Veillez réinstaller cet appareil dans un endroit bien ventilé.</li> </ul>	—
L'appareil se met hors tension et l'indicateur d'alimentation clignote en rouge toutes les 0,5 secondes environ.	<ul style="list-style-type: none"> <li>Vérifiez le branchement des enceintes. Le circuit de protection peut avoir été activé parce que les fils conducteurs du câble des enceintes ont été en contact les uns avec les autres ou un fil conducteur a été déconnecté de la borne et est entré en contact avec le panneau arrière de cet appareil. Après avoir débranché le cordon d'alimentation, réparez en retorsadant fermement le fil conducteur ou en remettant la borne en ordre, puis rebranchez le fil.</li> </ul>	<u>22</u>
	<ul style="list-style-type: none"> <li>Baissez le volume et mettez l'appareil à nouveau sous tension.</li> </ul>	<u>38</u>
	<ul style="list-style-type: none"> <li>Le circuit de l'amplificateur de cet appareil est défaillant. Débranchez le cordon d'alimentation et contactez notre centre de service client.</li> </ul>	—





## ■ Les opérations ne peuvent pas être effectuées via la télécommande

Symptôme	Cause/Solution	Page
Les opérations ne peuvent pas être effectuées via la télécommande.	• Les piles sont usées. Remplacez-les par des piles neuves.	<u>6</u>
	• Faites fonctionner la télécommande à une distance d'environ 7 m de cet appareil et à un angle de 30°.	<u>6</u>
	• Retirez tout obstacle se trouvant entre cet appareil et la télécommande.	—
	• Insérez les piles en respectant la polarité indiquée par les repères ⊕ et ⊖.	<u>6</u>
	• Le capteur de télécommande de l'appareil est exposé à une forte lumière (soleil, lampe fluorescente de type inverseur, etc.). Déplacez l'appareil afin que le capteur de télécommande ne soit plus exposé à une forte lumière.	—
	• Lorsque vous utilisez un dispositif vidéo 3D, la télécommande de cet appareil peut ne pas fonctionner en raison des communications infrarouges entre les appareils (telles que des lunettes et un téléviseur pour l'affichage 3D). Dans ce cas, ajustez la direction des appareils avec la fonction de communications 3D et leur distance pour vous assurer qu'ils n'affectent pas le fonctionnement de la télécommande de cet appareil.	—

## ■ L'affichage sur cet appareil n'affiche rien

Symptôme	Cause/Solution	Page
L'écran est éteint.	• Appuyez sur la touche DIMMER de cet appareil ou de la télécommande pour régler la luminosité d'affichage autrement que sur "Arrêt".	<u>98</u>



## ■ Aucun son n'est émis

Symptôme	Cause/Solution	Page
Aucun son n'est transmis aux enceintes.	• Vérifiez les connexions de tous les appareils.	<u>22</u>
	• Insérez complètement les câbles de connexion.	—
	• Vérifiez que les bornes d'entrée et les bornes de sortie ne sont pas inversement reliées.	—
	• Vérifiez l'état des câbles.	—
	• Vérifiez que les câbles d'enceintes sont correctement connectés. Vérifiez que les fils conducteurs des câbles entrent en contact avec la partie métallique des bornes des enceintes.	<u>22</u>
	• Serrez fermement les bornes d'enceintes. Vérifiez les bornes des enceintes pour un éventuel relâchement.	<u>22</u>
	• Vérifiez qu'une source d'entrée correcte est sélectionnée.	<u>38</u>
	• Réglage du volume.	<u>39</u>
	• Annulez le mode de sourdine.	<u>39</u>
	• Vérifiez le réglage de la borne d'entrée audio numérique.	<u>84</u>
	• Vérifiez le réglage de sortie audio numérique sur le dispositif connecté. Sur certains dispositifs, la sortie audio numérique est réglée pour être désactivée par défaut.	—
• Lorsque un casque audio est branché dans la prise PHONES sur l'appareil principal, le son n'est pas émis par la borne d'enceintes et le connecteur SUBWOOFER.	<u>12</u>	
Aucun son n'est transmis lors de l'utilisation de la connexion DVI-D.	• Lorsque cet appareil est connecté à un dispositif équipé d'une borne DVI-D, aucun son n'est transmis. Effectuez une connexion audio séparée.	—



## ■ L'audio souhaité n'est pas émis

Symptôme	Cause/Solution	Page
Le volume n'augmente pas.	• Le volume maximal défini est trop faible. Réglez le volume maximal à l'aide de l'option "Limite" du menu.	<u>78</u>
	• Effectuez le traitement de la correction du volume approprié en fonction des réglages et du format de l'audio d'entrée, pour que le volume puisse ne pas atteindre la limite supérieure.	—
Aucun son n'est transmis lors de l'utilisation de la connexion HDMI.	• Vérifiez la connexion des connecteurs HDMI.	<u>26</u>
	• Pour diffuser un flux audio HDMI par les enceintes, paramétrez l'option "Sort audio HDMI" du menu sur "AVR". Pour transmettre du téléviseur, réglez "TV".	<u>80</u>
Aucun son n'est transmis à une enceinte spécifique.	• Vérifiez que les câbles des enceintes sont correctement connectés.	<u>22</u>
	• Vérifiez qu'une sélection autre que "Aucun" est réglé pour le réglage "Config.Enceintes" dans le menu.	<u>91</u>
	• Lorsque le mode audio est "Stereo" et "Virtual", l'audio est uniquement transmis des enceintes avant et du subwoofer.	—
Aucun son n'est émis par le subwoofer.	• Vérifiez les connexions du subwoofer.	<u>23</u>
	• Allumez le subwoofer.	—
	• Réglez "Config.Enceintes" - "Subwoofer" dans le menu sur "Oui".	<u>91</u>
	• Quand le paramètre "Config.Enceintes" - "Avant" dans le menu est réglé sur "Grande", en fonction du signal d'entrée et du mode audio, il se peut que les subwoofers n'émettent aucun son.	<u>91</u>
	• Lorsqu'aucun signal audio subwoofer (LFE) est inclus dans les signaux d'entrée, il est possible qu'aucun son ne soit transmis du subwoofer.	<u>94</u>
	• Vous pouvez décider que le subwoofer transmette toujours du son en réglant "Mode subwoofer" sur "LFE +Main".	<u>94</u>
Le son DTS n'est pas émis.	• Vérifiez que le réglage de sortie audio numérique sur le dispositif connecté est réglé sur "DTS".	—
	• Réglez "Mode de décod." dans le menu sur "Automatique" ou "DTS".	<u>85</u>
Les signaux audio Dolby TrueHD, DTS-HD, Dolby Digital Plus ne sont pas émis.	• Effectuez les connexions HDMI.	<u>30</u>
	• Vérifiez le réglage de sortie audio numérique sur le dispositif connecté. Sur certains dispositifs, "PCM" est réglé par défaut.	—

Symptôme	Cause/Solution	Page
Impossible de sélectionner le mode Dolby PLII ou le mode DTS Neo:6.	• La sélection est impossible lorsque "Aucun" est réglé pour "Config.Enceintes" - "Centrale" et "Surround".	<u>92</u>
	• Dolby PLII ou DTS Neo:6 ne peuvent pas être sélectionnés lors de l'utilisation d'un casque audio.	—
Impossible de sélectionner "Restorer".	• Vérifiez que l'appareil reçoit un signal analogique ou un signal PCM (Fréq. échantillonnage=44,1/48 kHz). Pour la lecture des signaux multi-canaux tels que Dolby Digital ou les signaux surround DTS, la fonction "Restorer" est inopérante.	<u>77</u>
	• Basculez sur un mode son autre que "Direct".	<u>60</u>



## ■ Le son est interrompu ou on entend des bruits

Symptôme	Cause/Solution	Page
Pendant la lecture d'un dispositif mémoire USB, le son est interrompu de temps à autre.	<ul style="list-style-type: none"> <li>Lorsque la vitesse de transfert du dispositif mémoire USB est faible, l'audio peut être occasionnellement interrompu.</li> </ul>	—
Du bruit se produit souvent lors de diffusion FM/AM.	<ul style="list-style-type: none"> <li>Changez l'orientation ou la position de l'antenne.</li> </ul>	<u>34</u>
	<ul style="list-style-type: none"> <li>Séparer l'antenne cadre AM de l'appareil.</li> </ul>	—
	<ul style="list-style-type: none"> <li>Utilisez une antenne extérieure.</li> </ul>	<u>34</u>
	<ul style="list-style-type: none"> <li>Éloignez l'antenne des autres câbles de connexion.</li> </ul>	<u>34</u>
Les sons semblent distordus.	<ul style="list-style-type: none"> <li>Baissez le volume.</li> </ul>	<u>39</u>
	<ul style="list-style-type: none"> <li>Réglez "Arrêt" sur Mode ECO. Lorsque "Marche" ou "Automatique" est en Mode ECO, l'audio peut être distordu lorsque le volume de lecture est élevé.</li> </ul>	<u>95</u>



## ■ Aucune vidéo ne s'affiche sur le téléviseur

Symptôme	Cause/Solution	Page
Aucune image ne s'affiche.	• Vérifiez les connexions de tous les appareils.	<u>26</u>
	• Insérez complètement les câbles de connexion.	—
	• Vérifiez que les bornes d'entrée et les bornes de sortie ne sont pas inversément reliées.	—
	• Vérifiez l'état des câbles.	—
	• Faites correspondre les réglages d'entrée à la borne d'entrée du téléviseur connecté à cet appareil.	<u>84</u>
	• Vérifiez que la source d'entrée correcte est sélectionnée.	<u>38</u>
	• Vérifiez le réglage de la borne d'entrée vidéo.	<u>84</u>
	• Vérifiez que la résolution du lecteur correspond à celle du téléviseur.	—
	• Vérifiez que le téléviseur est compatible avec le système de protection des droits d'auteur (HDCP). Si l'appareil est connecté à un matériel non compatible avec le système HDCP, le signal vidéo ne sera pas correctement transmis.	<u>118</u>
	• Pour de profiter d'un contenu dont le copyright est protégé par HDCP 2.2, utilisez uniquement un appareil de lecture et un téléviseur compatibles HDCP 2.2.	—
Aucune vidéo ne s'affiche sur le téléviseur avec la connexion DVI-D.	• Pour profiter de contenu 4K ou dont le copyright est protégé par HDCP 2.2, raccordez l'appareil sur la borne d'entrée HDMI 3, HDMI 4 ou HDMI 5.	—
	• Avec la connexion DVI-D, sur certaines associations de dispositifs, les dispositifs peuvent ne pas fonctionner correctement en raison de la protection de copyright (HDCP).	<u>118</u>
Pendant que le menu est affiché, aucune vidéo ne s'affiche sur le téléviseur.	<ul style="list-style-type: none"> <li>• La vidéo en cours de lecture ne s'affichera pas sur l'arrière-plan du menu lorsque le menu est utilisé pendant la lecture des signaux vidéo suivants.                             <ul style="list-style-type: none"> <li>- Certaines images de contenu vidéo 3D</li> <li>- Vidéo 4K</li> <li>- Images de résolution d'ordinateur (exemple : VGA)</li> <li>- Vidéo ayant un format d'image autre que 16:9 ou 4:3</li> </ul> </li> </ul>	—



## ■ L'écran du menu ne s'affiche pas sur le téléviseur

Symptôme	Cause/Solution	Page
L'écran du menu ou l'écran d'informations d'état ne s'affiche pas sur le téléviseur.	<ul style="list-style-type: none"> <li>L'écran du menu s'affiche uniquement sur cet appareil et un téléviseur connecté par câble HDMI. Si cet appareil est connecté à un téléviseur au moyen d'une borne de sortie vidéo différente, vous pouvez l'utiliser pendant que vous regardez l'écran sur cet appareil.</li> </ul>	—
	<ul style="list-style-type: none"> <li>Les informations d'état ne s'afficheront pas sur la TV lorsque les signaux vidéo suivants sont en cours de lecture.                             <ul style="list-style-type: none"> <li>- Certaines images de contenu vidéo 3D</li> <li>- Images de résolution d'ordinateur (exemple : VGA)</li> <li>- Vidéo ayant un format d'image autre que 16:9 ou 4:3</li> <li>- Vidéo 4K</li> </ul> </li> </ul>	<u>100</u>
	<ul style="list-style-type: none"> <li>Lorsqu'une vidéo 2D est convertie en vidéo 3D sur le téléviseur, l'écran de menu ou l'écran d'information d'état ne s'affiche pas correctement.</li> </ul>	—



## ■ Impossible de lire les dispositifs mémoire USB

Symptôme	Cause/Solution	Page
"Pas de connexion" s'affiche.	• Cet appareil ne peut pas reconnaître le dispositif mémoire USB. Déconnectez et reconnectez le dispositif mémoire USB.	<u>33</u>
	• Les dispositifs de mémoire USB compatibles avec une classe de stockage de masse sont pris en charge.	—
	• Cet appareil ne prend pas en charge une connexion via un hub USB. Connectez le dispositif mémoire USB directement au port USB.	—
	• Le dispositif mémoire USB doit être au format FAT16 ou FAT32.	—
	• Il n'est pas garanti que tous les dispositifs mémoire USB fonctionnent. Certains dispositifs mémoire USB ne sont pas reconnus. Lors de l'utilisation d'un type de lecteur de disque dur portable compatible avec la connexion USB qui nécessite l'alimentation d'un adaptateur CA, utilisez l'adaptateur CA fourni avec le disque dur.	—
Les fichiers sur le dispositif mémoire USB ne s'affichent pas.	• Les fichiers d'un type non pris en charge par cet appareil ne s'affichent pas.	<u>40</u>
	• Cet appareil est capable d'afficher des fichiers à un maximum de 16 niveaux de dossiers, et jusqu'à 999 fichiers (dossiers). Modifiez la structure de dossiers du dispositif mémoire USB.	—
	• Lorsque plusieurs partitions existent sur le dispositif mémoire USB, seuls les fichiers sur la première partition s'affichent.	—
Les appareils iOS et Android ne sont pas pris en charge.	• Le port USB de cet appareil ne prend pas en charge la lecture depuis des périphériques iOS et Android.	—
Impossible de lire les fichiers contenus sur un dispositif mémoire USB.	• Les fichiers sont créés à un format qui n'est pas pris en charge par cet appareil. Vérifiez que les formats sont pris en charge par cet appareil.	<u>119</u>
	• Vous tentez de lire un fichier protégé. Les fichiers protégés ne peuvent pas être lus sur cet appareil.	—
	• Les fichiers FLAC 96 kHz/24 bits non compressés ne peuvent pas être lus sur cet appareil. Vérifiez que les formats sont pris en charge par cet appareil.	—





## ■ Les noms de fichiers sur le dispositif mémoire USB ne s'affichent pas correctement

Symptôme	Cause/Solution	Page
Les noms de fichier ne s'affichent pas correctement ("...", etc.).	<ul style="list-style-type: none"> <li>Des caractères qui ne peuvent pas être affichés ont été utilisés. Sur cet appareil, les caractères qui ne peuvent pas être affichés sont remplacés par a ". (point)".</li> </ul>	—

## ■ Impossible de lire le Bluetooth

Symptôme	Cause/Solution	Page
Les périphériques Bluetooth ne peuvent pas être connectés à cet appareil.	<ul style="list-style-type: none"> <li>La fonction Bluetooth du périphérique Bluetooth n'a pas été activée. Voir le manuel de l'utilisateur du périphérique Bluetooth pour activer la fonction Bluetooth.</li> </ul>	—
	<ul style="list-style-type: none"> <li>Amenez le périphérique Bluetooth à proximité de cet appareil.</li> </ul>	—
	<ul style="list-style-type: none"> <li>Il est impossible de connecter le périphérique Bluetooth avec cet appareil s'il n'est pas compatible avec le profil A2DP.</li> </ul>	—
	<ul style="list-style-type: none"> <li>Mettez le périphérique Bluetooth hors tension puis sous tension, et ensuite essayez à nouveau.</li> </ul>	—
Le son est coupé.	<ul style="list-style-type: none"> <li>Amenez le périphérique Bluetooth à proximité de cet appareil.</li> </ul>	—
	<ul style="list-style-type: none"> <li>Supprimez tout obstacle entre le périphérique Bluetooth et cet appareil.</li> </ul>	—
	<ul style="list-style-type: none"> <li>Pour éviter les interférences électromagnétiques, placez cet appareil à l'écart des fours à micro-ondes, des périphériques connectés via réseau local sans fil et d'autres périphériques Bluetooth.</li> </ul>	—
	<ul style="list-style-type: none"> <li>Reconnectez le périphérique Bluetooth.</li> </ul>	—



## ■ La fonction de contrôle HDMI ne fonctionne pas

Symptôme	Cause/Solution	Page
La fonction de contrôle HDMI ne fonctionne pas.	<ul style="list-style-type: none"> <li>• Vérifiez que "HDMI Contrôle" dans le menu est réglé sur "Marché".</li> </ul>	<u>81</u>
	<ul style="list-style-type: none"> <li>• Vous pouvez faire fonctionner les dispositifs qui ne sont pas compatibles avec la fonction de contrôle HDMI. De plus, en fonction du dispositif connecté ou des réglages, la fonction de contrôle HDMI peut ne pas fonctionner. Dans ce cas, faites fonctionner le dispositif externe directement.</li> </ul>	<u>64</u>
	<ul style="list-style-type: none"> <li>• Vérifiez que le réglage de la fonction de contrôle HDMI est activé sur tous les dispositifs connectés à cet appareil.</li> </ul>	<u>64</u>
	<ul style="list-style-type: none"> <li>• Lorsque vous effectuez des modifications associées à une connexion, telles que la connexion d'un dispositif HDMI supplémentaire, les réglages de fonctionnement du lien peuvent être initialisés. Mettez l'appareil et les dispositifs connectés via HDMI hors, puis à nouveau sous tension.</li> </ul>	<u>64</u>



## Réinitialisation des réglages d'usine

Effectuez cette procédure si l'affichage est anormal ou si aucune opération ne peut être effectuée.

Divers réglages sont réinitialisés aux valeurs d'usine par défaut. Refaire les réglages.

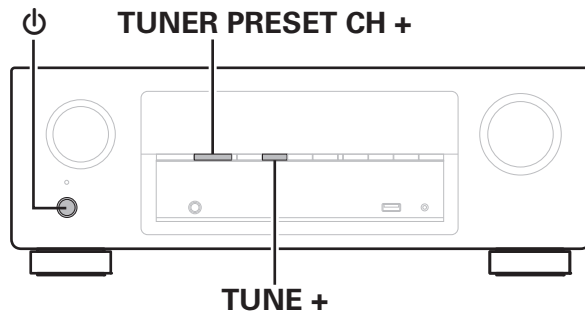

- 1** Eteignez l'appareil à l'aide de ⏻.
- 2** Appuyez sur ⏻ tout en appuyant simultanément sur TUNER PRESET CH + et TUNE +.
- 3** Relâchez les deux touches lorsque l'affichage commence à clignoter à intervalles d'environ 1 seconde.

## À propos de HDMI

HDMI est l'abréviation de High-Definition Multimedia Interface, une interface numérique audio-vidéo pouvant être connectée à une télévision ou à un amplificateur.

Avec la connexion HDMI, les formats audio haute qualité et vidéo haute définition adoptés par les lecteurs Blu-ray (Dolby Digital Plus, Dolby TrueHD, dts-HD, dts-HD Master Audio) peuvent être transmis, ce qui n'est pas possible avec la transmission vidéo analogique.

De plus, dans une connexion HDMI, les signaux audio et vidéo peuvent être transmis via un câble unique HDMI, tout en ayant des connexions conventionnelles, il est nécessaire de fournir des câbles audio et vidéo séparément pour une connexion entre les dispositifs. Ceci vous permet de simplifier la configuration du câblage qui peut être très complexe dans un système Home Cinema.

Cet appareil prend en charge les fonctions HDMI suivantes.

- **Deep Color**

Technologie d'imagerie prise en charge par la norme HDMI. Contrairement à RGB ou YCbCr, qui utilise 8 bits (256 teintes) par couleur, celle-ci utilise 10 bits (1 024 teintes), 12 bits (4 096 teintes) ou 16 bits (65 536 teintes) pour produire des couleurs dont la définition est supérieure.

Les deux appareils liés via un câble HDMI doivent prendre en charge Deep Color.

- **x.v.Color**

Cette fonction permet aux téléviseurs haute définition d'afficher les couleurs avec une plus grande précision. Elle permet l'affichage de couleurs vives et naturelles.

"x.v.Color" est une marque commerciale de Sony Corporation.

- **3D**

Cet appareil prend en charge en entrée et en sortie les signaux vidéo 3D (en 3 dimensions) de la norme HDMI. Pour lire des vidéos 3D, vous devez disposer d'une TV et d'un lecteur prenant en charge la fonction HDMI 3D, ainsi que de lunettes 3D.

- **4K**

Cet appareil prend en charge en entrée et en sortie les signaux vidéo 4K (3840 x 2160 pixels) de la norme HDMI.

- **Content Type**

Elle établit automatiquement les réglages adéquats pour le type de sortie vidéo (informations sur le contenu).

- **Adobe RGB color, Adobe YCC601 color**

Espace de couleurs défini par Adobe Systems Inc. Celui-ci étant plus développé que l'espace RGB, il peut produire des images plus vives et naturelles.

- **sYCC601 color**

Chacun de ces espaces colorimétriques définit une palette de couleurs disponibles plus large que le modèle traditionnel RGB.

- **HDMI Pass Through**

Même lorsque l'alimentation de cet appareil est réglée sur veille, l'entrée des signaux de la borne d'entrée HDMI est transmis au téléviseur ou à un autre dispositif connecté à la borne de contrôle HDMI.



- **HDMI Contrôle**

Si vous connectez l'appareil et la fonction de contrôle HDMI compatible au téléviseur ou au lecteur avec un câble HDMI puis activez le réglage de la fonction de contrôle HDMI sur chaque dispositif, les dispositifs pourront se contrôler mutuellement.

- Mise hors tension du lien

La fonction de mise hors tension de cet appareil peut être liée à l'étape de mise hors tension du téléviseur.

- Permutation de la destination de sortie audio

À partir du téléviseur, vous pouvez permuter la transmission de l'audio du téléviseur à l'amplificateur AV.

- Ajustement du volume

Vous pouvez régler le volume de cet appareil pendant le réglage du volume de la TV.

- Permutation de la source d'entrée

Vous pouvez parcourir les fonctions de cet appareil via les liens à la commutation de fonction d'entrée du téléviseur.

Quand le lecteur fonctionne, la source d'entrée de cet appareil bascule automatiquement sur la source de ce lecteur.

- **ARC (Audio Return Channel)**

Cette fonction transmet des signaux audio du téléviseur à cet appareil via le câble HDMI et lit l'audio du téléviseur sur cet appareil en fonction de la fonction de contrôle HDMI.

Si une TV sans fonction ARC est raccordée via des connexions HDMI, les signaux vidéo du dispositif de lecture connecté à cet appareil sont transmis à la TV, mais cet appareil ne peut pas lire les signaux audio de la TV. Pour profiter d'un son surround lorsque vous visionnez des programmes télévisés, il est nécessaire d'utiliser un câble audio distinct.

En revanche, si une TV avec la fonction ARC est raccordée via des connexions HDMI, aucun câble audio n'est requis. Les signaux audio de la TV peuvent être transmis à cet appareil au moyen d'un câble HDMI. Cette fonction vous permet de bénéficier d'une lecture surround de la TV sur cet appareil.



## ■ Formats audio pris en charge

PCM linéaire 2 canaux	2 canaux, 32 kHz – 192 kHz, 16/20/24 bit
PCM linéaire multi-canal	7.1 canaux, 32 kHz – 192 kHz, 16/20/24 bit
Bitstream	Dolby Digital / DTS / Dolby TrueHD / Dolby Digital Plus / DTS-HD Master Audio / DTS-HD High Resolution Audio / DTS Express

## ■ Signaux vidéo pris en charge

- 480i
- 576i
- 720p 60/50Hz
- 1080p 60/50/24Hz
- 480p
- 576p
- 1080i 60/50Hz
- 4K 60/50/30/25/24Hz

### Système de protection des droits d'auteur

Pour lire la vidéo et l'audio numériques comme les vidéos BD ou les DVD via une connexion HDMI, cet appareil et la TV ou un lecteur doivent tous les deux prendre en charge le système de protection des droits d'auteur, appelé HDCP (High-bandwidth Digital Content Protection System). Le système HDCP est une technologie de protection comprenant le chiffrement de données et l'authentification de l'appareil AV connecté. Cet appareil prend en charge le système HDCP.

- Si vous connectez un matériel qui ne prend pas en charge le système HDCP, les signaux vidéo et audio ne seront pas reproduits correctement. Lisez le manuel de l'utilisateur de votre téléviseur ou de votre lecteur pour en savoir plus.



- Pour brancher cet appareil à un périphérique compatible avec les fonctions Deep Color, 4K et ARC, utilisez un "High Speed HDMI cable with Ethernet" qui porte le logo HDMI.



## Lecture de dispositifs mémoire USB

- Cet appareil est compatible avec les standards MP3 ID3-Tag (Ver. 2).
- Cet appareil peut afficher les illustrations qui ont été intégrées en utilisant les standards MP3 ID3-Tag Ver. 2.3 ou 2.4.
- Cet appareil est compatible avec les tags META WMA.
- Si la taille d'image (pixels) de la pochette d'un album dépasse 500 × 500 (WMA/MP3) ou 349 × 349 (MPEG-4 AAC), l'appareil peut ne pas lire la musique correctement.

### ■ Formats compatibles

	Fréquence d'échantillonnage	Canal	Débit	Extension
<b>WMA</b>	32/44, 1/48 kHz	2 canaux	48 – 192 kbps	.wma
<b>MP3</b>	32/44, 1/48 kHz	2 canaux	32 – 320 kbps	.mp3
<b>WAV</b>	32/44, 1/48 kHz	2 canaux	–	.wav
<b>MPEG-4 AAC *</b>	32/44, 1/48 kHz	2 canaux	48 – 320 kbps	.aac/.m4a
<b>FLAC</b>	32/44, 1/48/88, 2/96 kHz	2 canaux	–	.flac

\* Seuls les fichiers non protégés par copyright peuvent être lus sur cet appareil.

Le contenu téléchargé sur les sites Internet payants est protégé par copyright. Les fichiers encodés au format WMA et gravés sur un CD, etc., à partir d'un ordinateur, risquent également d'être protégés par copyright, en fonction des paramètres de l'ordinateur.



## ■ Nombre maximal de fichiers et de dossiers lisibles

Le nombre maximal de fichiers et dossiers lisibles par cet appareil est indiqué ci-dessous.

Élément \ Média	Dispositifs mémoire USB
Mémoire	FAT16 : 2 GB, FAT32 : 2 TB
Nombre de niveaux de répertoires *1	16 niveaux
Nombre de dossiers	99
Nombre de fichiers *2	999

\*1 Le dossier racine est pris en compte.

\*2 Le nombre de fichiers autorisé peut varier en fonction de la capacité du dispositif mémoire USB et de la taille des fichiers.

## Lecture d'un périphérique Bluetooth

Cet appareil prend en charge le profil Bluetooth suivant.

- A2DP (Advanced Audio Distribution Profile) :  
Lorsqu'un périphérique Bluetooth prenant en charge ce standard est connecté, les données sonores mono et stéréo peuvent être écoutées en haute qualité.
- AVRCP (Audio/Video Remote Control Profile):  
Lorsqu'un périphérique Bluetooth prenant en charge ce standard est connecté, le périphérique Bluetooth peut être commandé à partir de cet appareil.

### ■ À propos des communications Bluetooth

La diffusion des ondes radio depuis cet appareil peut interférer avec le fonctionnement des appareils médicaux. Assurez-vous de mettre hors tension l'alimentation de cet appareil et du périphérique Bluetooth dans les endroits suivants, car les interférences des ondes radio peuvent causer des dysfonctionnements.

- Les hôpitaux, trains, avions, stations essence et les endroits où des gaz inflammables sont générés
- À proximité de portes automatiques et d'alarmes incendie



## Fonction mémoire personnelle plus

---

Les paramètres les plus récemment utilisés (mode d'entrée, mode de sortie HDMI, mode sonore, commande de tonalités, niveau du canal, Restorer et décalage audio, etc.) sont sauvegardés pour chaque source d'entrée.



- Les paramètres "Paramètres surr." et "Tonalité" sont mémorisés pour chaque mode son.

## Fonction dernière mémoire

---

Cette fonction mémorise les réglages tels qu'ils étaient juste avant le passage en mode veille.



# Modes audio et canaux de sortie

- Indique les canaux de sortie audio ou les paramètres surround qu'il est possible de régler.
- ⊙ Indique les canaux de sortie audio. Les canaux de sortie dépendent des paramètres du menu "Config.Enceintes". (🔑 p. 91)

Mode son	Sortie de canaux			
	Avant G/D	Centrale	Surround G/D	Subwoofer
Direct (2 canaux)	○			⊙*
Direct (Multicanal)	○	⊙	⊙	⊙
Stereo	○			⊙
Multi Ch In	○	⊙	⊙	⊙
Dolby Pro Logic II	○	⊙	⊙	⊙
DTS Neo:6	○	⊙	⊙	⊙
Dolby Digital	○	⊙	⊙	⊙
Dolby Digital Plus	○	⊙	⊙	⊙
Dolby TrueHD	○	⊙	⊙	⊙
DTS Surround	○	⊙	⊙	⊙
DTS 96/24	○	⊙	⊙	⊙
DTS-HD	○	⊙	⊙	⊙
DTS Express	○	⊙	⊙	⊙
Multi Ch Stereo	○	⊙	⊙	⊙
Virtual	○			⊙

\* L'audio est transmis lorsque "Mode subwoofer" dans le menu est réglé sur "LFE+Main". (🔑 p. 94)

# Modes audio et paramètres surround

Mode son	Paramètres surr.							Tonalité	Restorer *3	
	Mode	Compress. Dyn. *1	Eff. basses fréq *2	Subwoofer	Pro Logic II Music modes uniquement					Neo:6 Music modes uniquement
					Panorama	Dimension	Centre largeur			Center Image
Direct (2 canaux)		<input type="radio"/>		<input type="radio"/> *4						
Direct (Multicanal)		<input type="radio"/>	<input type="radio"/>							
Stereo		<input type="radio"/>	<input type="radio"/>	<input type="radio"/>				<input type="radio"/>	<input type="radio"/>	
Multi Ch In			<input type="radio"/>					<input type="radio"/>		
Dolby Pro Logic II	<input type="radio"/>	<input type="radio"/>			<input type="radio"/>	<input type="radio"/>	<input type="radio"/>	<input type="radio"/>	<input type="radio"/>	
DTS Neo:6	<input type="radio"/>	<input type="radio"/>					<input type="radio"/>	<input type="radio"/>	<input type="radio"/>	
Dolby Digital		<input type="radio"/>	<input type="radio"/>					<input type="radio"/>		
Dolby Digital Plus		<input type="radio"/>	<input type="radio"/>					<input type="radio"/>		
Dolby TrueHD		<input type="radio"/>	<input type="radio"/>					<input type="radio"/>		
DTS Surround		<input type="radio"/>	<input type="radio"/>					<input type="radio"/>		
DTS 96/24		<input type="radio"/>	<input type="radio"/>					<input type="radio"/>		
DTS-HD		<input type="radio"/>	<input type="radio"/>					<input type="radio"/>		
DTS Express		<input type="radio"/>	<input type="radio"/>					<input type="radio"/>		
Multi Ch Stereo		<input type="radio"/>	<input type="radio"/>					<input type="radio"/>	<input type="radio"/>	
Virtual		<input type="radio"/>	<input type="radio"/>					<input type="radio"/>	<input type="radio"/>	

\*1 Cet élément est sélectionnable lors de la lecture d'un signal Dolby Digital ou DTS.

\*2 Cet élément est sélectionnable lors de la lecture d'un signal Dolby Digital ou DTS, ou ce DVD-Audio.

\*3 Cet élément est sélectionnable lorsque le signal d'entrée est un signal analogique, PCM 48 kHz ou 44,1 kHz.

\*4 Ce réglage est disponible lorsque "Mode subwoofer" dans le menu est réglé sur "LFE+Main". (☞ p. 94)



# Types de signaux d'entrée et modes audio correspondants

- Indique le mode audio par défaut.
- Indique le mode audio sélectionnable.

Mode son	Type et format des signaux d'entrée											
	ANALOG	PCM		DTS-HD		DTS			Dolby		Dolby Digital	
		PCM (Multicanal)	PCM (2 canaux)	DTS-HD Master Audio	DTS-HD High Resolution Audio	DTS Express	DTS (5.1 canaux)	DTS 96/24	Dolby TrueHD	Dolby Digital Plus	Dolby Digital (5.1 canaux)	Dolby Digital (2 canaux)
<b>DTS Surround</b>												
DTS-HD MSTR			●									
DTS-HD HI RES				●								
DTS Surround						●						
DTS 96/24							●					
DTS Express					●							
DTS Neo:6 Cinema	○		○		○							○
DTS Neo:6 Music	○		○									○
<b>Dolby Surround</b>												
Dolby TrueHD									●			
Dolby Digital+										●		
Dolby Digital											●	
Dolby Pro Logic II Cinema	○		○									○
Dolby Pro Logic II Music	○		○									○
Dolby Pro Logic II Game	○		○									○
Dolby Pro Logic	○		○									○
<b>Multi Ch In</b>												
Multi Ch In		●										
<b>Direct</b>												
Direct	○	○	○	○	○	○	○	○	○	○	○	○
<b>Mode audio original</b>												
Multi Ch Stereo	○	○	○				○	○			○	○
Virtual	○	○	○				○	○			○	○
<b>Stereo</b>												
Stereo	●	○	●	○	○	○	○	○	○	○	○	○

# Explication des termes

## ■ Dolby

### Dolby Digital

Dolby Digital est un format de signal numérique multicanaux développé par Dolby Laboratories.

5.1 canaux sont reproduits au total: 3 canaux avant ("FL", "FR" et "C"), 2 canaux surround ("SL" et "SR") et le canal "LFE" pour les effets de basses fréquences.

Grâce à cela, il n'y a pas de diaphonie entre les canaux et un champ sonore réaliste est obtenu avec une impression "tri-dimensionnelle" (sensation de distance, de mouvement et de positionnement). Ceci permet d'offrir une expérience sonore surround chez vous.

### Dolby Digital Plus

Dolby Digital Plus est un format de signaux Dolby Digital amélioré compatible avec 7.1 canaux de son numérique discret, qui améliore également la qualité sonore grâce à des meilleures performances de débit. Il est rétrocompatible avec le Dolby Digital classique, ce qui lui permet d'offrir une plus grande flexibilité en fonction du signal source et de l'équipement de reproduction.

### Dolby Pro Logic II

Dolby Pro Logic II est une technologie de décodage de matrice conçue par Dolby Laboratories.

La musique habituelle, comme celle des CD, est encodée en 5-canaux pour obtenir un effet surround excellent.

Les signaux des canaux surround sont convertis en signaux pleine bande et stéréo (avec une réponse en fréquence comprise entre 20 Hz et 20 kHz ou plus) pour créer une image sonore "tri-dimensionnelle" offrant une sensation riche de présence avec toutes les sources stéréo.

### Dolby TrueHD

Dolby TrueHD est une technologie audio haute définition conçue par Dolby Laboratories, qui utilise une technologie de codage sans perte pour reproduire fidèlement le son des masters studio.

Ce format permet de prendre en charge jusqu'à 8 canaux audio avec une fréquence d'échantillonnage de 96 kHz et une résolution de 24 bits et jusqu'à 6 canaux audio avec une fréquence d'échantillonnage de 192 kHz et une résolution de 24 bits.



## ■ DTS

### DTS

Abréviation de Digital Theater System, un système audio numérique développé par DTS. DTS fournit une expérience sonore surround puissante et dynamique, que vous trouverez généralement dans les plus belles salles de cinéma du monde.

### DTS 96/24

DTS 96/24 est un format audio numérique permettant une reproduction sonore de qualité en 5.1 canaux avec une fréquence d'échantillonnage de 96 kHz et une quantisation 24 bits sur les DVD-Vidéo.

### DTS Digital Surround

DTS™ Digital Surround est le format surround numérique standard de DTS, Inc., compatible avec une fréquence d'échantillonnage de 44,1 ou 48 kHz et jusqu'à 5.1 canaux de son surround discret numérique.

### DTS-HD

Cette technologie audio propose une qualité sonore supérieure et des fonctionnalités améliorées par rapport au système DTS conventionnel et est adoptée en tant qu'audio optionnel pour les Blu-ray Disc.

Cette technologie offre une transmission multicanaux, une vitesse de transfert des données supérieure, une fréquence d'échantillonnage élevée et une lecture audio sans perte. Les Blu-ray Disc prennent en charge un maximum de 7.1 canaux.

### DTS-HD High Resolution Audio

DTS-HD High Resolution Audio est une version améliorée des formats de signaux DTS, DTS-ES et DTS 96/24, compatible avec des fréquences d'échantillonnage de 96 ou 48 kHz et jusqu'à 7.1 canaux de son numérique discret. Le débit élevé des données permet d'obtenir un son de meilleure qualité. Ce format est entièrement compatible avec les appareils classiques, y compris les données surround numériques DTS 5.1 canaux.

### DTS-HD Master Audio

DTS-HD Master Audio est un format audio créé par Digital Theater System (DTS). Ce format permet de prendre en charge jusqu'à 8 canaux audio avec une fréquence d'échantillonnage de 96 kHz et une résolution de 24 bits et jusqu'à 6 canaux audio avec une fréquence d'échantillonnage de 192 kHz et une résolution de 24 bits. Il est entièrement compatible avec les appareils classiques, y compris les données surround numériques DTS 5.1 canaux.

### DTS Neo:6™ Surround

DTS Neo:6™ est une technologie de décodage de matrice permettant d'obtenir une lecture surround de canal 6.1 avec des sources à 2 canaux. Il inclut "DTS Neo:6 Cinema", qui convient pour la lecture de films et "DTS Neo:6 Music", qui convient pour la lecture de la musique.



## ■ Audio

### FLAC (Free Lossless Audio Codec)

FLAC signifie Free lossless Audio Codec, et représente un format de fichier audio libre sans perte. Sans perte signifie que le son est compressé sans perte de qualité.

La licence FLAC est indiquée ci-dessous.

Copyright (C) 2000, 2001, 2002, 2003, 2004, 2005, 2006, 2007, 2008, 2009 Josh Coalson

Redistribution and use in source and binary forms, with or without modification, are permitted provided that the following conditions are met:

- Redistributions of source code must retain the above copyright notice, this list of conditions and the following disclaimer.
- Redistributions in binary form must reproduce the above copyright notice, this list of conditions and the following disclaimer in the documentation and/or other materials provided with the distribution.
- Neither the name of the Xiph.org Foundation nor the names of its contributors may be used to endorse or promote products derived from this software without specific prior written permission.

THIS SOFTWARE IS PROVIDED BY THE COPYRIGHT HOLDERS AND CONTRIBUTORS "AS IS" AND ANY EXPRESS OR IMPLIED WARRANTIES, INCLUDING, BUT NOT LIMITED TO, THE IMPLIED WARRANTIES OF MERCHANTABILITY AND FITNESS FOR A PARTICULAR PURPOSE ARE DISCLAIMED. IN NO EVENT SHALL THE FOUNDATION OR CONTRIBUTORS BE LIABLE FOR ANY DIRECT, INDIRECT, INCIDENTAL, SPECIAL, EXEMPLARY, OR CONSEQUENTIAL DAMAGES (INCLUDING, BUT NOT LIMITED TO, PROCUREMENT OF SUBSTITUTE GOODS OR SERVICES; LOSS OF USE, DATA, OR PROFITS; OR BUSINESS INTERRUPTION) HOWEVER CAUSED AND ON ANY THEORY OF LIABILITY, WHETHER IN CONTRACT, STRICT LIABILITY, OR TORT (INCLUDING NEGLIGENCE OR OTHERWISE) ARISING IN ANY WAY OUT OF THE USE OF THIS SOFTWARE, EVEN IF ADVISED OF THE POSSIBILITY OF SUCH DAMAGE.

### LFE

Abréviation de Low Frequency Effect, un canal de sortie accentuant l'effet de basse fréquence sonore. Le son surround est intensifié par la production de basses profondes de 20 Hz à 120 Hz vers le(s) subwoofer(s) du système.

### MP3 (MPEG Audio Layer-3)

Il s'agit d'un format de compression des données audio normalisé au plan international qui utilise la norme de compression vidéo "MPEG-1". Il compresse le volume de données à environ un onzième de sa taille initiale tout en conservant une qualité de son équivalente à celle d'un CD musical.



### **MPEG (Moving Picture Experts Group), MPEG-2, MPEG-4**

Ce sont les noms de différentes normes de format de compression numérique utilisées pour le codage des signaux vidéo et audio. Les normes vidéo sont notamment “MPEG-1 Video”, “MPEG-2 Video”, “MPEG-4 Visual”, “MPEG-4 AVC”. Les normes audio sont notamment “MPEG-1 Audio”, “MPEG-2 Audio”, “MPEG-4 AAC”.

### **WMA (Windows Media Audio)**

Il s’agit de la technologie de compression audio mise au point par la société Microsoft.

Les données WMA peuvent être encodées à l’aide de Windows Media® Player.

Pour coder les fichiers WMA, utilisez uniquement les applications autorisées par la société Microsoft. Si vous utilisez une application non autorisée, le fichier peut ne pas fonctionner correctement.

### **Fréquence d’échantillonnage**

L’échantillonnage consiste à effectuer une lecture d’une onde sonore (signal analogique) à intervalles réguliers et à exprimer la hauteur de l’onde lors de chaque lecture dans un format numérisé (produisant un signal numérique).

Le nombre de lectures effectuées en une seconde est appelée “fréquence d’échantillonnage”. Plus cette valeur est grande, plus le son reproduit est proche du son original.

### **Impédance des enceintes**

Il s’agit de la valeur de la résistance CA, indiquée en  $\Omega$  (ohms).

Une puissance supérieure peut être obtenue lorsque cette valeur est plus faible.

### **Fonction de normalisation de dialogue**

Cette fonction est automatiquement activée lors de la lecture de sources Dolby Digital, Dolby Digital Plus, Dolby TrueHD, DTS ou DTS-HD. Elle corrige automatiquement le niveau du signal standard des différentes sources programmes.

### **Gamme dynamique**

La différence entre le niveau sonore non déformé maximum et le niveau sonore minimum perceptible du bruit émis par l’appareil.

### **Mixage réducteur**

Cette fonction réduit le nombre de canaux d’audio surround et effectue la lecture en fonction de la configuration du système.





## ■ Others

### HDCP

Lors de la transmission de signaux numériques entre plusieurs appareils, cette technologie de protection des droits d'auteur crypte les signaux pour empêcher la copie illicite du contenu.

### Appariement

L'appariement (enregistrement) est une opération qui est nécessaire pour pouvoir connecter un périphérique Bluetooth à cet appareil à l'aide de la technologie Bluetooth. Lorsque les appareils sont appariés, ils s'authentifient mutuellement et peuvent se connecter sans mauvaises connexions.

Lors de l'utilisation de la connexion Bluetooth pour la première fois, vous devez appairer l'appareil et le périphérique Bluetooth qui doit être connecté.

### Circuit de protection

Cette fonction est destinée à prévenir les dommages aux composants sur secteur lorsqu'une anomalie, surcharge ou surtension par exemple, survient pour une raison quelconque.



## Renseignements relatifs aux marques commerciales

Made for



“Made for iPod”, “Made for iPhone” and “Made for iPad” mean that an electronic accessory has been designed to connect specifically to iPod, iPhone, or iPad, respectively, and has been certified by the developer to meet Apple performance standards.

Apple is not responsible for the operation of this device or its compliance with safety and regulatory standards. Please note that the use of this accessory with iPod, iPhone, or iPad, may affect wireless performance.

iPad, iPhone, iPod, iPod classic, iPod nano, iPod touch, and Retina are trademarks of Apple Inc., registered in the U.S. and other countries. iPad Air and iPad mini are trademarks of Apple Inc.

Bluetooth technology works with iPhone 6 Plus, iPhone 6, iPhone 5s, iPhone 5c, iPhone 5, iPhone 4s, iPhone 4, iPad Air, iPad (3rd and 4th generation), iPad 2, iPad mini with Retina display, iPad mini, and iPod touch (5th generation).

- Les utilisateurs individuels sont autorisés à utiliser des iPad, iPhone et iPod touch pour la copie privée et la lecture de contenu non protégé par droits d’auteur et de contenu dont la copie et la lecture est permise par la loi. La violation des droits d’auteur est interdite par la loi.



La marque et les logos Bluetooth® sont des marques commerciales déposées appartenant à Bluetooth SIG, Inc. et toute utilisation de ces marques par D&M Holdings Inc. est soumise à licence. Les autres marques et noms commerciaux sont la propriété de leurs propriétaires respectifs.



Fabriqué sous licence de Dolby Laboratories. Dolby, Dolby Audio, Pro Logic et le symbole double-D sont des marques commerciales de Dolby Laboratories.





Pour les brevets DTS, rendez-vous à l'adresse <http://patents.dts.com>.  
Fabriqué sous licence de DTS Licensing Limited. DTS, DTS-HD, le  
symbole, & DTS et le symbole, pris ensemble, sont des marques  
déposées de DTS, Inc. © DTS, Inc. All Rights Reserved.



HDMI, High-Definition Multimedia Interface et le logo HDMI sont des  
marques commerciales ou des marques déposées de HDMI Licensing  
LLC, aux États-Unis et dans d'autres pays.



# Spécifications

## ■ Section audio

### • Amplificateur de puissance

**Puissance nominale:**

Avant:

70 W + 70 W (8  $\Omega$ /ohms, 20 Hz – 20 kHz avec 0,08 % T.H.D.)

90 W + 90 W (6  $\Omega$ /ohms, 1 kHz avec 0,7 % T.H.D.)

Centrale:

70 W (8  $\Omega$ /ohms, 20 Hz – 20 kHz avec 0,08 % T.H.D.)

90 W (6  $\Omega$ /ohms, 1 kHz avec 0,7 % T.H.D.)

Surround:

70 W + 70 W (8  $\Omega$ /ohms, 20 Hz – 20 kHz avec 0,08 % T.H.D.)

90 W + 90 W (6  $\Omega$ /ohms, 1 kHz avec 0,7 % T.H.D.)

**Bornes de sortie:**

6 – 16  $\Omega$ /ohms

### • Analogique

**Sensibilité d'entrée / Impédance d'entrée:**

200 mV/47 k $\Omega$ /kohms

**Réponse en fréquence:**

10 Hz – 100 kHz — +1, –3 dB (mode Direct)

**S/B:**

98 dB (IHF-A chargée, mode Direct)



## ■ Section tuner

[FM]

[AM]

(Remarque :  $\mu\text{V}$  à  $75 \Omega/\text{ohms}$ ,  $0 \text{ dBf} = 1 \times 10^{-15} \text{ W}$ )

<b>Gamme de fréquence de réception :</b>	87,5 MHz – 108,0 MHz	522 kHz – 1611 kHz
<b>Sensibilité efficace :</b>	1,2 $\mu\text{V}$ (12,8 dBf)	18 $\mu\text{V}$
<b>50 dB sensibilité :</b>	MONO – 2,8 $\mu\text{V}$ (20,2 dBf)	
<b>Ratio S/B :</b>	MONO – 70 dB (IHF-A chargée, mode Direct) STEREO – 67 dB (IHF-A chargée, mode Direct)	
<b>Distorsion :</b>	MONO – 0,7 % (1 kHz) STEREO – 1,0 % (1 kHz)	

## ■ Section Bluetooth

<b>Système de communication :</b>	Version Bluetooth 2.1 + EDR (Enhanced Data Rate)
<b>Puissance de transmission :</b>	Maximum 2,5 mW (Classe 2)
<b>Portée de communication maximale :</b>	Environ 10 m dans la ligne de vision*
<b>Bande de fréquence :</b>	Bande 2,4 GHz
<b>Schéma de modulation :</b>	FHSS (Frequency-Hopping Spread Spectrum)
<b>Profils pris en charge :</b>	A2DP (Advanced Audio Distribution Profile) 1.2 AVRCP (Audio Video Remote Control Profile) 1.5
<b>Codec correspondant :</b>	SBC, AAC
<b>Portée de transmission (A2DP) :</b>	20 Hz - 20 000 Hz

\* La plage de communication réelle varie suivant l'influence de facteurs tels que les obstacles entre les appareils, les ondes électromagnétiques émises par les fours à micro-ondes, l'électricité statique, les téléphones sans fil, la sensibilité de la réception, la performance de l'antenne, le système d'exploitation, le logiciel de l'application, etc.



## ■ Général

**Alimentation:** 230 V CA, 50/60 Hz

**Consommation électrique :** 310 W

**Consommation électrique en mode veille :** 0,1 W

**Consommation électrique en mode CEC veille :** 2,8 W

**Consommation électrique en mode veille Bluetooth :** 1 W

Pour des raisons d'amélioration, les caractéristiques et l'apparence sont susceptibles d'être modifiées sans avertissement préalable.



## ■ Dimensions (Unité : mm)

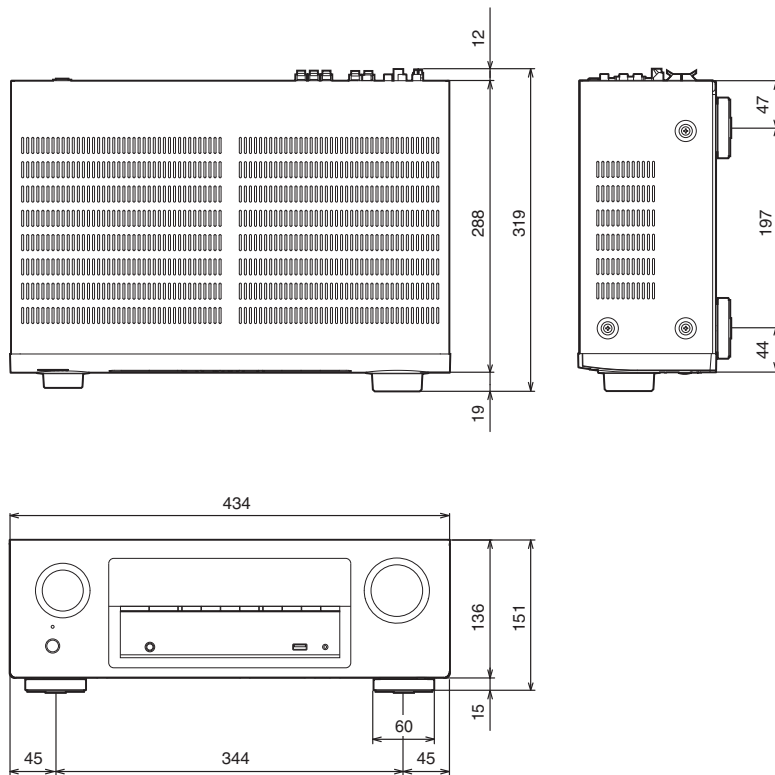

## ■ Poids : 7,5 kg

# Index

## Chiffres

3D .....	116
4K .....	116
5.1 canaux .....	21, 24

## A

Affectation des entrées .....	84
Affichage .....	13
Antenne FM/AM .....	34, 48
Appariement .....	43, 45
Assistant de config. ....	72

## C

Caméscope .....	32
Circuit de protection .....	129
Commande d'un boîtier .....	30
Commande de tonalités .....	57
Connexion des enceintes .....	20
Conseils .....	102
Console de jeux .....	32

## D

Dépistage des pannes .....	103
Dispositif mémoire USB .....	33, 40

## F

Formats audio .....	118, 119
---------------------	----------

## H

HDCP .....	118
HDMI Contrôle .....	64, 81

## J

JPEG .....	40
------------	----

## L

Lecteur Blu-ray Disc .....	31, 39
Lecteur DVD .....	31, 39
Lecture aléatoire .....	56

## M

Minuterie sommeil .....	66
Mise en sourdine .....	39
Mode audio Direct .....	62
Mode audio Dolby .....	61, 125
Mode audio DTS .....	61, 126
Mode audio multicanaux PCM .....	61
Mode audio original .....	62
Mode audio stéréo .....	62
Mode ECO .....	95
Mode son .....	60, 122, 123

## P

Panneau arrière .....	14
Panneau avant .....	10
Paramétrage général .....	72, 95
Paramétrage de l'enceinte .....	71, 86
Périphérique Bluetooth .....	43
Plan du menu de l'interface graphique .....	70
Position d'écoute .....	86







**R**

Réglages audio ..... 70, 74  
 Réglages d'entrée ..... 71, 84  
 Réglages vidéo ..... 70, 80  
 Réinitialisation des réglages d'usine ..... 115  
 Répéter la lecture ..... 56  
 Restorer ..... 77



**S**

Sélect. Vidéo ..... 59  
 Signal d'entrée ..... 124  
 Source d'entrée ..... 38



**T**

Télécommande ..... 16  
 Tuner satellite ..... 30  
 TV ..... 26, 27, 28  
 TV par câble ..... 30



**V**

Veille auto ..... 96  
 Volume ..... 39, 65



**DENON<sup>®</sup>**

[www.denon.com](http://www.denon.com)

3520 10496 00AD

Copyright © 2017 D&M Holdings Inc. All Rights Reserved.