

DENON[®]

DCD-100

COMPACT DISC PLAYER

取扱説明書

- 記載内容は予告なく更新される場合があります。最新の取扱説明書は、WEB マニュアルをご覧ください。

<http://manuals.denon.com/DCD100/JP/JA/>



目次

接続のしかた

再生のしかた

設定のしかた

困ったときは

付録

目次

使用上のご注意	4
携帯電話使用時のご注意	4
お手入れについて	4
結露(つゆつき)について	4
換気についてのご注意	4
移動させるときのご注意	4
付属品	5
乾電池の入れかた	6
リモコンの使いかた	6
特長	7
高品質	7
多彩な機能	7
各部の名前	8
フロントパネル	8
ディスプレイ	10
リアパネル	11
リモコン	12

接続のしかた

デジタル機器を接続する	17
アナログ機器を接続する	18
電源コードを接続する	19

再生のしかた

基本操作	21
電源を入れる	21
電源をスタンバイにする	21
ディスプレイの明るさを切り替える	22
CDを再生する	23
CDを再生する	23
好みの順序で再生する(プログラム再生)	25
データCD(MP3 および WMA ファイル)を再生する	26
ファイルを再生する	27

設定のしかた

オートスタンバイ	29
オートプレイ	30
スリープタイマー機能	30

困ったときは

こんなときの解決方法	32
故障かな？と思ったら	33
保証と修理について	36

付録

再生できるメディア	38
ディスク	38
ファイル	38
ファイルの再生順番について	39
フォルダとファイルについて	40
メディア使用時のご注意	41
ディスクの入れかた	41
ディスクを入れる際のご注意	41
メディアの取り扱いについて	42
ディスクのお手入れのしかた	42
用語の解説	43
主な仕様	44
索引	47

使用上のご注意

携帯電話使用時のご注意

本機の近くで携帯電話をご使用になると、雑音が入る場合があります。携帯電話は本機から離れた位置で使用してください。

お手入れについて

- キャビネットや操作パネル部分の汚れは、やわらかい布で軽く拭き取ってください。化学ぞうきんをご使用の際は、その注意書きに従ってください。
- ベンジンやシンナーなどの有機溶剤および殺虫剤などが本機に付着すると、変質や変色の原因になりますので使用しないでください。

結露(つゆつき)について

本機を寒いところから急に暖かいところに移動させたり、本機を設置した部屋の温度を暖房などで急に上げたりすると、内部(動作部)に水滴が付くことがあります(結露)。結露したまま本機を使用すると、正常に動作せず、故障の原因となることがあります。結露した場合は、本機の電源を切ったまま 1~2 時間放置してから使用してください。

換気についてのご注意

本機をたばこなどの煙が充満している場所に長時間置くと、光学式ピックアップの表面が汚れ、正しい信号の読み取りができなくなることがあります。

移動させるときのご注意

最初にディスクを取り出して電源を切り、電源プラグをコンセントから抜いてください。

次に、機器間の接続ケーブルを外してからおこなってください。

ステレオ音のエチケット







- 隣近所への配慮(おもいやり)を十分にいたしましょう。
- 特に静かな夜間は、小さな音でも通りやすいものです。夜間の音楽鑑賞には、特に気を配りましょう。

お買い上げいただきありがとうございます。本機をご使用になる前に、必ずこの取扱説明書をお読みください。
お読みになったあとは、いつでも見られるところに「安全にお使いいただくために」・「保証書」とともに大切に保管してください。

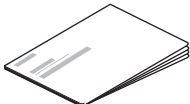
付属品

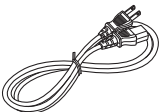
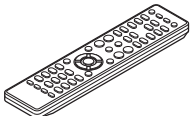
ご使用になる前にご確認ください。

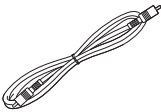
 <p>かんたんスタートガイド</p>	 <p>取扱説明書(本書)</p>	 <p>安全にお使いいただくために</p>	 <p>保証書</p>
 <p>電源コード 【本機専用】</p>	 <p>リモコン (RC-1215)</p>	 <p>単4形乾電池(2本)</p>	 <p>同軸デジタルケーブル</p>

乾電池の入れかた

- 1 裏ぶたを矢印の方向へ押し上げて取り外す。

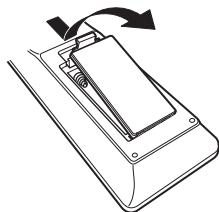

- 2 乾電池(2本)を乾電池収納部の表示に合わせて正しく入れる。

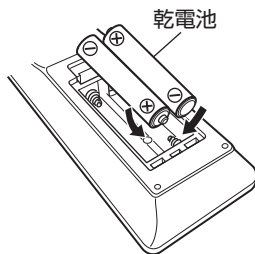

- 3 裏ぶたを元どおりにする。

ご注意

- 破損・液漏れの恐れがありますので、
 - 新しい乾電池と使用した乾電池を混ぜて使用しないでください。
 - 違う種類の乾電池を混ぜて使用しないでください。
- リモコンを長期間使用しないときは、乾電池を取り出してください。
- 万一、乾電池の液漏れがおこったときは、乾電池収納部内についた液をよく拭き取ってから新しい乾電池を入れてください。

リモコンの使いかた

リモコンはリモコン受光部に向けて使用してください。

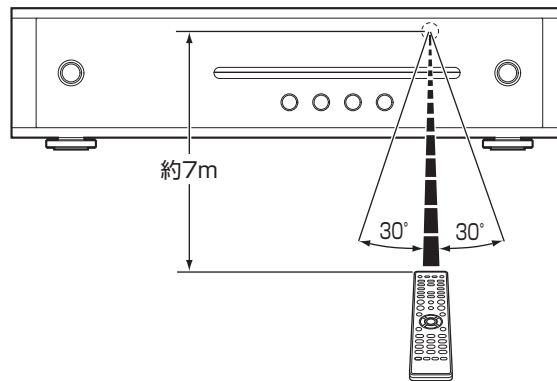

特長

高品質

- **高精度 32bit D/A コンバーターを搭載したデノンクオリティのニュースタイル CD プレーヤー**
音質の重要な要素を占める D/A コンバーターには、定評のある高精度な 32bit/384kHz の D/A コンバーターを採用しています。
- **高品質なクラス D アンプを搭載したネットワークレシーバー DRA-100 との組み合わせにより、微小信号にいたるまでの高い再現性を実現**
デノン独自のアナログ波形再現技術 Advanced AL32 Processing および高品質なクラス D アンプを搭載したネットワークレシーバー DRA-100 と組み合わせると、筐体サイズを超えた「繊細さと力強さを両立したサウンド」を存分にお楽しみ頂けます。

多彩な機能

- **ネットワークレシーバー DRA-100 にベストマッチングのニュースタイルデザイン**
- **スムーズで安定した動作のスロットイン・メカニズムを搭載**
- **MP3、WMA ファイル再生に対応**
CD-R、CD-RW ディスクに記録した MP3、WMA ファイルを再生できます。
MP3、WMA 再生時には視認性の高い有機 EL ディスプレイに曲名やアーティスト名を表示します。
- **消費電力をおさえるオートスタンバイ機能を搭載**
- **ネットワークレシーバー DRA-100 も操作できるシステムリモコンを付属**

各部の名前

フロントパネル

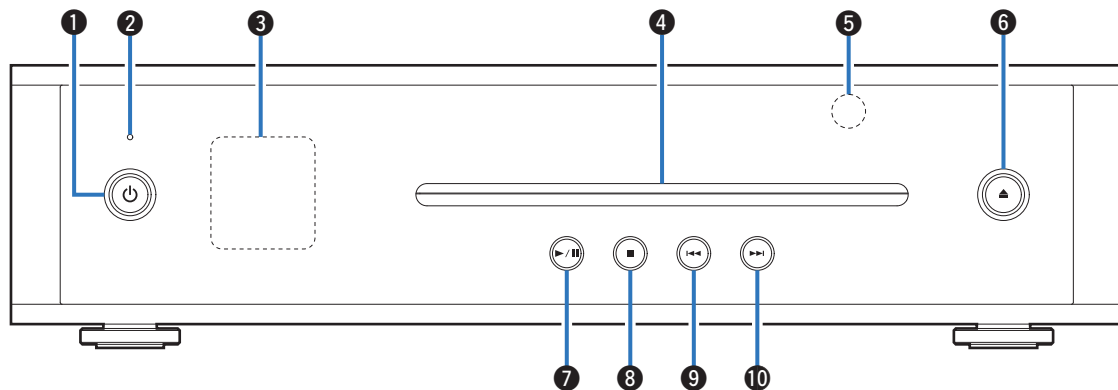

詳しくは、次のページをご覧ください。

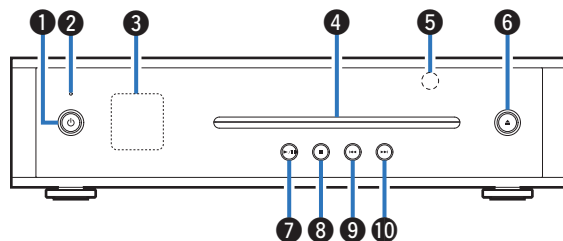

① 電源ボタン(⏻)

電源をオン/スタンバイします。(P21 ページ)

電源の状態を次のように表示します。

- 電源オン時: ディスプレイ点灯
- スタンバイ時: ディスプレイ消灯

② 保護回路動作表示

保護回路がはたらいているときに点滅します。

(P33 ページ)

③ ディスプレイ

各種情報を表示します。(P10 ページ)

④ CD スロット(P41 ページ)

⑤ リモコン受光部

リモコンからの信号を受信します。(P6 ページ)

⑥ ディスク取り出しボタン(▲)

ディスクを取り出します。

⑦ プレイ/ポーズボタン(▶/⏸)

再生をはじめます。再生中に押すと一時停止します。

⑧ ストップボタン(■)

再生を停止します。

⑨ スキップボタン(⏮)

再生中の曲の先頭にスキップします。

⑩ スキップボタン(⏭)

次の曲の先頭にスキップします。

ディスプレイ

ディスプレイ表示例

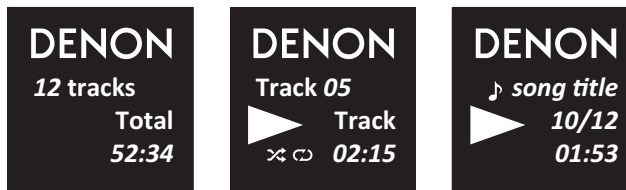

アイコンについて

- ⌘: ランダム
- 🔄: 全曲リピート
- 🔁: 1曲リピート
- 🎵: トラック
- 📁: フォルダ

リアパネル

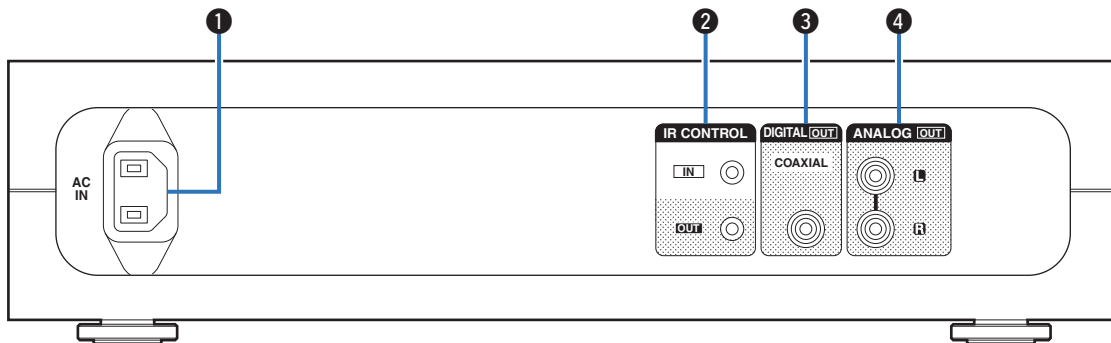

① AC インレット(AC IN)

付属の電源コードを接続します。(☞ 19 ページ)

② IR コントロール端子(IR CONTROL)

IR コントロール端子付きのデノン製ネットワークオーディオプレーヤーを接続します。

③ デジタル音声出力端子(DIGITAL OUT/COAXIAL)

デジタルオーディオ入力端子付きのアンプを接続します。
(☞ 17 ページ)

④ アナログ音声出力端子(ANALOG OUT)

アナログオーディオ入力端子付きのアンプを接続します。
(☞ 18 ページ)

リモコン

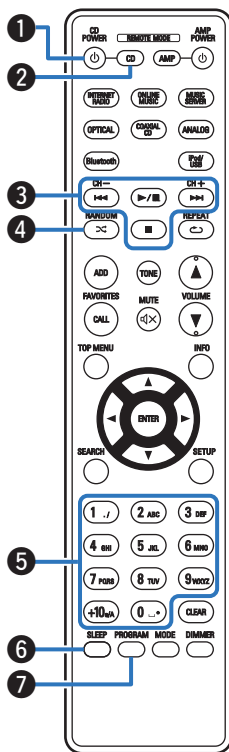

■ 本機 の 操 作

本機を操作するときには、リモートモード CD 切り替えボタン (REMOTE MODE CD) を押して、リモコンを本機の操作モードに切り替えます。

- リモートモード CD 切り替えボタン (REMOTE MODE CD) が約 2 秒間点灯します。

① 電源ボタン (CD POWER ϕ)

電源をオン/スタンバイします。

② リモートモード CD 切り替えボタン (REMOTE MODE CD)

リモコンの操作モードを CD に切り替えます。

③ システムボタン

再生に関する操作をします。

④ ランダムボタン (RANDOM \times)

ランダム再生をします。

⑤ 数字ボタン (0~9、+10)

数字の入力をします。



⑥ スリープボタン (SLEEP)

スリープタイマーを設定します。(P.30 ページ)

⑦ プログラムボタン (PROGRAM)

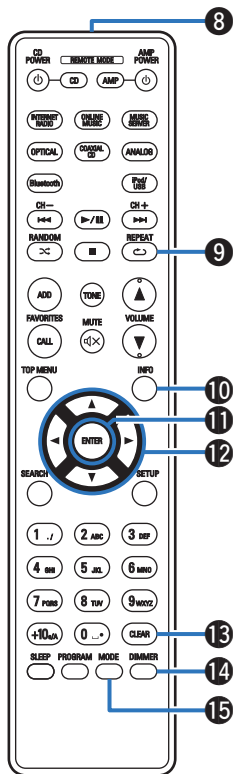
プログラム再生をします。(P.25 ページ)



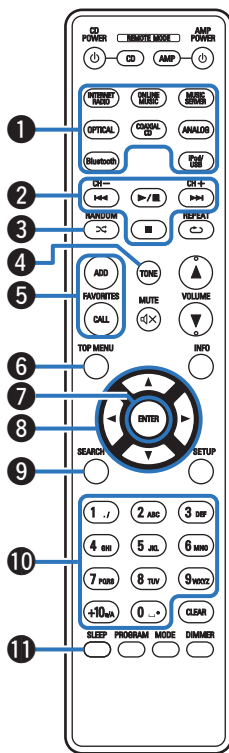

- ⑧ リモコン信号送信窓
リモコンの信号を送信します。(P.6 ページ)
- ⑨ リピートボタン(REPEAT )
リピート再生をします。
- ⑩ インフォメーションボタン(INFO)
ディスプレイに表示する、再生中の曲情報を切り替えます。
- ⑪ エンターボタン(ENTER)
選択した内容を確定します。
- ⑫ カーソルボタン()
データ CD 内のフォルダやファイルを選択します。
- ⑬ クリアボタン(CLEAR)
プログラムの登録を取り消します。
- ⑭ ディマーボタン(DIMMER)
本機のディスプレイの明るさを調節します。(P.22 ページ)
- ⑮ モードボタン(MODE)
データ CD の再生モードを切り替えます。(P.26 ページ)



■ ネットワークレシーバーの操作

デノン製ネットワークレシーバーを操作するときは、リモートモード選択ボタン(REMOTE MODE AMP)を押して、リモコンをネットワークレシーバーの操作モードに切り替えます。

- リモートモード選択ボタン(REMOTE MODE AMP)が約 2 秒間点灯します。

- ① 入力ソース選択ボタン
- ② システムボタン
チャンネルボタン(CH +,-)
- ③ ランダムボタン(RANDOM )
- ④ トーンボタン(TONE)
- ⑤ お気に入り登録 / 呼び出しボタン(FAVORITES ADD / CALL)
- ⑥ トップメニューボタン(TOP MENU)
- ⑦ エンターボタン(ENTER)
- ⑧ カーソルボタン()
- ⑨ サーチボタン(SEARCH)
- ⑩ 数字ボタン(0 ~ 9,+10)
- ⑪ スリープボタン(SLEEP)

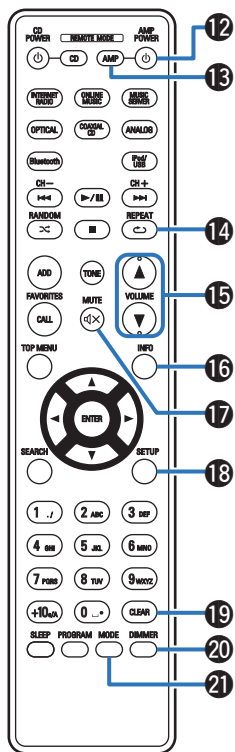

- ⑫ 電源ボタン(AMP POWER ㊤)
- ⑬ リモートモード AMP 切り替えボタン
(REMOTE MODE AMP)
- ⑭ リピートボタン(REPEAT ㊶)
- ⑮ 音量調節ボタン(VOLUME ▲▼)
- ⑯ インフォメーションボタン(INFO)
- ⑰ ミュートボタン(MUTE ㊸)
- ⑱ セットアップボタン(SETUP)
- ⑲ クリアボタン(CLEAR)
- ⑳ ディマーボタン(DIMMER)
- ㉑ モードボタン(MODE)



• 一部操作ができない製品もあります。

接続のしかた

■ 目次

デジタル機器を接続する	17
アナログ機器を接続する	18
電源コードを接続する	19

ご注意

- すべての接続が終わるまで、電源プラグをコンセントに差し込まないでください。
- 接続ケーブルは、電源コードと一緒に束ねないでください。雑音の原因になります。

■ 接続に使用するケーブル

接続する機器に合わせて、必要なケーブルを準備してください。

オーディオケーブル



同軸デジタルケーブル(付属)



デジタル機器を接続する

デジタル入力端子(COAXIAL)を持つアンプと接続します。

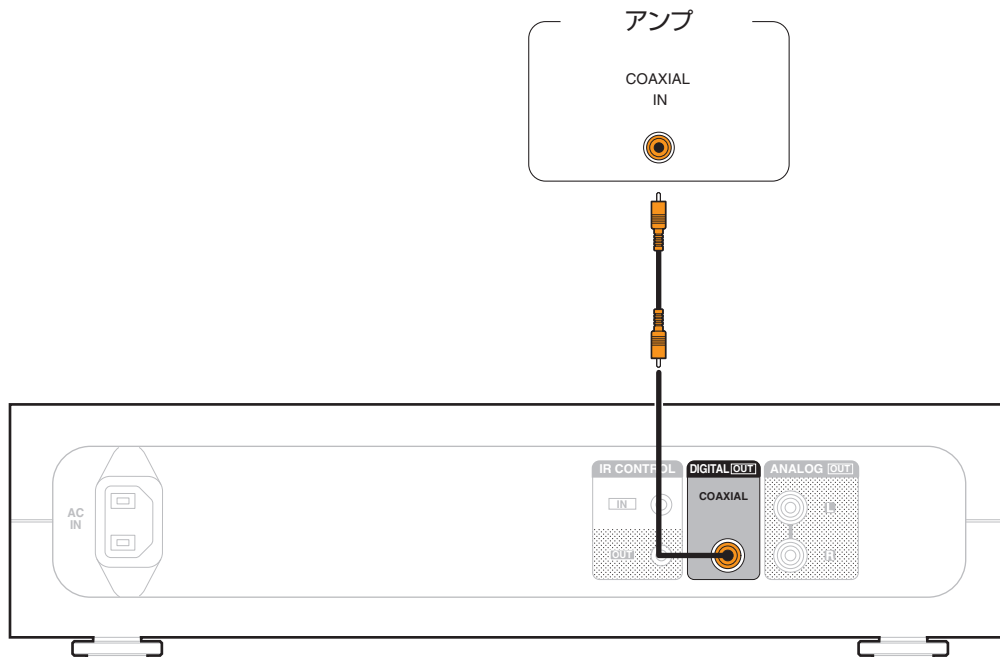

アナログ機器を接続する

アナログ入力端子を持つアンプと接続します。

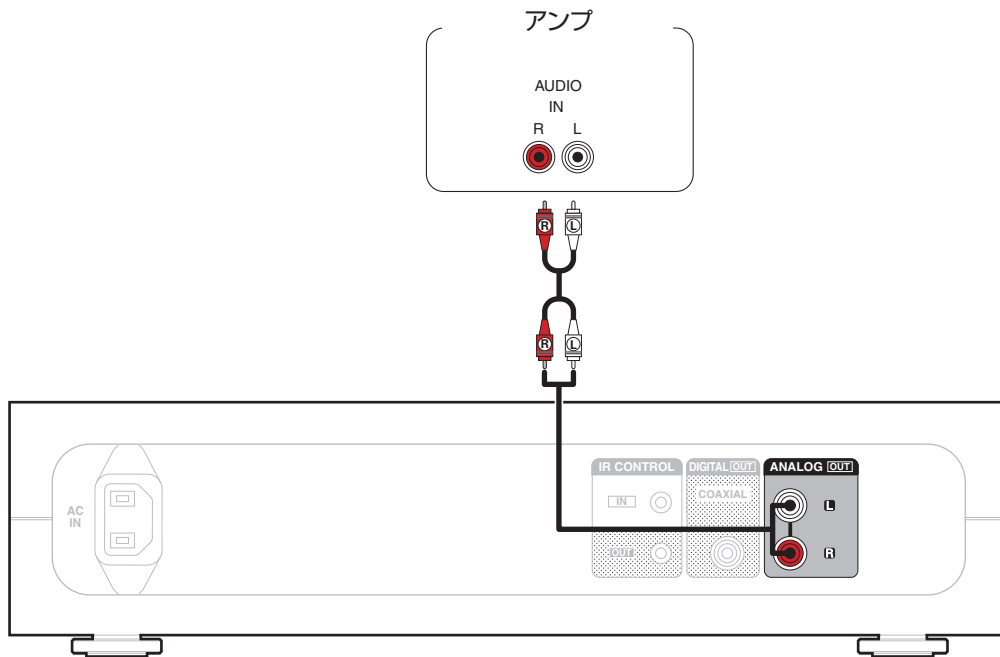

電源コードを接続する

すべての接続が完了したら、電源プラグをコンセントに差し込みます。

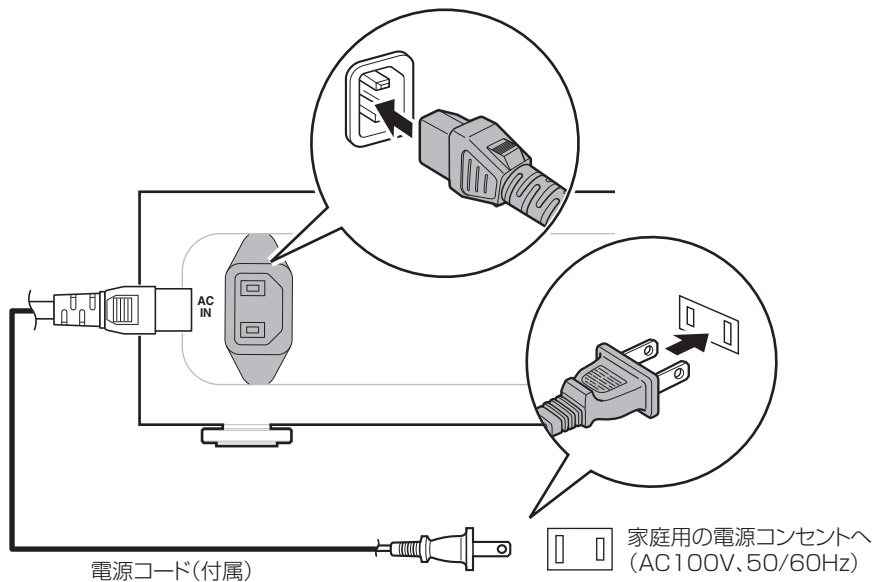

再生のしかた

■ 目次

基本操作	21
CD を再生する	23
データ CD (MP3 および WMA ファイル) を再生する	26

基本操作

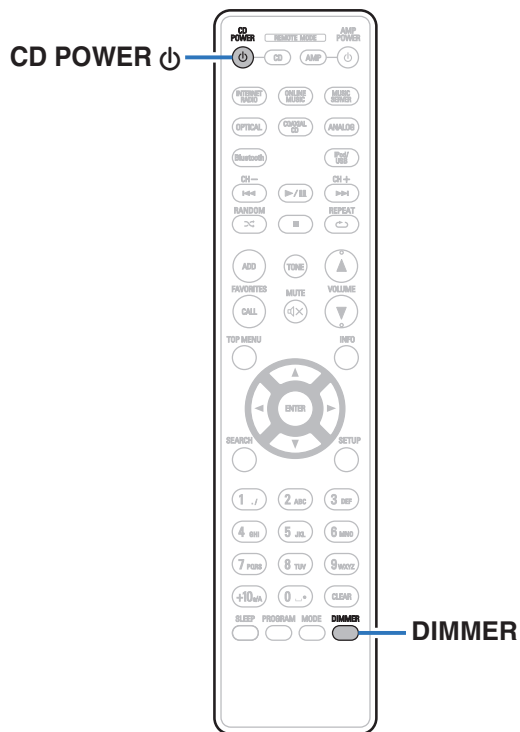

電源を入れる

- 1 CD POWER ㊦を押して、電源を入れる。
ディスプレイが点灯します。



- 本体の ㊦ を押しても、スタンバイ状態から電源を入れることができません。

電源をスタンバイにする

- 1 CD POWER ㊦を押す。
ディスプレイが消灯します。



- 本体の ㊦ を押しても、スタンバイ状態にすることができます。

ご注意

- 電源をスタンバイ状態にしても、一部の回路は通電しています。長期間の外出やご旅行の場合は、電源プラグをコンセントから抜いてください。

ディスプレイの明るさを切り替える

ディスプレイの明るさを 3 段階で調節できます。

1 DIMMER を押す。

- ボタンを押すたびに、ディスプレイの明るさが切り替わります。



- お買い上げ時のディスプレイの明るさは、最も明るい設定です。

CDを再生する

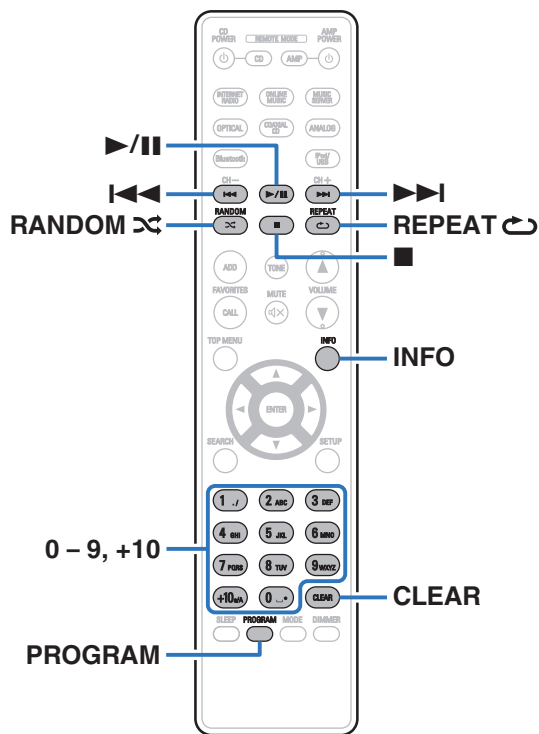

CDを再生する

- 1 CD スロットにディスクを挿入する。(P.41 ページ)
- 2 ▶/|| を押す。
ディスプレイの ▶ 表示が点灯し、再生をはじめます。





- CD の自動再生をするかしないか設定できます。(P.30 ページ)

ご注意

- 本機は 8cm ディスクに対応していません。CD スロットに 8cm ディスクを挿入しないでください。
- CD スロットに CD 以外のものを挿入しないでください。故障の原因になります。

■ CD を取り出す

- 1 再生を停止し、本体の ▲ を押す。

操作ボタン	機能
▶ /	再生/一時停止
■	停止
◀◀ ▶▶	前の曲にスキップ/次の曲にスキップ (長押し)早戻し/早送り
0~9,+10	曲の選択
RANDOM 	ランダム再生
REPEAT 	リピート再生 • 全曲リピートと 1 曲リピートを切り替えます。
INFO	時間表示切り替え • 再生曲の経過時間、再生曲の残り時間および全曲の残り時間の表示を切り替えます。

■ 好きな曲を聴く(ダイレクト選曲)

1 0 ~ 9,+10 を押して、トラック番号を入力する。

【例】

4 曲目:

数字ボタンの 4 を押す。

12 曲目:

数字ボタンの+10 と 2 を押す。

お好みの順序で再生する(プログラム再生)

最大 25 曲までプログラム再生ができます。

- 1 停止中に PROGRAM を押す。**
ディスプレイに“PROG”を表示します。
- 2 0 ~ 9、+10 を押して、トラック番号を入力する。**
【例】
3 曲目、12 曲目の順にプログラムする場合は、3、+10、2 と押してください。
- 3 ▶/|| を押す。**
プログラムした曲順に再生をはじめます。



- プログラム再生中に RANDOM  を押すと、プログラムした曲をランダムに再生します。
- プログラム再生中に REPEAT  を押すと、プログラムした曲順でくり返し再生します。

ご注意

- ディスクを取り出したり、電源を切ったりするとプログラムを解除します。

■ プログラムした曲順を確認する

停止中に ▶▶ を押す。

▶▶ を押すたびに、プログラムした曲順でトラック番号を表示します。

■ プログラムした曲を取り消す

停止中に CLEAR を押す。

最後にプログラムした曲を取り消します。

CLEAR を押すたびに、最後にプログラムした曲から順に取り消します。

■ プログラムした曲をすべて取り消す

停止中に PROGRAM を押す。

データ CD(MP3および WMA ファイル)を再生する

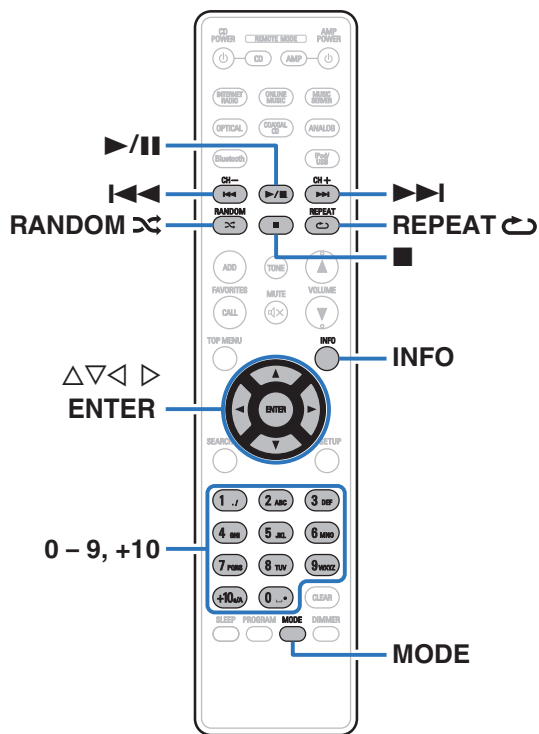

- ここでは、CD-R および CD-RW に記録している音楽ファイルの再生のしかたを説明します。
- インターネットのホームページ上には、MP3 形式や WMA (Windows Media® Audio)形式の音楽ファイルをダウンロードできるさまざまな音楽配信サイトがあります。それらのサイトからダウンロードした音楽(ファイル)を CD-R または CD-RW に書き込むことにより、本機で再生できます。

“Windows Media” および “Windows” は、米国やその他の国で、米国 Microsoft Corporation の登録商標または商標です。

- 本機で再生できる音声フォーマットの種類は、次のとおりです。詳しくは、「再生できるファイルの仕様」をご覧ください。
([P.39](#) ページ)
- MP3
- WMA

ファイルを再生する

- 1 音楽ファイルを記録してある CD-R/CD-RW を CD スロットに挿入する。(P.41 ページ)
- 2 MODE を押して、“Folder mode” または “All mode” を選ぶ。
ディスプレイ表示について
 - “Folder mode” を選択したとき
“■”表示が点灯します。
選択したフォルダ内のすべてのファイルを再生します。
 - “All mode” を選択したとき
“■”表示が消灯します。
選択したフォルダやファイルを再生したあと、フォルダ内のすべてのファイルを再生します。
- 3 Δ▽ を押して、再生したいフォルダを選ぶ。
- 4 <▷ を押して、再生したいファイルを選ぶ。
- 5 ▶/|| を押す。
再生をはじめます。



- CD の自動再生をするかしないか設定できます。(P.30 ページ)

操作ボタン	機能
▶ /	再生/一時停止
■	停止
◀◀ ▶▶	前の曲にスキップ/次の曲にスキップ (長押し)早戻し/早送り
Δ ▽	フォルダを選択
<▷	ファイルを選択
0~9、+10	ダイレクト選曲
MODE	再生モードの切り替え <ul style="list-style-type: none">• 選択したフォルダ内のすべてのファイルを再生するか、ディスク内のすべてのファイルを再生するかを切り替えます。
RANDOM ⌘	ランダム再生
REPEAT ↺	リピート再生 <ul style="list-style-type: none">• 全曲リピートと 1 曲リピートを切り替えます。



- 本機はディスク読み込み時にフォルダの番号とファイルの番号を自動的に設定します。

ご注意

- ディスクの MP3 および WMA ファイルを再生するときにプログラム再生はできません。
- 著作権保護されたファイルは再生できません。
著作権保護されたファイルを再生した場合は、再生をスキップして次のファイルを再生します。
また、書き込みソフトやその他の要因により再生できない場合や正しく表示できない場合があります。

■ 再生できるファイルについて

「再生できるファイルの仕様」(P.39 ページ)をご覧ください。

■ 再生中にフォルダやファイルを変更する

- フォルダ
△▽ を押してフォルダを選び、ENTER を押す。
- ファイル
◀▶ を押してファイルを選び、ENTER を押す。
◀◀、▶▶ を押してファイルを選んだり、0~9、+10 を押してファイルの番号を選ぶこともできます。

■ ディスプレイ表示を切り替える

再生中に INFO を押す。

- タイトル名、アーティスト名およびアルバム名の表示を切り替えます。
- 表示できる文字は次のとおりです。

ABCDEFGHIJKLMNOPQRSTUVWXYZ abcdefghijklmnopqrstuvwxyz 0123456789 ! " # \$ % & ; : < > ? @ \ [] _ ` } ~ ^ ' () * + , - . / = (空白)
--

- タイトル名がない場合はファイル名を表示します。
- 本機で表示できない文字は、“_” に置き換えて表示します。

設定のしかた



オートスタンバイ

本機が停止したまま何も操作しない状態が 30 分以上続くととき、自動的にスタンバイになるように設定します。

1 電源オン時に、CD POWER を約 5 秒間長押しする。

On: 本機をオートスタンバイモードに設定します。

Off (お買い上げ時の設定): 本機をオートスタンバイモードに設定しません。



- CD POWER を長押しするたびに、オートスタンバイ機能の“On”/“Off”を切り替えます。
- オートスタンバイ機能を“On”にするとディスプレイに“Auto Standby On”を表示します。
- オートスタンバイ機能を“Off”にするとディスプレイに“Auto Standby Off”を表示します。

オートプレイ

ディスクを挿入したときに、自動的に再生をはじめかどうかを設定します。

1 電源オン時に、▶/■を約5秒間長押しする。

On:	自動的に再生をはじめます。
Off (お買い上げ時の設定):	自動的に再生をはじめません。



- ▶/■を長押しするたびに、オートプレイ機能の“On”/“Off”を切り替えます。
 - オートプレイ機能を“On”にするとディスプレイに“Auto Play On”を表示します。
 - オートプレイ機能を“Off”にするとディスプレイに“Auto Play Off”を表示します。
- オートプレイ機能を“On”に設定し、あらかじめディスクが挿入されている状態から電源を入れると自動的に再生をはじめます。

スリープタイマー機能

設定した時間が経過すると、自動的に電源をスタンバイにすることができます。視聴しながらおやすみになるときに便利です。

1 再生中に SLEEP を押して、設定時間を選ぶ。

- ディスプレイの 表示が点灯します。
- 10分～90分の範囲で、10分間隔で設定できます。

■ スリープタイマーを解除する

SLEEP を押して“Sleep Off”を選ぶ。
ディスプレイの 表示が消灯します。



- 本機の電源がスタンバイになると、スリープタイマーの設定を解除します。
- スリープタイマーを設定した状態で SLEEP を押すと、スリープタイマーが動作するまでの残り時間を表示します。

困ったときは

■ 目次

こんなときの解決方法

特定のフォルダのみを再生したい	32
ディスクを挿入したときに、自動的に再生をはじめたい	32
スタンバイ状態から 1 回の操作で再生したい	32

故障かな？と思ったら

電源が入らない / 電源が切れる	33
LED が点滅している	33
リモコンで操作ができない	34
音がまったく出ない	34
音が途切れたり、ノイズが入ったりする	35
ディスクが再生できない	35
ファイル名やタグデータが正しく表示されない	35

こんなときの解決方法

特定のフォルダのみを再生したい

- リモコンの MODE ボタンを押して再生範囲の設定を “Folder mode” に切り替えてから、再生したいフォルダを選択して再生してください。(P.27 ページ)

ディスクを挿入したときに、自動的に再生をはじめたい

- オートプレイ機能をオンに設定してください。(P.30 ページ)

スタンバイ状態から 1 回の操作で再生したい

- あらかじめディスクが挿入されている状態で本体またはリモコンの ▶/|| ボタンを押すと、電源がオンになり再生をはじめます。

故障かな？と思ったら

故障かな？と思ったら、初めに次のことを確認してください。

1. 各接続は正しいですか
2. 取扱説明書に従って正しく操作していますか
3. 接続した機器は正しく動作していますか

本機が正しく動作しないときは、次の表に従ってご確認ください。

なお、この表の各項にも該当しない場合は本機の故障とも考えられますので、お買い上げの販売店にご相談ください。もし、お買い上げの販売店でおわかりにならない場合は、当社のお客様相談センターまたはお近くの修理相談窓口にご連絡ください。

■ 電源が入らない / 電源が切れる

症状	原因 / 対策	関連ページ
電源が入らない。	• コンセントへの電源プラグの差し込みを点検してください。	19
	• 本機はスタンバイモードに設定されています。本体の ⏻ ボタンを押すかリモコンの CD POWER ⏻ ボタンを押してください。	21
電源が自動的に切れる。	• スリープタイマーが設定されています。再度電源をオンにしてください。	30
	• 本機はオートスタンバイモードに設定されています。オートスタンバイモードでは、本機が停止して何も操作しない状態が 30 分以上続いたとき、自動的にスタンバイ状態になります。オートスタンバイモードを解除するには、オートスタンバイモード時にリモコンの CD POWER ⏻ ボタンを約 5 秒以上長押ししてください。	29

■ LED が点滅している

症状	原因 / 対策	関連ページ
赤色に点滅している。	• 本機の回路が故障しています。電源を切り、当社のお客様相談センターにご連絡ください。	—

■ リモコンで操作ができない

症状	原因 / 対策	関連ページ
リモコンで操作ができない。	• 乾電池が消耗しています。新しい乾電池と交換してください。	6
	• リモコンは、本機から約 7m および 30° 以内の範囲で操作してください。	6
	• 本機とリモコンの間の障害物を取り除いてください。	—
	• 電池の ⊕ と ⊖ を正しくセットしてください。	6
	• 本機のリモコン受光部に強い光(直射日光、インバーター式蛍光灯の光など)があたっています。受光部に強い光があたらない場所に設置してください。	—
• 3D 映像機器をご使用の場合、各ユニット間(テレビや 3D 視聴用メガネなど)の無線通信の影響によって本機のリモコンが効かなくなることがあります。その場合は、3D 通信の各ユニットの向きと距離を調節して、本機のリモコンの動作に影響がないことを確認してください。	—	

■ 音がまったく出ない

症状	原因 / 対策	関連ページ
音が出ない。または歪む。	• すべての機器の接続を確認してください。	16
	• 接続ケーブルを奥まで挿してください。	—
	• 入力端子と出力端子を間違えて接続していないか確認してください。	—
	• ケーブルが破損していないか確認してください。	—
	• アンプの設定を確認し、適切に調節してください。	—

■ 音が途切れたり、ノイズが入ったりする

症状	原因 / 対策	関連ページ
CD-R/CD-RW を再生中に音が途切れる。	<ul style="list-style-type: none"> 記録状態が悪い、またはディスク自体の品質が悪いことが原因です。正しく記録したディスクをご使用ください。 	—

■ ディスクが再生できない

症状	原因 / 対策	関連ページ
▶/■ ボタンを押しても再生しない。ディスクの特定の場所が正しく再生できない。	<ul style="list-style-type: none"> ディスクが汚れたり、傷が付いたりしています。ディスクの汚れを拭き取るか、他のディスクと入れ替えてください。 	42
CD-R/CD-RW が再生できない。	<ul style="list-style-type: none"> ファイナライズをしていないディスクは再生できません。ファイナライズしたディスクをご使用ください。 	38
	<ul style="list-style-type: none"> 記録状態が悪い、またはディスク自体の品質が悪いことが原因です。正しく記録したディスクをご使用ください。 	—
	<ul style="list-style-type: none"> 本機のデータ CD 再生機能は MP3 および WMA ファイルのみに対応しています。 	39
ディスプレイに“Unsupported”と表示される。	<ul style="list-style-type: none"> ディスクを裏返しに挿入しています。 	41
	<ul style="list-style-type: none"> 再生できないディスクを挿入しています。 	41

■ ファイル名やタグデータが正しく表示されない

症状	原因 / 対策	関連ページ
ファイル名が“_ _ _”表示など、正しく表示されない。	<ul style="list-style-type: none"> 表示できない文字が使われています。故障ではありません。本機で表示できない文字は、“_”に置き換えて表示します。 	28

保証と修理について

■ 保証書について

- この製品には保証書が添付されております。
保証書は、必ず「販売店名・購入日」などの記入を確かめて販売店から受け取っていただき、内容をよくお読みの上、大切に保管してください。

■ 保証期間中の修理

保証書の記載内容に基づいて修理させていただきます。
詳しくは保証書をご覧ください。

ご注意

- 保証書が添付されない場合は有料修理になりますので、ご注意ください。

■ 保証期間経過後の修理

修理によって機能が維持できる場合は、お客様のご要望により、有料修理致します。

■ 修理料金のしくみ

- 技術料……故障した製品を正常に修復するための料金です。
技術者の人件費・技術教育費・測定機器などの設備費・一般管理費などが含まれます。
- 部品代……修理に使用した部品代金です。
その他修理に付帯する部材などを含む場合もあります。
- 出張料……製品のある場所へ技術者を派遣する場合の費用です。
別途駐車料金をいただく場合があります。

■ 補修部品の保有期間

本機の補修用性能部品の保有期間は、製造打ち切り後 8 年です。

■ 修理を依頼されるとき

修理を依頼される前に

- 取扱説明書の「故障かな？と思ったら」の項目をご確認ください。
- 正しい操作をしていただけずに修理を依頼される場合がありますので、この取扱説明書をお読みいただき、お調べください。

修理を依頼されるとき

- 修理お問い合わせ窓口へご相談ください。
- 出張修理をご希望される場合は、別途出張料をご請求させていただきますこととなりますので、あらかじめご了承ください。
- 修理を依頼されるためのために、梱包材は保存しておくことをおすすめします。

■ 依頼の際に連絡していただきたい内容

- お名前、ご住所、お電話番号
- 製品名……取扱説明書の表紙に表示しています。
- 製造番号……保証書と製品背面に表示しています。
- できるだけ詳しい故障または異常の内容

■ お客様の個人情報の保護について

- お客様にご記入いただいた保証書の控えは、保証期間内のサービス活動およびその後の安全点検活動のために記載内容を利用させていただく場合がございますので、あらかじめご了承ください。
- この商品に添付されている保証書によって、保証書を発行している者(保証責任者)およびそれ以外の事業者に対するお客様の法律上の権利を制限するものではありません。

付録

再生できるメディア

ディスク

再生できるメディア	
CD	
CD-R	
CD-RW	

ご注意

- ご使用になるディスクや記録状態により、再生できない場合があります。
- ファイナライズされていないディスクは再生できません。

ファイル

次のフォーマットで作成された CD-R または CD-RW ディスクを再生します。

■ ライティングソフトのフォーマット

ISO9660 レベル 1、2

拡張フォーマット(ジュリエット)

他のフォーマットで記録している場合は、正しく再生できないことがあります。

■ 再生可能な最大ファイル数とフォルダ数

最大フォルダ数: 255 個

最大ファイル数: 999 個

■ タグ情報

ID3 タグ(Ver.1.x と 2.x)

WMA タグ

(タイトル、アーティストおよびアルバムに対応)

■ 再生できるファイルの仕様

	サンプリング周波数	ビットレート	拡張子
MP3	32/44.1/48kHz	32~320kbps	.mp3
WMA	32/44.1/48kHz	64~192kbps	.wma

ご注意

- ファイルには必ず拡張子“.MP3”“.WMA”を付けてください。これら以外の拡張子を付けた場合や拡張子を付けなかったファイルは再生できません。
- あなたが録音したものは、個人として楽しむ以外では著作権法上、権利者に無断で使用できません。

ファイルの再生順番について

音楽ファイルを記録しているフォルダが複数ある場合、本機がメディアを読み取るときに自動的に各フォルダの再生順番を設定します。各フォルダの中のファイルを、ファイルがメディアに記録された日時が古いファイルから順に再生します。

CD-R/CD-RW

CD-R や CD-RW ディスクに記録しているファイルは、第一階層のすべてのフォルダにあるファイルを再生したあとに第二階層のすべてのフォルダ、第三階層のすべてのフォルダ……の順番に再生します。



- パソコン上で表示される順番と実際に再生する順番が異なる場合があります。
- CD-R/CD-RW のライティングソフトによっては、再生する順番が異なる場合があります。

フォルダとファイルについて

CD-R/-RW に記録された音楽ファイルは、いくつかの大きな区切り(フォルダ)と小さな区切り(ファイル)に分けられています。ファイルはフォルダに、フォルダはいくつかの階層に分けて記録させることができます。本機は 8 階層まで認識できます。

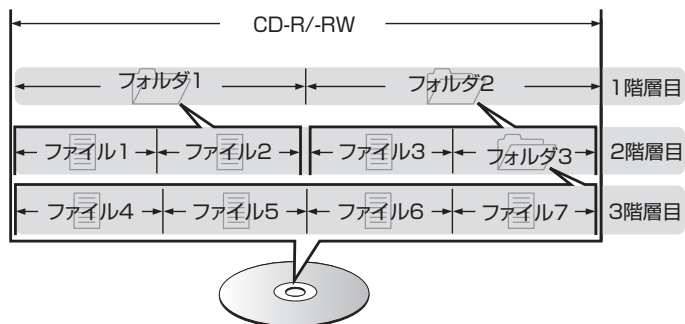

音楽ファイルを CD-R/-RW に書き込む場合、ライティングソフトのフォーマットは「ISO9660」でおこなってください。他のフォーマットで記録された場合、正しく再生できないことがあります。詳しくは、ご使用のライティングソフトの説明書をご覧ください。

メディア使用時のご注意

ディスクの入れかた

- ディスクの記録面を下にして挿入してください。
- CD スロットにはゆっくりと挿入してください。ディスクが引き込まれはじめたら手を離してください。

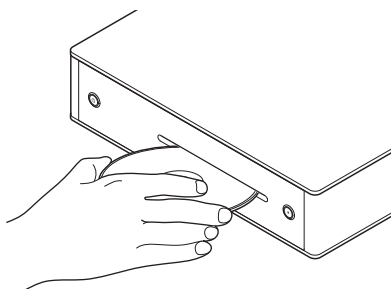

- ディスクが挿入されていない場合、ディスプレイに“No Disc”を表示します。
- ディスクが裏返しに挿入された場合、ディスプレイに“Unsupported”を表示します。
- ディスクを正しく読み取れないときはディスプレイに“Unsupported”を表示します。

ディスクを入れる際のご注意

- 本機は 8cm ディスクに対応していません。CD スロットに 8cm ディスクを挿入しないでください。
- 8cm ディスクアダプターは使用できません。
- ディスクは 1 枚だけ入れてください。2 枚以上重ねて入れると故障の原因になり、ディスクを傷つけることにもなります。
- ひび割れや変形、または接着剤などで補修したディスクは使用しないでください。
- セロハンテープやレンタル CD のラベルなどのノリがはみ出したり、はがした跡にノリが残っているディスクは使用しないでください。そのまま使用すると、ディスクが取り出せなくなったり、故障の原因になることがあります。

メディアの取り扱いについて

- 指紋・油・ゴミなどを付けないでください。
- ディスクに傷をつけないよう、特にケースからの出し入れにはご注意ください。
- 曲げたり、熱を加えたりしないでください。
- ディスクの中心の穴を大きくしないでください。
- ディスクのレーベル面(印刷面)にボールペンや鉛筆などで文字を書いたり、ラベルなどを貼り付けたりしないでください。
- ディスクを屋外など寒いところから急に暖かいところへ移すと、ディスクの表面に水滴がつくことがあります。ヘアードライヤーなどで乾かささないでください。
- 次のような場所に置かないでください。
 1. 直射日光が長時間当たるところ
 2. 湿気・ほこりなどが多いところ
 3. 暖房器具などの熱が当たるところ

ディスクのお手入れのしかた

- ディスクに指紋や汚れが付いたときは、汚れをふき取ってからご使用ください。
- ふき取りには、別売りのディスククリーニングセットまたは柔らかい布などをご使用ください。

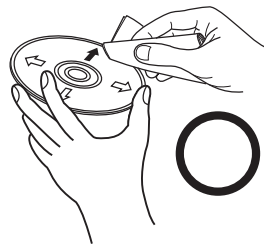

内周から外周方向へ軽くふく。

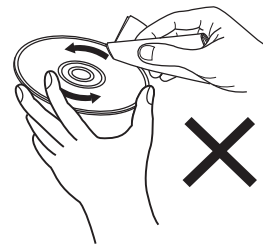

円周に沿ってはふかない。

ご注意

- レコードスプレー・帯電防止剤や、ベンジン・シンナーなどの揮発性の薬品は使用しないでください。

用語の解説

MP3 (MPEG Audio Layer-3)

音声データ圧縮方式の 1 つで、国際的な標準規格です。映像圧縮方式の「MPEG-1」に採用されています。音楽 CD 並の音質を保ったままデータ量を約 1/11 に圧縮できます。

WMA (Windows Media Audio)

米国 Microsoft Corporation によって開発された音声圧縮技術です。

WMA データは、Windows Media® Player を使用してエンコード(符号化)することができます。

WMA ファイルは、米国 Microsoft Corporation より認証を受けたアプリケーションを使用してエンコードしてください。もし、認証されていないアプリケーションを使用すると、正しく動作しないことがあります。

サンプリング周波数

サンプリングとは、音の波(アナログ信号)を一定時間の間隔で刻み、刻まれた波の高さを数値化(デジタル信号化)することです。

1 秒間に刻む回数をサンプリング周波数といい、この数値が大きいほど原音に近い音を再現できます。

ダイナミックレンジ

機器が出すノイズに埋もれてしまわない最小音と、音割れしない最大音との音量差のことです。

ビットレート(Bit rate)

ディスクに記録された映像/音声データを 1 秒あたりに何ビット処理したかを表します。

ファイナライズ

CD レコーダーや CD ドライブで録音された CD を、再生対応機器で再生できるように処理することです。

リニア PCM

圧縮していない PCM(Pulse Code Modulation)信号です。MP3 などの非可逆圧縮音源と異なり、音質やダイナミックレンジの低下がありません。

主な仕様

■ オーディオ特性

• アナログ出力

チャンネル:	2チャンネル
再生周波数範囲:	2Hz~20kHz
再生周波数特性:	20~20kHz(±1%)
S/N比:	105dB
ダイナミックレンジ:	100dB
チャンネルセパレーション:	100dB
高調波歪率:	0.004%(1kHz)
ワウ・フラッター:	水晶精度

• 出力レベル

信号方式:	2V RMS stereo
-------	---------------

• デジタル出力

同軸出力:	0.5Vp-p/75Ω
-------	-------------

• 光学読み取り方式

レーザー:	AlGaAs
波長:	780nm
信号方式:	16-bit リニア PCM
サンプリング周波数:	44.1kHz

■ 総合

電源:	AC100V、50/60Hz
消費電力:	10W
スタンバイ時の消費電力:	0.4W 以下
許容動作温度:	+5℃～+35℃
許容動作湿度:	5～90%(結露のないこと)

仕様および外観は改良のため、予告なく変更することがあります。

■ 寸法(単位:mm)

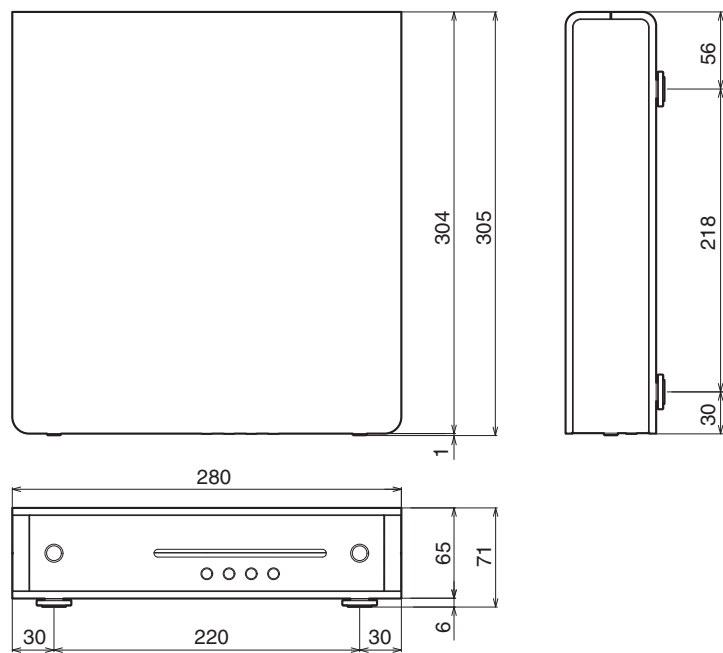

■ 質量 : 4.2 kg

索引

目 C

CD 23

あ

アナログ機器 18

お

オートスタンバイ 29

オートプレイ 30

す

スリープタイマー 30

て

ディスプレイ 10

ディスプレイの明るさ 22

データ CD 26

デジタル機器 17

ふ

プログラム再生 25

フロントパネル 8

り

リアパネル 11

リモコン 12

当社製品のご相談と修理についてのお問い合わせは、お買い上げ店または下記窓口にご連絡ください。

お客様相談センター

 0570 (666) 112

FAX : 044 (330) 1367

- 受付時間 9:30 ~ 17:30
(当社休日および祝日を除く、月～金曜日)
 - 上記番号がご利用いただけない場合  050 (3388) 6801
〒210-8569 神奈川県川崎市川崎区日進町2番地1 D&Mビル
 - お問い合わせをいただく前に、ホームページのFAQをご確認ください。
<http://denon.jp/jp/html/faq.html>
 - メールでお問い合わせをいただくこともできます。
<http://denon.jp/jp/html/contact.html>
- * 電話番号・ファックス番号・URL は変更になる場合があります。

修理相談窓口

 0570 (666) 811

- 受付時間 9:30 ~ 12:00、13:00 ~ 17:30
(当社休日および祝日を除く、月～金曜日)
 - 上記番号がご利用いただけない場合  0466 (86) 9520
 - 故障・修理・その他のサービス関連情報については、次の当社ホームページでもご確認ください。
<http://denon.jp/jp/html/service.html>
 - 代表修理窓口
首都圏サービスセンター
〒252-0816 神奈川県藤沢市遠藤2010-16
FAX : 0466 (86) 9522
- * ディーアンドエムホールディングス本社では製品の修理を受け付けておりません。

DENON®

株式会社 ディーアンドエムホールディングス

〒210-8569

神奈川県川崎市川崎区日進町2番地1 D&Mビル

Printed in China 5411 11541 00AD

Copyright ©2017 D&M Holdings Inc. All Rights Reserved.