

DENON[®]

DCD-50

CD-PLAYER

Bedienungsanleitung

Sie können mehrere Seiten einer PDF auf einem einzelnen Blatt Papier drucken.

[Vorderseite](#)[Display](#)[Rückseite](#)[Fernbedienung](#)[Index](#)

Zubehör	4
Merkmale	5
Hervorragende Qualität	5
Leistungsfähigkeit	5
Bezeichnung und Funktionen der Teile	6
Vorderseite	6
Display	8
Rückseite	9
Fernbedienung	10

Anschlüsse

Anschlüsse	13
Installation des Geräts	14
Horizontale Aufstellung	14
Vertikale Aufstellung	15
Vor Verwendung der Fernbedienung	17
Reichweite der Fernbedienung	18
Anschließen eines digitalen Geräts	19
Anschließen eines analogen Geräts	20
Anschluss des Netzkabels	21



Wiedergabe

Grundfunktionen	23
Stromversorgung einschalten	23
Umschalten der Display-Helligkeit	23
Abspielen von CDs	24
Abspielen von CDs	24
Wiedergabe der Titel in festgelegter Reihenfolge (Wiedergabeprogrammierung)	26
Wiedergabe von DATEN-CDs (MP3- und WMA-Dateien)	27
Wiedergabe von Dateien	28

Einstellungen

Sonstige Einstellungen	30
Standby-Automatik	30
Automatische Wiedergabe	31

Tipps

Tipps	33
Fehlersuche	34

Anhang

Abspielbare Medien	38
Discs	38
Dateien	38
Wiedergabereihenfolge von MP3-/WMA-Dateien	39
Informationen zu Discs und Dateien	40
Warnhinweise zur Verwendung von Medien	41
Laden von Discs	41
Warnhinweise zum Laden von Discs	41
Der Umgang mit Medien	42
Reinigen von Discs	42
Erklärung der Fachausdrücke	43
Technische Daten	44
Index	47







Vielen Dank für den Kauf dieses Denon-Produkts. Um einen fehlerfreien Betrieb sicherzustellen, lesen Sie bitte sorgfältig dieses Handbuch, bevor Sie das Gerät in Betrieb setzen.

Bewahren Sie diese Bedienungsanleitung nach der Lektüre zum späteren Nachschlagen auf.

Zubehör

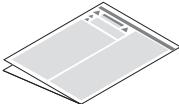
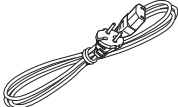
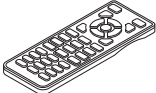
Überprüfen Sie, ob folgendes Zubehör im Lieferumfang des Produkts enthalten ist.

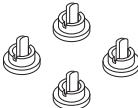
 <p>Kurzanleitung</p>	 <p>CD-ROM (Bedienungsanleitung)</p>	 <p>Sicherheitshinweise</p>	 <p>Netzkabel</p>
 <p>Fernbedienung (RC-1205) (eingebaute Batterie)</p>	 <p>Koaxialdigitalkabel</p>	 <p>Kappen (Silber) (x4)</p>	

Merkmale

Hervorragende Qualität

- **CD-Player in neuer Aufmachung mit der bewährten Qualität der Marke Denon und einem äußerst präzisen 32-Bit-D/A-Wandler**

Da der D/A-Wandler bei der Klangqualität eine wichtige Rolle spielt, enthält dieses Produkt unseren D/A-Wandler mit 32 Bit und 192 kHz, der für sein hohes Maß an Präzision bekannt ist und für eine optimale Klangqualität sorgt.

- **Dieses Gerät kann mit unserem hochwertigen Stereo-Vollverstärker PMA-50 der Klasse D kombiniert werden, damit selbst bei sehr schwachen Signalen eine hochgradige Reproduzierbarkeit erzielt wird**

Unser hochwertiger Stereo-Vollverstärker PMA-50 der Klasse D ist mit der einzigartigen Denon-Reproduktionstechnologie Advanced AL32 Processing für analoge Wellenformen ausgestattet. Nutzen Sie diesen Vorteil bei diesem Gerät, um unsere außergewöhnliche Klangqualität voll auszuschöpfen – erleben Sie eine hohe Empfindlichkeit und Leistungsstärke, die angesichts der Größe des Gehäuses nahezu unmöglich erscheint.

Leistungsfähigkeit

- **Dieses neue Design ist optimal auf unseren Stereo-Vollverstärker PMA-50 abgestimmt**
- **Unterstützt eine vertikale Aufstellung**
Dieses Gerät kann entweder vertikal oder horizontal aufgestellt werden. Die Ausrichtung der Anzeige passt sich automatisch an die Aufstellungsrichtung dieses Geräts an.
Der Betriebsmechanismus des CD-Einschubs ermöglicht ein ruckfreies und gleichmäßiges Öffnen und Schließen, egal ob bei horizontaler oder vertikaler Aufstellung dieses Geräts.
- **Unterstützung der Wiedergabe von MP3- und WMA-Dateien**
Sie können mit diesem Gerät MP3- und WMA-Dateien abspielen, die auf CD-R- und CD-RW-Discs aufgezeichnet wurden. Die hochauflösende organische EL-Anzeige ermöglicht während der Wiedergabe von MP3- und WMA-Dateien die Einblendung von Informationen wie Name des Titels und Künstlers.
- **Die automatische Standby-Funktion verringert den Stromverbrauch**
- **Dieses Gerät wird mit einer Systemfernbedienung ausgeliefert, mit der sich auch der PMA-50 bedienen lässt**



Bezeichnung und Funktionen der Teile

Vorderseite

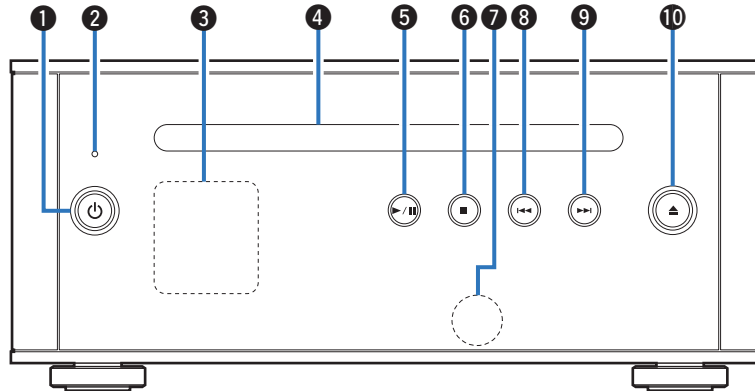

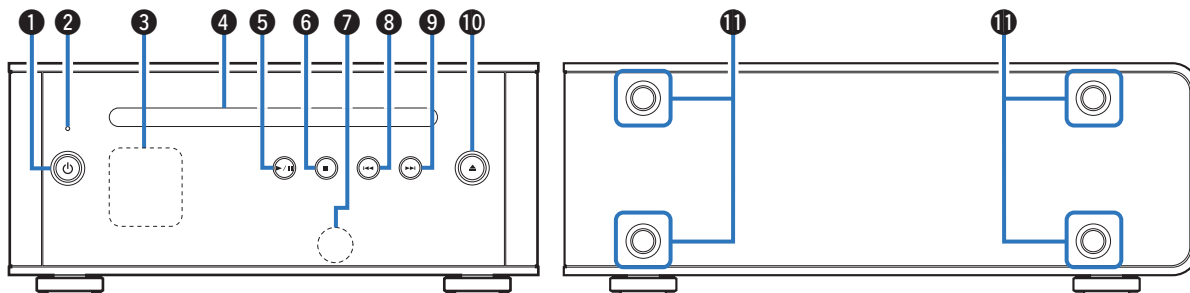

1 Power-Taste (⏻)

Schaltet das Gerät ein/in den Standby. (☞ S. 23)

Der Einschaltstatus wird wie folgt angezeigt.

- Einschaltet: Display leuchtet
- Standby: Display ist ausgeschaltet

2 Überlastschutzanzeige

Blinkt, wenn der Überlastschutz aktiviert wurde. (☞ S. 34)

3 Anzeige

Zeigt unterschiedliche Informationen an. (☞ S. 8)

4 CD-Einschub (☞ S. 41)

5 Wiedergabe-/Pause-Taste (▶/⏸)

Spielt den Titel ab/hält den Titel an.

6 Stopptaste (■)

Beendet die Wiedergabe.

7 Fernbedienungssensor

Empfängt Signale von der Fernbedienung. (☞ S. 18)

8 Taste für Rückwärtsspringen (◀◀)

Keht zum Anfang des derzeit abgespielten Titels zurück.

9 Taste für Vorwärtsspringen (▶▶)

Spielt den nächsten Titel ab.

10 CD-Auswurf-Taste (▲)

Wirft die Disc aus.

11 Montagelöcher für die Füße bei einer vertikalen Aufstellung

Diese werden bei einer vertikalen Aufstellung des Geräts verwendet.

(☞ S. 15)



Display

Die Anzeige dreht sich automatisch je nach Aufstellungsrichtung.

Beispielanzeige



Symbolbeschreibung

⌂: Zufallswiedergabe

↺: Alle wiederholen

⏮: 1 wiederholen

🎵: Titel

📁: Ordner



Rückseite

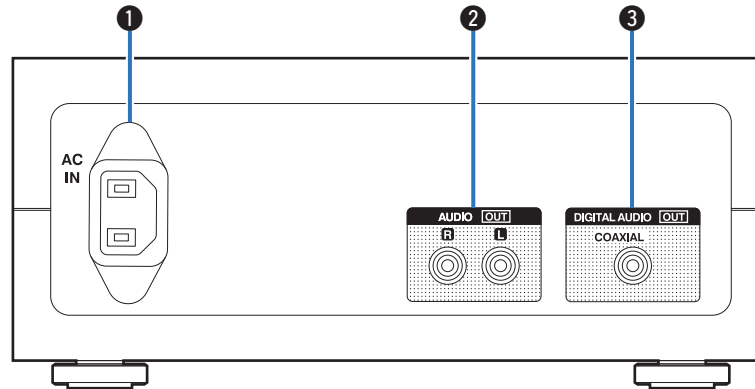

1 Wechselstromeingang (AC IN)

Schließen Sie hier das im Lieferumfang enthaltene Netzkabel an.

(☞ S. 21)

2 AUDIO OUT-Anschlüsse (AUDIO OUT)

Ermöglichen den Anschluss eines mit analogen Audioeingangsanschlüssen ausgestatteten Verstärkers. (☞ S. 20)

3 DIGITAL AUDIO OUT-Anschlüsse (COAXIAL)

Ermöglichen den Anschluss eines mit einem digitalen Audioeingangsanschluss ausgestatteten Verstärkers. (☞ S. 19)



Fernbedienung

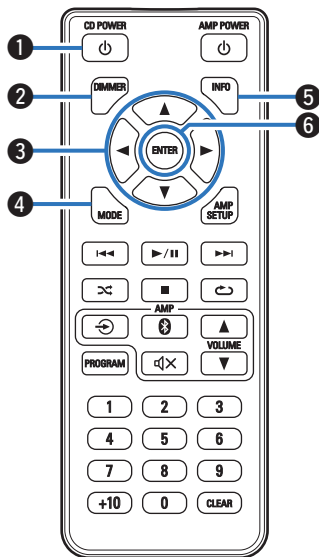

■ Bedienung dieses Geräts

- 1 Power-Taste (⏻)**
 Schaltet das Gerät ein/in den Standby.
- 2 DIMMER-Taste**
 Ermöglicht die Einstellung der Display-Helligkeit dieses Geräts. (🔧 S. 23)
- 3 Pfeiltasten (▲▼◀▶)**
 Zur Auswahl von Ordnern oder Dateien auf einer Daten-CD.
- 4 MODE-Taste**
 Ermöglicht das Umschalten des Wiedergabemodus. (🔧 S. 27)
- 5 INFO-Taste**
 Ermöglicht das Umschalten der Titelinformationen, die während der Wiedergabe im Display angezeigt werden. Diese Taste schaltet die Anzeige der Wiedergabezeit um.
- 6 ENTER-Taste**
 Diese Taste bestätigt die Auswahl.



- Da die DIMMER-Taste auch den integrierten Verstärker PMA-50 von Denon steuert, kann der PMA-50 gleichzeitig mit dem DCD-50 bedient werden. Wenn die beiden Geräte unterschiedliche Einstellungen aufweisen, halten Sie die Taste mindestens 2 Sekunden lang gedrückt, um beide Geräte auf die Standardeinstellung zurückzusetzen, und nehmen Sie dann die gewünschte Einstellung vor.
- Die Helligkeit des Displays ist standardmäßig auf "Normal" eingestellt.



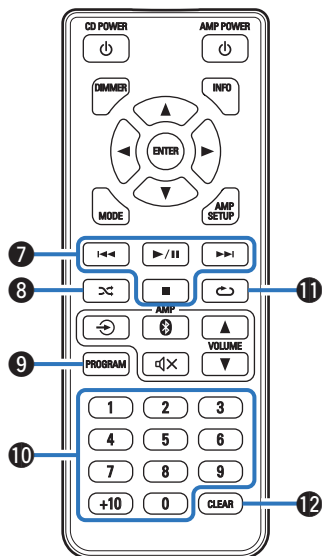

7 Systemtasten

Ermöglichen die Ausführung von Funktionen zur Wiedergabe.

- Überspringen-Tasten (I◀◀▶▶I)
- Wiedergabe-/Pause-Taste (▶/||)
- Stopptaste (■)

8 Taste für Zufallwiedergabe (⌘)

Schaltet die Zufallwiedergabe ein.

9 PROGRAM-Taste

Aktiviert die Wiedergabeprogrammierung. (☞ S. 26)

10 Zahlentasten (0 – 9, +10)

Ermöglichen die Eingabe von Zahlen in das Gerät.

11 Taste für Wiederholen (↺)

Schaltet die wiederholte Wiedergabe ein.

12 CLEAR-Taste

Löscht die Programmregistrierung.



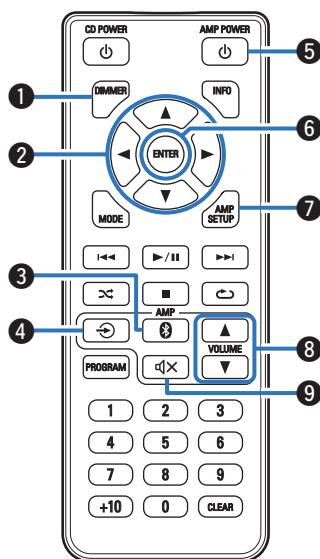

■ Bedienungsmöglichkeiten für den Verstärker

- 1 DIMMER-Taste**
 Stellen Sie die Display-Helligkeit ein.
- 2 Pfeiltasten (▲▼◀▶)**
 Ermöglichen die Auswahl von Menüelementen.
- 3 Bluetooth-Taste (📶)**
 Schaltet den Eingang auf Bluetooth für den PMA-50 um. Wird auch während des Kopplungsvorgangs gedrückt.
- 4 Taste zum Umschalten der Eingangsquelle (↻)**
 Schaltet die Eingangsquellen des PMA-50 um.
- 5 AMP POWER-Taste (⏻)**
 Schaltet den PMA-50 ein/in den Standby.
- 6 ENTER-Taste**
 Diese Taste bestätigt die Auswahl.
- 7 AMP SETUP-Taste**
 Das Einstellungsmenü wird im Display des PMA-50 angezeigt.
- 8 VOLUME-Taste (▲▼)**
 Ermöglichen die Einstellung des Lautstärkepegels.
- 9 Stummtaste (🔇)**
 Stellt die Audioausgabe des PMA-50 stumm.



Anschlüsse

■ Inhalt

Installation des Geräts	14
Anschließen eines digitalen Geräts	19
Anschließen eines analogen Geräts	20
Anschluss des Netzkabels	21

HINWEIS

- Stecken Sie das Netzkabel erst dann an, wenn alle Geräte angeschlossen wurden.
- Bündeln Sie Netzkabel und Anschlusskabel nicht zusammen. Dadurch können Brummen oder Störungen entstehen.

■ Anschlusskabel

Legen Sie sich die für die anzuschließenden Geräte erforderlichen Kabel bereit.

Audiokabel



Digitales Koaxialkabel (im Lieferumfang enthalten)



Installation des Geräts

Dieses Gerät kann in zweierlei Ausrichtung aufgestellt werden - horizontal oder vertikal. Sie können selbst bestimmen, wie Sie das Gerät aufstellen - so wie es dem Aufstellungsort und Ihren Wünschen entspricht.

HINWEIS

- Entscheiden Sie sich für die gewünschte Aufstellung dieses Geräts und achten Sie vor dem Abspielen von Discs darauf, dass es ordnungsgemäß aufgestellt wurde.

Horizontale Aufstellung

Die FüÙe sind ursprünglich für eine horizontale Aufstellung am Gerät angebracht.

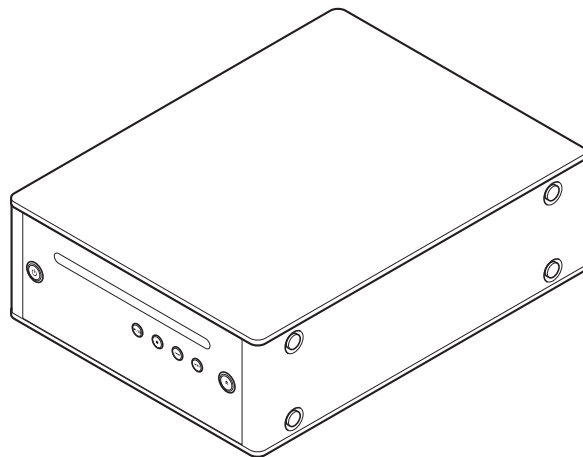

Vertikale Aufstellung

Diese Ausrichtung eignet sich für die Aufstellung bei wenig Platz.

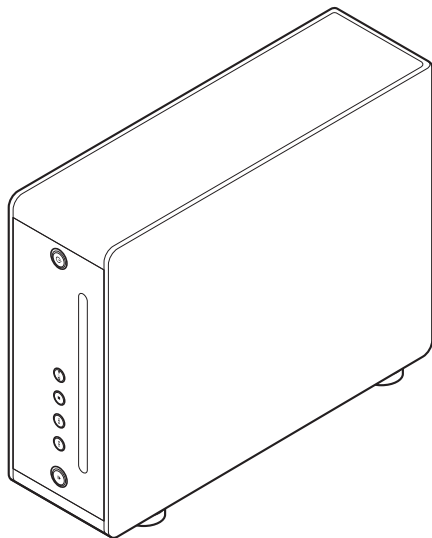

1 Entfernen Sie die Füße.

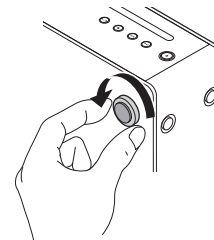

Drehen Sie alle 4 Füße gegen den Uhrzeigersinn, um sie zu entfernen.

2 Setzen Sie die mitgelieferten Kappen (Silber) in die Löcher ein, von denen die Füße entfernt wurden.

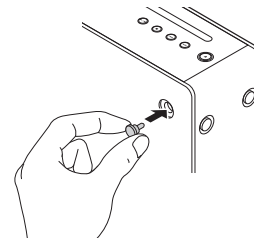

3 Entfernen Sie die Kappe (Schwarz).

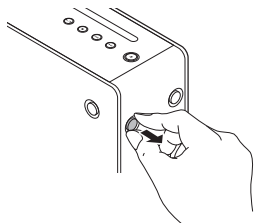

HINWEIS

- Achten Sie beim Abnehmen der Kappen darauf, dass Sie Ihre Fingernägel nicht beschädigen.
Falls erforderlich, verwenden Sie zum Abnehmen der Kappen ein Hilfsmittel mit dünner Spitze. Seien Sie beim Einsatz von Hilfsmitteln jedoch vorsichtig, damit Sie das Gerät nicht beschädigen.

4 Drehen Sie die entfernten FüÙe im Uhrzeigersinn, um sie zu befestigen.

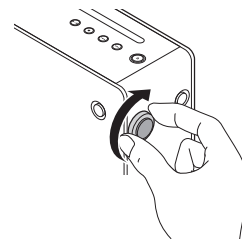

HINWEIS

- Nachdem Sie die FüÙe angebracht haben, stellen Sie deren Höhe so ein, dass das Set nach der Aufstellung einen festen Stand hat.



Vor Verwendung der Fernbedienung

Die Fernbedienung verfügt über eine eingebaute Lithiumbatterie. Ziehen Sie vor der Verwendung die Isolationsfolie ab.

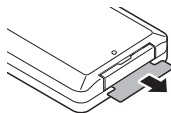

■ Auswechseln der Batterie

1. Führen Sie einen spitzen Gegenstand in das Loch im Batteriefach ein, und ziehen Sie das Batteriefach heraus.

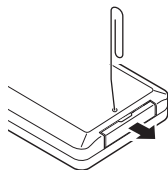

2. Setzen Sie die Lithiumbatterie wie angegeben richtig in das Batteriefach ein.
3. Setzen Sie das Batteriefach wieder in der ursprünglichen Position ein.

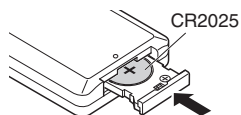

HINWEIS

- Beachten Sie beim Einsetzen der Lithiumbatterien die richtige Polung, die mit den Symbolen \oplus und \ominus im Batteriefach angegeben ist.
- Wenn Flüssigkeit aus der Batterie austritt, muss diese sofort ausgetauscht und entsorgt werden. Falls die Flüssigkeit in Kontakt mit Haut oder Kleidung gelangt, besteht Verätzungsgefahr; seien Sie deshalb äußerst vorsichtig. Wenn Sie versehentlich in Kontakt mit der Flüssigkeit gelangen, waschen Sie die betroffene Stelle mit Leitungswasser ab und ziehen Sie einen Arzt hinzu.
- Nehmen Sie die Batterie aus der Fernbedienung, wenn diese längere Zeit nicht benutzt wird.



Reichweite der Fernbedienung

Richten Sie die Fernbedienung bei der Bedienung auf den Fernbedienungssensor.

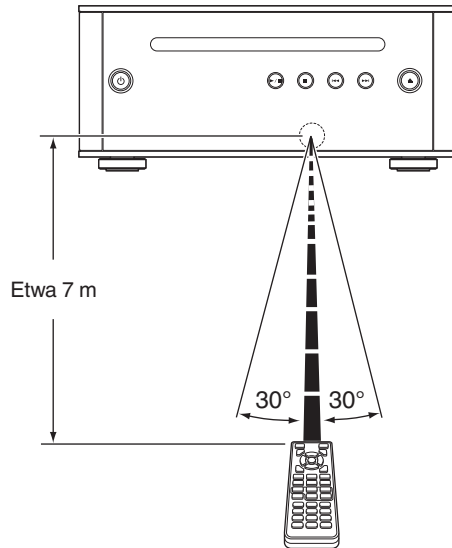

[Horizontale Aufstellung]

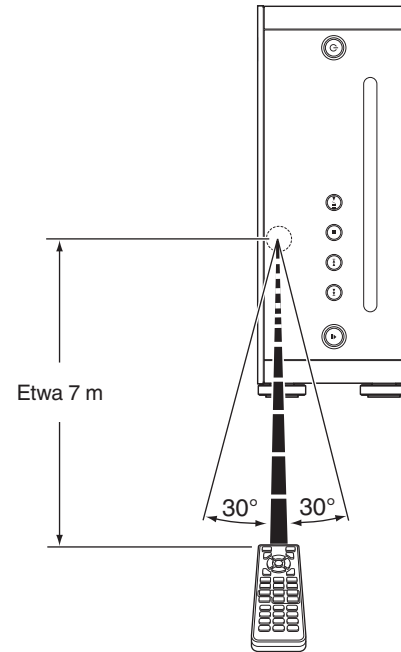

[Vertikale Aufstellung]

Anschließen eines digitalen Geräts

Dieses Gerät kann an einen Verstärker mit digitalem Audioeingangsanschluss (koaxial) angeschlossen werden.

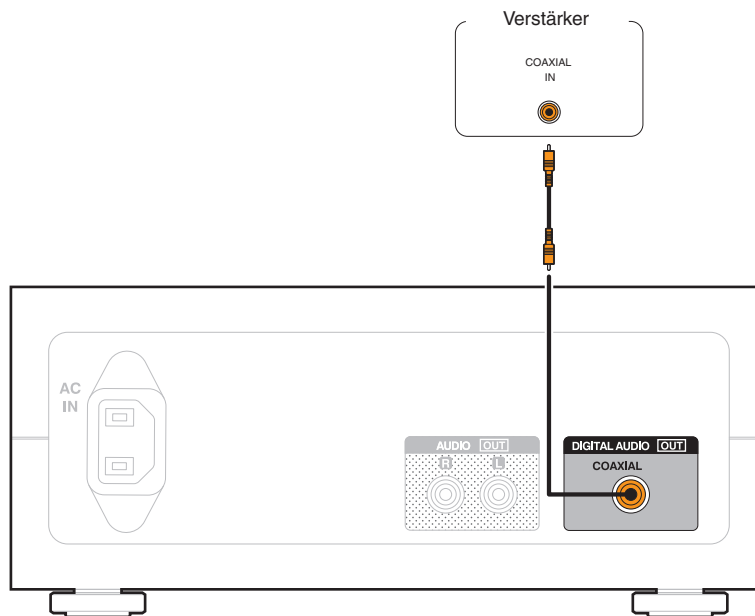

Anschließen eines analogen Geräts

Dieses Gerät kann an einen Verstärker mit analogen Audioeingangsanschlüssen angeschlossen werden.

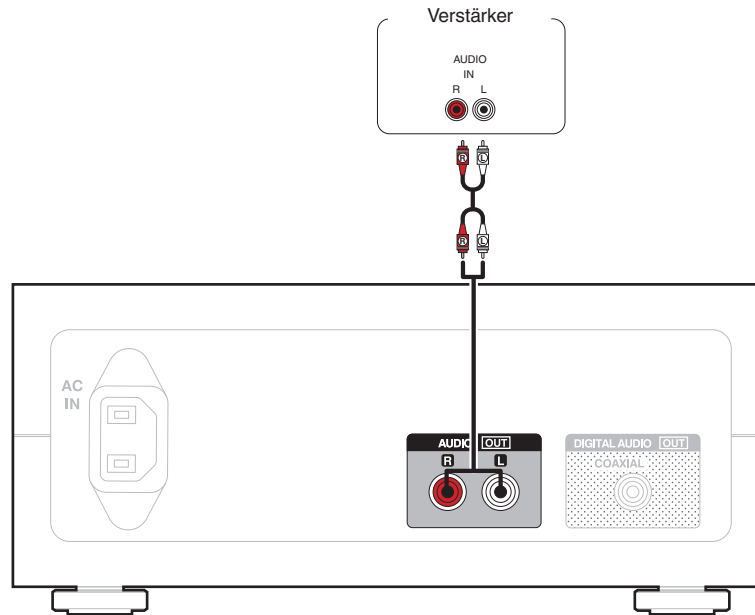

Anschluss des Netzkabels

Nehmen Sie zuerst alle anderen Anschlüsse vor, bevor Sie das Netzkabel anschließen.

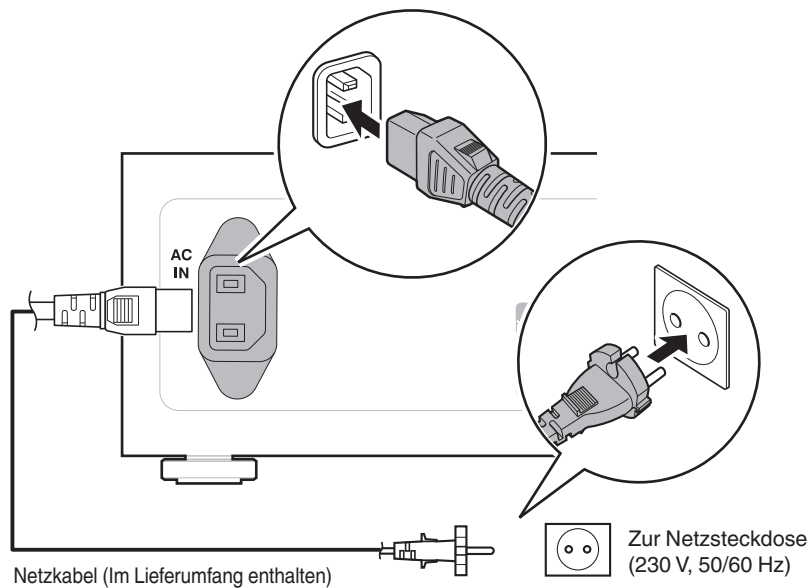

■ Inhalt

Grundfunktionen	23
Abspielen von CDs	24
Wiedergabe von Daten-CDs (MP3- und WMA-Dateien)	27
Sonstige Einstellungen	30



Grundfunktionen

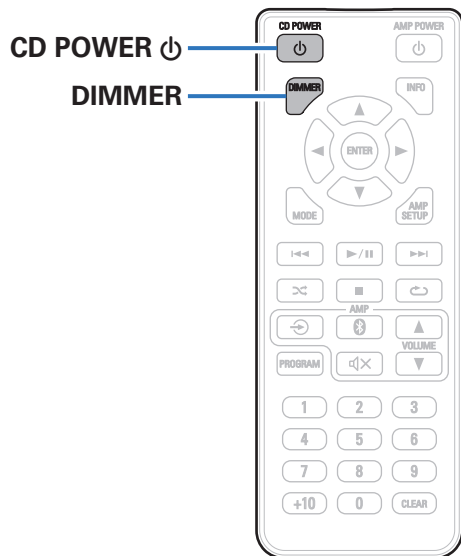

Stromversorgung einschalten

- 1 Drücken Sie zum Einschalten des Geräts auf **CD POWER** .

Schaltet das Display ein.

- Wenn das Gerät in den Standby-Modus geschaltet werden soll

- 1 Drücken Sie auf **CD POWER** .

Das Display wird nicht angezeigt.



- Für diesen Vorgang können Sie auch  am Hauptgerät drücken.

HINWEIS

- Wenn sich das Gerät im Standby-Modus befindet, fließt trotzdem in einigen Schaltkreisen Strom. Trennen Sie daher das Netzkabel von der Netzsteckdose, bevor Sie das Haus für längere Zeit verlassen, z. B. wenn Sie verreisen.

Umschalten der Display-Helligkeit

Für die Einstellung der Display-Helligkeit stehen drei Stufen zur Verfügung.

- 1 Drücken Sie auf **DIMMER**.



Abspielen von CDs

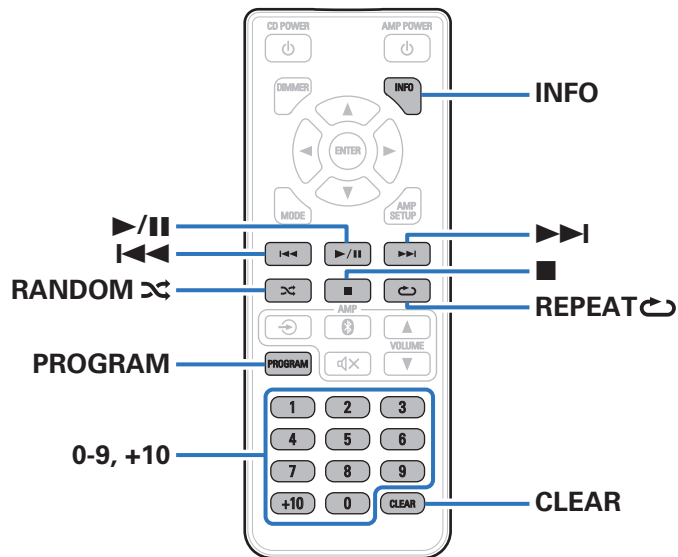

Abspielen von CDs

1 Legen Sie eine Disc ein. (☞ S. 41)

2 Drücken Sie ▶/||.

Die Anzeige ▶ leuchtet auf dem Display. Die Wiedergabe beginnt.

HINWEIS

- Platzieren Sie keine fremden Objekte auf dem Disc-Tablett. Andernfalls könnte das Disc-Fach beschädigt werden.
- 8-cm-Discs können bei diesem Gerät nicht verwendet werden. Legen Sie keine 8-cm-Discs in den CD-Einschub ein.
- Legen Sie keine anderen Gegenstände als CDs in den CD-Einschub ein. Das Gerät könnte dadurch beschädigt werden.

■ Auswerfen von CDs

1 Drücken Sie bei gestoppter Wiedergabe auf ▲.



Funktionstasten	Funktion
▶ /	Wiedergabe/Pause
■	Stopp
◀◀▶▶	Springen zum vorherigen oder nächsten Titel (Gedrückt halten) Schneller Rücklauf/Vorlauf
0 – 9, +10	Auswahl des Titels
RANDOM ∞	Zufallswiedergabe
REPEAT ↺	Wiederholte Wiedergabe <ul style="list-style-type: none"> Wechsel zwischen der Wiederholung sämtlicher Titel und der Wiederholung einzelner Titel.
INFO	Umschalten der Zeitanzeige <ul style="list-style-type: none"> Abgelaufene Zeit des Titels, verbleibende Zeit des Titels und insgesamt verbleibende Zeit

■ Wiedergeben eines bestimmten Titels (Direktes Suchen)

1 Verwenden Sie zum Auswählen der Titel 0 – 9 und +10.

[Beispiel]

Titel 4:

Drücken Sie auf die Zahlentaste 4, um Titel 4 auszuwählen.

Titel 12:

Wenn Sie den Titel 12 auswählen möchten, drücken Sie nacheinander die Zahlen +10 und 2.





Wiedergabe der Titel in festgelegter Reihenfolge (Wiedergabeprogrammierung)

Es können bis zu 25 Titel programmiert werden.

- 1 Drücken Sie im Stopp-Modus auf PROGRAM.**
“PROG” wird im Display angezeigt.
- 2 Verwenden Sie zum Auswählen der Titel 0 – 9 und +10.**
[Beispiel]
Wenn Sie die Titel 3 und 12 programmieren möchten, damit sie in dieser Reihenfolge abgespielt werden, drücken Sie jeweils 3 und anschließend +10 und 2.
- 3 Drücken Sie ►/II.**
Die Wiedergabe startet in der programmierten Reihenfolge.



- Wenn während der programmierten Wiedergabe RANDOM  gedrückt wird, werden die programmierten Titel in zufälliger Reihenfolge wiedergegeben.
- Wenn während der programmierten Wiedergabe REPEAT  gedrückt wird, werden die Titel wiederholt in der programmierten Reihenfolge abgespielt.

HINWEIS

- Das Programm wird gelöscht, wenn die Disc ausgeworfen oder das Gerät ausgeschaltet wird.

■ Überprüfen der Reihenfolge der programmierten Titel

Drücken Sie im Stopp-Modus auf ►►I.

Die Titel werden bei jedem Drücken von ►►I in der programmierten Reihenfolge auf dem Display angezeigt.

■ So löschen Sie den zuletzt programmierten Titel

Drücken Sie im Stopp-Modus auf CLEAR.

So löschen Sie den zuletzt programmierten Titel.

Bei jedem Drücken der Taste wird der zuletzt programmierte Titel gelöscht.

■ Löschen aller programmierten Titel

Drücken Sie im Stopp-Modus auf PROGRAM.



Wiedergabe von DATEN-CDs (MP3- und WMA-Dateien)

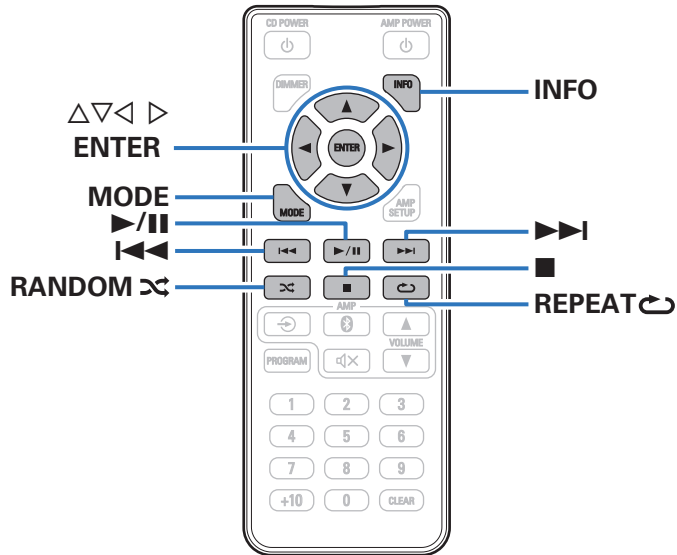

- In diesem Abschnitt wird die Wiedergabe von auf einer CD-R oder CD-RW gespeicherten MP3- oder WMA-Dateien erläutert. Informationen zum Wiedergeben von Dateien, die auf anderen Medien als CD-R oder CD-RW gespeichert sind, finden Sie in den folgenden Abschnitten.
- Es gibt viele Musikvertriebs-Websites im Internet, von denen Sie Musikdateien im MP3- oder WMA-Format (Windows Media® Audio) herunterladen können. Von diesen Websites heruntergeladene Musikdateien können auf CD-R- oder CD-RW-Discs gespeichert und auf diesem Gerät abgespielt werden.

“Windows Media” und das “Windows” sind Marken oder eingetragene Marken von Microsoft Corporation in den Vereinigten Staaten und/oder anderen Ländern.



Wiedergabe von Dateien

1 Legen Sie eine CD-R oder eine CD-RW, die Musikdateien im MP3- oder WMA-Format enthält, in den CD-Einschub ein. (☞ S. 41)

2 Drücken Sie auf **MODE**, um den “Folder mode” oder den “All mode” auszuwählen.

Hinweise zum Display

- Wenn “Ordnermodus” ausgewählt wurde

Die Anzeige “” leuchtet.

Alle Dateien im ausgewählten Ordner werden wiedergegeben.

- Wenn “All mode” ausgewählt wurde

Die Anzeige “” erlischt.



Nach der Wiedergabe der ausgewählten Ordner und Dateien werden sämtliche Dateien in allen Ordnern wiedergegeben.

3 Wählen Sie mit $\Delta \nabla$ den Ordner für die Wiedergabe aus.

4 Wählen Sie mit $\triangleleft \triangleright$ die wiederzugebende Datei aus.

5 Drücken Sie **▶**.

Die Wiedergabe beginnt.

Funktionstasten	Funktion
▶ / 	Wiedergabe/Pause
■	Stopp
◀◀▶▶▶	Springen zum vorherigen oder nächsten Titel (Gedrückt halten) Schneller Rücklauf/Vorlauf
△ ▽	Ordnerauswahl
◀▶	Dateiauswahl
0 – 9, +10	Auswahl des Titels
MODE	Wechsel in den Ordner-Wiedergabemodus <ul style="list-style-type: none"> • Alle Dateien im ausgewählten Ordner werden wiedergegeben.
RANDOM 	Zufallswiedergabe
REPEAT 	Wiederholte Wiedergabe <ul style="list-style-type: none"> • Wechsel zwischen der Wiederholung sämtlicher Titel und der Wiederholung einzelner Titel.



- Die Ordner- und Dateinummern werden automatisch vergeben, wenn die Disc geladen wird.



HINWEIS

- Die programmierte Wiedergabe ist bei MP3-/WMA-Discs nicht möglich.
- Dateien mit Kopierschutz können nicht wiedergegeben werden.
(Die Nachricht "Nicht unterstützt" wird angezeigt.)
Beachten Sie, dass je nach verwendeter Brennsoftware und anderen Bedingungen einige Dateien möglicherweise nicht richtig wiedergegeben oder angezeigt werden.

■ Abspielbare Dateien (Erweiterung)**( S. 38)****■ So wählen Sie während der Wiedergabe einen anderen Ordner oder eine andere Datei aus**

- Ordner
Verwenden Sie $\Delta \nabla$, um den Ordner auszuwählen, und drücken Sie dann auf ENTER.
- Dateien
Verwenden Sie $\triangleleft \triangleright$, um den Ordner auszuwählen, und drücken Sie dann auf ENTER.
Sie können die Datei auch mit den Tasten $\lll \ggg$ auswählen oder die Tasten 0 – 9 und +10 für die Auswahl der Dateinummer verwenden.

■ Umschalten des Displays

Drücken Sie während der Wiedergabe auf INFO.

- Dies ermöglicht das Umschalten zwischen dem Titelnamen, Künstlernamen und Albumnamen.
- Folgende Zeichen können angezeigt werden:

ABCDEFGHIJKLMNOPQRSTUVWXYZ**abcdefghijklmnopqrstuvwxyz****0123456789****!"#\$%&:;<>?@[]_`{|}~^'()*+,-./=(Leerzeichen)**

Falls kein Titel verfügbar ist, wird stattdessen der Dateiname angezeigt.



Sonstige Einstellungen

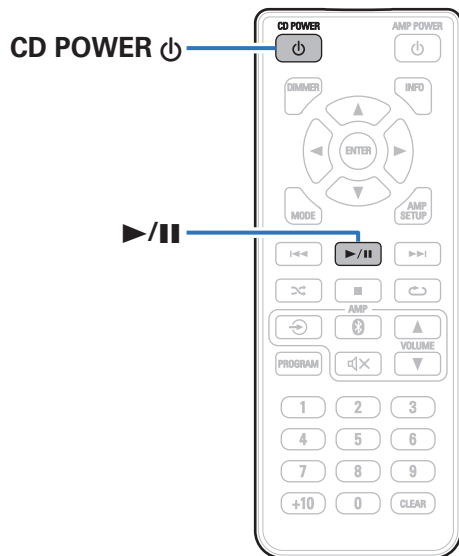

Standby-Automatik

Legt fest, ob das Gerät automatisch in den Standby-Modus geschaltet werden soll, wenn es sich 30 Minuten im Stopp-Modus befindet.

1 Wenn dieses Gerät eingeschaltet ist, halten Sie die Taste **⏻** 5 Sekunden lang gedrückt.

On
(Standard): Aktiviert den Standby-Automatik-Modus.

Off: Deaktiviert den Standby-Automatik-Modus.



- Halten Sie die Taste **⏻** gedrückt, um diese Einstellung auf ON oder OFF einzustellen.
 - Wenn die Einstellung aktiviert ist (ON), wird im Display "Auto Standby On" angezeigt.
 - Wenn die Einstellung deaktiviert ist (OFF), wird im Display "Auto Standby Off" angezeigt.



Automatische Wiedergabe

Legen Sie fest, ob die Wiedergabe nach dem Einlegen einer Disc automatisch gestartet werden soll.

1 Wenn dieses Gerät eingeschaltet ist, halten Sie ►/|| 5 Sekunden lang gedrückt.

On: Die Wiedergabe wird automatisch gestartet.

Off
(Standard): Die Wiedergabe wird nicht automatisch gestartet.



- Halten Sie ►/|| gedrückt, um diese Einstellung auf ON oder OFF einzustellen.
 - Wenn die Einstellung aktiviert ist (ON), wird im Display "Auto Play On" angezeigt.
 - Wenn die Einstellung deaktiviert ist (OFF), wird im Display "Auto Play Off" angezeigt.
- Die Wiedergabe startet automatisch, wenn die automatische Wiedergabe aktiviert und beim Einschalten des Geräts bereits eine Disc eingelegt ist.



■ Inhalt

Tipps

Ich möchte nur einen bestimmten Ordner wiedergeben.	33
Ich möchte, dass die Wiedergabe nach dem Einlegen einer Disc automatisch gestartet wird	33
Ich möchte aus dem Standby heraus Musik mit nur einem Bedienvorgang wiedergeben	33

Fehlersuche

Das Gerät lässt sich nicht einschalten oder schaltet sich ab	34
Die LED blinkt	34
Es ist keine Bedienung über die Fernbedienung möglich.	35
Es ist kein Ton zu hören	36
Die Wiedergabe von CDs ist nicht möglich	36
Die Disc kann nicht ausgeworfen werden	37
Die Dateinamen oder Tag-Daten werden nicht richtig angezeigt	37



Tipps

Ich möchte nur einen bestimmten Ordner wiedergeben.

- Stellen Sie den Wiedergabebereich mit der MODE-Taste auf "Ordnermodus" ein. (☞ S. 28)

Ich möchte, dass die Wiedergabe nach dem Einlegen einer Disc automatisch gestartet wird

- Aktivieren Sie die automatische Wiedergabe. (☞ S. 31)

Ich möchte aus dem Standby heraus Musik mit nur einem Bedienvorgang wiedergeben

- Drücken Sie die Taste ►/|| an diesem Gerät oder auf der Fernbedienung, um das Gerät einzuschalten und die Wiedergabe zu starten.



Fehlersuche

Überprüfen Sie beim Auftreten einer Störung zunächst die nachfolgend aufgeführten Punkte.

1. Wurden die Anschlüsse richtig vorgenommen?
2. Wird das Gerät so verwendet wie in der Bedienungsanleitung beschrieben?
3. Funktionieren die anderen Komponenten ordnungsgemäß?

Sollte dieses Gerät nicht einwandfrei funktionieren, überprüfen Sie bitte die in der folgenden Tabelle aufgeführten Punkte.

Wenn sich die Störung nicht beseitigen lässt, liegt vermutlich eine Fehlfunktion vor. Trennen Sie in diesem Fall das Gerät sofort vom Netz und kontaktieren Sie Ihren Händler.

■ Das Gerät lässt sich nicht einschalten oder schaltet sich ab

Symptom	Ursache/Lösung	Seite
Das Gerät ist nicht eingeschaltet.	<ul style="list-style-type: none"> • Prüfen Sie, ob der Netzstecker fest in der Steckdose sitzt. 	<u>21</u>
Das Gerät wird automatisch ausgeschaltet.	<ul style="list-style-type: none"> • Der Standby-Automatik-Modus ist aktiviert. Im Standby-Automatik-Modus wird das Gerät in den Standby-Modus geschaltet, wenn ca. 30 Minuten lang keine Bedienung erfolgt. Wenn Sie den Standby-Automatik-Modus deaktivieren möchten, halten Sie bei aktiviertem Standby-Automatik-Modus die Power-Taste (⏻) länger als 5 Sekunden gedrückt. 	<u>30</u>

■ Die LED blinkt

Symptom	Ursache/Lösung	Seite
Blinkt rot.	<ul style="list-style-type: none"> • Ein Geräteschaltkreis weist eine Fehlfunktion auf. Trennen Sie die Stromnetzverbindung, und wenden Sie sich an den Kundendienst. 	—



■ Es ist keine Bedienung über die Fernbedienung möglich.

Symptom	Ursache/Lösung	Seite
Es ist keine Bedienung über die Fernbedienung möglich.	• Die Batterien sind leer. Ersetzen Sie die Batterien durch neue.	<u>17</u>
	• Verwenden Sie die Fernbedienung in einer Entfernung von 7 m von diesem Gerät und in einem Winkel von 30°.	<u>18</u>
	• Entfernen Sie alle Hindernisse zwischen diesem Gerät und der Fernbedienung.	—
	• Legen Sie die Batterien richtig und entsprechend der Markierungen [Thread-Plus] und [Tread-Minus] ein.	<u>17</u>
	• Der Fernbedienungssensor des Geräts ist starkem Licht ausgesetzt (direktes Sonnenlicht, Neonlicht usw.). Stellen Sie das Gerät an einem Ort auf, an dem der Fernbedienungssensor nicht starkem Licht ausgesetzt ist.	—
	• Bei Verwendung eines 3D-Videogeräts funktioniert die Fernbedienung dieses Geräts möglicherweise aufgrund der Infrarotkommunikation zwischen Geräten nicht (z. B. Fernseher und 3D-Brillen). Korrigieren Sie in diesem Fall die Ausrichtung und den Abstand der Geräte zur 3D-Kommunikation, damit diese nicht den Betrieb der Fernbedienung dieses Geräts beeinträchtigen.	—



■ Es ist kein Ton zu hören

Symptom	Ursache/Lösung	Seite
Es gibt keinen Ton. Oder der Ton ist verzerrt.	• Kontrollieren Sie sämtliche Geräteanschlüsse.	<u>13</u>
	• Stecken Sie Anschlusskabel vollständig ein.	—
	• Überprüfen Sie, dass Eingangsanschlüsse und Ausgangsanschlüsse nicht vertauscht sind.	—
	• Überprüfen Sie Kabel auf Beschädigungen.	—
	• Überprüfen Sie die Verstärkerfunktion und die Regler und stellen Sie sie ordnungsgemäß ein.	—

■ Die Wiedergabe von CDs ist nicht möglich

Symptom	Ursache/Lösung	Seite
Die Wiedergabe startet beim Drücken auf die Wiedergabetaste nicht, oder ein bestimmter Teil der CD kann nicht wiedergegeben werden.	• Die CD ist verschmutzt oder verkratzt. Reinigen Sie die CD, oder legen Sie eine andere CD ein.	<u>42</u>
Die Wiedergabe einer CD-R/CD-RW ist nicht möglich.	• CDs können erst wiedergegeben werden, nachdem sie finalisiert wurden. Verwenden Sie eine finalisierte CD.	<u>38</u>
	• Die Ursache kann eine geringe Aufzeichnungsqualität oder eine geringe Qualität der CD sein. Verwenden Sie eine ordnungsgemäß aufgezeichnete CD.	—
	• Die Wiedergabefunktion dieses Geräts für Daten-CDs unterstützt nur die Wiedergabe von MP3- und WMA-Dateien.	<u>38</u>
"Nicht unterstützt" wird angezeigt.	• Die Disc wurde verkehrt herum eingelegt.	<u>38</u>
	• Es wurde eine Disc eingelegt, die nicht abgespielt werden kann.	<u>38</u>



■ Die Disc kann nicht ausgeworfen werden

Symptom	Ursache/Lösung	Seite
Die Disc wird nicht ausgeworfen, wenn die Auswurf Taste gedrückt wird.	• Halten Sie die Taste ▲ mindestens 5 Sekunden lang gedrückt.	—
	• Es liegt eine Fehlfunktion bei diesem Gerät vor. Wenden Sie sich an unseren Reparaturdienst.	—



■ Die Dateinamen oder Tag-Daten werden nicht richtig angezeigt

Symptom	Ursache/Lösung	Seite
Die Dateinamen werden nicht richtig angezeigt ("..." usw.).	• Es wurden Zeichen verwendet, die nicht angezeigt werden können. Dies ist keine Fehlfunktion. Zeichen, die auf diesem Gerät nicht angezeigt werden können, werden durch "." (Punkt) ersetzt.	—



Abspielbare Medien

Discs

Abspielbare Medien	
CD	
CD-R	
CD-RW	

HINWEIS

- Einige Discs und einige Aufnahmeformate können u. U. nicht wiedergegeben werden.
- Nicht finalisierte Discs können nicht wiedergegeben werden.

Dateien

Es können CD-R- und CD-RW-Discs in den unten beschriebenen Formaten abgespielt werden.

■ Zum Schreiben benutztes Software-Format

ISO9660 Level 1, 2

Erweiterungsformat (Juliet.Romeo)

■ Wenn ein anderes Format zum Schreiben benutzt wurde, kann die CD möglicherweise nicht korrekt wiedergegeben werden.

Maximale Anzahl abspielbarer Dateien und Ordner

Anzahl der Ordner: 255

Anzahl der Dateien: 255

■ Tag-Daten

ID3-Tag (Ver. 1.x und 2.x)

WMA-Tag

(Es werden die Tag-Daten für Titel, Künstler und Album unterstützt.)



Abspielbare Dateien (Erweiterung)	Dateispezifikation
MP3 (.mp3)	• Abtastfrequenz: 32 / 44,1 / 48 kHz
	• Bitrate : 32 kbps bis 320 kbps
	• Dateiformat: MPEG1 Audio Layer 3
WMA (.wma)	• Abtastfrequenz: 32 / 44,1 / 48 kHz
	• Bitrate : 64 kbps bis 192 kbps
	• Dateiformat: Windows Media Audio

HINWEIS

- Geben Sie den Dateien die Erweiterungen “.mp3” oder “.wma”. Dateien mit anderen Erweiterungen bzw. ohne Erweiterung können nicht abgespielt werden.
- Ihre Aufnahmen dürfen möglicherweise nur zum persönlichen Gebrauch verwendet werden. Eine andere Nutzung ist nach dem Urheberrecht nur mit Zustimmung des Eigentümers der Urheberrechte zulässig.

Wiedergabereihenfolge von MP3-/WMA-Dateien

Wenn mehrere Ordner MP3/WMA-Dateien enthalten, wird die Wiedergabereihenfolge der Ordner automatisch festgelegt, während das Gerät das Medium liest. Die Dateien in jedem Ordner werden in der Reihenfolge der Aufnahme auf dem Medium wiedergegeben, d. h. die ältesten Dateien zuerst.

CD-R/CD-RW

Bei der Wiedergabe von CD-R- oder CD-RW-Dateien werden zuerst alle Dateien der ersten Ebene im Wechsler gespielt, danach die zweite Ebene, dann die dritte Ebene usw.



- Die auf einem PC angezeigte Reihenfolge kann von der tatsächlichen Wiedergabereihenfolge abweichen.
- Je nach Schreibsoftware kann die Wiedergabereihenfolge einer CD-R/CD-RW abweichen.



Informationen zu Discs und Dateien

Dateien, wie MP3/WMA usw., die auf CD-R/-RW gespeichert wurden, werden in große Segmente (Ordner) und kleine Segmente (Dateien) unterteilt. Dateien werden in Ordnern gespeichert, und Ordner können in Hierarchien organisiert werden. Das Gerät unterstützt eine Verzeichnistiefe von bis zu 8 Ordnern.

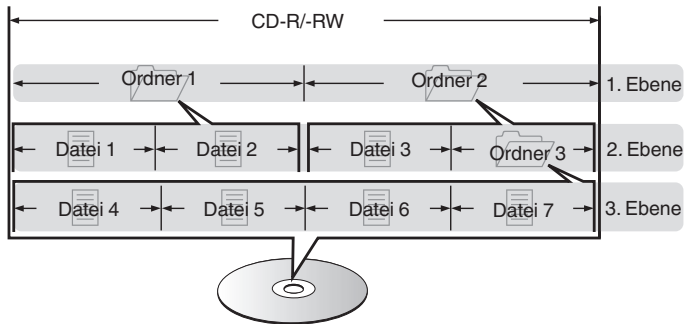

Beim Schreiben von Dateien im Format MP3/WMA usw. auf einer CD-R/-RW-Disc muss das Format der Schreibsoftware auf "ISO9660" eingestellt werden. Dateien, die in anderen Formaten aufgezeichnet werden, können möglicherweise nicht ordnungsgemäß abgespielt werden. Sie finden Einzelheiten hierzu in den Anleitungen Ihrer Schreibsoftware.

Warnhinweise zur Verwendung von Medien

Laden von Discs

- Wenn das Set horizontal aufgestellt wurde, muss die Disc mit der Beschriftung nach oben eingelegt werden.
- Wenn das Set vertikal aufgestellt wurde, muss die Disc mit der Beschriftung nach rechts eingelegt werden.
- Legen Sie die Disc langsam in den CD-Einschub ein. Lassen Sie die Disc los, sobald sie eingezogen wird.

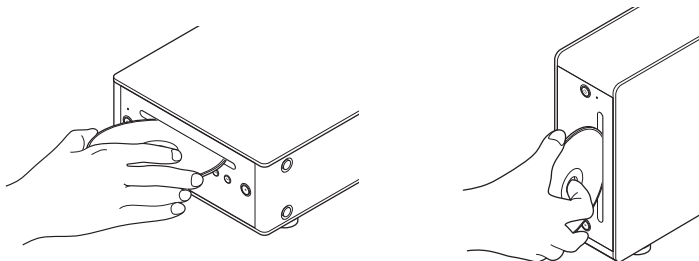

- Wenn keine Disc eingelegt wurde, wird "Keine Disc" angezeigt.
- Wenn die Disc verkehrt herum eingelegt wurde, wird "Nicht unterstützt" angezeigt.
- Wenn die Informationen der Disc nicht ordnungsgemäß gelesen werden konnten, wird "Nicht unterstützt" angezeigt.

Warnhinweise zum Laden von Discs

- 8-cm-Discs können bei diesem Player nicht verwendet werden. Legen Sie keine 8-cm-Discs in den CD-Einschub ein.
- Verwenden Sie keinen 8-cm-Disc-Adapter.
- Legen Sie immer nur eine Disc gleichzeitig ein. Das Einlegen mehrerer Discs kann das Gerät beschädigen oder die Discs zerkratzen.
- Verwenden Sie keine gerissenen oder verbogenen Discs oder Discs, die mit Kleber usw. repariert wurden.
- Verwenden Sie keine Discs mit klebrigen Stellen von Klebeband oder Etiketten oder auf denen sich Spuren von entfernten Etiketten befinden. Solche Discs können im Player hängen bleiben und diesen beschädigen.



Der Umgang mit Medien

- Achten Sie darauf, dass keine Fingerabdrücke, Öl oder Schmutz auf die Discs geraten.
- Achten Sie besonders darauf, die Discs beim Entnehmen aus der Hülle nicht zu verkratzen.
- Verbiegen oder erhitzen Sie Discs nicht.
- Vergrößern Sie nicht das Loch in der Mitte.
- Schreiben Sie nicht mit Kugelschreibern, Bleistiften etc. auf der etikettierten (bedruckten) Oberfläche und kleben Sie keine neuen Labels darauf.
- Wenn Discs schnell von einem kalten Ort (beispielsweise von draußen) an einen warmen Ort gebracht werden, kann sich Kondensation auf den Discs bilden; versuchen Sie die Disc vorsichtig mit einem weichen Tuch zu reinigen.
- Lagern Sie an folgenden Plätzen keine Discs:
 1. Plätze, die über längere Zeiträume direkter Sonnenbestrahlung ausgesetzt sind
 2. Staubige oder feuchte Plätze
 3. Plätze, die der Hitze von Heizgeräten etc. ausgesetzt sind.

Reinigen von Discs

- Falls sich Fingerabdrücke auf den Discs befinden, wischen Sie sie bitte ab, bevor Sie sie verwenden. Anderenfalls wird die Klangqualität reduziert und der Klang beeinträchtigt.
- Verwenden Sie zur Reinigung von Discs ein handelsübliches Reinigungskit oder ein weiches Tuch.



Wischen Sie die Disc sanft von der Mitte nach außen ab.

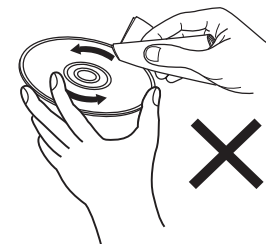

Wischen Sie nicht in kreisförmigen Bewegungen.

HINWEIS

- Verwenden Sie weder Schallplattensprays, Antistatikmittel, Benzin noch Verdünnungen oder andere Lösungsmittel.

Erklärung der Fachausdrücke

MP3 (MPEG Audio Layer-3)

Dies ist ein international standardisiertes Komprimierungsverfahren für Audiodaten, bei dem der Videokomprimierungsstandard "MPEG-1" verwendet wird. Die Datenmenge wird dabei auf etwa ein Elftel der ursprünglichen Größe reduziert. Die Tonqualität bleibt dabei vergleichbar mit einer Musik-CD.

WMA (Windows Media Audio)

Dies ist ein Audio-Komprimierungsverfahren, das von Microsoft Corporation entwickelt wurde.

WMA-Daten können mithilfe von Windows Media® Player decodiert werden.

Zur Kodierung von WMA-Dateien dürfen nur Anwendungen genutzt werden, die von Microsoft Corporation genehmigt sind. Bei Verwendung einer nicht genehmigten Anwendung besteht die Gefahr, dass die Datei unbrauchbar ist.

Abtastfrequenz

Bei der Abtastung wird eine Tonamplitude (analoges Signal) in regelmäßigen Abständen eingelesen. Die Amplitudenhöhe wird bei jedem Einlesen in einen digitalen Wert umgewandelt (dadurch entsteht ein digitales Signal).

Die Anzahl der Einlesungen pro Sekunde stellen die "Abtastfrequenz" dar. Je höher der Wert, desto originalgetreuer klingt der reproduzierte Ton.

Dynamischer Bereich

Die Differenz zwischen dem maximalen unverzerrten Klangpegel und dem minimalen Klangpegel, der über dem vom Gerät ausgesendeten Geräusch wahrnehmbar ist.

Bitrate

Dies bezeichnet die Menge der auf einer Disc gespeicherten Audiodaten, die innerhalb einer Sekunde gelesen werden.

Finalisieren

Dieser Vorgang ermöglicht die Wiedergabe von mit einem CD-Brenner oder -Laufwerk aufgezeichneten CDs auf anderen Playern.

Lineare PCM

Dieses Signal ist ein unkomprimiertes PCM-Signal (Pulse Code Modulation). Im Unterschied zur verlustbehafteten Komprimierung von Audioquellen wie MP3 kommt es zu keiner Beeinträchtigung von Audioqualität und Dynamikbereich.



Technische Daten

■ Audio-Leistung

- Analoge Ausgänge

Kanäle:	2-Kanal
Abspielbarer Frequenzbereich:	2 Hz – 20 kHz
Wiedergabefrequenzgang:	20 – 20 kHz (± 1 %)
Rauschabstand:	105 dB
Dynamikbereich:	100 dB
Kanaltrennung:	100 dB
Gesamtklirrfaktor:	0,004 % (1 kHz)
Gleichlaufschwankung:	Quarzgenauigkeit

- Ausgangspegel

Signalart:	2 V RMS Stereo
-------------------	----------------

- Digitale Ausgabe

Koaxial:	0,5 V _{p-p} , 75 Ω /Ohm
-----------------	---

- Optisches Auslesesystem

Laser:	AlGaAs
Wellenlänge:	780 nm
Signalart:	16-Bit lineare PCM
Abtastfrequenz:	44,1 kHz



■ Allgemein

Netzteil:	230 V Wechselstrom, 50/60 Hz
Leistungsaufnahme:	10 W
Leistungsaufnahme im Standby-Modus:	0,4 W oder weniger
Betriebstemperaturen:	+5 °C - +35 °C
Betriebsluftfeuchtigkeit:	5 – 90 % (nicht kondensierend)

Änderung der technischen Angaben und des Designs zum Zwecke der Verbesserung ohne Ankündigung vorbehalten.



■ Abmessungen (Einheit: mm)

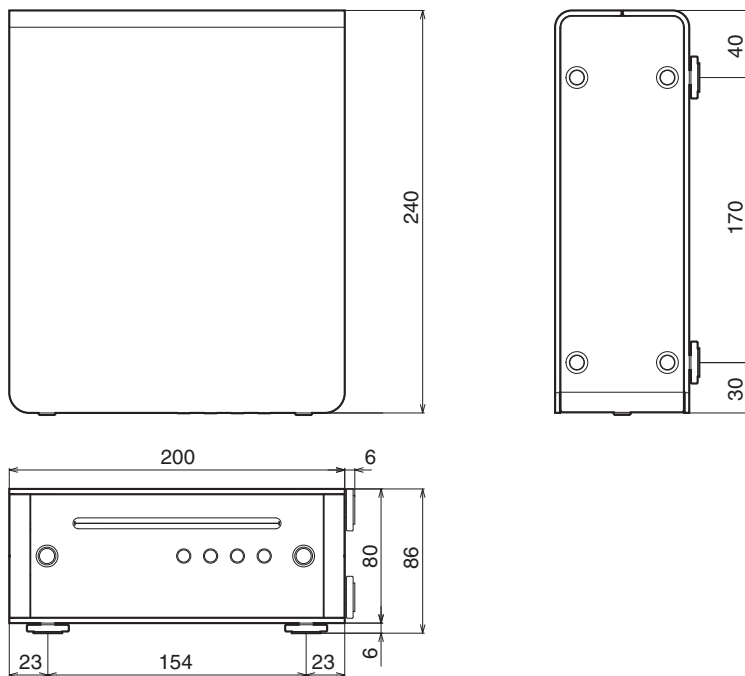

■ Gewicht: 2,4 kg

Index

A	
Analoges Gerät	20
Anzeige	8
Automatische Wiedergabe	31
C	
CDs	24
D	
DATEN-CDs	27
Digitales Gerät	19
Dimmer	23
F	
Fernbedienung	10

R	
Rückseite	9
S	
Standby-Automatik	30
V	
Vorderseite	6
W	
Wiedergabeprogrammierung	26
Wiederholte Wiedergabe	24, 27
Z	
Zufallswiedergabe	24, 27





DENON[®]

www.denon.com

3520 10398 00AD

Copyright ©2015 D&M Holdings Inc. All Rights Reserved.