

# DENON®

## DCD-900NE

CD-SPELER

# Gebruiksaanwijzing

[Voorpaneel](#)[Display](#)[Achterpaneel](#)[Afstandsbediening](#)[Index](#)

<b>Accessoires</b>	<b>4</b>
De batterijen plaatsen	5
Werkingsbereik van de afstandsbediening	5
<b>Namen en functies van onderdelen</b>	<b>6</b>
Voorpaneel	6
Display	8
Achterpaneel	9
Afstandsbediening	10

## Aansluitingen

<b>Een versterker aansluiten</b>	<b>16</b>
<b>Aansluiten op een apparaat met digitale audio-ingangen</b>	<b>17</b>
<b>Sluit een USB-flashstation aan op de USB-poort</b>	<b>18</b>
<b>Een extern bedieningstoestel aansluiten</b>	<b>19</b>
<b>Het timerapparaat aansluiten</b>	<b>20</b>
<b>Het netsnoer aansluiten</b>	<b>21</b>

## Weergave

<b>Basisbediening</b>	<b>23</b>
De stroom inschakelen	23
De voeding in stand-bymodus zetten	23
De weergavemediamodus selecteren	24
De helderheid van het display schakelen	24
De pure direct-modus schakelen	25
<b>CD's afspelen</b>	<b>26</b>
CD's afspelen	26
Tracks afspelen in een specifieke volgorde (programmaweergave)	28
<b>Gegevens-CD's afspelen</b>	<b>29</b>
Bestanden afspelen	30
<b>Een USB-flashstation afspelen</b>	<b>32</b>
Bestanden die op USB-flashstations zijn opgeslagen, afspelen	33
<b>De timerweergavefunctie gebruiken</b>	<b>35</b>



## Instellingen

De modus Auto stand-by instellen	36
----------------------------------	----

## Tips

Tips	38
------	----

<b>Probleemoplossing</b>	<b>39</b>
--------------------------	-----------

Voeding wordt niet ingeschakeld/Voeding wordt uitgeschakeld	40
---	----

Bewerkingen kunnen niet worden uitgevoerd via de afstandsbediening	41
--	----

Er verschijnt niets op het display van dit toestel	41
--	----

Er is geen geluid hoorbaar	42
----------------------------	----

Geluid is onderbroken of er is ruis opgetreden	42
--	----

Kan geen schijven afspelen	43
----------------------------	----

USB-flashstations kunnen niet worden afgespeeld	44
---	----

## Appendix

<b>Discs afspelen</b>	<b>45</b>
-----------------------	-----------

Bestanden	45
-----------	----

<b>USB-flashstations afspelen</b>	<b>47</b>
-----------------------------------	-----------

<b>Weergavevolgorde van muziekbestanden</b>	<b>48</b>
---	-----------

<b>Over bestanden en mappen</b>	<b>49</b>
---------------------------------	-----------

<b>Waarschuwingen betreffende het gebruik van media</b>	<b>50</b>
---	-----------

Schijven laden	50
----------------	----

Over het hanteren van media	51
-----------------------------	----

Schijven reinigen	51
-------------------	----

<b>Uitleg termen</b>	<b>52</b>
----------------------	-----------

<b>Technische gegevens</b>	<b>55</b>
----------------------------	-----------



<b>Index</b>	<b>58</b>
--------------	-----------



Dank u voor het vertrouwen dat u in dit Denon-product hebt gesteld. Lees deze gebruiksaanwijzing aandachtig door voordat u het product gaat gebruiken. Bewaar deze gebruiksaanwijzing na deze te hebben gelezen zodat u deze later opnieuw kunt raadplegen.

## Accessoires

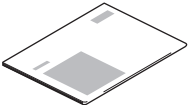
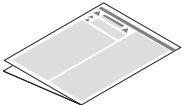
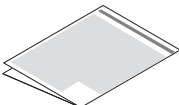
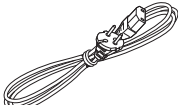
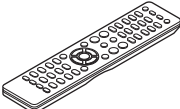
Controleer of bij dit product de volgende onderdelen zijn meegeleverd.

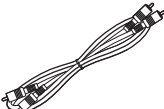
 <p>Snelhandleiding</p>	 <p>Veiligheidsinstructies</p>	 <p>Waarschuwingen over het gebruik van batterijen</p>	 <p>Netsnoer</p>
 <p>Afstandsbediening (RC-1246)</p>	 <p>2x R03/AAA-batterijen</p>	 <p>Audiokabel</p>	



## De batterijen plaatsen

- 1 Verwijder het achterste deksel in de richting van de pijl en verwijder het.

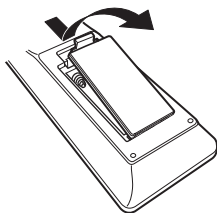

- 2 Plaats twee batterijen op de juiste wijze in het batterijvak zoals aangegeven.

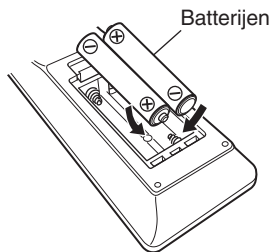

- 3 Plaats het achterste deksel terug.

### OPMERKING

- Voorkom beschadiging van de batterijen of lekkage van batterijvloeistof:
  - Gebruik een nieuwe batterij niet samen met een oude.
  - Gebruik geen twee verschillende soorten batterijen.
- Verwijder de batterijen uit de afstandsbediening als u ze voor lange tijd niet gaat gebruiken.
- In geval van lekkage van batterijvloeistof veegt u de vloeistof in het batterijcompartiment voorzichtig weg en plaatst u nieuwe batterijen.

## Werkingsbereik van de afstandsbediening

Richt de afstandsbediening tijdens het gebruik ervan op de afstandsbedieningssensor van het toestel.

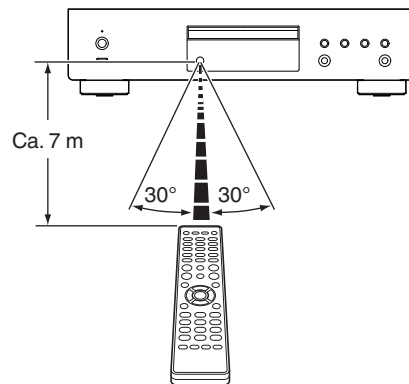

# Namen en functies van onderdelen

## Voorpaneel

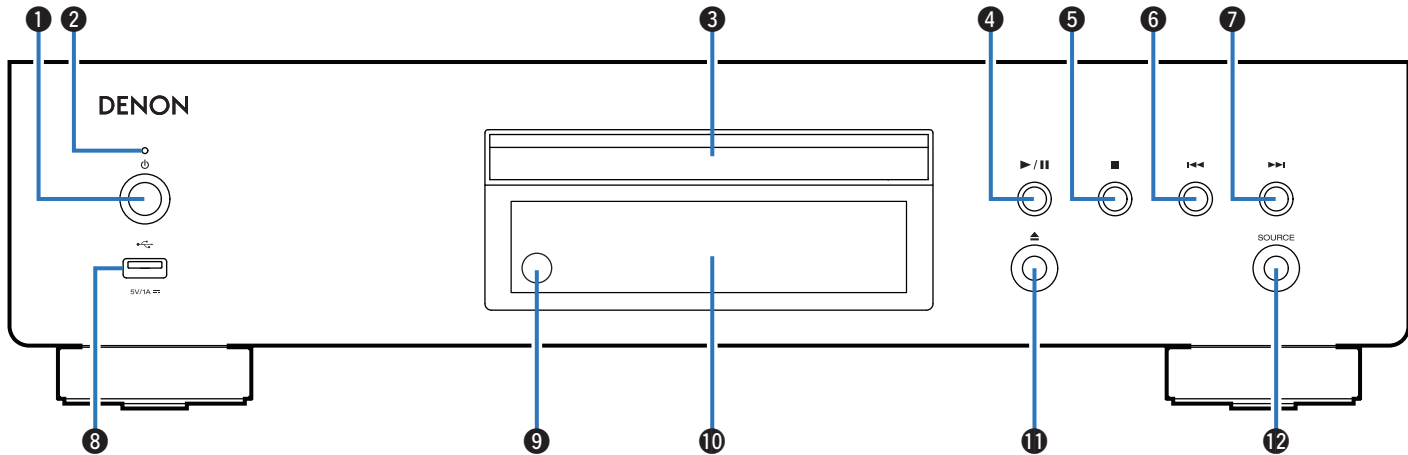

Raadpleeg de volgende bladzijde voor details.

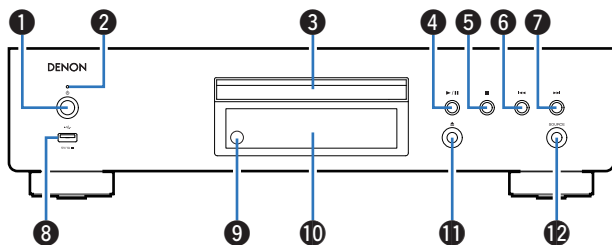

### 1 Power-toets

Hiermee schakelt u de voeding in/uit (stand-by). (👉 blz. 23)

### 2 Voedingsindicator

Dit licht op als volgt, afhankelijk van de voedingsstatus:

- Voeding aan : Groen
- Stand-by : Uit

### 3 Schijflade

Wordt gebruikt voor het plaatsen van een schijf.

### 4 Toets Afspelen/Pauze

Speelt de track af / pauzeert de track.

### 5 Stop-toets

Stopt de weergave.

### 6 Toets achteruit springen

Keert terug naar het begin van het nummer dat momenteel wordt weergegeven.

### 7 Toets vooruit springen

Speelt het volgende nummer af.

### 8 USB-poort

Dit wordt gebruikt voor het aansluiten van USB-opslagruimten (zoals USB-flashstations). (👉 blz. 18)

### 9 Afstandsbedieningssensor

Dit ontvangt signalen van de afstandsbediening. (👉 blz. 5)

### 10 Display

Hier wordt verschillende informatie weergegeven. (👉 blz. 8)

### 11 Toets schijflade openen/sluiten

Hiermee opent/sluit u de disc-lade.

### 12 SOURCE-toets

Selecteert de af te spelen media. (👉 blz. 24)



## Display

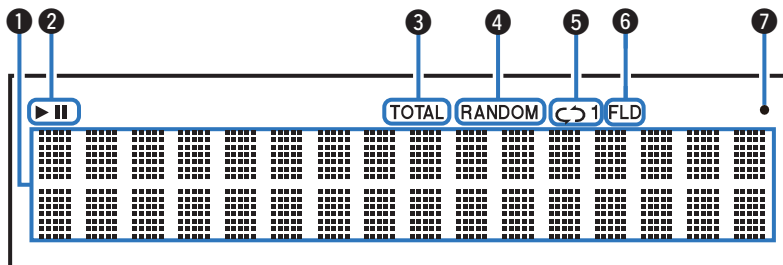

### 1 Informatiedisplay

Toont verschillende gegevens, de verstreken weergavetijd, enz. voor de schijf.

### 2 Indicators voor afspeelmodus

▶ : Licht op tijdens de weergave.

|| : Licht op tijdens het pauzeren.

### 3 TOTAL-indicator

Licht op wanneer het totale aantal tracks en de totale duur van de CD worden weergegeven.

### 4 RANDOM-indicator

Licht op tijdens willekeurig afspelen.

### 5 Indicators voor herhaalmodus

Licht op volgens de instellingen voor de herhaalmodus.

### 6 Indicator mapmodus

- Licht op wanneer de mapmodus is ingesteld in het afspeelbereik van de CD-R/CD-RW. (☞ blz. 31)
- Licht op wanneer de mapmodus is ingesteld in het afspeelbereik van het USB-flashstation. (☞ blz. 34)

### 7 Indicator signaalontvangst afstandsbediening

Licht op wanneer een signaal is ontvangen van de afstandsbediening.



## Achterpaneel

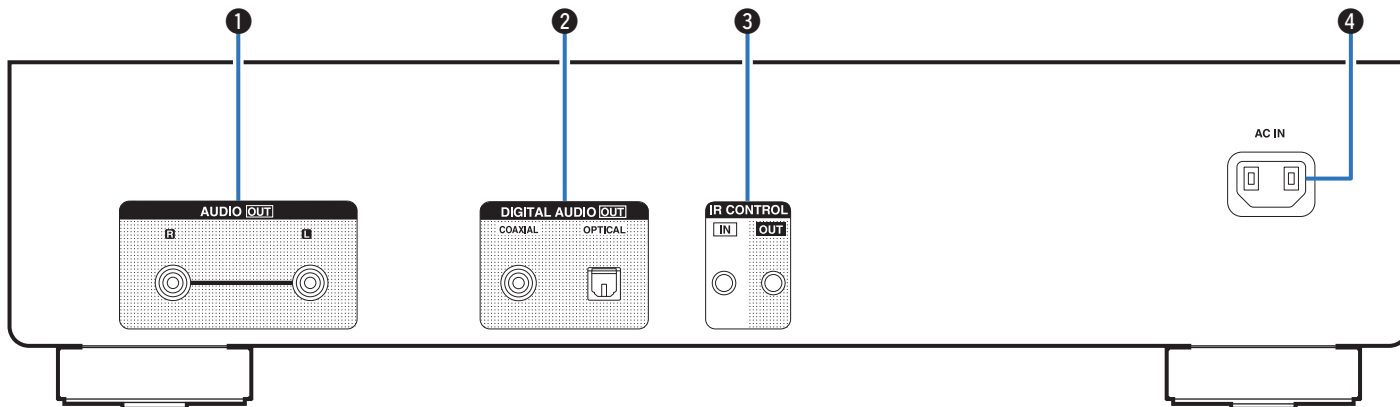

### 1 AUDIO OUT-aansluitingen

Wordt gebruikt voor het aansluiten van apparaten die zijn uitgerust met analoge audio-ingangen of een externe versterker. (☞ blz. 16)

### 2 DIGITAL AUDIO OUT-aansluitingen (COAXIAL/OPTICAL)

Wordt gebruikt voor het aansluiten van een versterker of D/A-converter die een digitale ingang heeft. (☞ blz. 17)

### 3 IR CONTROL-aansluitingen

Wordt gebruikt voor het aansluiten van infrarood ontvangers/zenders om dit toestel en externe apparaten te bedienen. (☞ blz. 19)

### 4 AC-netingang (AC IN)

Wordt gebruikt voor het aansluiten van het netsnoer. (☞ blz. 21)

## Afstandsbediening

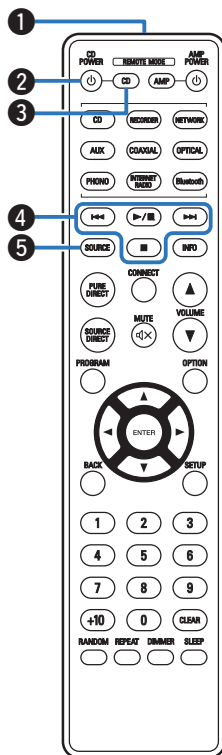

De afstandsbediening die bij dit toestel is geleverd, kan een Geïntegreerde Denon-netwerkversterker besturen.

- “Geïntegreerde netwerkversterkerbewerkingen” (👉 blz. 13)

### ■ Dit toestel bedienen

Om dit toestel te bedienen, drukt u op de toets REMOTE MODE CD om de afstandsbedieningsmodus te schakelen naar dit toestel.

#### 1 Signaalzender van de afstandsbediening

Dit verzendt signalen van de afstandsbediening. (👉 blz. 5)

#### 2 CD POWER-toets

Hiermee schakelt u de voeding in/uit (stand-by). (👉 blz. 23)

#### 3 Selectietoets afstandsbedieningsmodus (REMOTE MODE CD)

Dit schakelt de afstandsbedieningsmodus naar CD-speler.

#### 4 Systeemoetsen

Hiermee kunt u met weergave verwante bewerkingen uitvoeren.

#### 5 SOURCE-toets

Selecteert de af te spelen media. (👉 blz. 24)



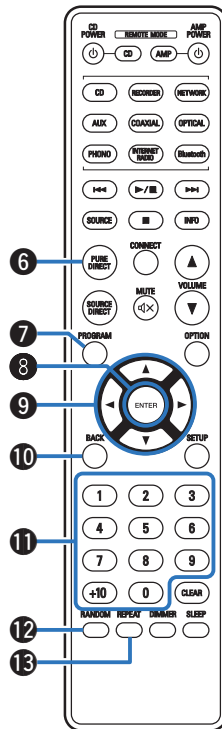

### 6 PURE DIRECT-toets

Schakelt de pure direct-modus. (☞ blz. 25)

### 7 PROGRAM-toets

Dit stelt de programmaweergave in. (☞ blz. 28)

### 8 ENTER-toets

Dit bepaalt de selectie.

### 9 Cursortoetsen (Δ▽◀▶)

Hiermee selecteert u items.

### 10 BACK-toets

Hiermee keert u terug naar het vorige item.

### 11 Cijfertoetsen (0 – 9, +10)

Hiermee voert u cijfers in het toestel in.

### 12 RANDOM-toets

Schakelt willekeurig afspelen in/uit.

### 13 REPEAT-toets

Schakelt herhaald afspelen in/uit.



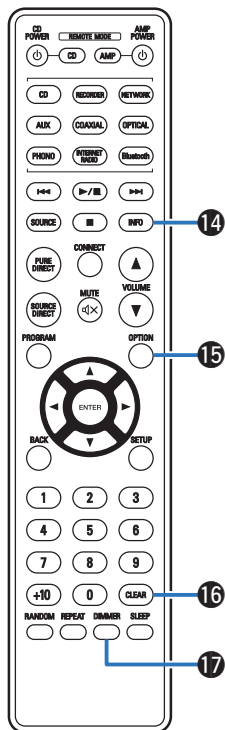

#### 14 Informatietoets (INFO)

Hiermee wordt de trackinformatie die wordt weergegeven op het display, schakelen tijdens de weergave.

#### 15 OPTION-toets

- Dit selecteert het weergavebereik van de gegevens-CD. (☞ blz. 31)
- Selecteert het weergavebereik van het USB-flashstation. (☞ blz. 34)

#### 16 CLEAR-toets

Hiermee wordt de programmaregistratie gewist. (☞ blz. 28)

#### 17 DIMMER-toets

Dit schakelt de helderheid van het scherm. (☞ blz. 24)



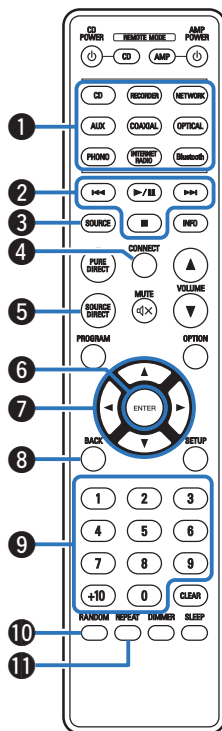

## ■ Geïntegreerde netwerkversterkerbewerkingen

U kunt een geïntegreerde Denon-netwerkversterker bedienen.

Om een geïntegreerde netwerkversterker te bedienen, drukt u op de toets REMOTE MODE AMP om de afstandsbediening te schakelen naar de geïntegreerde bedieningsmodus van de netwerkversterker.

- 1 Ingangsbronkeuze-toetsen
- 2 Systeemoetsen
- 3 SOURCE-toets
- 4 CONNECT-knop
- 5 SOURCE DIRECT-toets
- 6 ENTER-toets
- 7 Cursortoetsen (Δ∇◀▶)
- 8 BACK-toets
- 9 Cijfertoetsen (0 – 9, +10)
- 10 RANDOM-toets
- 11 REPEAT-toets



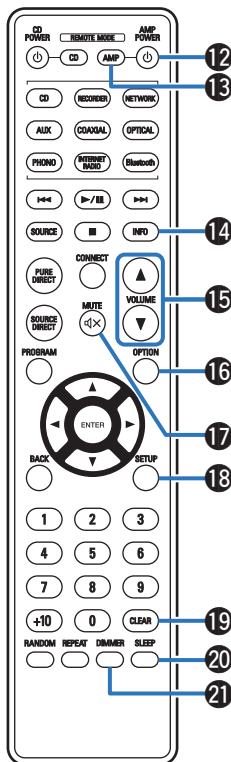

12 AMP POWER-toets  $\phi$

13 Selectieknop afstandsbedieningsmodus (REMOTE MODE AMP)

14 Informatietoets (INFO)

15 VOLUME-toetsen ( $\blacktriangle$ / $\blacktriangledown$ )

16 OPTION-toets

17 MUTE-toets ( $\mu$ / $\times$ )

18 SETUP-toets

19 CLEAR-toets

20 SLEEP-toets

21 DIMMER-toets



- De afstandsbediening werkt mogelijk niet op sommige producten.



## ■ Inhoud



Een versterker aansluiten	16
Aansluiten op een apparaat met digitale audio-ingangen	17
Sluit een USB-flashstation aan op de USB-poort	18
Een extern bedieningstoestel aansluiten	19
Het timerapparaat aansluiten	20
Het netsnoer aansluiten	21

### OPMERKING

- Steek de stekker van het netsnoer pas in het stopcontact nadat alle verbindingen zijn gemaakt.
- Bind netsnoeren en aansluitsnoeren of verschillende aansluitsnoeren niet samen tot een bundel. Dit kan gezoem of ruis veroorzaken.

## ■ Kabels die voor aansluitingen worden gebruikt

Zorg voor de nodige kabels volgens de apparaten die u wilt aansluiten.

Audiokabel (bijgeleverd)	
Optische kabel	
Coaxiale digitale kabel	



## Een versterker aansluiten

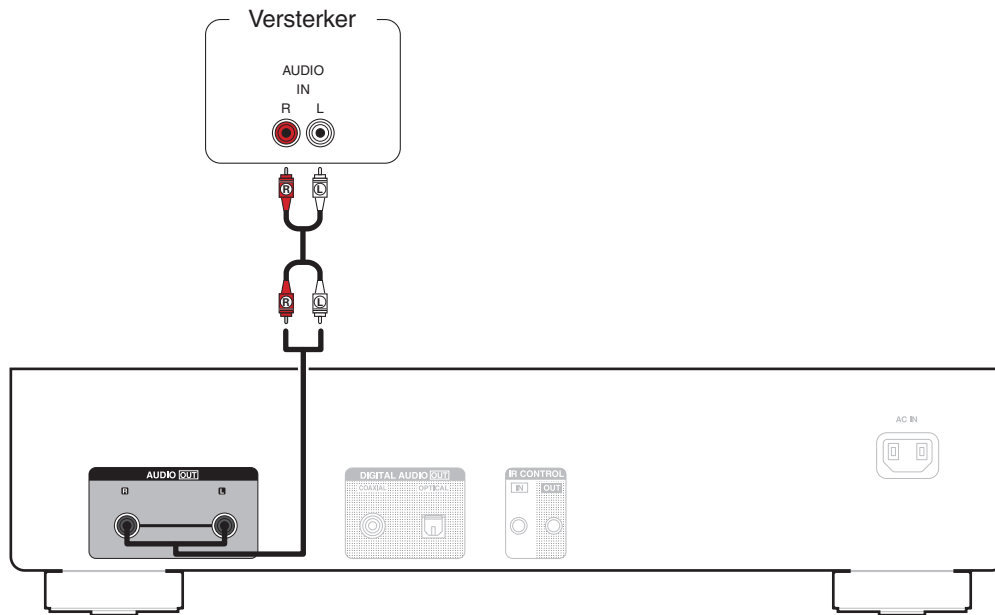

## Aansluiten op een apparaat met digitale audio-ingangen

U kunt genieten van digitale audioweergave door een versterker of D/A-converter met een digitale audio-aansluiting aan te sluiten.

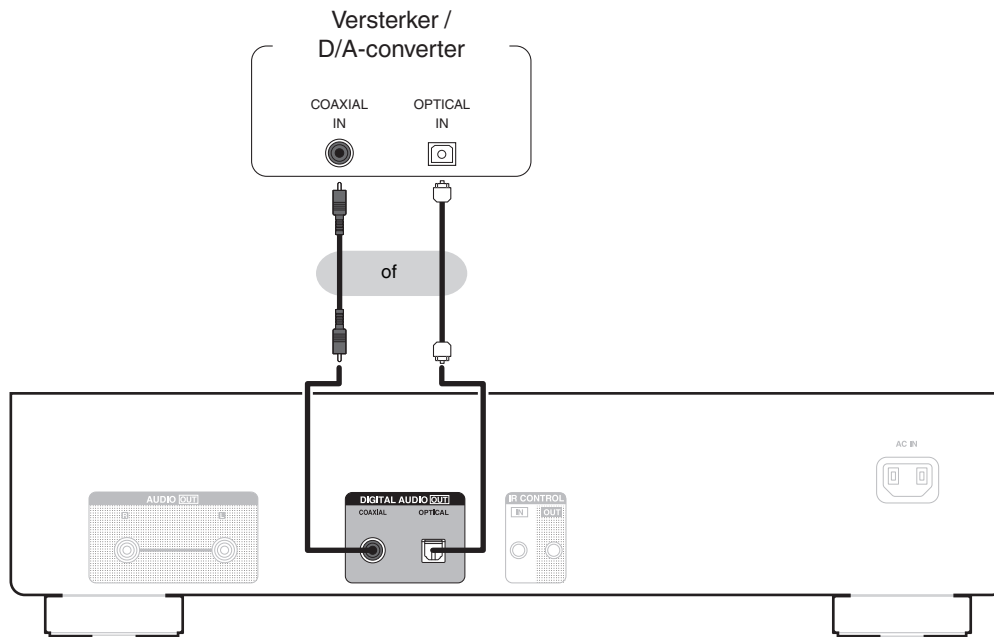

### OPMERKING

- De digitale audio-uitvoer stopt tijdens de weergave van de DSD-bestanden via een USB-flashstation.
- Het verbinden van de recorder die een digitale audioconnector heeft, is niet aanbevolen.



## Sluit een USB-flashstation aan op de USB-poort

Zie “Een USB-flashstation afspelen” voor de bedieningsrichtlijnen. (🔗 blz. 32)

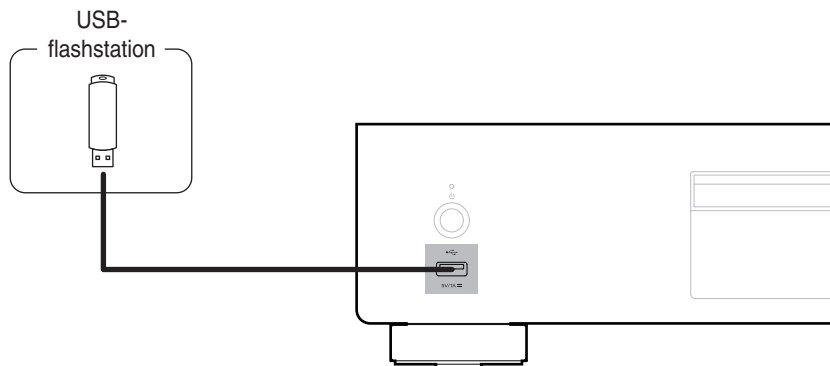

- Denon kan niet garanderen dat alle USB-flashstations zullen werken of stroom zullen krijgen. Wanneer u een draagbare USB harde schijf (HDD) gebruikt die met een voedingsadapter is geleverd, moet u de bijgeleverde voedingsadapter van dat apparaat gebruiken.

### OPMERKING

- USB-flashstations zullen niet werken via een USB-hub.
- U kunt dit toestel niet gebruiken door de USB-poort van het toestel via een USB-kabel met een computer te verbinden.
- Gebruik geen verlengsnoer wanneer u een USB-flashstation aansluit. Dit kan radiostoring met andere componenten veroorzaken.



## Een extern bedieningstoestel aansluiten

Wanneer dit toestel wordt geïnstalleerd op een locatie waar de afstandsbedieningssignalen geen bereik hebben (installatie in een kast enz.), kan het nog steeds via de afstandsbediening worden gebruikt door een ontvanger-eenheid van de afstandsbediening aan te sluiten (afzonderlijk verkrijgbaar).

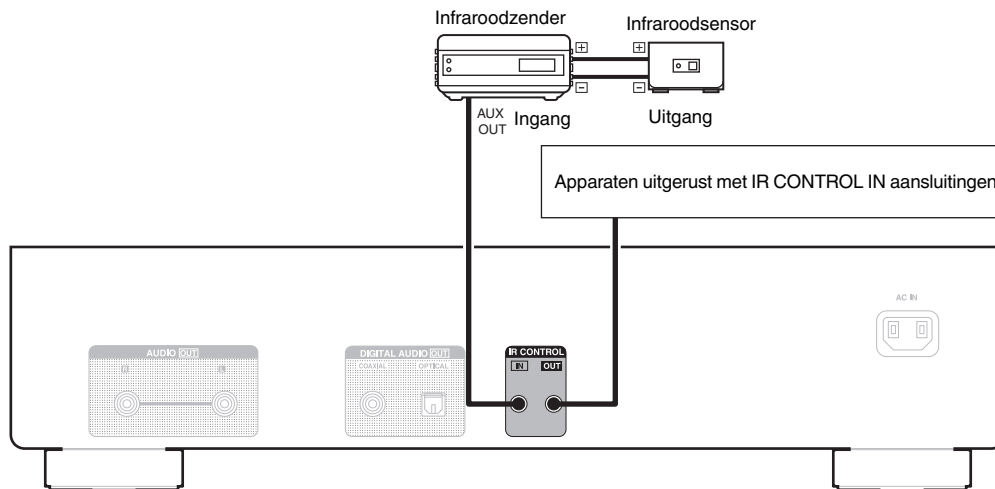

## Het timerapparaat aansluiten

Dit toestel biedt een timer-afspeelfunctie wanneer een versterker en timerapparaat op dit toestel zijn aangesloten. (“De timerweergavefunctie gebruiken” (🔍 blz. 35))

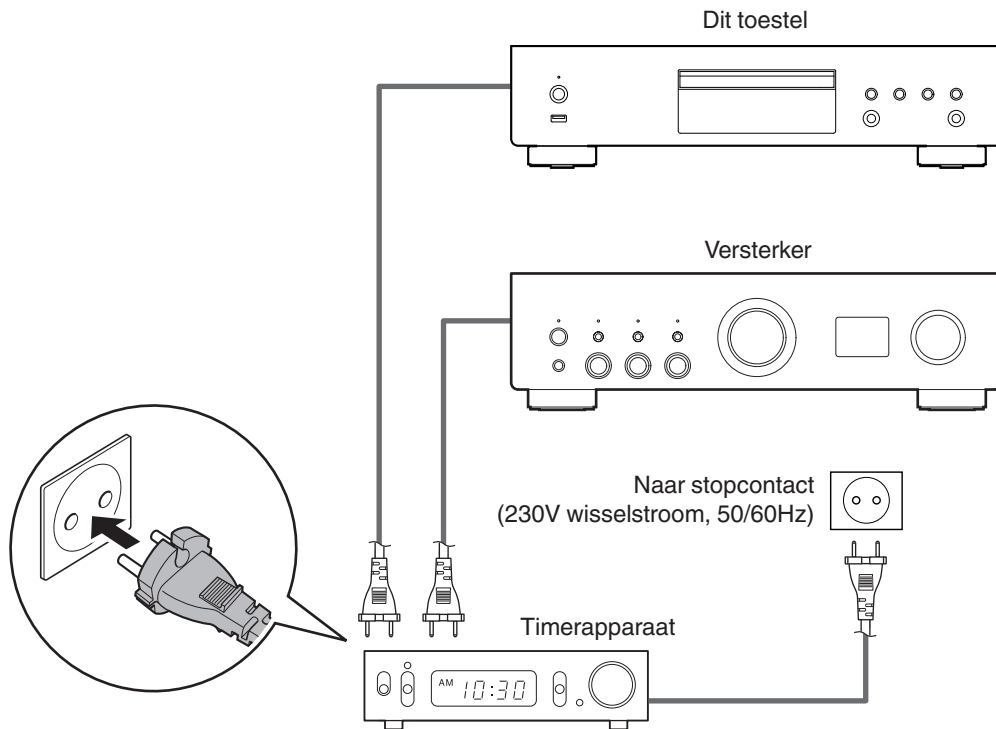

## Het netsnoer aansluiten

Stop de stekker in het stopcontact nadat u alle aansluitingen hebt voltooid.

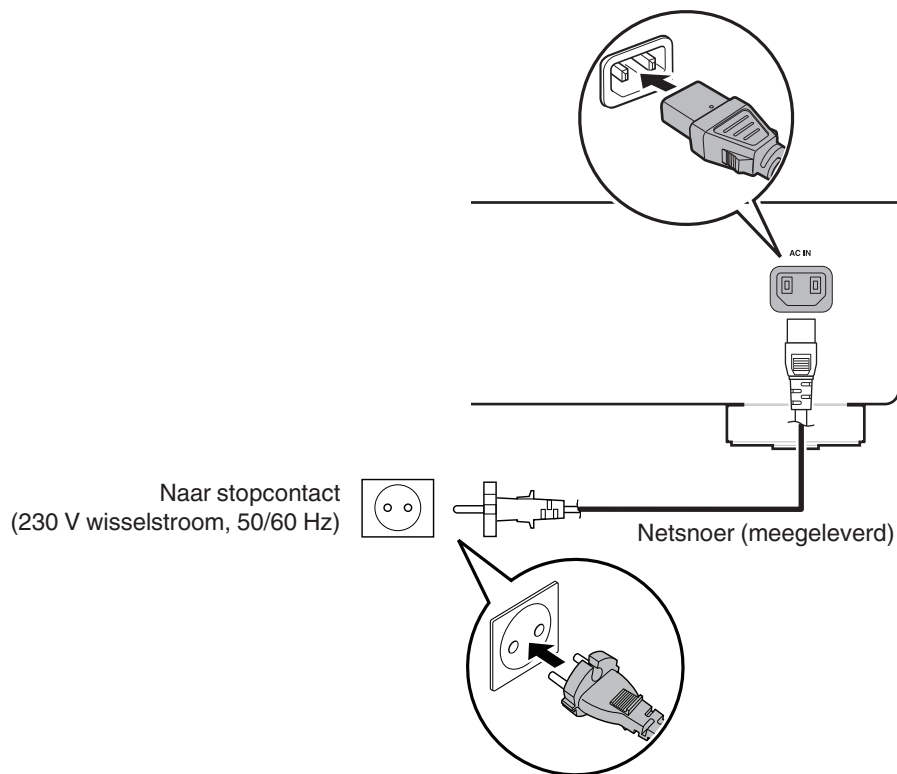

**■ Inhoud**

Basisbediening	23
CD's afspelen	26
Gegevens-CD's afspelen	29
Een USB-flashstation afspelen	32
De timerweergavefunctie gebruiken	35



# Basisbediening

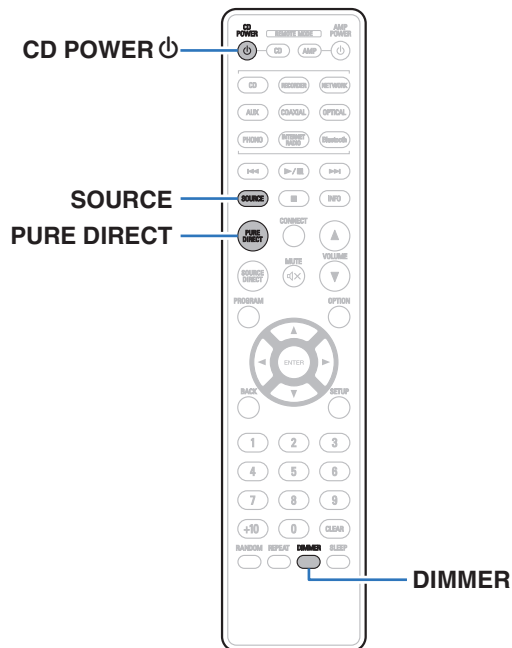

## De stroom inschakelen

- 1 **Druk op CD POWER  om het toestel aan te zetten.**  
De voedingsindicator licht groen op.



- U kunt ook bij het hoofdtoestel op  drukken om het in te schakelen vanaf stand-by modus.

## De voeding in stand-bymodus zetten

- 1 **Druk op CD POWER .**  
Het toestel schakelt naar de stand-bymodus.



- U kunt de stroom ook in stand-by zetten door op het hoofdtoestel op  te drukken.

### OPMERKING

- Er wordt nog steeds stroom geleverd aan een deel van het circuit, zelfs wanneer de voeding in stand-bymodus is. Wanneer u uw huis voor een lange periode verlaat of wanneer u op vakantie gaat, zorg dan dat u het netsnoer uit het stopcontact trekt.



## De weergavemediamodus selecteren

### 1 Druk op SOURCE om de weergavemediamodus te selecteren.

<b>Disc</b> (Standaard):	Selecteer om een schijf weer te geven.
<b>USB:</b>	Selecteer om een USB-flashstation af te spelen.



- U kunt ook de weergavemediamodus selecteren door op het hoofdtoestel op SOURCE te drukken.

## De helderheid van het display schakelen

De displayhelderheid kan worden aangepast tussen vier niveaus. Wanneer het display wordt uitgeschakeld, vermindert een bron van ruis die de geluidskwaliteit beïnvloedt zodat u kunt genieten van geluidswaergave met hogere kwaliteit.

### 1 Druk op DIMMER.

- De helderheid van het display verandert telkens wanneer de knop wordt ingedrukt.



- De helderheid van het display is standaard ingesteld op het meest heldere.
- Als de knoppen worden bediend wanneer het display uit is, wordt de informatie tijdelijk weergegeven met de helderste instelling.
- Het scherm wordt alleen uitgeschakeld tijdens de weergave.



## De pure direct-modus schakelen

In pure direct-modus schakelt het display uit en stopt de digitale audio-uitvoer.

Dit vermindert de bron van het geluid die de geluidskwaliteit negatief kan beïnvloeden en weergave met hoge kwaliteit mogelijk maakt.

### 1 Druk op PURE DIRECT.

Het display wordt uitgeschakeld en pure direct-weergave begint.

- De pure direct-modus wordt elke keer geschakeld als op de toets wordt gedrukt.

---

**Pure Direct On Mode1:** Schakelt het display uit en start de digitale audio-uitgang.

---

**Pure Direct On Mode2:** Schakelt het display uit en stopt de digitale audio-uitgang.

---

**Pure Direct Off (Standaard):** Schakelt de pure direct-modus uit.

---



- In de pure direct-modus kan de helderheid van het display niet worden gewijzigd.
- Het scherm wordt alleen uitgeschakeld tijdens de weergave.



# CD's afspelen

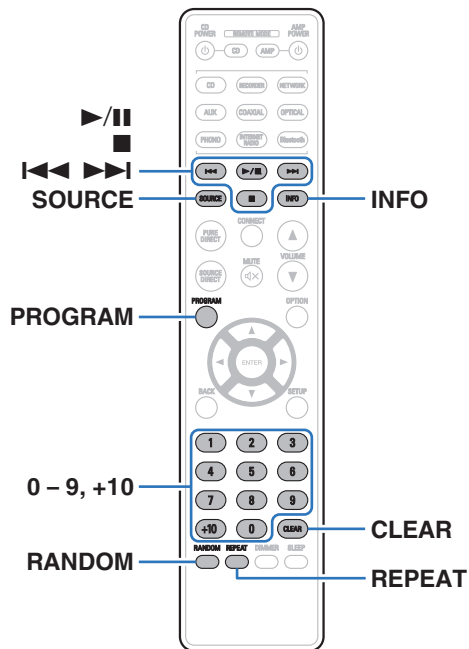



## CD's afspelen

- 1 Plaats een schijf.** (👉 blz. 50)
  - Druk op **▲** op het hoofdtoestel om de disc-lade te openen/sluiten.
- 2 Druk op SOURCE om de weergavemediamodus in te stellen op "Disc".** (👉 blz. 24)
- 3 Druk op ▶/||.**
  - De ▶-indicator op het display licht op. Het afspelen start.

### OPMERKING

- Plaats geen vreemde voorwerpen in de schijflade. Dit kan het toestel beschadigen.
- De schijflade niet met hand aandrukken wanneer de stroom uitgeschakeld is. Dit kan het toestel beschadigen.



Bedieningstoetsen	Functie
	Weergave / Pauze
	Stop
	Naar vorige/volgende track springen (Ingedrukt houden) Snel vooruit-/ Terugspoelen
<b>0 - 9, +10</b>	De track selecteren
<b>RANDOM</b>	Willekeurige weergave Herhaalde weergave
<b>REPEAT</b>	<ul style="list-style-type: none"> <li>Schakelen tussen Herhalen van alle tracks, één track herhalen en herhalen uit.</li> </ul>
<b>INFO</b>	Tijdweergave schakelen <ul style="list-style-type: none"> <li>Schakelen tussen de verstreken tijd van het huidige nummer, de resterende tijd van het huidige nummer en resterende tijd van alle nummers.</li> <li>De tijd die wordt weergegeven op dit toestel kan verschillen van deze actuele tijd omdat deze is berekend door af te kappen tot de dichtstbijgelegen 1 seconde.</li> </ul>

## ■ Schijven die kunnen worden afgespeeld

- Zie “Discs afspelen”. (🔍 blz. 45)

## ■ Een specifieke track afspelen (direct zoeken)

### 1 Gebruik 0 – 9, +10 om de tracks te selecteren.

[Voorbeeld]

Track 4:

Druk op nummer 4 om track 4 te selecteren.

Track 12:

Druk achtereenvolgens op de cijfers +10 en 2.



## Tracks afspelen in een specifieke volgorde (programmaweergave)

Er kunnen maximaal 25 tracks worden geprogrammeerd.

### 1 Druk in de stopstand op PROGRAM.

“Program” verschijnt op het display.

### 2 Gebruik 0 – 9, +10 om de tracks te selecteren.

[Voorbeeld]

Track 4:

Druk op nummer 4 om track 4 te selecteren.

Track 12:

Druk achtereenvolgens op de cijfers +10 en 2.

### 3 Druk op ►/II.

De tracks worden in de geprogrammeerde volgorde afgespeeld.



- Het programma wordt gewist wanneer de schijflade wordt geopend of wanneer de voeding wordt uitgeschakeld.
- Wanneer op RANDOM wordt gedrukt tijdens de programmaweergave, worden de geprogrammeerde tracks in willekeurige volgorde afgespeeld.
- Wanneer tijdens de programmaweergave op REPEAT wordt gedrukt, worden de tracks telkens in de geprogrammeerde volgorde herhaald.

## ■ De volgorde van de geprogrammeerde tracks controleren

Druk in de stopstand op ►►.

Telkens wanneer op ►► wordt gedrukt, worden de tracks in geprogrammeerde volgorde weergegeven op het display.

## ■ Wissen van de als laatste geprogrammeerde track

Druk in de stopstand op CLEAR.

De laatste geprogrammeerde track wordt elke keer als op de knop wordt gedrukt, gewist.



- U kunt op ►► drukken om een track te selecteren die u wilt wissen.

## ■ Alle geprogrammeerde tracks wissen

Druk in de stopstand op PROGRAM.



## Gegevens-CD's afspelen

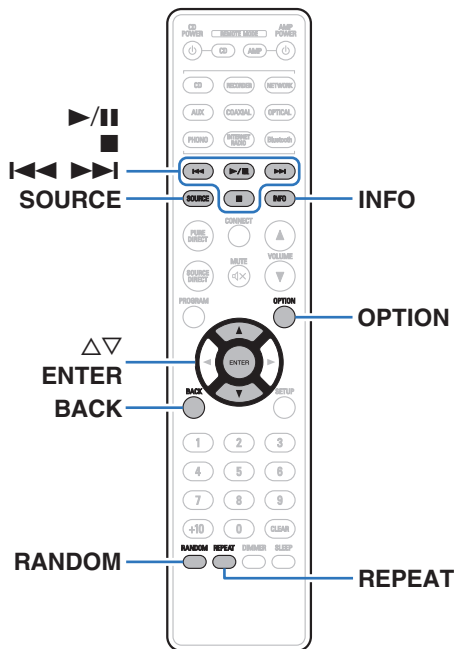

- Dit gedeelte legt uit hoe u muziekbestanden kunt afspelen die zijn opgenomen op een CD-R of CD-RW.
- Er zijn veel muziekdistributiewebsites op internet die het mogelijk maken dat u muziekbestanden in MP3- of WMA-formaat (Windows Media® Audio). De muziekbestanden die u hebt gedownload van dergelijke sites, kunt u opslaan op CD-R/CD-RW-schijven en afspelen op dit toestel.
- Dit zijn de audioformaattypen en -specificaties die door dit toestel worden ondersteund voor weergave.  
Zie “Afspeelbare bestanden” voor details. (📖 blz. 45)
  - **MP3**
  - **WMA**

### OPMERKING

- Auteursrechtelijk beschermde bestanden kunnen niet worden afgespeeld.
- Afhankelijk van de software die wordt gebruikt voor het branden en andere omstandigheden, zullen sommige bestanden mogelijk niet correct worden afgespeeld of weergegeven.

“Windows Media” en “Windows” zijn handelsmerken of geregistreerde handelsmerken van Microsoft Corporation in de Verenigde Staten en/of andere landen.



## Bestanden afspelen

- 1 Laad een CD-R/CD-RW-schijf met muziekbestanden in de schijflade. (🔧 blz. 50)
  - Druk op ▲ op het hoofdtoestel om de disc-lade te openen/sluiten.
- 2 Druk op SOURCE om de weergavemediamodus in te stellen op "Disc". (🔧 blz. 24)
- 3 Gebruik Δ▽ om het muziekbestand te selecteren dat afgespeeld moet worden vanaf de CD-R/CD-RW muziekgegevens, druk vervolgens op ENTER. Het afspelen start.

Bedieningstoetsen	Functie
▶/	Weergave / Pauze
■	Stop
◀◀▶▶	Naar vorige/volgende track springen (Ingedrukt houden) Snel vooruit-/ Terugspoelen
BACK	Een laag hoger in het mapniveau
Δ▽	Selecteer het item
ENTER	Het geselecteerde item invoeren / Weergave
OPTIE	Selecteer het weergavebereik
RANDOM	Willekeurige weergave
REPEAT	Herhaalde weergave <ul style="list-style-type: none"> <li>• Schakelen tussen Herhalen van alle tracks, één track herhalen en herhalen uit.</li> </ul>
INFO	Schakelt het display tussen Bestandsnaam, Titelnaam/Artiestnaam, Titelnaam/ Albumnaam en Bestandsnaam.



- Als u een ander bestand wilt afspelen terwijl u een CD-R/CD-RW afspeelt, druk dan eerst op BACK om de bestandsstructuur weer te geven. Gebruik vervolgens Δ▽ om het af te spelen bestand te selecteren en druk op ENTER.



## ■ Het display schakelen

Druk op INFO tijdens weergave.

- Schakelt het display tussen Bestandsnaam, Titelnaam/Artiestnaam, Titelnaam/Albumnaam en Bestandsnaam.
- Als een bestand geen tekstinformatie ondersteunt of als er geen trackinformatie wordt opgenomen, wordt de bestandsnaam weergegeven.
- De volgende tekens kunnen worden getoond:

ABCDEFGHIJKLMN OPQRSTUVWXYZ

abcdefghijklmnopqrstuvwxyz

0123456789

! " # \$ % & ; : < > ? @ \ [ ] \_ ` | { } ~ ^ ' ( ) \* + , - . / = spatie

- Tekens die niet kunnen worden weergegeven, worden vervangen door een "." (punt).
- De map- en bestandsnummers worden automatisch ingesteld wanneer de schijf wordt geladen.

## ■ Het weergavebereik selecteren

Druk in de stopstand op OPTION.

- Het weergavebereik van een track kan worden ingesteld.

---

### Mapmodus:

Alle bestanden in de geselecteerde map worden afgespeeld. De indicator "FLD" op het display gaat op dit moment branden.

---

### All-modus:

Alle bestanden op de schijf worden afgespeeld.

---



## Een USB-flashstation afspelen

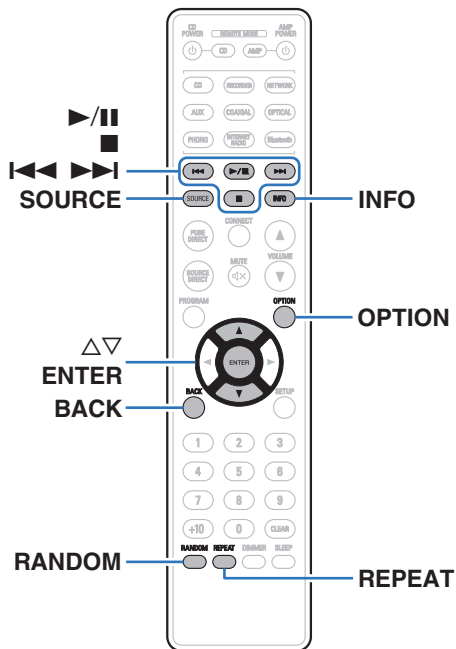



- Muziekbestanden die op een USB-flashstation zijn opgeslagen, weergeven.
- Alleen USB-flashstations die voldoen aan de normen voor massaopslagklasse kunnen op dit toestel worden afgespeeld.
- Dit zijn de audioformaattypen en -specificaties die door dit toestel worden ondersteund voor weergave.  
Zie "USB-flashstations afspelen" (📖 blz. 47) voor meer informatie.

- WMA
- MP3
- WAV
- MPEG-4 AAC
- FLAC
- Apple Lossless
- AIFF
- DSD



## Bestanden die op USB-flashstations zijn opgeslagen, afspelen

- 1 Sluit het USB-flashstation aan op de USB-poort. (🔌 blz. 18)
- 2 Druk op SOURCE om de weergavemediamodus in te stellen op "USB". (🔌 blz. 24)
- 3 Gebruik  $\Delta \nabla$  om de af te spelen map te selecteren en druk vervolgens op ENTER.
- 4 Gebruik  $\Delta \nabla$  om het af te spelen bestand te selecteren en druk dan op ENTER.  
Het afspelen start.

Bedieningstoetsen	Functie
	Weergave / Pauze
	Stop
	Naar vorige/volgende track springen (Ingedrukt houden) Snel vooruit-/ Terugspoelen
BACK	Een laag hoger in het mapniveau
$\Delta \nabla$	Selecteer het item
ENTER	Het geselecteerde item invoeren / Weergave
OPTIE	Selecteer het weergavebereik
RANDOM	Willekeurige weergave
REPEAT	Herhaalde weergave <ul style="list-style-type: none"> <li>• Schakelen tussen Herhalen van alle tracks, één track herhalen en herhalen uit.</li> </ul>
INFO	Schakelt het display tussen Bestandsnaam, Titelnaam/Artiestnaam, Titelnaam/Albumnaam en Bestandsnaam.



- Als u een ander bestand wilt weergeven terwijl u een USB-flashstation afspeelt, druk dan eerst op BACK om de bestandsstructuur weer te geven. Gebruik vervolgens  $\Delta \nabla$  om het af te spelen bestand te selecteren en druk op ENTER.



**OPMERKING**

- Denk eraan dat Denon niet aansprakelijk kan worden gesteld voor eventuele problemen met de gegevens op het USB-geheugenapparaat, die ontstaan tijdens het gelijktijdig gebruik van dit toestel en het USB-flashstation.
- Wanneer een USB-flashstation op dit toestel wordt aangesloten, laadt het toestel alle bestanden in het USB-flashstation. Dit kan enige tijd duren als het USB-flashstation een groot aantal mappen en/of bestanden bevat.

**■ Het weergavebereik selecteren**

Druk op OPTION.

- Het weergavebereik van een track kan worden ingesteld.

<b>Mapmodus:</b>	Alle bestanden in de geselecteerde map worden afgespeeld. De indicator "FLD" op het display gaat op dit moment branden.
<b>All-modus:</b>	Alle bestanden op het USB-flashstation worden afgespeeld.



## De timerweergavefunctie gebruiken

**1** Schakel de andere aangesloten componenten in.  
( blz. 20)

**2** Schakel de functie van de versterker naar ontvangst van het aangesloten hoofdtoestel.

**3** Houd de OPTION-toets op de afstandsbediening minstens 5 seconden ingedrukt om de functie voor timer afspelen in te schakelen.

“Timer Play On” verschijnt op het scherm.



- Houd de OPTION-toets op de afstandsbediening minstens 5 seconden ingedrukt om de functie voor timer afspelen in en uit te schakelen.
- “Timer Play On” en “Timer Play Off” worden alleen weergegeven op het scherm wanneer de functie voor timer afspelen wordt in- en uitgeschakeld.

**4** Plaats een schijf in dit toestel of stop een USB-flashstation in de USB-poort.

**5** Schakel de mediamodus van dit toestel naar de media die u wilt weergegeven met behulp van de timer.

**6** Stel de audio-timer op de gewenste tijden in.

- Raadpleeg ook de gebruiksaanwijzing van de audiotimer.

**7** Zet de timer “aan”.

- De spanning van de componenten aangesloten op de timer wordt uitgeschakeld.
- Als de ingestelde tijd bereikt is, zal de stroomtoevoer voor de verschillende componenten automatisch inschakelen en start het afspelen vanaf de eerste track.



- De timerweergave ondersteunt geen willekeurige of programmaweergave.



## De modus Auto stand-by instellen

Wanneer de modus Auto stand-by is ingesteld op Aan, het toestel in gestopte status blijft en er geen bewerkingen worden uitgevoerd gedurende ongeveer 15 minuten, schakelt het toestel automatisch naar de stand-bymodus.

Modus Auto stand-by wordt standaard ingeschakeld.



### 1 Houd CD POWER 5 seconden of langer ingedrukt om deze in en uit te schakelen.

De display wijzigt als volgt elke keer wanneer het wordt in- of uitgeschakeld.

- Wanneer de modus auto stand-by is ingeschakeld: “Auto Standby On” wordt weergegeven.
- Wanneer de modus auto stand-by is uitgeschakeld: “Auto Standby Off” wordt weergegeven.



- U kunt ook de automatische stand-bymodus in- en uitschakelen door  op het hoofdtoestel minstens 5 seconden ingedrukt te houden.



## ■ Inhoud

### Tips

Ik wil genieten van analoge uitvoeraudio met hogere kwaliteit	38
Ik wil alleen de opgegeven map afspelen	38
Ik wil alle nummers op een CD-R/CD-RW of USB-geheugenapparaat willekeurig afspelen	38
Ik wil muziekbestanden met hoge resolutie afspelen	38

### Probleemoplossing

Voeding wordt niet ingeschakeld/Voeding wordt uitgeschakeld	40
Bewerkingen kunnen niet worden uitgevoerd via de afstandsbediening	41
Er verschijnt niets op het display van dit toestel	41
Er is geen geluid hoorbaar	42
Geluid is onderbroken of er is ruis opgetreden	42
Kan geen schijven afspelen	43
USB-flashstations kunnen niet worden afgespeeld	44



## Tips

---

### **Ik wil genieten van analoge uitvoeraudio met hogere kwaliteit**

- Schakelt Pure Direct-modus naar “Pure Direct On Mode2”. (👉 blz. 25)

### **Ik wil alleen de opgegeven map afspelen**

- Druk op de OPTION-toets om de weergavemodus in te stellen op map weergeven. (👉 blz. 31), (👉 blz. 34)

### **Ik wil alle nummers op een CD-R/CD-RW of USB-geheugenapparaat willekeurig afspelen**

- Druk vóór het afspelen op de knop OPTION om de afspeelmodus in te stellen op “All Mode” en druk vervolgens op de knop RANDOM voor willekeurige weergave. (👉 blz. 31), (👉 blz. 34)

### **Ik wil muziekbestanden met hoge resolutie afspelen**

- Dit toestel kan muziekbestanden met hoge resolutie die op een USB-flashstation zijn opgeslagen, afspelen. (👉 blz. 47)



## Probleemoplossing

---

Als een probleem optreedt, moet u eerst het volgende controleren:

1. Zijn de aansluitingen juist ?
2. Wordt het toestel bediend zoals wordt beschreven in de gebruiksaanwijzing?
3. Werken de andere componenten naar behoren ?

Als dit toestel niet naar behoren werkt, controleer dan de overeenkomende symptomen in deze sectie.

Als de symptomen niet overeenkomen met deze die hier zijn beschreven, dient u uw leverancier te raadplegen omdat dit kan te wijten zijn aan een fout in dit toestel. Koppel in dit geval onmiddellijk de voeding uit en neem contact op met de winkel waar u dit toestel hebt aangeschaft.



## Voeding wordt niet ingeschakeld/Voeding wordt uitgeschakeld

### De voeding wordt niet ingeschakeld.

- Controleer of de stekker goed in het stopcontact zit. (👉 blz. 21)
- Dit toestel is in de stand-bymodus. Druk op de afstandsbediening op de toets CD POWER ⏻. (👉 blz. 23)

### De voeding wordt automatisch uitgeschakeld.

- De modus Auto stand-by is ingeschakeld. De modus Auto stand-by schakelt het toestel automatisch naar stand-by als er langer dan 15 minuten geen bedieningen plaatsvinden. Om de auto stand-bymodus uit te schakelen, houdt u de toets CD POWER ⏻ op de afstandsbediening langer dan 5 seconden ingedrukt wanneer de auto stand-bymodus is ingeschakeld. (👉 blz. 36)

### De voeding gaat uit en de netspanningsindicator knippert één keer lang en drie keer kort rood.

- Het beschermingscircuit is geactiveerd door een fout in de interne voeding. Koppel de voedingskabel los, sluit deze opnieuw aan en druk vervolgens op de toets CD POWER ⏻ om de voeding opnieuw in te schakelen. Als het probleem niet is opgelost door de voeding uit en opnieuw in te schakelen, koppelt u de voedingskabel los en neemt u contact op met ons klantenservicecentrum.



## Bewerkingen kunnen niet worden uitgevoerd via de afstandsbediening

### Bewerkingen kunnen niet worden uitgevoerd via de afstandsbediening.

- De batterijen zijn op. Plaats nieuwe batterijen. (👉 blz. 5)
- Bedien de afstandsbediening binnen een afstand van ongeveer 7 m vanaf dit toestel en in een hoek van 30°. (👉 blz. 5)
- Verwijder alle obstakels tussen dit toestel en de afstandsbediening.
- Plaats de batterijen in de juiste richting en let op de ⊕- en ⊖-markeringen. (👉 blz. 5)
- Er schijnt een sterk licht op de afstandsbedieningssensor van het toestel (direct zonlicht, spotje, enz.). Zet het toestel op een plaats waar de afstandsbedieningssensor niet blootstaat aan direct zonlicht.
- Wanneer u een 3D-videoapparaat gebruikt, zal de afstandsbediening van dit toestel mogelijk niet werken vanwege effecten van de infrarood communicatie tussen eenheden (zoals tv en kijken met een 3D-bril). Pas in dat geval de richting van de eenheden met de 3D-communicatiefunctie en hun afstand aan om ervoor te zorgen dat ze de werking van de afstandsbediening van dit toestel niet beïnvloeden.
- Druk op de toets REMOTE MODE CD om de afstandsbedieningsmodus naar "CD" te schakelen. (👉 blz. 10)

## Er verschijnt niets op het display van dit toestel

### De display is uit.

- Druk op de DIMMER-toets en wijzig de instelling naar iets anders dan uit. (👉 blz. 24)
- Wanneer pure direct-modus is ingesteld op "Pure Direct On Mode1" of "Pure Direct On Mode2", schakelt het display uit. Druk op de afstandsbediening op de PURE DIRECT-toets om "Pure Direct Off" in te stellen. (👉 blz. 25)



## Er is geen geluid hoorbaar

**Er wordt geen geluid weergegeven. Of het geluid is vervormd.**

- Controleer de aansluitingen van alle apparaten. (👉 blz. 15)
- Sluit de aansluitkabels stevig aan.
- Controleer of de ingangen en uitgangen niet omgekeerd zitten.
- Controleer de kabels op schade.
- Controleer de functie en bediening van de functie van de versterker en pas indien nodig aan.
- De digitale audio-uitgang stopt tijdens de weergave van de DSD-bestanden.
- Wanneer pure direct-modus is ingesteld op "Pure Direct On Mode2", stopt de digitale audio uitvoer. Stel pure direct-modus in op "Pure Direct Off" of "Pure Direct On Mode1" voor de uitvoer van digitale audio. (👉 blz. 25)

## Geluid is onderbroken of er is ruis opgetreden

**Tijdens het afspelen vanaf de CD-R/CD-RW, wordt het geluid af en toe onderbroken.**

- Dit kan worden veroorzaakt door slechte opnameomstandigheden of de schijf zelf is mogelijk van slechte kwaliteit. Gebruik een goed opgenomen schijf.

**Tijdens het afspelen van het USB-flashstation, wordt het geluid af en toe onderbroken.**

- Wanneer de overdrachtsnelheid van het USB-flashstation langzaam is, kan het geluid af en toe worden onderbroken.



## Kan geen schijven afspelen

**Kan niet afspelen wanneer de afspeeltoets wordt ingedrukt of kan een specifiek deel van de schijf niet correct afspelen.**

- De schijf is vuil of heeft krassen. Reinig de schijf of plaats een andere schijf. (👉 blz. 51)

**Kan geen CD-R/CD-RW afspelen.**

- Schijven kunnen niet worden afgespeeld tenzij ze zijn voltooid. Gebruik een voltooide schijf. (👉 blz. 45)
- Dit kan worden veroorzaakt door slechte opnameomstandigheden of de schijf zelf is mogelijk van slechte kwaliteit. Gebruik een goed opgenomen schijf.
- De bestanden worden gemaakt in een formaat dat niet wordt ondersteund door dit toestel. Controleer de formaten die worden ondersteund door dit toestel. (👉 blz. 45)

**“No Disc” wordt weergegeven.**

- “No Disc” wordt weergegeven als de schijf ondersteboven is geladen of als er geen schijf is geladen. Controleer of de schijf met de labelzijde omhoog is geladen.

**“System Error” wordt weergegeven.**

- “System Error” wordt weergegeven wanneer er een fout optreedt die niet wordt veroorzaakt door de schijf, indeling enz. Neem contact op met ons klantenservicecentrum.

**“Can't Read Disc” wordt weergegeven.**

- “Can't Read Disc” wordt weergegeven wanneer de geplaatste schijf niet kan worden gelezen omdat deze niet compatibel is met dit toestel of vuil of bekrast is. Controleer de schijf.

**“Wrong Format” wordt weergegeven.**

- “Wrong Format” wordt weergegeven voor bestanden die zijn gemaakt in een indeling die niet door dit toestel wordt ondersteund. Controleer de formaten die worden ondersteund door dit toestel. (👉 blz. 45)



## USB-flashstations kunnen niet worden afgespeeld

### Het USB-flashstation wordt niet herkend.

- Koppel het USB-flashstation los en sluit het opnieuw aan. (👉 blz. 18)
- USB-flashstations die compatibel zijn met de massaopslagklasse worden ondersteund.
- Dit toestel biedt geen ondersteuning via een USB-hub. Sluit het USB-flashstation direct aan op de USB-poort.
- Het USB-flashstation moet worden geformatteerd naar FAT16 of FAT32.
- Niet alle USB-flashstations zullen gegarandeerd werken. Sommige USB-flashstations worden niet herkend. Wanneer u gebruik maakt van een draagbare harde schijf die compatibel is met de USB-aansluiting die voeding vereist van een wisselstroomadapter, gebruikt u de wisselstroomadapter die bij de harde schijf is geleverd.

### De bestanden op het USB-flashstation worden niet weergegeven.

- Bestanden van een type dat niet wordt ondersteund door dit toestel, worden niet weergegeven. (👉 blz. 47)
- Dit toestel kan bestanden in maximum 16 maplagen weergeven. U kunt maximaal 255 mappen en 65.025 bestanden opslaan. Wijzig, indien nodig, de mapstructuur van het USB-flashstation.
- Wanneer er meerdere partities op het USB-flashstation bestaan, worden alleen bestanden op de eerste partitie weergegeven.

### iOS- en Androidapparaten worden niet herkend.



- De USB-poort van dit toestel biedt geen ondersteuning voor het afspelen vanaf iOS- en Androidapparaten.

### De bestanden op een USB-flashstation kunnen niet worden weergegeven.

- De bestanden worden gemaakt in een formaat dat niet wordt ondersteund door dit toestel. Controleer de formaten die worden ondersteund door dit toestel. (👉 blz. 47)
- U probeert een bestand af te spelen dat auteursrechtelijk beschermd is. Bestanden met auteursrechtbeveiliging kunnen met dit toestel niet worden weergegeven.
- Weergave is misschien onmogelijk indien het albumartbestand groter dan 2 MB is.



## Discs afspelen

Afspeelbare media	
CD	
CD-R	
CD-RW	

### OPMERKING

- Sommige schijven en sommige opnameformaten kunnen niet worden afgespeeld.
- Niet-voltooid schijven kunnen niet worden afgespeeld.

## Bestanden

### ■ Specificaties van ondersteunde bestanden

	Bemonsteringsfrequentie	Bitsnelheid	Extensie
<b>MP3</b>	32/44, 1/48 kHz	48 – 320 kbps	.mp3
<b>WMA</b>	32/44, 1/48 kHz	48 – 320 kbps	.wma

### ■ Maximaal aantal afspeelbare bestanden en mappen

Maximaal aantal mappen: 256

Totaal aantal mappen en bestanden : 512



**OPMERKING**

- Sla muziekbestanden op met de bestandsextensie. Bestanden die een andere of geen extensie hebben, kunnen niet worden afgespeeld.
- Opnamen die door uzelf zijn gemaakt, zijn alleen voor uw privégebruik en mogen in overeenstemming met de wetgeving op auteursrechten op geen enkele andere manier zonder toestemming van de houder van de auteursrechten worden gebruikt.



- Alleen muziekbestanden die niet auteursrechtelijk zijn beveiligd, kunnen met dit toestel worden afgespeeld.
  - Content die wordt gedownload van betaalsites op internet zijn meestal beschermd met auteursrechtbeveiliging. Bovendien kunnen, afhankelijk van de computerinstellingen, WMA-gecodeerde bestanden bij het rippen van b.v. een CD met een vorm auteursrechtbeveiliging zijn beschermd.
- Het maximale aantal bestanden en mappen dat kan worden weergegeven, verschilt afhankelijk van omstandigheden, zoals de lengte van de bestandsnaam of mapnaam of het aantal niveaus in de maphiërarchie.



## USB-flashstations afspelen

- Dit toestel is compatibel met MP3 ID3-tag (ver. 2) normen.
- Dit toestel is compatibel met WMA META-tags.
- Als de beeldgrootte (pixels) van een albumkunstwerk groter is dan 500 × 500 (WMA/MP3/Apple Lossless/DSD) of 349 × 349 (MPEG-4 AAC), wordt de muziek mogelijk niet goed afgespeeld.

### ■ Specificaties van ondersteunde bestanden

	Bemonsteringsfrequentie	Bitsnelheid	Extensie
WMA*1	32/44,1/48 kHz	48 – 320 kbps	.wma
MP3	32/44,1/48 kHz	48 – 320 kbps	.mp3
WAV	32/44,1/48/88,2/ 96/176,4/192 kHz	–	.wav
MPEG-4 AAC*1	32/44,1/48 kHz	48 – 320 kbps	.aac/.m4a/.mp4
FLAC	32/44,1/48/88,2/ 96/176,4/192 kHz	–	.flac
Apple Lossless*2	32/44,1/48/88,2/96 kHz	–	.m4a
AIFF	32/44,1/48/88,2/ 96/176,4/192 kHz	–	.aif/.aiff
DSD	2,8/5,6 MHz	–	.dsf/.dff

\*1 Met dit toestel kunnen alleen bestanden zonder auteursrechtbeveiliging worden weergegeven.

Content die wordt gedownload van betaalsites op internet zijn meestal beschermd met auteursrechtbeveiliging. Bovendien kunnen, afhankelijk van de computerinstellingen, WMA-gecodeerde bestanden bij het rippen van b.v. een CD met een vorm auteursrechtbeveiliging zijn beschermd.

\*2 De Apple Lossless Audio Codec (ALAC)-decoder wordt geleverd met de Apache-licentie, versie 2.0 (<http://www.apache.org/licenses/LICENSE-2.0>).



## ■ Maximaal aantal afspeelbare bestanden en mappen

Hieronder vindt u de limieten voor het aantal mappen en bestanden dat kan worden weergegeven door dit toestel.

Item	Media	USB-flashstation
Aantal mapniveaus *1		16 niveaus
Aantal mappen		255
Aantal bestanden*2		65025

\*1 De limiet omvat de hoofdmap.

\*2 Het toelaatbare aantal bestanden kan verschillen, afhankelijk van de capaciteit van het USB-flashstation en de bestandsgrootte.

### OPMERKING

- De digitale audio-uitgang stopt tijdens de weergave van de DSD-bestanden.

## Weergavevolgorde van muziekbestanden

Wanneer er meerdere mappen zijn die muziekbestanden bevatten, wordt de weergavevolgorde van de mappen automatisch ingesteld wanneer dit toestel de media leest. Bestanden in elke map worden in alfabetische volgorde op bestandsnaam afgespeeld.

### CD-R/CD-RW en USB-flashstation

Voor het weergeven van bestanden op CD-R, CD-RW of USB-flashstations, worden bestanden in alle mappen op de eerste laag het eerst afgespeeld, vervolgens op de tweede laag, daarna op de derde laag, en zo verder in deze volgorde.



- De afspeelvolgorde die op een pc wordt weergegeven kan afwijken van de werkelijke afspeelvolgorde.
- De afspeelvolgorde met een CD-R/CD-RW kan afwijken, afhankelijk van de schrijfssoftware.
- De weergavevolgorde kan verschillen van de volgorde waarin de mappen of bestanden zijn opgeslagen in het geval u een map of bestand verwijdert van of toevoegt aan USB. Dit doet zich voor door gegevensopnamespecificaties en dit is geen defect.



## Over bestanden en mappen

Muziekbestanden die zijn opgenomen op CD-R/CD-RW en USB-flashstation zijn opgesplitst in grote segmenten (mappen) en kleine segmenten (bestanden).

Bestanden worden opgeslagen in mappen en mappen kunnen voor opslag in een hiërarchie worden geplaatst. Het toestel kan maximaal 16 mapniveaus herkennen.

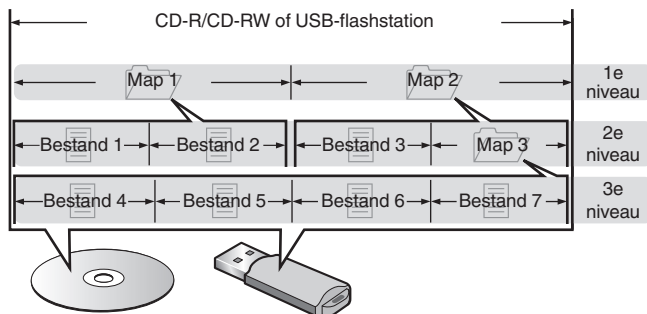

- Wanneer u muziekbestanden enz. op een CD-R/CD-RW-schijf schrijft, stelt u het formaat voor het schrijven van de software in op "ISO9660". De bestanden worden mogelijk niet goed weergegeven als ze in andere indelingen zijn opgenomen. Raadpleeg de instructies van uw schrijfssoftware voor meer informatie.

## Waarschuwingen betreffende het gebruik van media

### Schijven laden

- Plaats de schijf met de bedrukte zijde naar boven gericht.
- Zorg ervoor dat de schijflade volledig geopend is wanneer u de schijf laadt.
- Plaats de schijven horizontaal, 12 cm schijven in de buitenste ladegeleiding (Afbeelding 1), 8 cm schijven in de binnenste ladegeleiding (Afbeelding 2).

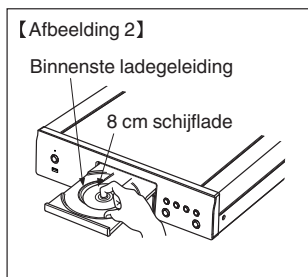
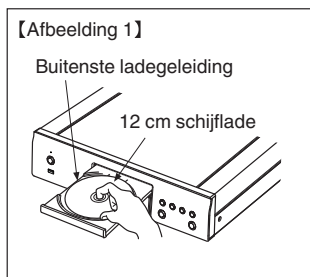

- Plaats 8 cm schijflades in de binnenste ladegeleider zonder een adapter te gebruiken.

#### OPMERKING

- Leg slechts één schijf tegelijk in de schijflade. Als er twee of meer schijven geplaatst worden, kan de lade beschadigd worden en kunnen er krassen op de schijven ontstaan.
- Plaats geen beschadigde, kromgetrokken of met lijm geplakte schijven in de lade.
- Gebruik geen schijven met loszittend plakband, schijven waarvan het label loslaat of schijven met restanten van plakband of labels die zijn verwijderd. Dergelijke schijven kunnen vast komen te zitten en de speler beschadigen.
- Gebruik geen schijven met bijzondere vormen: deze kunnen het toestel beschadigen.



- Duw de schijflade niet handmatig in wanneer de electriciteit is uitgeschakeld. Dit kan het toestel beschadigen.
- Als u het toestel lange tijd laat staan in een kamer met rook van sigaretten enz., kan het oppervlak van de optische pickup vuil worden waardoor de signalen niet meer naar behoren kunnen worden gelezen.

## Over het hanteren van media

- Voorkom dat er vingerafdrukken, vuil of vet op de schijven komen.
- Neem de schijven voorzichtig uit de hoes om krassen te voorkomen.
- Schijven niet buigen of verhitten.
- Het gat in het midden van de schijf niet groter maken.
- Schrijf niet met pen of potlood, enz. op de kant met het (gedrukte) label en plak geen nieuwe labels op de schijven.
- Er kan zich condens vormen op schijven als ze plots van een koude plaats (bijvoorbeeld buitenshuis) naar een warme plaats worden verplaatst. Probeer de schijven echter niet te drogen met een haardroger, enz.
- Werp het USB-flashstation niet uit of schakel het toestel niet uit terwijl het USB-flashstation wordt afgespeeld. Dit kan resulteren in storing of verlies van de gegevens op het USB-flashstation.
- Probeer niet om het USB-flashstation te openen of te wijzigen.
- Het USB-flashstation en de bestanden kunnen worden beschadigd door statische elektriciteit. Raak de metalen contacten van een USB-flashstation niet aan met uw vingers.
- Gebruik geen vervormd USB-flashstation.
- Na het gebruik moet u eventuele schijven of het USB-flashstation verwijderen en opslaan in een geschikte hoes om stof, krassen en vervorming te voorkomen.
- Schijven en USB-flashstations niet op de volgende plaatsen bewaren:
  1. Op plaatsen waar ze gedurende langere tijd aan direct zonlicht worden blootgesteld
  2. Op vochtige of stoffige plaatsen
  3. Op plaatsen waar ze worden blootgesteld aan de hitte van verwarmingstoestellen, enz.

## Schijven reinigen

- Voordat de schijf wordt gebruikt, moeten vingerafdrukken of vuil worden verwijderd.
- Gebruik een los verkrijgbaar reinigingssetje voor schijven of een zachte doek om de schijf te reinigen.



Veeg altijd voorzichtig vanuit het midden naar de rand van de schijf.

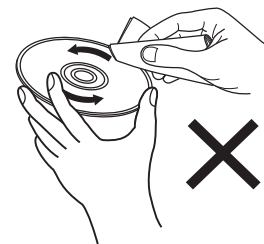

Niet met een draaiende beweging reinigen of afnemen.

### OPMERKING

- Gebruik geen reinigungs-sprays, antistatische vloeistoffen of benzeen, verdunningsmiddelen of andere oplosmiddelen.

## Uitleg termen

### Advanced AL32 Processing Plus

Uitgerust met Advanced AL32 Processing Plus, de eigen technologie van Denon voor analoge golfvormreproductie.

De reproduceerbaarheid van zwakke signalen wordt verbeterd door het uitbreiden van 16-bits digitale gegevens naar 32-bits.

### AIFF (Audio Interchange File Format)

Dit is een niet-gecomprimeerd en verliesloos formaat voor digitale audio. Gebruik AIFF-bestanden voor het branden van audio-CD's van hoge kwaliteit van geïmporteerde nummers. AIFF-bestanden gebruiken ongeveer 10 MB schijfruimte per minuut.

### Apple Lossless Audio Codec

Dit is een codec voor de verliesloze audiocompressiemethode, ontwikkeld door Apple Inc. Deze codec kan worden afgespeeld op iTunes, iPod of iPhone. Gegevens die zijn gecomprimeerd tot ongeveer 60 – 70 % kunnen worden gedecomprimeerd tot precies dezelfde originele gegevens.

### DSD (Direct-Stream Digital)

Een van de opnamemethoden voor audiogegevens. Dit is het signaalaspect dat wordt gebruikt voor het opslaan van audiosignalen op een Super Audio CD en is  $\Delta-\Sigma$  gemoduleerde digitale audio.

### FLAC (Free Lossless Audio Codec)

FLAC staat voor “Free Lossless Audio Codec” en is een free lossless audiobestandsformaat. Lossless betekent dat de audio wordt gecomprimeerd zonder kwaliteitsverlies.

De FLAC licentie wordt hieronder aangegeven.

Copyright (C) 2000, 2001, 2002, 2003, 2004, 2005, 2006, 2007, 2008, 2009 Josh Coalson

Redistribution and use in source and binary forms, with or without modification, are permitted provided that the following conditions are met:

- Redistributions of source code must retain the above copyright notice, this list of conditions and the following disclaimer.
- Redistributions in binary form must reproduce the above copyright notice, this list of conditions and the following disclaimer in the documentation and/or other materials provided with the distribution.
- Neither the name of the Xiph.org Foundation nor the names of its contributors may be used to endorse or promote products derived from this software without specific prior written permission.



THIS SOFTWARE IS PROVIDED BY THE COPYRIGHT HOLDERS AND CONTRIBUTORS "AS IS" AND ANY EXPRESS OR IMPLIED WARRANTIES, INCLUDING, BUT NOT LIMITED TO, THE IMPLIED WARRANTIES OF MERCHANTABILITY AND FITNESS FOR A PARTICULAR PURPOSE ARE DISCLAIMED. IN NO EVENT SHALL THE FOUNDATION OR CONTRIBUTORS BE LIABLE FOR ANY DIRECT, INDIRECT, INCIDENTAL, SPECIAL, EXEMPLARY, OR CONSEQUENTIAL DAMAGES (INCLUDING, BUT NOT LIMITED TO, PROCUREMENT OF SUBSTITUTE GOODS OR SERVICES; LOSS OF USE, DATA, OR PROFITS; OR BUSINESS INTERRUPTION) HOWEVER CAUSED AND ON ANY THEORY OF LIABILITY, WHETHER IN CONTRACT, STRICT LIABILITY, OR TORT (INCLUDING NEGLIGENCE OR OTHERWISE) ARISING IN ANY WAY OUT OF THE USE OF THIS SOFTWARE, EVEN IF ADVISED OF THE POSSIBILITY OF SUCH DAMAGE.

### MP3 (MPEG Audio Layer-3)

Dit is een internationaal gestandaardiseerd audiodatacompressiesysteem dat de "MPEG-1"-videocompressiestandaard gebruikt. Het comprimeert het datavolume tot ongeveer een elfde van de originele grootte terwijl het een klankwaliteit behoudt die gelijk is aan die van een muziek-CD.

### MPEG (Moving Picture Experts Group), MPEG-2, MPEG-4

Dit zijn de namen van de standaarden voor digitale compressieformaten die worden gebruikt voor het coderen van video en audio. De videostandaarden bevatten "MPEG-1 Video", "MPEG-2 Video", "MPEG-4 Visual", "MPEG-4 AVC". De audiostandaarden bevatten "MPEG-1 Audio", "MPEG-2 Audio", "MPEG-4 AAC".

### WMA (Windows Media Audio)

Dit is een audiocompressietechnologie die werd ontwikkeld door Microsoft Corporation.

WMA-gegevens kunnen worden gecodeerd met Windows Media® Player. Om WMA-bestanden te coderen, kunnen alleen applicaties worden gebruikt die door Microsoft Corporation zijn geautoriseerd. Als u een niet-geautoriseerde applicatie gebruikt, is het mogelijk dat het bestand niet juist werkt.

### Bemonsteringsfrequentie

Bij sampling wordt een geluidsgolf (analoog signaal) op regelmatige intervallen gelezen en wordt de hoogte van elke golf bij elke aflezing uitgedrukt in digitaal formaat (waardoor een digitaal signaal wordt geproduceerd).

Het aantal aflezingen dat binnen één seconde wordt gedaan, wordt "Bemonsteringsfrequentie" genoemd. Hoe groter de waarde, hoe dichter de gereproduceerde klank bij het origineel ligt.



**Dynamisch bereik**

Het verschil tussen het maximale onvervormde geluidsniveau en het minimale geluidsniveau dat waarneembaar is boven de ruis dat door het apparaat wordt uitgezonden.

**Bitsnelheid**

Dit is de hoeveelheid audiogegevens die is opgenomen op een schijf en in één seconde wordt gelezen.

**Finaliseren**

Dit is de bewerking waardoor DVD's en CD's, die zijn opgenomen met een recorder, op andere toestellen kunnen worden afgespeeld.

**Lineaire PCM**

Dit signaal is een ongecomprimeerd PCM-sigitaal (Pulse Code Modulation). In tegenstelling tot audiobronnen met compressie met verlies, zoals MP3, nemen de audiokwaliteit en het dynamische bereik niet af.



# Technische gegevens

## ■ Audiogedeelte

### • Analoge uitgang

**Kanalen:**

**Af speelbaar frequentiebereik:**

**Frequentierespons voor weergave:**

**Signaal-ruisverhouding:**

**Dynamisch bereik:**

**Harmonische vervorming:**

**Uitvoerniveau:**

**[PCM]**

2-kanaals

2 Hz – 96 kHz  
(Bemonsteringsfrequentie: 192 kHz)

2 Hz – 20 kHz  
(Bemonsteringsfrequentie: 44,1 kHz)

2 Hz – 50 kHz (–3 dB)  
(Bemonsteringsfrequentie: 192 kHz)

2 Hz – 20 kHz  
(Bemonsteringsfrequentie: 44,1 kHz)

115 dB

110 dB (24 bits)

101 dB (16 bits)

0,0020 % (24 bits)

0,0025 % (16 bits)

2,2 V RMS

**[DSD]**

2-kanaals

2 Hz – 100 kHz

2 Hz – 50 kHz (–3 dB)

110 dB (hoorbaar bereik)

108 dB (Hoorbaar bereik)

0,0015 % (Hoorbaar bereik)

2,2 V RMS



- **Optisch afleessysteem**

<b>Laser:</b>	AlGaAs
<b>Golflengte:</b>	780 nm
<b>Signaaltype:</b>	16-bit Lineaire PCM
<b>Bemonsteringsfrequentie:</b>	44,1 kHz

- **Digitale uitgang**

<b>Coaxiaal:</b>	0,5 V <sub>p-p</sub> / 75 Ω/ohm
<b>Optisch:</b>	-15 – -21 dBm

- **Digitale ingang**

<b>USB:</b>	USB type A (USB 2.0 hoge snelheid)
-------------	------------------------------------

## ■ Algemeen

<b>Bedieningstemperatuur:</b>	+5 °C - +35 °C
<b>Voeding:</b>	230 V wisselstroom, 50/60 Hz
<b>Stroomverbruik:</b>	24 W
<b>Stroomverbruik in stand-bymodus:</b>	0,3 W

Met het oog op verbeteringen, zijn de technische gegevens en ontwerp onderhevig aan wijzigingen zonder kennisgeving.



## ■ Afmetingen (eenheid: mm)

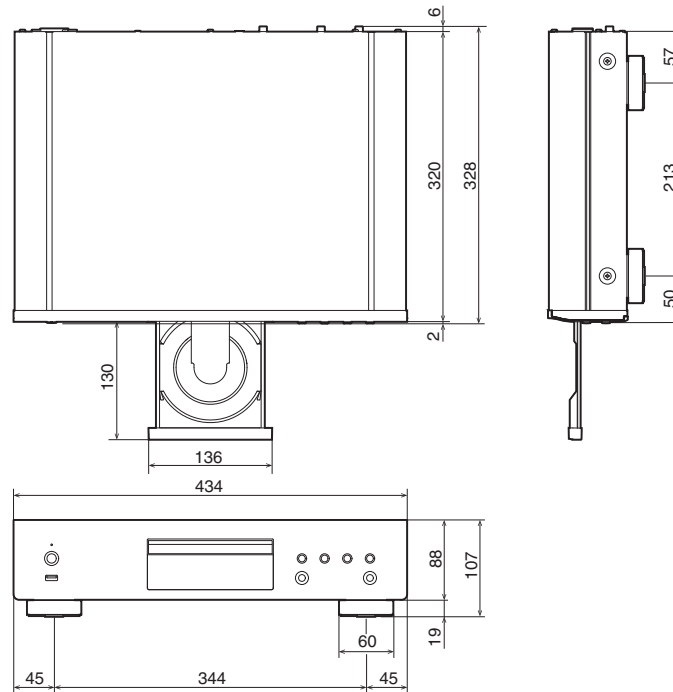

## ■ Gewicht: 4,9 kg

# Index

## A

Achterpaneel .....	9
Afstandsbediening .....	10
Auto stand-by .....	36

## C

CD .....	26
----------	----

## D

D/A-converter .....	17
Display .....	8

## G

Gegevens-CD .....	29
-------------------	----

## H

Helderheid display .....	24
--------------------------	----

## P

Probleemoplossing .....	39
Programmaweergave .....	28

## T

Timerapparaat .....	20, 35
---------------------	--------

Tips .....	38
------------	----

## U

USB-flashstation .....	18, 32
------------------------	--------

## V

Versterker .....	16, 17
Voorpaneel .....	6



**DENON**<sup>®</sup>

[www.denon.com](http://www.denon.com)

3520 10835 00ASA

© 2022 Sound United. All Rights Reserved.