

DENON[®]

DHT-S216

SOUNDBAR

Bruksanvisning



Tillbehör	4
Lägga i batterierna	5
Fjärrkontrollens funktionsområde	5
Egenskaper	6
De olika delarna och deras funktioner	7
Soundbar	7
Fjärrkontroll	11

Anslutningar

Positionera	13
Positionera soundbar	13
Ansluta en TV	15
Anslutning 1: TV utrustad med en HDMI-anslutning och som är kompatibel med ARC (Audio Return Channel)	16
Anslutning 2: TV utrustad med en HDMI-anslutning och som inte är kompatibel med ARC/TV utrustad med en optisk digital anslutning	17
Anslutning 3: TV utrustad med en HDMI-anslutning som inte är kompatibel med ARC/TV utrustad med en analog anslutning	18
Ansluta Subwoofer	19
Ansluta en HDMI-enhet	20
Ansluta nätkablarna	21

Avspelning

Titta på TV och filmer och lyssna på musik	22
Justera volymen	23
Justera subwoofer-volymen	23
Stänga av ljudet temporärt	23
Lyssna på musik från en Bluetooth-enhet	24
Sammankoppla en Bluetooth-enhet för första gången	24
Sammankoppla med en annan Bluetooth-enhet	25
Lyssna på musik från en sammankopplad Bluetooth-enhet	25

Inställningar

Inställningar	26
Välja ett lyssningsläge	26
Ställa in snabbstartläget	27
Växlar automatiskt till standbyläget (automatisk standbyfunktion)	28
Använda den här enheten med en tv-fjärrkontroll	29



Tips

Felsökning	31
Strömmen slås inte på / Strömmen stängs av	32
Det tar lång tid innan strömmen slås på	32
Funktionerna kan inte utföras med fjärrkontrollen	32
Inget ljud hörs	33
Bluetooth-uppspelning fungerar inte	34
HDMI-kontrollfunktionen fungerar inte	34
Återställa fabriksinställningar	35

Bilaga

Om HDMI	36
Varumärkesinformation	37
Tekniska data	38



Tack för ditt val av denna Denon-produkt.

Läs igenom denna bruksanvisning noggrant för att lära dig använda apparaten rätt innan du börjar använda den.

Spara bruksanvisningen för framtida bruk när du har läst den.

Tillbehör

Kontrollera att följande saker levereras tillsammans med produkten.

 <p>Snabbstartsguide</p>	 <p>Säkerhetsinstruktioner</p>	 <p>Att tänka på när du använder batterier</p>	 <p>Väggmonteringsmall</p>	 <p>Natkabel</p>
 <p>HDMI-kabel</p>	 <p>Optisk digitalkabel</p>	 <p>Distanser för väggmontering</p>	 <p>Fjärrkontroll (RC-1236)</p>	 <p>R03/AAA-batteri</p>



Lägga i batterierna

- 1 Skjut bort den bakre luckan på fjärrkontrollen i pilens riktning.

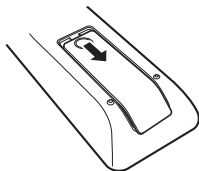

- 2 Sätt i 1 batteri i batterihållaren på det sätt som visas.

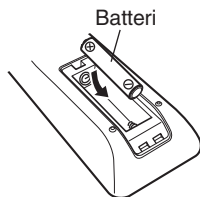

- 3 Sätt tillbaka batterilocket.

OBSERVERA

- Ta ut batterierna ur batterifacket om fjärrkontrollen inte ska användas under längre tid.
- Om batterivätska läcker ut, ska du noggrant torka bort vätskan i batterifacket och sedan sätta i nya batterier.

Fjärrkontrollens funktionsområde

Rikta fjärrkontrollen mot fjärrkontrollsensorn när du använder den.

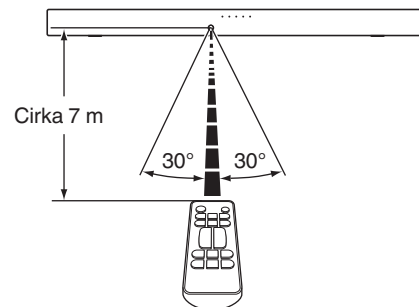

Egenskaper

- **Ljud av biokvalitet**

Låt dig uppslukas av Denons ljud av biokvalitet med soundbaren Denon DHT-S216. Med två inbyggda nedåtriktade subwoofers, dubbla mellanregistrelement och detaljerade skarpa diskantelement får du ett kvalitativt ljud från en lågprofildesign.

- **Prestandafokuserat surroundljud**

Med avkodning från Dolby Digital skapar du otroligt surroundljud som fyller rummet och tar underhållningen till en ny nivå. Dessutom kan Denon DHT-S216, med hjälp av teknik från DTS Virtual:X, ge omslutande ljud med höjdkanaler, vilket skapar en virtuell höjdeffekt för din favoritunderhållning.

- **Universell kompatibilitet med ARC (Audio Return Channel) med HDMI-stöd**

Skicka ljud från appar som är inbyggda i din smart-tv och andra källor via ARC (Audio Return Channel) på DHT-S216 och en enkel HDMI-kabel (medföljer). Du kan även kontrollera Denon DHT-S216 via din tv:s fjärrkontroll.

- **Trådlös musikströmning**

Njut av din favoritmusik genom att strömma direkt från din smarta enhet till din soundbar med Bluetooth.

- **Denon Dialog Enhancer**

Missa aldrig en replik från din favoritserie eller favoritfilm. Denon Dialog Enhancer gör dialogen tydligare att höra – perfekt för filmer och tv-program. Vrid upp dialogen utan att behöva justera den övergripande volymen.



De olika delarna och deras funktioner

Soundbar

■ Övre panel

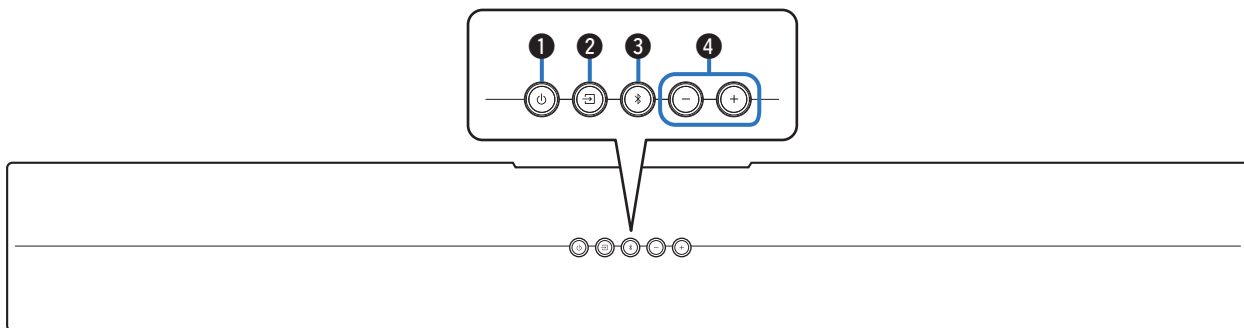

1 Strömbrytare (⏻)

Slår på/av strömmen till soundbar (standby). (👉 sid. 22)

2 Knapp för ingångskälla (TV)

Med den här kontrollen väljer du ingångskälla. (👉 sid. 22)

Växlar ingångskällan varje gång knappen trycks in.

3 Bluetooth-knapp (📶)

Växlar ingångskällan till "Bluetooth". (👉 sid. 24)

Används för att sammankoppla Bluetooth-enheter. (👉 sid. 24)

4 Volymknappar (+, -)

Med dessa ställer du in volymnivån. (👉 sid. 23)



■ Frontpanelen

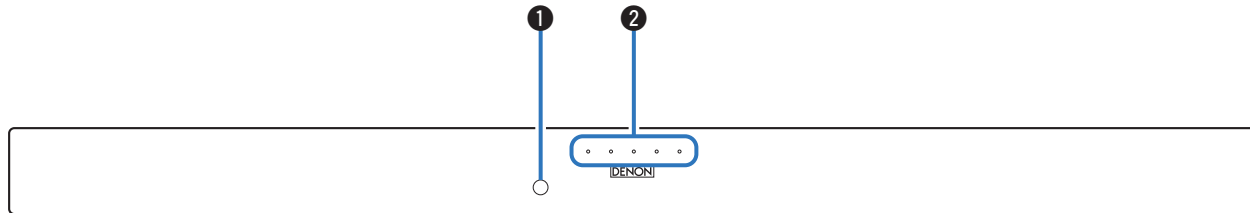

① Fjärrkontrollsensor

Den här sensorn tar emot signaler från fjärrkontrollen. (☞ sid. 5)

② Status-LED

Status för t.ex. strömtillförsel, ingångskälla eller ljudformat visas.

(☞ sid. 9)



■ Status-LED

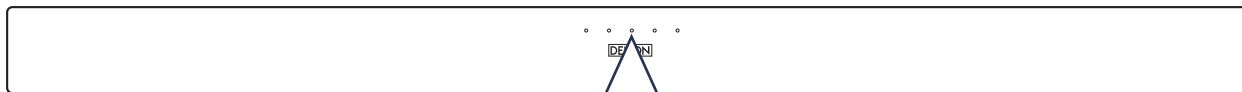

Ström	Av (Standby)	<input type="radio"/>	<input type="radio"/>	<input type="radio"/>	<input type="radio"/>	<input type="radio"/>
	På	<input checked="" type="radio"/>	<input checked="" type="radio"/>	<input checked="" type="radio"/>	<input checked="" type="radio"/>	<input checked="" type="radio"/>
Ingångskälla	HDMI	<input type="radio"/>	<input type="radio"/>	<input type="radio"/>	<input type="radio"/>	<input type="radio"/>
	TV (ARC)	<input type="radio"/>	<input checked="" type="radio"/>	<input type="radio"/>	<input type="radio"/>	<input type="radio"/>
	TV (OPT)	<input type="radio"/>	<input checked="" type="radio"/>	<input checked="" type="radio"/>	<input type="radio"/>	<input type="radio"/>
	ANALOG	<input type="radio"/>	<input checked="" type="radio"/>	<input checked="" type="radio"/>	<input checked="" type="radio"/>	<input type="radio"/>
	Bluetooth	<input type="radio"/>	<input type="radio"/>	<input type="radio"/>	<input checked="" type="radio"/>	<input type="radio"/>
Ljudformat [Ex.] Ingångskälla: TV (ARC)	Dolby	<input checked="" type="radio"/>	<input checked="" type="radio"/>	<input type="radio"/>	<input type="radio"/>	<input type="radio"/>
	DTS	<input checked="" type="radio"/>	<input checked="" type="radio"/>	<input type="radio"/>	<input type="radio"/>	<input type="radio"/>



■ Bakpanelen

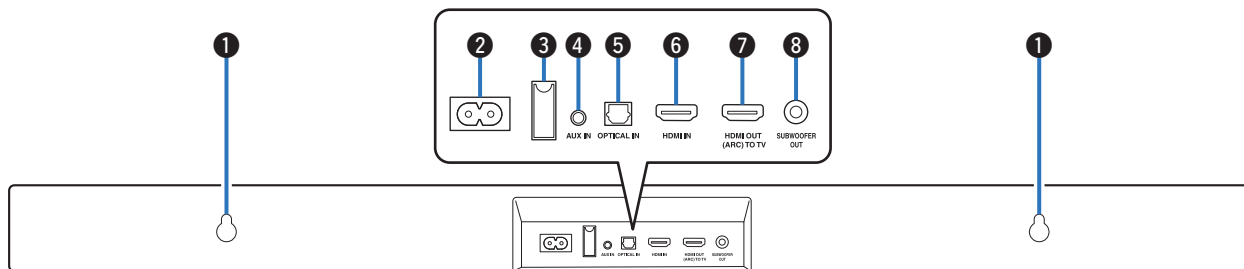

❶ Hål för väggkrok

Används för att väggmontera soundbaren. (☞ sid. 14)

❷ Elanslutning

Används för anslutning av nätkabeln. (☞ sid. 21)

❸ USB-port

Serviceuttag. Denna port har inte stöd för uppspelning av musik från USB-minnen.

❹ AUX-ljudingångsanslutning (AUX IN)

Använd en vanlig 3,5 mm stereokabel för att ansluta en ljudenhet. (☞ sid. 18)

❺ Optisk digital ingångsanslutning (OPTICAL IN)

Använd den medföljande optiska digitalkabeln för att ansluta till en tv med ett optiskt digitaluttag. (☞ sid. 17)

❻ HDMI-ingångsanslutning (HDMI IN)

Använd en kommersiellt tillgänglig subwooferkabel för att ansluta en subwoofer med en inbyggd förstärkare. (☞ sid. 20)

❼ HDMI-utgångsanslutning (HDMI OUT (ARC) TO TV)

Använd den medföljande HDMI-kabeln för att ansluta en TV som är funktionskompatibel med ARC. (☞ sid. 16)

❽ Subwoofertutgångsanslutning (SUBWOOFER OUT)

Använd en kommersiellt tillgänglig subwooferkabel för att ansluta en subwoofer med en inbyggd förstärkare. (☞ sid. 19)



Fjärrkontroll

Det här avsnittet förklarar huvudsakligen hur du använder fjärrkontrollen.

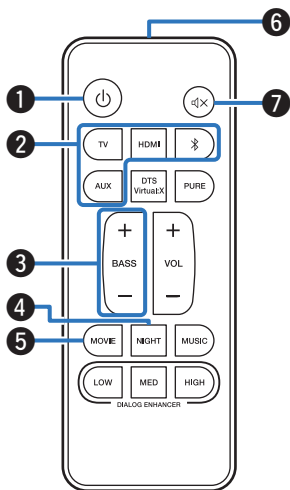

1 Strömknapp (⏻)

Slår på/av strömmen till soundbar. (👉 sid. 22)

2 Knapp för ingångskälla (TV, HDMI, \times , AUX)

Med den här kontrollen väljer du ingångskälla. (👉 sid. 22)

3 Knapp för att justera subwoofer (BASS +, -)

Den här inställningen justerar volymnivån för subwoofern. (👉 sid. 23)

4 Knapp för nattläge (NIGHT)

Komprimerar det dynamiska omfånget (skillnaden mellan starka och svaga ljud) så att det blir enklare att höra ljudet vid låga volymer. (👉 sid. 26)

5 Knapp för filmläge (MOVIE)

Njut av biografliknande surroundljud. (👉 sid. 26)

6 Fjärrkontrollsändare

Den här överför signaler från fjärrkontrollen. (👉 sid. 5)

7 Mute-knapp (🔇)

Med den här knappen stänger du av ljudet. Tryck igen för att slå på ljudet. (👉 sid. 23)



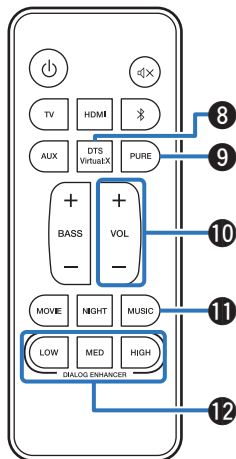

8 DTS Virtual:X-knapp

Här slår du på/av funktionen DTS Virtual:X. (☞ sid. 26)



- Funktionen DTS Virtual:X är inaktiverad när lyssningsläge är inställt på "PURE".

9 Knapp för Pure-läge (PURE)

Njut av högkvalitativt ljud som är troget originalkällan. (☞ sid. 26)

10 Volymknappar (VOL +, -)

Med dessa ställer du in volymnivån. (☞ sid. 23)

11 Knapp för musikläge (MUSIC)

Njut av det naturliga och realistiska surroundljudet som en konserthall bjuder. (☞ sid. 26)

12 Knappar för dialogförbättrare (DIALOG ENHANCER LOW, MED, HIGH)

Justera volymen för dialogen i filmer, röster i musik, etc. så dessa hörs lättare. (☞ sid. 26)

Kan ställas in i 3 olika nivåer. Ställ in denna till önskat värde.



Positionera

Positionera soundbar

Positionera soundbaren framför din TV etc. på en plan yta.

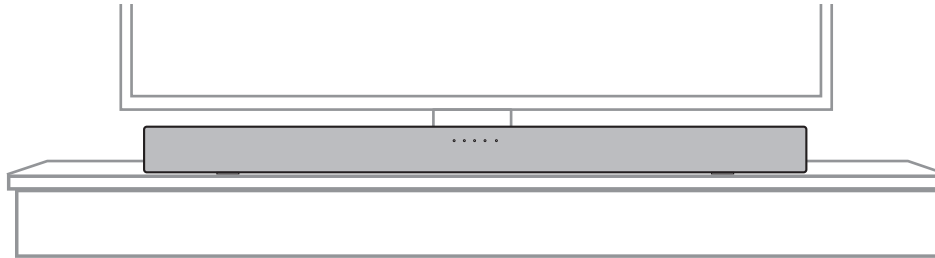

OBSERVERA

- När du positionerar soundbaren framför TV:n ska du se till att den inte skymmer fjärrkontrollens ljussensor etc.



■ När du hänger soundbaren på en vägg

Soundbaren har ett hål för en väggkrok så att den kan monteras på väggen. När du hänger den på väggen ska du positionera den plant och vertikalt.

För säkerhets skull bör en hantverkare kontaktas för montering på väggar.

OBSERVERA

- Föremål får inte hängas från högtalaren eller läggas på för att den ska användas säkert.
- Fäst kablar till väggen för att försäkra dig om att ingen råkar fastna i dem och därmed drar ned enheten. Kontrollera att enheten är säkert monterad efter att monteringen är utförd.
- Kontrollera även med jämna mellanrum att enheten hänger säkert och att det inte finns någon risk att den faller.
- Denon har inget ansvar för skador, tillbud eller olyckor som uppstår på grund av problem med monteringsplats eller monteringsmetod.



- Använd den medföljande väggmonteringsmallen när du hänger den på väggen.

[Hur du använder väggmonteringsmallen]

- 1 Fäst mallen på den plats där du vill montera soundbaren.
- 2 Skruva i väggmonteringskruvarna genom att följa mallen.

Konsultera en byggeexpert angående korrekta väggmonteringskruvar för materialet och väggens bärkraft.

- 3 Avlägsna mallen från väggen.
- 4 Montera de medföljande väggdistanserna på soundbarens baksida.
Genom att montera väggdistanserna skapas ett utrymme för sladdar att dras mellan soundbaren och väggen.
- 5 Montera soundbaren på väggen.

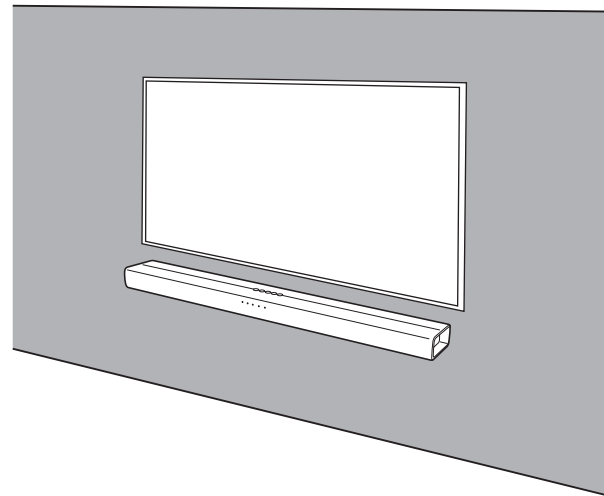

Ansluta en TV

Du ansluter TV:n på olika sätt beroende på TV:ns specifika anslutningar och funktioner.



- När du använder en HDMI-kabel för att ansluta denna enhet till din TV ska du aktivera HDMI-kontrollfunktionen på TV:n. (Mer information finns i bruksanvisningen till din TV.)
- Slå av TV-högtalaren eller sänk volymen helt när du använder denna enhet.
- En HDMI-kabel rekommenderas för anslutningen, men anslutningen kan utföras även utan en HDMI-kabel.

OBSERVERA

- Se till att alla enheter är avslagna när du gör anslutningen.
- Anslut inte strömkabeln till vägguttaget innan alla enheter är ikopplade.



Anslutning 1: TV utrustad med en HDMI-anlutning och som är kompatibel med ARC (Audio Return Channel)

Använd den medföljande HDMI-kabeln för att ansluta denna enhet till en TV som är funktionskompatibel med ARC.

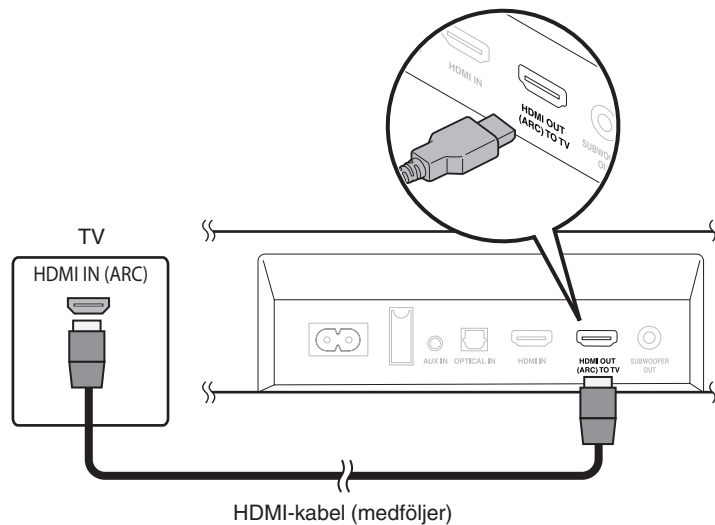

- TV:n måste också vara kompatibel med ARC-funktionen.



Anslutning 2: TV utrustad med en HDMI-anslutning och som inte är kompatibel med ARC/TV utrustad med en optisk digital anslutning

Använd de medföljande HDMI- eller digitalkablarna för att ansluta enheten till din TV.

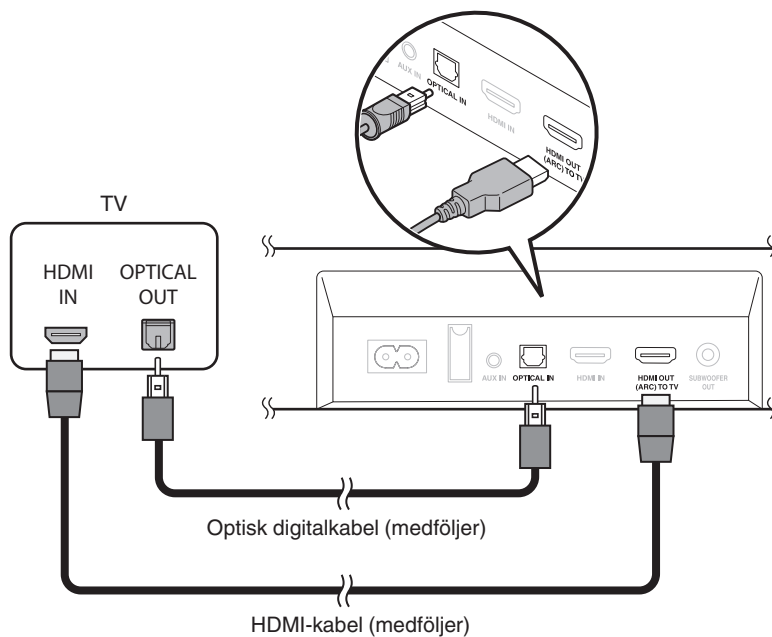

- Rikta in den optiska digitalkabeln med formen på uttaget som ska sättas in.



Anslutning 3: TV utrustad med en HDMI-anslutning som inte är kompatibel med ARC/TV utrustad med en analog anslutning

Använd den medföljande HDMI-kabeln och en vanlig 3,5 mm stereoljudkabel för att ansluta denna enhet till din TV.

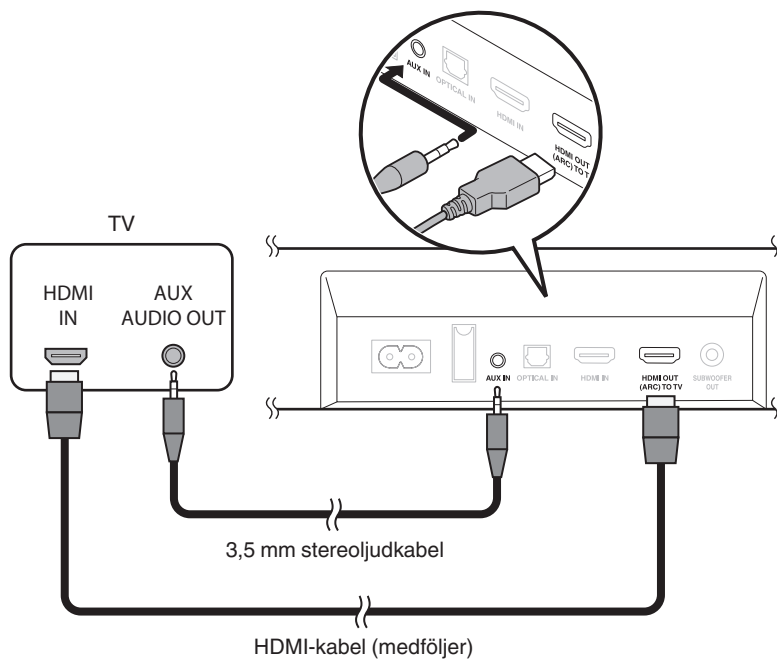

Ansluta Subwoofer

Även om den här enheten innehåller en egen subwoofer kan du uppnå ännu djupare bas genom att ansluta en subwoofer med en inbyggd förstärkare. Använd en kommersiellt tillgänglig subwooferkabel för att ansluta en subwoofer med en inbyggd förstärkare till denna enhet.

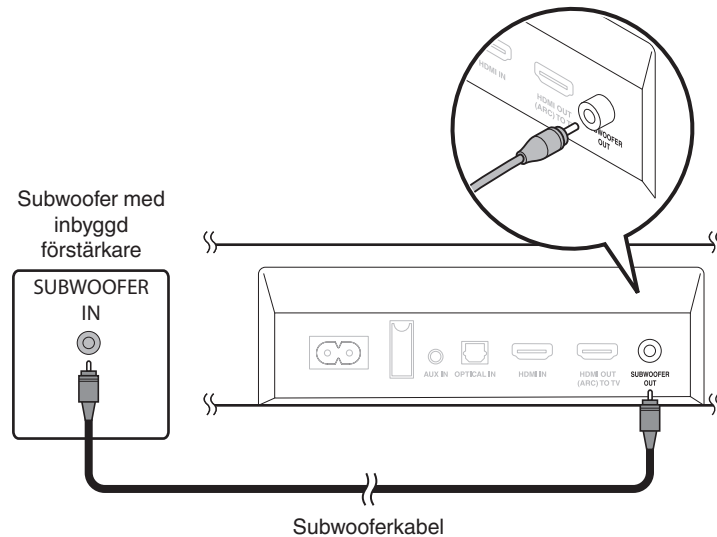

Ansluta en HDMI-enhet

Använd en kommersiellt tillgänglig HDMI-kabel för att ansluta en Blu-ray-skivspelare, spelenhet eller liknande enhet till den här enheten.

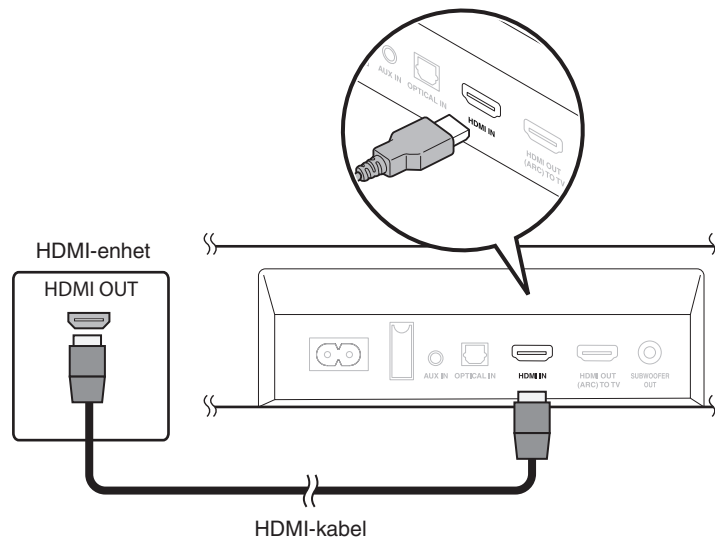

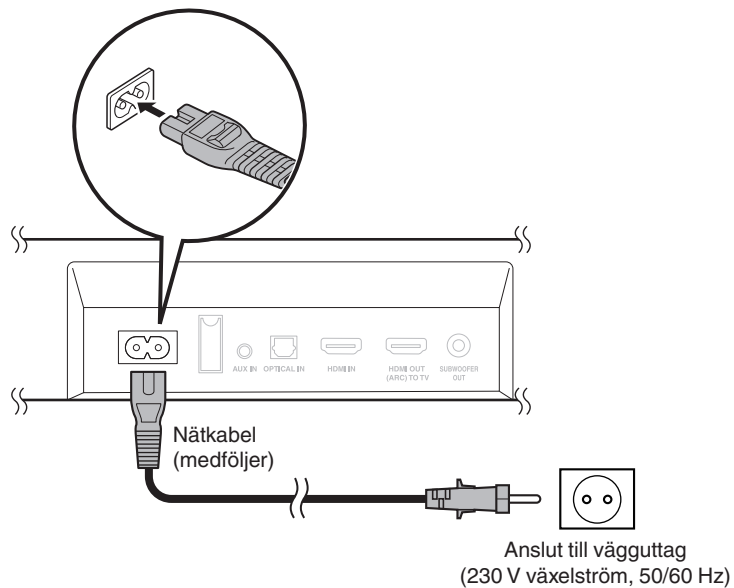

Ansluta nätkablarna

Anslut nätkabeln till ett vägguttag när alla anslutningar är klara.

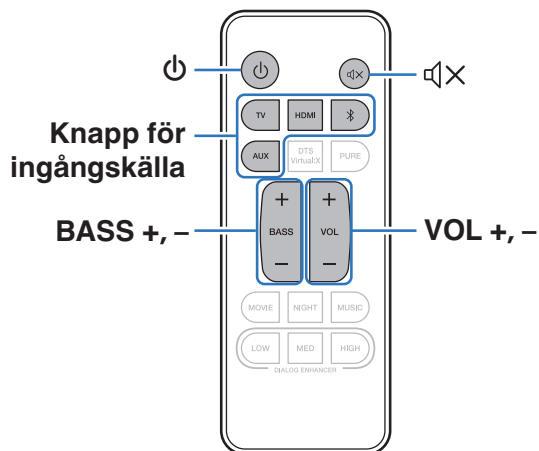

Titta på TV och filmer och lyssna på musik



- 1 Slå på TV:n och anslutna enheter.
- 2 Tryck på  för att slå på strömmen till enheten.
- 3 Tryck på knappen för ingångskälla för att välja ingångskällan.
- 4 Spela upp källan som är ansluten till den här enheten.
Mer information finns i bruksanvisningen till den enhet som spelas upp.



- Anslut en TV som är HDMI-kontrollkompatibel med denna enhet via HDMI och aktivera sedan HDMI-kontrollen för att aktivera sammanlänkad kontroll från endera enhet. ( sid. 36)



Justera volymen

1 Använd VOL + eller VOL – för att justera volymen.

När du trycker på knappen tänds LED-lampor som visar den aktuella volymen på statusdisplayen.

- Statusdisplayens LED-lampa blinkar varje gång knappen trycks in och antalet blinkande LED-lampor ökar eller minskar för att visa volymstyrkan.
- När volymen når högsta eller lägsta nivå blinkar LED-lampan på statusdisplayen tre gånger.



- När strömmen slås på startar enheten med samma volymnivå som den var inställd på innan den försattes i standbyläge. Om volymen däremot var inställd på för hög volym kommer volymen att ha sänkts till en viss nivå när den startar.

Justera subwoofer-volymen

1 Använd BASS + eller BASS – för att justera subwoofer-volymen.

När du trycker på knappen tänds LED-lampor som visar den aktuella volymen på sub-bashögtalaren på statusdisplayen.

-
- När volymen på sub-bashögtalaren når högsta eller lägsta nivå blinkar LED-lampan på statusdisplayen tre gånger.

Stänga av ljudet temporärt

1 Tryck på .

Alla LED-statusindikatorer blinkar.



- För att avbryta, tryck  igen.



Lyssna på musik från en Bluetooth-enhet

Musikfiler som lagras på Bluetooth-enheter som till exempel mobiltelefoner, digitala musikspelare osv kan spelas på den här enheten genom att sammankoppla och ansluta dem med den här enheten.

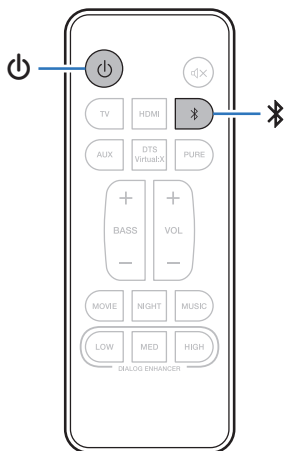



Sammankoppla en Bluetooth-enhet för första gången

Sammankoppla en Bluetooth-enhet med den här enheten. När en Bluetooth-enhet har sammankopplats behöver den inte sammankopplas igen.

- 1 Tryck på  för att slå på strömmen till enheten.**
- 2 Tryck på  för att byta ingångskälla till "Bluetooth".**
Växlar automatiskt till sammankopplingsläge första gången den används.
LED-statusindikatorn blinkar i blått när den här enheten är i sammankopplingsläge.
- 3 Aktivera Bluetooth-inställningarna på din Bluetooth-enhet.**
- 4 Välj "DHT-S216" i listan över enheter som visas på Bluetooth-enhetens skärm.**
Statusdisplayens LED lyser blått när denna enhet och Bluetooth-enheten är sammankopplade.



Sammankoppla med en annan Bluetooth-enhet



- 1 Tryck på  för att slå på strömmen till enheten.
- 2 Tryck på  för att byta ingångskälla till "Bluetooth".
- 3 Aktivera Bluetooth-inställningarna på din Bluetooth-enhet.
- 4 Tryck  på denna enhet tills statusdisplayens lysdiod blinkar blått.
- 5 Välj "DHT-S216" i listan över enheter som visas på Bluetooth-enhetens skärm.

Statusdisplayens LED lyser blått när denna enhet och Bluetooth-enheten är sammankopplade.



- Enheten kan sammankopplas med maximalt 8 enheter. Om en nionde Bluetooth-enhet sammankopplas tar den platsen för den äldst registrerade enheten.

Lyssna på musik från en sammankopplad Bluetooth-enhet

- 1 Tryck på  för att slå på strömmen till enheten.
- 2 Tryck på  för att byta ingångskälla till "Bluetooth".
- 3 Aktivera Bluetooth-inställningarna på din Bluetooth-enhet.
Statusdisplayens lysdiod lyser blått och ansluter till den senast anslutna Bluetooth-enheten. Om anslutningen bryts ska du ansluta igen.
- 4 Spela upp musik med valfri app på din Bluetooth-enhet.



Inställningar

Utför följande funktioner och inställningar efter behov.

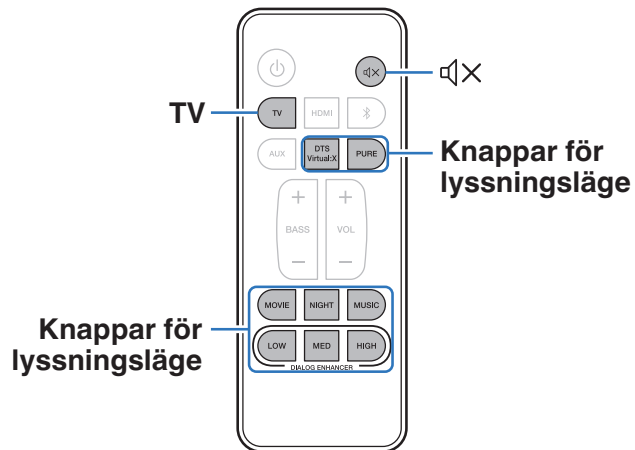

Välja ett lyssningsläge

1 Tryck på knappen för lyssningsläge för att välja ett lyssningsläge.

När knappen trycks in blinkar LED-statusindikatorn längst till höger och lyssningsläget ändras.

MOVIE (Standard):	Njut av biografliknande surroundljud.
MUSIC:	Njut av det naturliga och realistiska surroundljudet som en konserthall bjuder.
NIGHT:	Komprimerar det dynamiska omfånget (skillnaden mellan starka och svaga ljud) så att det blir enklare att höra ljudet vid låga volymer.
DIALOG ENHANCER LOW / MED / HIGH:	Justera volymen för dialogen i filmer, röster i musik, etc. så dessa hörs lättare. Kan ställas in i 3 olika nivåer. Ställ in denna till önskat värde.
PURE:	Njut av ljud som är troget originalkällan.



2 Tryck på DTS Virtual: X för att lägga till surroundljud med en känsla av höjd till ditt aktuella lyssningsläge.

När knappen trycks in lyser LED-statusindikatorn längst till höger blått.

DTS Virtual:X:	Njut av virtuellt 3D-surroundljud med höjduppfattning utöver ljud framifrån, vänster, höger och bakifrån.
-----------------------	-----------------------------------------------------------------------------------------------------------



- Funktionen DTS Virtual:X är inaktiverad när lyssningsläge är inställt på "PURE".
- Ställ in lyssningsläget på "MOVIE" eller "MUSIC" innan du använder funktionen DTS Virtual:X.

Ställa in snabbstartläget

In snabbstartsläget är följande två funktioner aktiverade i standbyläge.

■ Bluetooth-standbyfunktion

Soundbaren kan anslutas till via en Bluetooth-enhet även när den befinner sig i standbyläge. Vid anslutning slås soundbaren på.

■ HDMI-genomströmningsfunktion

HDMI-signalen som tas emot av soundbaren matas till tv:n, även i standbyläge.

1 Tryck och håll inne TV i minst 5 sekunder eller tills statusdisplayens lysdioder blinkar som på bilden nedan.

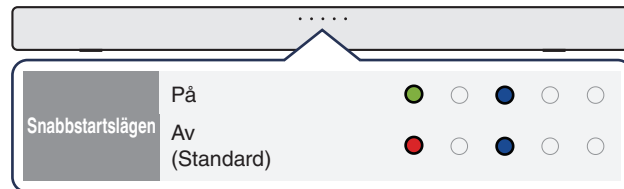

- Denna enhet förbrukar mer ström när snabbstartslägena är på.



Växlar automatiskt till standbyläget (automatisk standbyfunktion)

Slå av och på den automatiska standbyfunktionen.

Om ingen funktion har utförts inom 15 minuter och inget ljud matas ut kommer denna enhet automatiskt att växla till standby.

1 Tryck och håll in NIGHT i 5 sekunder eller mer.

Statusdisplayens LED-lampor blinkar som bilden nedan visar.

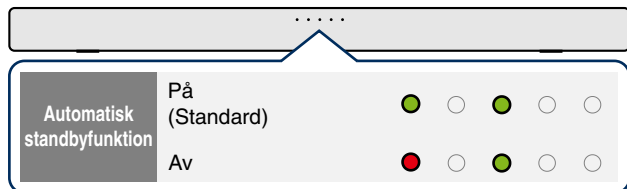

Använda den här enheten med en tv-fjärrkontroll

Det finns två sätt att använda den här enheten med en tv-fjärrkontroll.

• HDMI-kontrollfunktion

Anslut denna enhet till en tv som stöder HDMI-kontrollfunktionen med en HDMI-kabel och aktivera HDMI-kontrollinställningen på tv:n för att utföra grundläggande funktioner på denna enhet (byta ingångskälla, slå på och stänga av, justera volymen) med tv-fjärrkontrollen.

Mer information om HDMI-kontrollfunktion finns i "HDMI-kontrollfunktion". (📖 sid. 36)

• Fjärrkontrollens programmeringsfunktion

Om din tv inte har stöd för HDMI-kontrollfunktionen, använder du fjärrkontrollens programmeringsfunktion för denna enhet. På så vis kan du styra denna enhet med en tv-fjärrkontroll. ("Använda fjärrkontrollens programmeringsfunktion" (📖 sid. 29))

■ Använda fjärrkontrollens programmeringsfunktion

1 Tryck och håll in huvudenhetens i 3 sekunder eller mer.

En vit LED-lampa rör sig fram och tillbaka från vänster till höger längs LED-lamporna på statusdisplayen och indikerar att fjärrkontrollens programmeringsläge (learning mode) har startat.

2 Rikta fjärrkontrollen för denna enhet mot fjärrkontrollsensorn på denna enhet och tryck en gång på den fjärrkontrollknapp som ska programmeras (t.ex. VOL +).

Samtliga LED på statusdisplayen blinkar i vitt.

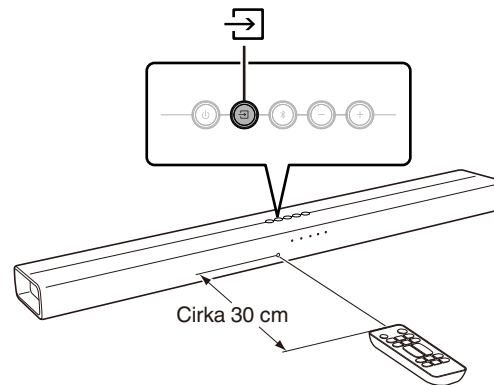

3 Rikta tv-fjärrkontrollen mot fjärrkontrollsensorn på denna enhet och tryck en gång på den fjärrkontrollknapp som ska programmeras (t.ex. volymökningsknappen).

Om programmeringen lyckas, blinkar LED-statusindikatorn längst till höger i blått tre gånger.

Om programmeringen misslyckas, blinkar LED-statusindikatorn längst till höger i rött tre gånger. Upprepa steg 2 och 3 om detta inträffar.



- När LED-statusindikatorerna blinkar vitt igen, trycker du på fjärrkontrollknappen (t.ex. volymökningsknappen) en gång till.

4 Om du vill programmera en ny funktion upprepar du steg 2 och 3 med nästa funktion.

5 Tryck och håll in huvudenhetens i 3 sekunder eller mer.

LED-lampan längst till höger på statusdisplayen blinkar vitt tre gånger och indikerar att fjärrkontrollens programmeringsläge har avslutats.

6 Bekräfta att funktionen (t.ex. volymökning) kan utföras på denna enhet med tv-fjärrkontrollen.



- Om du vill ta bort alla programmerade funktioner trycker du på och håller inne  på soundbaren i 10 sekunder tills LED-statusindikatorn längst till höger blinkar i vitt fem gånger.
- Funktioner kan inte utföras med fjärrkontrollens programmeringsfunktion under det standbyläge som ställs in när Bluetooth-standbyfunktionen eller HDMI-genomströmningsfunktionen är avstängd.
- Andra funktioner kan inte utföras medan enheten är i fjärrkontrollprogrammeringsläget.
- Det är inte säkert att fjärrkontrollen kan programmeras. Detta beror på typen av fjärrkontroll.
- Strömknappen till TV:n som programmeras med fjärrkontrollens programmeringsfunktion fungerar inte när snabbstartsläget är avstängt.



Felsökning

Börja med att kontrollera följande om det uppstår något problem:

- 1. Är anslutningarna riktigt gjorda?**
- 2. Använd apparaten enligt anvisningarna i denna bruksanvisning?**
- 3. Fungerar de olika komponenterna rätt?**

Gå igenom symptomen i detta avsnitt om apparaten inte fungerar på rätt sätt.

Om symptomen inte stämmer överens med de som beskrivs här bör du kontakta din återförsäljare då det kan vara fel på den här enheten. Dra i så fall omedelbart ur stickproppen ur vägguttaget och vänd dig till den butik där du köpte den här enheten.



Strömmen slås inte på / Strömmen stängs av

Strömmen slås inte på.

- Kontrollera att nätkabeln är ordentligt isatt i nätuttaget. (🔍 sid. 21)
- Om strömmen till denna enhet inte kan slås på med tv:ns HDMI-kontrollfunktion, trycker du på -knappen för att slå på strömmen till enheten. (🔍 sid. 36)
- Om strömmen inte kan slås på via en Bluetooth-anslutning, slår du på standbyfunktionen för Bluetooth. (🔍 sid. 27)

Strömmen stängs av automatiskt.

- Om ingen funktion har utförts inom 15 minuter och inget ljud matas ut kommer denna enhet automatiskt att växla till standby. (Automatisk standbyfunktion) Stäng av strömmen till enheten och slå sedan på det igen. Ställ den automatiska standbyfunktionen på 'off' för att stänga av funktionen. (🔍 sid. 28)

Det tar lång tid innan strömmen slås på

Det tar lång tid innan strömmen slås på.

- När du använder den strömlänkade funktionen i HDMI-kontrollfunktionen kan du aktivera snabbstartläget för att slå på enheten snabbt. (🔍 sid. 27)

Funktionerna kan inte utföras med fjärrkontrollen

Funktionerna kan inte utföras med fjärrkontrollen.

- Batterierna är förbrukade. Sätt i nya batterier. (🔍 sid. 5)
- Använd fjärrkontrollen inom ett avstånd på ca 7 m från apparaten och i 30° vinkel. (🔍 sid. 5)
- Ta bort allt som står i vägen mellan apparaten och fjärrkontrollen.
- Sätt i batterierna på rätt sätt och kontrollera markeringarna \oplus och \ominus . (🔍 sid. 5)
- Apparaten fjärrkontrollsensor utsätts för stark belysning (direkt solljus, fluorescerande belysning e.likn.). Flytta apparaten till en plats där fjärrkontrollsensorn inte utsätts för stark belysning.



Inget ljud hörs

Inget ljud hörs.

- Kontrollera anslutningarna till alla enheter. (👉 sid. 15)
- Sätt i anslutningskablarna hela vägen i uttagen.
- Kontrollera att ingångar och utgångar inte har förväxlats.
- Kontrollera om kablarna är skadade.
- Kontrollera att rätt ingångskälla har valts. (👉 sid. 22)
- Justera volymen. (👉 sid. 23)
- Säkerställ att volymen inte är avslagen. (👉 sid. 23)



Bluetooth-uppspelning fungerar inte

Kan inte sammankoppla med en Bluetooth-enhet.

- Det kan bero på att Bluetooth inte är aktiverat på Bluetooth-enheten. Läs om hur du aktiverar Bluetooth-funktionen på Bluetooth-enheten i dess bruksanvisning.
- Denna enhet kan vara sammankopplad med en annan Bluetooth-enhet. Välj denna enhet i listan över enheter som visas på Bluetooth-enhetens skärm.
- För Bluetooth-enheten närmare den här enheten.
- Starta om Bluetooth-enheten och försök igen.
- Endast en Bluetooth-enhet kan vara ansluten åt gången.

Ljudet stängs av.

- För Bluetooth-enheten närmare den här enheten.
- Avlägsna alla hinder mellan Bluetooth-enheten och den här enheten.
- För att undvika elektromagnetiska störningar ska den här enheten placeras långt från mikrovågsugnar, trådlösa LAN-enheter och andra Bluetooth-enheter.
- Sammankoppla med Bluetooth-enheten igen. (☞ sid. 24)

HDMI-kontrollfunktionen fungerar inte

HDMI-kontrollfunktionen fungerar inte.

- Det går inte att använda enheter som inte är kompatibla med HDMI-kontrollfunktionen. HDMI-kontrollfunktionen kan också sättas ur funktion beroende på vilken enhet som är ansluten eller vilka inställningar som är konfigurerade. Manövrera i så fall den externa enheten direkt.
- Kontrollera att inställningen för HDMI-kontrollfunktionen är aktiverad på alla enheter som är anslutna till den här enheten.



Återställa fabriksinställningar

Utför denna procedur om visningen på displayen eller användningen inte är normal. Olika inställningar återställs till fabriksinställningarna. Gör om inställningarna.

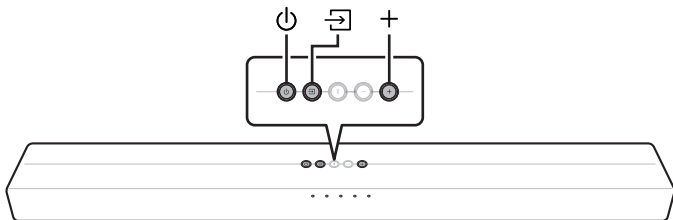

- 1 Tryck på ⏻ för att slå på strömmen till enheten.**
- 2 Tryck och håll inne ⏻, ➡ och + på huvudenheten samtidigt i minst 5 sekunder.**
LED-statusindikatorn blinkar i rött tre gånger.
- 3 Vänta i ca 10 sekunder efter att LED-lampan har släckts och tryck sedan på ⏻.**
Alla inställningar återgår till fabriksinställningarna när soundbaren startas om.



Om HDMI

Den här enheten stöder följande HDMI-funktioner.

- **ARC-funktion (Audio Return Channel)**

Njut av filmer, musik m.m. på din TV genom att helt enkelt ansluta en TV som är funktionskompatibel med ARC till denna enhet via HDMI.

- **HDMI-kontrollfunktion**

Du kan styra tv:n via denna enhet och vice versa genom att ansluta en tv som stöder HDMI-kontrollfunktionen till denna enhet via HDMI och aktivera HDMI-kontrollfunktionen på tv:n.

- Byte av ingångskälla
Om TV:n är påslagen kommer denna enhet automatiskt att slås på och växla ingångskälla.
- Länk för avstängning
TV-funktionen för att slå av strömmen är sammanlänkad så att denna enhet också slås av.
- Volyminställning
Volymen på denna enhet kan justeras via TV-fjärrkontrollen.
- Byte av ljudutgångsmottagare
Om enheten är påslagen matas tv-ljudet ut från den här enheten. Om denna enhet är avslagen kommer TV-ljudet att höras via TV-högtalarna.

OBSERVERA

- Vissa funktioner fungerar kanske inte beroende på den anslutna tv:n. Se bruksanvisningen för varje apparat för mer information.



Varumärkesinformation



Bluetooth®-ordet och logotyperna är registrerade varumärken som tillhör Bluetooth SIG, Inc. och all användning av sådan märken av D&M Holdings Inc. sker på licens. Alla andra varumärken och märkesnamn tillhör sina respektive ägare.



Tillverkas under licens från Dolby Laboratories. Dolby, Dolby Audio och dubbel-D-symbolen är varumärken som tillhör Dolby Laboratories.



För DTS-patent, se <http://patents.dts.com>. Tillverkad med licens från DTS, Inc. DTS, symbolen, DTS i kombination med symbolen, Digital Surround, Virtual:X, DTS Digital Surround-logotypen och DTS Virtual:X-logotypen är registrerade varumärken eller varumärken som tillhör DTS, Inc. i USA och/eller andra länder. © DTS, Inc. Med ensamrätt.



Termerna HDMI, HDMI High-Definition Multimedia Interface samt logotypen HDMI är varumärken eller registrerade varumärken som tillhör HDMI Licensing Administrator, Inc.



Tekniska data

■ Allmänt

Driftstemperatur:	5 °C - 35 °C
Nätspänning:	230 V växelström, 50/60 Hz
Effektförbrukning:	40 W
Strömförbrukning i standbyläge:	0,45 W
Strömförbrukning i snabbstartslägen:	5,0 W
Samplingsfrekvens:	32 kHz, 44,1 kHz, 48 kHz
Stödda ljudformat:	Dolby Digital, DTS Digital Surround, Linjär PCM



■ Bluetooth-avdelning

Kommunikationssystem:	Bluetooth-version 4.2
Överföringseffekt:	Strömklass 2
Maximal kommunikationslängd:	Ungefär 10 m med fri sikt*
Mottagningsfrekvenser:	2,4 GHz-bandet
Moduleringssätt:	FHSS (Frequency-Hopping Spread Spectrum)
Stödda profiler:	A2DP (Advanced Audio Distribution Profile) 1.3 AVRCP (Audio Video Remote Control Profile) 1.6
Motsvarande kodex:	SBC
Överföringsavstånd (A2DP):	20 Hz – 20 000 Hz

* Den verkliga kommunikationslängden varierar beroende av påverkan från saker som hinder mellan enheterna, elektromagnetiska vågor från mikrovågsugnar, statisk elektricitet, sladdlösa telefoner, mottagningskänslighet, antennprestanda, operativsystem, programvara, o.s.v..

Rätt till ändringar förbehålles i produktförbättringssyfte.

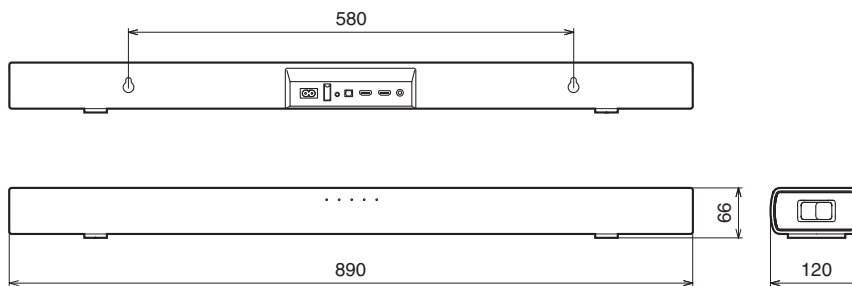

■ Mått (Enhet: mm)**■ Vikt: 3,5 kg**

DENON®

3520 10718 00ADB

Copyright © 2019 D&M Holdings Inc. All Rights Reserved.