

DENON®

DHT-S217

Barra de sonido con Dolby Atmos

Manual del usuario



Acerca de los manuales	4
Acerca de las descripciones de este manual	4
Accesorios	5
Inserción de las pilas	6
Alcance del mando a distancia	6
Nombres y funciones de las piezas	7
Barra de sonido	7
Mando a distancia	11

Conexiones

Posicionamiento	13
Posicionamiento de la barra de sonido delante de un televisor	13
Colgar la barra de sonido en una pared	14
Conexión de una TV	16
TV equipado con un conector HDMI y compatible con la función eARC (Enhanced Audio Return Channel) o ARC (Audio Return Channel)	17
TV equipado con un conector HDMI e incompatible con la función eARC o ARC / TV equipado con un conector digital óptico	18
TV equipado con un conector HDMI e incompatible con la función eARC o ARC / TV equipado con un conector analógico	19
Conexión de un subwoofer externo	20
Conexión de un dispositivo de reproducción	21
Conexión de un dispositivo HDMI	21
Conexión de los cables de alimentación	22

Reproducción

Reproducción de televisión, películas y música	23
Ajuste del volumen	24
Ajuste del volumen del subwoofer	24
Interrupción temporal del sonido	24
Reproducción de música en un dispositivo Bluetooth	25
Emparejamiento de un dispositivo Bluetooth por primera vez	25
Emparejamiento con otros dispositivos Bluetooth	26
Reproducción de música con un dispositivo Bluetooth emparejado	26

Ajustes

Ajustes	27
Selección de un modo de sonido	27
Ajuste automático en espera (función de espera automática)	28
Reducción del consumo de energía en espera (función de espera reforzada)	28
Activación o desactivación de la vinculación del modo de espera a través de la función de control HDMI	29
Encendido automático en función de la reproducción del dispositivo de reproducción (función de control de encendido automático)	29
Accionamiento de esta unidad usando el mando a distancia de un TV	31



Consejos

Resolución de problemas	33
El equipo no se enciende/El equipo se apaga	34
No se pueden realizar operaciones con el mando a distancia	35
Problemas al programar en esta unidad los comandos del mando a distancia	35
No se reproduce sonido	36
La reproducción por Bluetooth no funciona	37
La función de control HDMI no funciona	37
Se oye audio procedente de los altavoces del televisor	37
Restablecimiento de los ajustes de fábrica	38

Apéndice

Acerca de HDMI	39
Información sobre Marcas Registradas	40
Especificaciones	41



Le damos las gracias por la adquisición de este producto Denon.

Para asegurar un funcionamiento correcto de la unidad, lea atentamente este manual del usuario antes de usarla.

Después de leerlas, asegúrese de guardar el manual para futura referencia.



Acerca de los manuales

En esta unidad se incluyen los manuales siguientes.

- Instrucciones de seguridad (suministrado)/Precauciones sobre el uso de las pilas (suministrado): exponen una serie de consideraciones especiales que deben tenerse en cuenta para usar esta unidad de forma correcta y segura. Léalos detenidamente antes de utilizar esta unidad.
- Guía de inicio rápido (suministrado): ofrece información básica sobre cómo usar esta unidad. Léalo cuando utilice esta unidad por primera vez.
- Manual del usuario (este manual): ofrece detalles sobre cómo usar esta unidad. Asimismo, incluye indicaciones para la resolución de problemas.

Acerca de las descripciones de este manual

- DHT-S217 se describe como “esta unidad” en este manual.
- En este manual, cuando las operaciones sean posibles tanto a través de la barra de sonido como del mando a distancia, se describen principalmente las operaciones del mando a distancia.
- Los símbolos empleados en este manual tienen los significados siguientes.









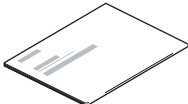

	Información tal como precauciones de uso o restricción de funciones.
	Información tal como notas complementarias de utilidad para el usuario.

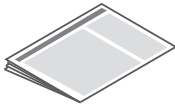
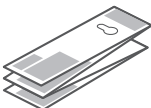
- El contenido de esta unidad puede actualizarse sin previo aviso.



Accesorios

Compruebe que el producto va acompañado de las piezas siguientes.

 <p>Guía de inicio rápido</p>	 <p>Instrucciones de seguridad</p>	 <p>Medidas de precaución relativas a la utilización de pilas</p>	 <p>Plantilla para instalación en pared</p>	 <p>Cable HDMI (4K)</p>
 <p>Cable de alimentación (solo para el modelo europeo)</p>	 <p>Cable de alimentación (solo para el modelo australiano)</p>	 <p>Cable digital óptico</p>	 <p>Separadores para instalación en pared</p>	 <p>Mando a distancia (RC-1251)</p>
 <p>2x pilas R03/AAA</p>				



Inserción de las pilas

- 1 Deslice la tapa trasera del mando a distancia en la dirección de la flecha para quitarla.

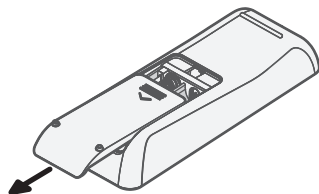

- 2 Introduzca dos pilas correctamente en el compartimento de las pilas como se indica.

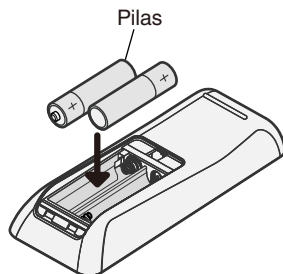

- 3 Coloque la tapa trasera en su lugar.

NOTA

- Retire la pila del mando a distancia si no piensa utilizarlo durante un largo periodo de tiempo.
- Si hay fluido de batería, limpie cuidadosamente el fluido en el compartimento de las pilas e inserte una nueva.

Alcance del mando a distancia

Para utilizar el mando a distancia, apúntelo hacia el sensor de mando a distancia.

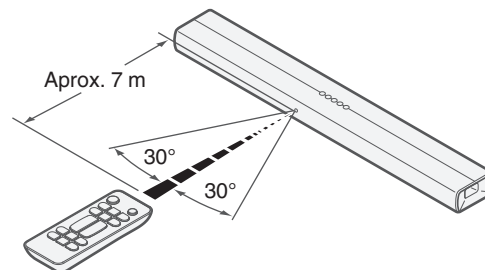

Nombres y funciones de las piezas

Barra de sonido

■ Panel superior

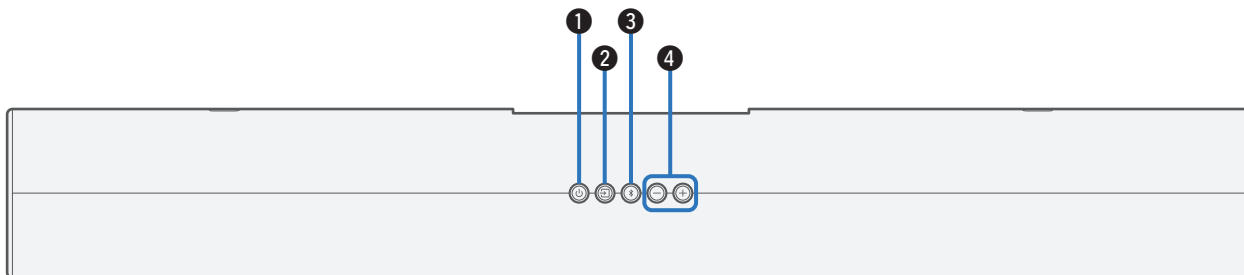

1 Botón de alimentación (⏻)

Enciende y apaga la barra de sonido (modo de espera). (👉 p. 23)

2 Botón de fuente de entrada (🔊)

Permite seleccionar la fuente de entrada. (👉 p. 23)

Cambia la fuente de entrada cada vez que se pulsa el botón.

3 Botón de Bluetooth (📶)

- Cambia la fuente de entrada a "Bluetooth". (👉 p. 25)
- Se utiliza para emparejar dispositivos Bluetooth. (👉 p. 25)

4 Botones de volumen (+, -)

Permiten ajustar el nivel de volumen. (👉 p. 24)



■ Panel delantero

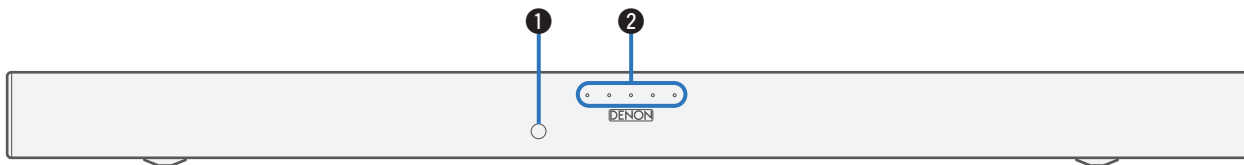

① Sensor de mando a distancia

Recibe las señales del mando a distancia. (☞ p. 6)

② LED de estado

Se muestra el estado, como la alimentación, la fuente de entrada, el formato de audio o el modo de sonido. (☞ p. 9)



■ LED de estado

● ● ● ● ●
STATUS

Potencia	Apagado (en espera)	○ ○ ○ ○ ○	Modo de sonido [E.] Fuente de entrada: TV (HDMI eARC/ARC)	Modo película	○ ○ ○ ○ ●	Parpadea una vez
	Activado	○ ○ ○ ○ ●		Modo música	○ ○ ○ ○ ●	Parpadea dos veces
Fuente de entrada	TV (HDMI eARC/ARC)	○ ○ ○ ○ ○		Modo nocturno	○ ○ ○ ○ ●	Parpadea tres veces
	HDMI	○ ○ ○ ○ ○		Mejora de diálogos (bajo)	○ ○ ○ ○ ●	Parpadea una vez
	TV (OPTICAL)	○ ○ ○ ○ ○		Mejora de diálogos (medio)	○ ○ ○ ○ ●	Parpadea dos veces
	AUX	○ ○ ○ ○ ○		Mejora de diálogos (alto)	○ ○ ○ ○ ●	Parpadea tres veces
Formato de audio [E.] Fuente de entrada: TV (HDMI eARC/ARC)	Bluetooth	○ ○ ○ ● ○		Modo Pure	○ ○ ○ ○ ●	Parpadea una vez
	Dolby Atmos *	● ○ ○ ○ ○				
	Dolby (distinto de Atmos)	● ○ ○ ○ ○				
	PCM (o sin señal)	○ ○ ○ ○ ○				
	Formato de audio no admitido	● ○ ○ ○ ○				

* Cuando el modo Pure está ajustado para el modo de sonido, esta unidad no admite la reproducción Dolby Atmos. Si se recibe una señal Dolby Atmos durante el modo Pure, el LED de estado muestra la señal recibida como Dolby (no como Atmos).



■ Panel trasero

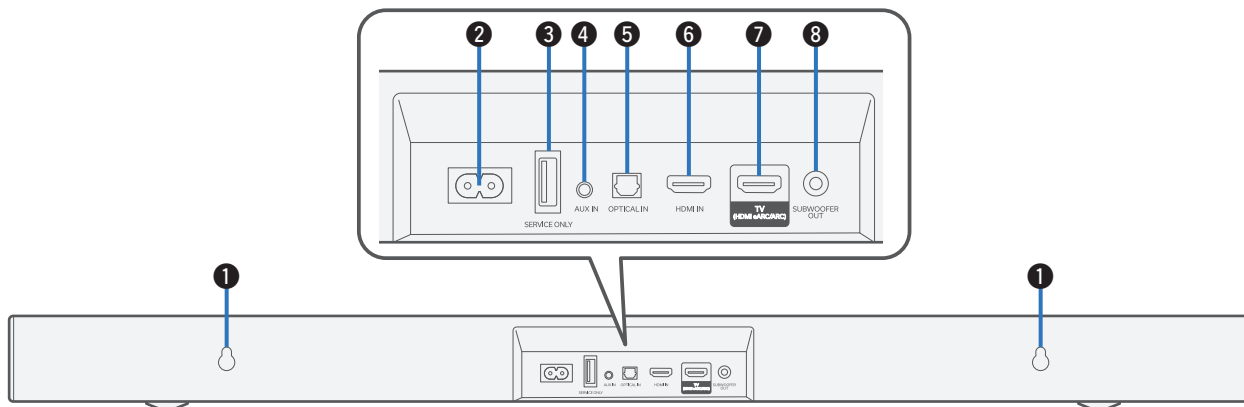

1 Orificio para colgar en la pared

Se utiliza para montar la barra de sonido en la pared. (👉 p. 14)

2 Entrada de CA

Sirve para conectar el cable de alimentación. (👉 p. 22)

3 Puerto USB

Terminal de servicio. Este puerto no admite la reproducción de música desde unidades flash USB.

4 Conector de entrada de audio analógica (AUX IN)

Utilice un cable de audio estéreo con conector de 3,5 mm (no incluido) para conectar un televisor con conector de salida de audio AUX. (👉 p. 19)

5 Conector de entrada digital óptica (OPTICAL IN)

Utilice el cable digital óptico incluido para conectarlo a un TV con terminal digital óptico. (👉 p. 18)

6 Conector HDMI IN

Sirve para conectar un equipo HDMI con un cable HDMI. (👉 p. 21)

7 Conector HDMI (TV (HDMI eARC/ARC))

Utilice el cable HDMI incluido para conectar un televisor compatible con la función eARC o ARC. (👉 p. 17)

8 Conector de salida de subwoofer (SUBWOOFER OUT)

Use un cable de subwoofer de venta en comercios para conectar un subwoofer con amplificador integrado. (👉 p. 20)



Mando a distancia

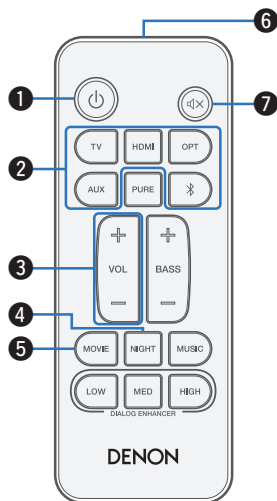

- 1 Botón de encendido (⏻)**
Enciende y apaga la barra de sonido (espera). (👉 p. 23)
- 2 Botones de fuente de entrada (TV, HDMI, OPT, AUX, 📶)**
Permite seleccionar la fuente de entrada. (👉 p. 23)
- 3 Botones de volumen (VOL +, -)**
Permiten ajustar el nivel de volumen. (👉 p. 24)
- 4 Botón de modo nocturno (NIGHT)**
Comprime el rango dinámico (diferencia entre sonidos altos y bajos) para facilitar la escucha a bajo volumen. (👉 p. 27)
- 5 Botón de modo película (MOVIE)**
Disfrute de sus películas con el sonido envolvente como de una sala de cine. (👉 p. 27)
- 6 Transmisor de señales del mando a distancia**
Transmite las señales del mando a distancia. (👉 p. 6)
- 7 Botón de modo silencio (🔇)**
Permite silenciar la salida de audio. Vuelva a presionar para cancelar el modo silencio. (👉 p. 24)

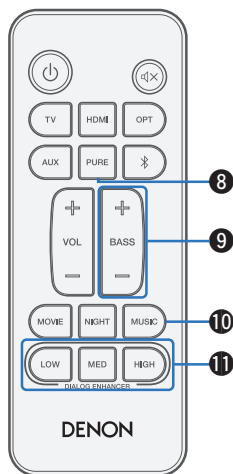

**8 Botón de modo Pure (PURE)**

Disfrute de un sonido de alta calidad fiel a la fuente original. (👉 p. 27)

9 Botón de ajuste del subwoofer (BASS +, -)

Ajusta el nivel de volumen del subwoofer. (👉 p. 24)

10 Botón de modo música (MUSIC)

Disfrute de la presencia completa de un campo acústico amplio y envolvente. (👉 p. 27)

11 Botones de la función de mejora de diálogos (DIALOG ENHANCER LOW, MED, HIGH)

Ajusta el volumen del diálogo en películas, de la voz en música, etc. para que se puedan escuchar más fácilmente. (👉 p. 27)
Puede establecerse en 3 niveles. Ajuste esta opción en el valor deseado.



Posicionamiento

Posicionamiento de la barra de sonido delante de un televisor

Coloque la barra de sonido frente a su televisor, etc., sobre una superficie plana.

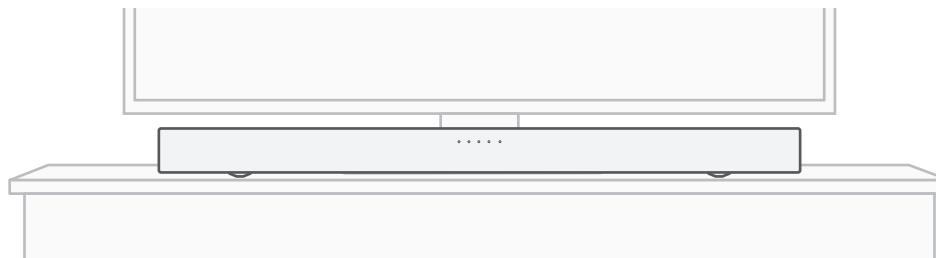

NOTA

- Al colocar la barra de sonido frente a su televisor, asegúrese de que no obstruya el sensor de luz infrarroja del mando a distancia, etc.



Colgar la barra de sonido en una pared

La barra de sonido puede montarse en una pared utilizando los dos orificios provistos en su parte posterior para este fin. Cuando cuelgue la barra en una pared, colóquela en una posición plana y vertical.

Para garantizar la seguridad, encomiende a un contratista el montaje de la barra de sonido en una pared.

NOTA

- Para utilizar la unidad de forma segura, no coloque ni cuelgue objetos de ella.
- No intente instalar la barra de sonido en una pared hecha de un material que pueda desmoronarse fácilmente, como argamasa o contrachapado decorativo. Si lo hace, el tornillo podría desprenderse y provocar la caída de la barra de sonido, causando daños en la barra de sonido o lesiones.
- El cable HDMI incluido tiene núcleos de ferrita. Cuando cuelgue la barra de sonido en una pared, asegúrese de no colocar el núcleo de ferrita entre la barra de sonido y la pared.
- Asegúrese de fijar los cables de conexión a la pared para evitar tirones o tropiezos que puedan provocar la caída de la unidad. Verifique el montaje seguro de la unidad tras completar su instalación.
- Asimismo, verifique periódicamente que la unidad está firmemente montada y que no existe posibilidad de que se caiga.
- Denon no puede aceptar responsabilidad alguna por los daños, lesiones o accidentes derivados de problemas asociados a la ubicación o al método de montaje.

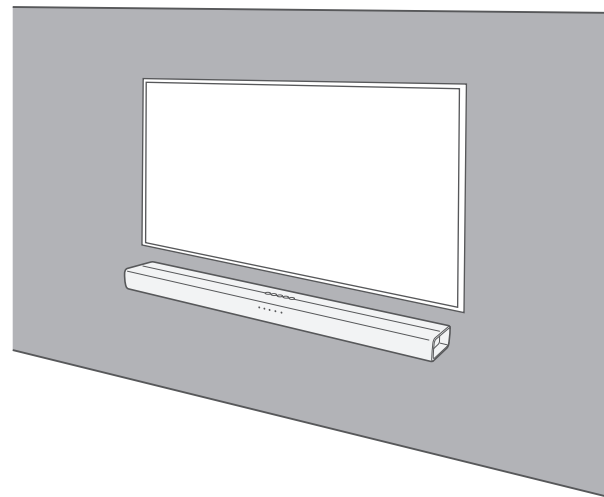



- Cuando cuelgue la barra de sonido en una pared, utilice la plantilla incluida para montaje en pared.

Cómo utilizar la plantilla para instalación en pared

- ① Fije la plantilla con cinta adhesiva en el lugar donde desea montar la barra de sonido.
- ② Coloque los tornillos para montaje en pared siguiendo la plantilla.

Atornille un tornillo autorroscante (disponible en el mercado, con un diámetro de entre 5 mm y 6 mm) en una pared que sea suficientemente sólida para soportar el peso de la barra de sonido o que tenga instalado un material de refuerzo.

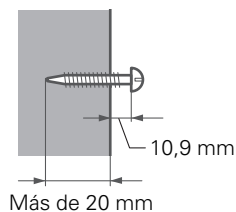

- ③ Retire la plantilla de la pared.
- ④ Monte los separadores incluidos para instalación en pared en la parte posterior de la barra de sonido.
Los separadores para instalación en pared generan un espacio que permite el paso de cables entre la barra de sonido y la pared.
- ⑤ Cuelgue la barra de sonido en los tornillos.



Conexión de una TV

La manera de conectar un televisor depende de los conectores y las funciones de que disponga el televisor.



- Active la función de control HDMI del televisor cuando utilice un cable HDMI para conectar esta unidad al televisor. (Consulte el manual de usuario del televisor para obtener más información.)
- Apague los altavoces del televisor o minimice el volumen por medio de esta unidad.
- Recomendamos conectar mediante cable HDMI, pero la conexión puede realizarse sin él.

NOTA

- Asegúrese de que todos los dispositivos estén apagados al realizar la conexión.
- No conecte los cables de alimentación del dispositivo a la toma de pared hasta haber conectado todos los dispositivos.



TV equipado con un conector HDMI y compatible con la función eARC (Enhanced Audio Return Channel) o ARC (Audio Return Channel)

Utilice el cable HDMI incluido para conectar esta unidad a un televisor compatible con la función eARC o ARC.

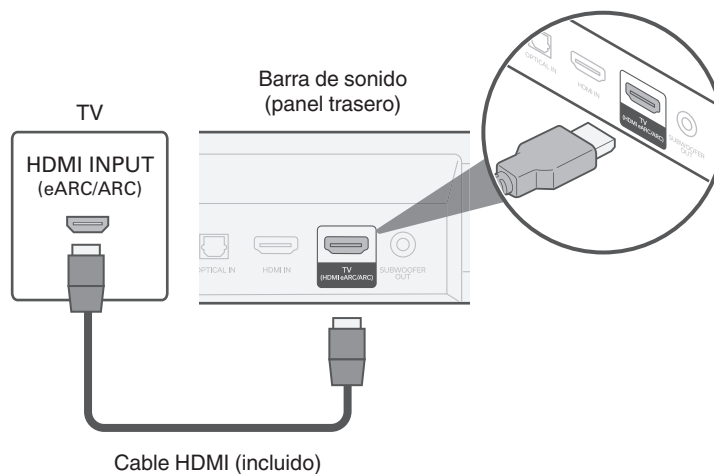

- El televisor también debe ser compatible con la función eARC o ARC.



TV equipado con un conector HDMI e incompatible con la función eARC o ARC / TV equipado con un conector digital óptico

Utilice los cables HDMI y óptico incluidos para conectar esta unidad a su televisor.

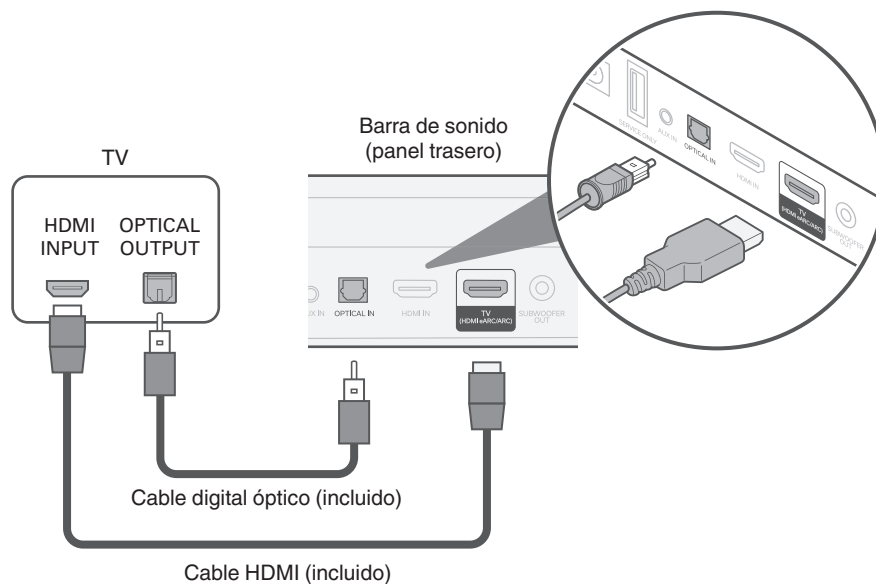

- Alinee el cable digital óptico con la forma del terminal a insertar.



TV equipado con un conector HDMI e incompatible con la función eARC o ARC / TV equipado con un conector analógico

Utilice el cable HDMI incluido y un cable de audio estéreo con toma de 3,5 mm (no incluido) para conectar esta unidad a su televisor.

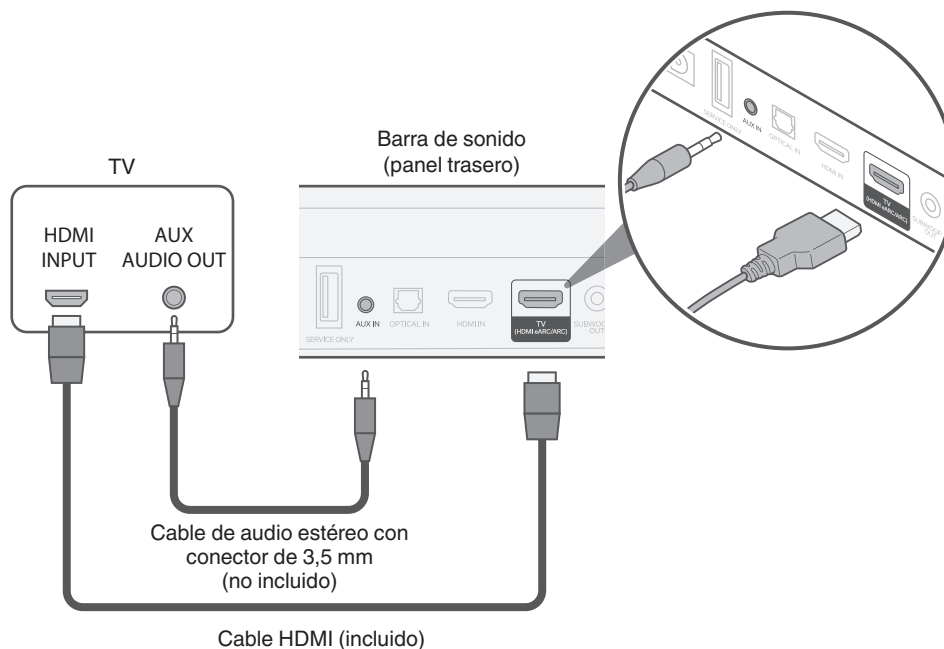

Conexión de un subwoofer externo

Si bien este dispositivo contiene un subwoofer propio, puede lograr graves aún más profundos conectando un subwoofer con un amplificador integrado. Use un cable de subwoofer de venta en comercios para conectar un subwoofer con amplificador integrado a esta unidad.

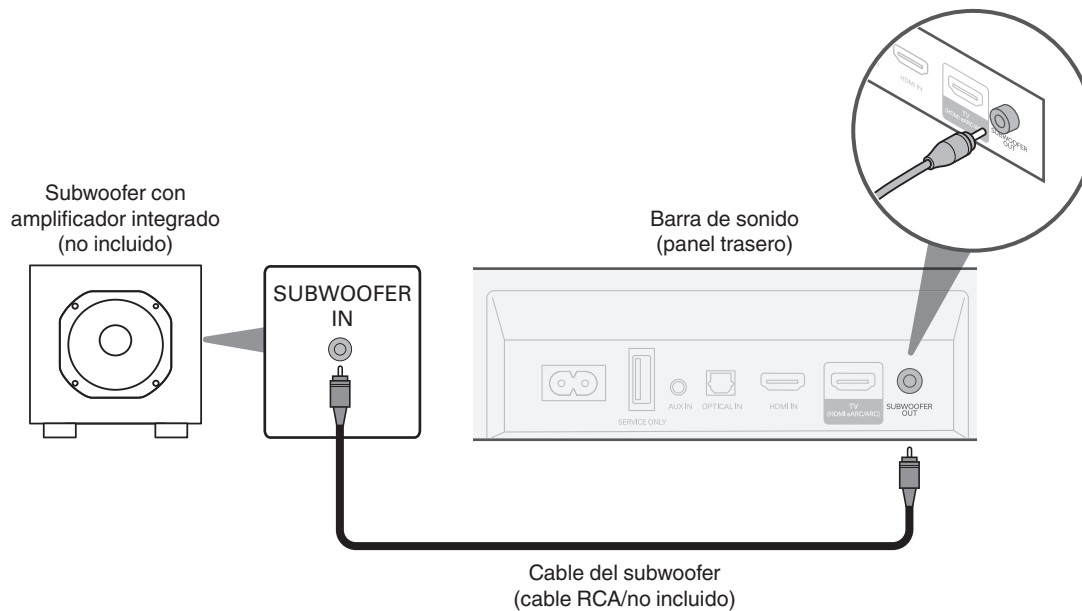

Conexión de un dispositivo de reproducción

Conexión de un dispositivo HDMI

Use un cable HDMI de venta en comercios para conectar un reproductor de discos Blu-ray, un dispositivo de juego o un dispositivo similar a esta unidad.

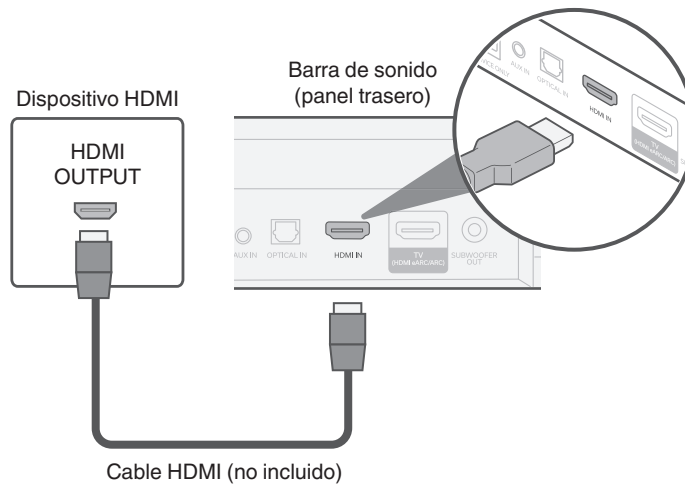

- Cuando conecte esta unidad a un dispositivo compatible con las funciones 4K, utilice un "High Speed HDMI cable with Ethernet" que lleve el logotipo de HDMI.



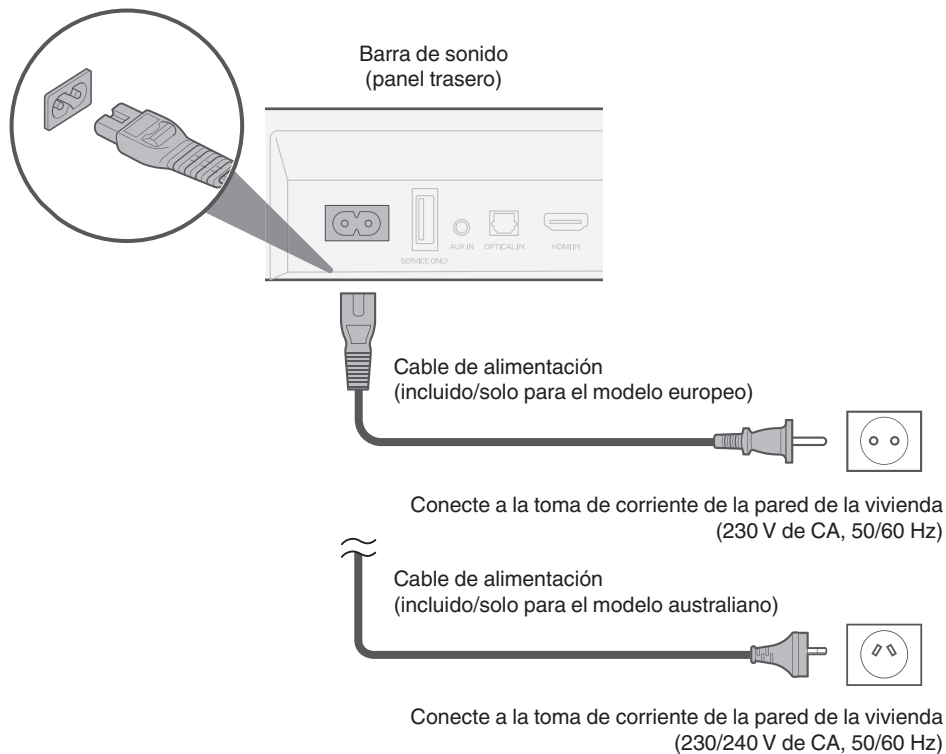

Conexión de los cables de alimentación

Después de completar todas las conexiones, introduzca el enchufe en la alimentación de la toma de corriente.

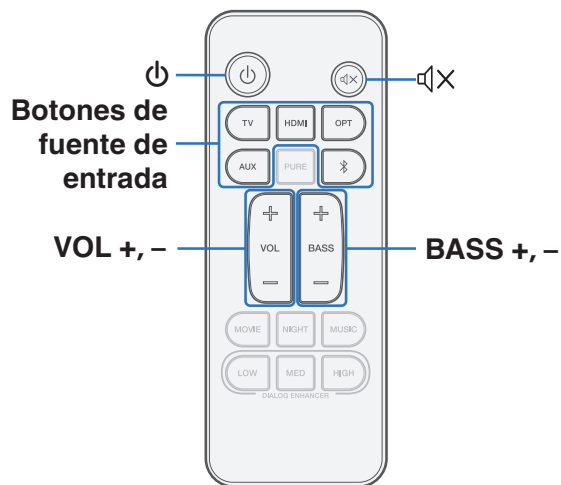

Reproducción de televisión, películas y música



- 1 Encienda el televisor y los dispositivos conectados.
- 2 Pulse  para encender la unidad.
- 3 Pulse el botón de fuente de entrada.

TV:	Cambia la fuente de entrada a TV (HDMI eARC/ARC).
HDMI:	Cambia la fuente de entrada a HDMI IN.
OPT:	Cambia la fuente de entrada a OPTICAL IN.
AUX:	Cambia la fuente de entrada a AUX IN.
Bluetooth:	Cambia la fuente de entrada a Bluetooth.

- 4 Reproduzca el dispositivo conectado a esta unidad.

Para obtener más información, consulte el manual del dispositivo correspondiente.



- Conecte esta unidad a un televisor compatible con la función de control HDMI a través de un cable HDMI y active dicha función para permitir el control vinculado desde el dispositivo. (🔧 p. 39)



Ajuste del volumen

1 Emplee VOL + o VOL – para ajustar el volumen.

Cuando se pulsa el botón, el LED de estado se ilumina para adecuarse al volumen actual.

- Cada vez que se presiona un botón de volumen, los LED de estado parpadean y el número de LED que parpadean aumenta o disminuye de acuerdo con el volumen configurado.
- Los LED de estado parpadean tres veces cuando se alcanza el volumen máximo o mínimo.



- Cuando se enciende esta unidad, el nivel inicial de volumen es el mismo que se configuró antes de que la unidad se pusiera en espera. No obstante, si el volumen se había ajustado previamente en un nivel alto, comienza con el ajuste de volumen disminuido a un cierto nivel.

Ajuste del volumen del subwoofer

1 Emplee BASS + o BASS – para ajustar el volumen del subwoofer.

Cuando se pulsa el botón, el LED de estado se ilumina para adecuarse al volumen actual del subwoofer.

- El LED de estado parpadea cada vez que se pulsa el botón, y el número de LED que parpadean aumenta o disminuye para adecuarse al volumen del subwoofer.
- Cuando el volumen del subwoofer alcanza el nivel máximo o mínimo, el LED de estado parpadea tres veces.

Interrupción temporal del sonido

1 Pulse .

Todos los LED de estado parpadean.



- Para cancelar, pulse  de nuevo.



Reproducción de música en un dispositivo Bluetooth

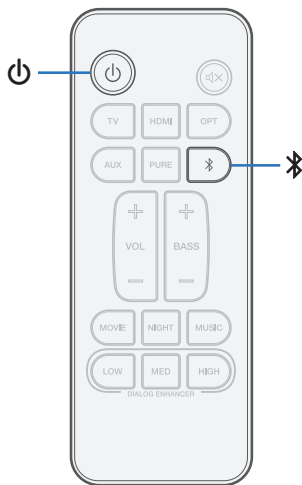

Los archivos de música guardados en dispositivos Bluetooth tales como smartphones, reproductores de música digitales, etc. pueden disfrutarse en esta unidad emparejando y conectando esta unidad con el dispositivo Bluetooth.



Emparejamiento de un dispositivo Bluetooth por primera vez

Empareje un dispositivo Bluetooth con esta unidad.

Una vez que el dispositivo Bluetooth ha sido emparejado, no necesita ser emparejado otra vez.

- 1 Pulse  para encender la unidad.**
- 2 Pulse  para cambiar la fuente de entrada a “Bluetooth”.**



Cambia automáticamente a modo de emparejamiento la primera vez que lo utilice.

El LED de estado parpadea en azul cuando esta unidad está en modo de emparejamiento.
- 3 Active la configuración Bluetooth en su dispositivo con Bluetooth.**
- 4 Seleccione “Denon DHT-S217” de la lista de dispositivos que aparecen en la pantalla del dispositivo con Bluetooth.**



El LED de estado se ilumina en azul y esta unidad y el dispositivo con Bluetooth quedan emparejados.



Emparejamiento con otros dispositivos Bluetooth

- 1** Pulse  para encender la unidad.
- 2** Pulse  para cambiar la fuente de entrada a “Bluetooth”.
- 3** Active la configuración Bluetooth en su dispositivo con Bluetooth.
- 4** Mantenga pulsado el botón  durante 3 segundos.
Esta unidad entra en modo de emparejamiento, y el LED de estado parpadea repetidamente en azul.
- 5** Seleccione “Denon DHT-S217” de la lista de dispositivos que aparecen en la pantalla del dispositivo con Bluetooth.
El LED de estado se ilumina en azul y esta unidad y el dispositivo con Bluetooth quedan emparejados.

Reproducción de música con un dispositivo Bluetooth emparejado

- 1** Pulse  para encender la unidad.
- 2** Pulse  para cambiar la fuente de entrada a “Bluetooth”.
- 3** Active la configuración Bluetooth en su dispositivo con Bluetooth.
El LED de estado se ilumina en azul y se conecta al dispositivo con Bluetooth conectado más recientemente. Si esta operación se interrumpe, repítala.
- 4** Reproduzca la música utilizando cualquier aplicación de su dispositivo Bluetooth.

 - Cuando esta unidad está en modo de espera, si se intenta conectar desde un dispositivo Bluetooth emparejado, esta unidad se enciende automáticamente.

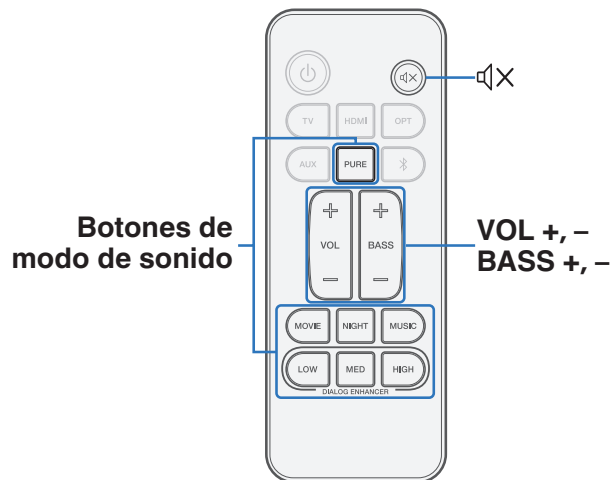

Ajustes

Realice las siguientes operaciones y ajustes que procedan.



Selección de un modo de sonido

1 Presione el botón de modo de sonido para seleccionar uno de estos modos.

Cuando se presiona el botón, el LED de estado situado más a la derecha parpadea y el modo de sonido cambia. (🔧 p. 9)

MOVIE:	Disfrute de sus películas con el sonido envolvente como de una sala de cine.
NIGHT:	Comprime el rango dinámico (diferencia entre sonidos altos y bajos) para facilitar la escucha a bajo volumen.
MUSIC:	Disfrute de la presencia completa de un campo acústico amplio y envolvente.
DIALOG ENHANCER LOW / MED / HIGH:	Ajusta el volumen del diálogo en películas, de la voz en música, etc. para que se puedan escuchar más fácilmente. Puede establecerse en 3 niveles. Ajuste esta opción en el valor deseado.
PURE:	Disfrute de un sonido fiel a la fuente original.

NOTA

- En el modo Pure, no se admite la reproducción Dolby Atmos. Si se recibe una señal Dolby Atmos durante el modo Pure, el LED de estado muestra la señal recibida como Dolby (no como Atmos). (🔧 p. 9)



Ajuste automático en espera (función de espera automática)

Active o desactive la función de espera automática.

Cuando la función de espera automática está activada, la alimentación de esta unidad pasa automáticamente a modo de espera si no se emite audio ni se realizan operaciones durante aproximadamente 20 o más minutos.

1 Mantenga pulsado el botón NIGHT durante 5 segundos o más.

- La función de espera automática se activa o desactiva y el LED de estado parpadea como se muestra a continuación.

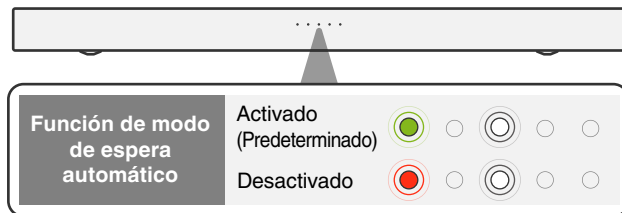

Reducción del consumo de energía en espera (función de espera reforzada)

Esta unidad puede ponerse en modo de espera reforzada, donde el consumo de energía en espera es más bajo que en el modo de espera normal. Siga los pasos indicados a continuación para poner esta unidad en modo de espera reforzada.

1 Mantenga pulsado el botón DIALOG ENHANCER HIGH durante 5 segundos o más.

- La función de espera reforzada se activa o desactiva y el LED de estado parpadea como se muestra a continuación.

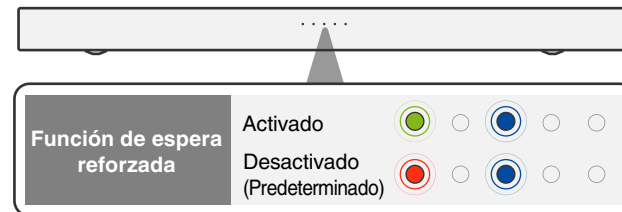

NOTA

- Cuando esta unidad se encuentra en modo de espera reforzada, no puede encenderse realizando operaciones de transmisión con una conexión Bluetooth.
- Cuando esta unidad se encuentra en modo de espera reforzada, la función de control de encendido automático de las entradas óptica y AUX no puede encender la unidad. (📖 p. 29)



Activación o desactivación de la vinculación del modo de espera a través de la función de control HDMI

En la configuración predeterminada, el control HDMI pone automáticamente la unidad en modo de espera de forma vinculada a la puesta en espera del televisor. Cuando la vinculación del modo de espera a través de la función de control HDMI se desactiva, la reproducción de música puede continuar sin que esta unidad pase a modo de espera, incluso aunque el televisor se ponga en espera mientras un reproductor de música u otro dispositivo estén conectados y reproduciendo.

1 Mantenga pulsado el botón MOVIE durante 5 segundos o más.

- La vinculación del modo de espera a través de la función de control HDMI se activa o desactiva y el LED de estado parpadea como se muestra a continuación.

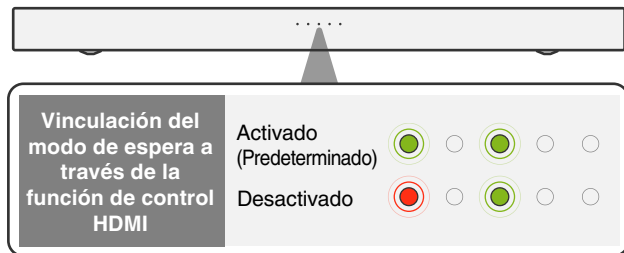

Encendido automático en función de la reproducción del dispositivo de reproducción (función de control de encendido automático)

Si se activa la función de control de encendido automático y el dispositivo de reproducción inicia la reproducción mientras esta unidad está en espera, esta unidad se enciende automáticamente y se inicia la reproducción. Asimismo, si está encendida, la fuente de entrada cambia automáticamente en función de la reproducción del dispositivo de reproducción. La función de control de encendido automático puede activarse o desactivarse para cada fuente de entrada.

- Cambie a la fuente de entrada que desea establecer.
- En el mando a distancia, pulse durante 5 segundos o más el botón correspondiente a la fuente de entrada que desea establecer.

Fuente de entrada	Botón
TV (HDMI eARC/ARC)	TV
OPTICAL IN	OPT
AUX IN	AUX

Los LED de estado que indican la fuente de entrada actual parpadean tres veces.

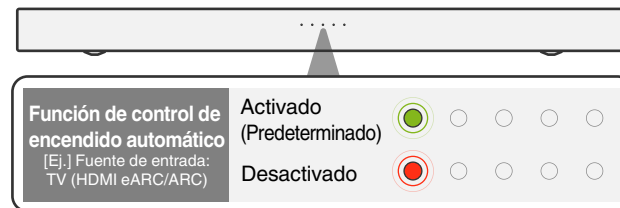



- Cuando la función de control de encendido automático está desactivada para la entrada TV (HDMI eARC/ARC), la función de control de encendido automático de la entrada HDMI IN también se desactiva.
- Incluso aunque la función de control de encendido automático esté desactivada para la entrada TV (HDMI eARC/ARC), cuando esta unidad se enciende y la reproducción se realiza con dispositivos de reproducción TV o HDMI, la fuente de entrada cambia automáticamente a TV (HDMI eARC/ARC) o HDMI IN.
- Incluso aunque la función de control de encendido automático esté activada para la entrada óptica o la entrada AUX, la fuente de entrada no cambia automáticamente durante la reproducción HDMI (eARC/ARC).
- Cuando esta unidad se encuentra en modo de espera reforzada, la función de control de encendido automático de las entradas óptica y AUX no puede encender la unidad. (🔍 p. 28)



Accionamiento de esta unidad usando el mando a distancia de un TV

Hay tres modos de accionar esta unidad usando el mando a distancia de un TV.

• Función HDMI Control

Conecte esta unidad a un televisor que admita la función de control HDMI con un cable HDMI y habilite la configuración de control HDMI en el TV para realizar operaciones básicas en la unidad (cambiar la fuente de entrada, encender y apagar la alimentación, ajustar el volumen) con el mando a distancia del TV.

Para obtener información detallada sobre la función de control de HDMI, consulte la "Función de control HDMI". (📖 p. 39)

• Función de preajuste del mando a distancia

Esta unidad está preconfigurada de forma que el volumen puede ajustarse utilizando el botón de ajuste de volumen de los mandos a distancia de los televisores de los principales fabricantes. Esto resulta útil cuando el televisor utilizado no admite el control HDMI, o cuando se conecta un televisor que no tiene un conector HDMI.

• Función de programación del mando a distancia

Si su televisor no admite la función de control HDMI ni la función de preajuste del mando a distancia, use la función de programación del mando a distancia de esta unidad. Esto le permite accionar la unidad mediante el mando a distancia de un TV. ("Uso de la función de programación del mando a distancia" (📖 p. 31))

■ Uso de la función de programación del mando a distancia

1 Mantenga pulsado el botón de la unidad principal durante 3 segundos o más.

De los LED de indicación de estado, un LED blanco se desplaza hacia atrás y hacia delante de izquierda a derecha e indica que el modo de programación del mando a distancia ha comenzado.

2 Dirija el mando a distancia hacia el sensor remoto de esta unidad y presione una vez el botón que desea programar (por ejemplo VOL +).

Todos los LED de estado parpadean en blanco.

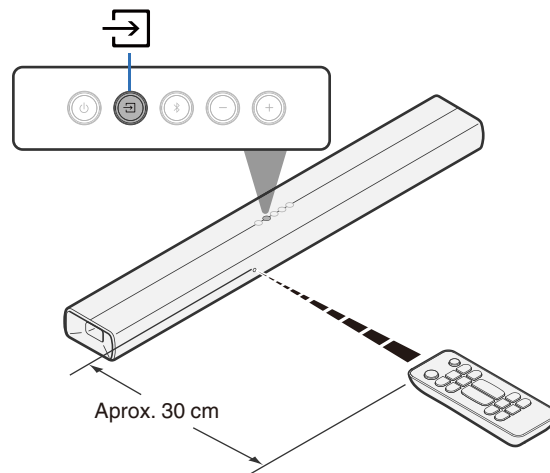

3 Dirija el mando a distancia del TV hacia el sensor de esta unidad y presione una vez el botón que desea programar (por ejemplo, el botón para aumentar el volumen).

Si la programación resulta correcta, el LED de estado situado más a la derecha parpadea en verde tres veces.

Si la programación resulta incorrecta, el LED de estado situado más a la derecha parpadea en rojo tres veces. Si esto sucede, repita los pasos 2 y 3.



- Cuando los LED de estado vuelvan a parpadear en blanco, presione una vez más el botón del mando a distancia del TV (por ejemplo, el botón para aumentar el volumen).

4 Si desea programar una nueva función, repita los pasos 2 y 3 con la siguiente función.

5 Mantenga pulsado el botón de la unidad principal durante 3 segundos o más.

El LED de estado situado más a la derecha parpadea en blanco tres veces e indica que el modo de programación del mando a distancia ha finalizado.

6 Confirme que puede realizar la operación (por ejemplo, aumentar el volumen) en esta unidad con el mando a distancia del TV.



- Para eliminar todos los datos programados, mantenga presionado  en la barra de sonido durante 10 segundos hasta que todos los LED de estado parpadeen en morado cinco veces.
- No se pueden realizar operaciones con la función de programación del mando a distancia durante la espera reforzada.
- Tampoco se pueden realizar otras operaciones en el modo de programación del mando a distancia.
- La programación del mando a distancia podría no ser posible dependiendo del tipo de mando a distancia del TV.



Resolución de problemas

Si se produce algún problema, siga primero los pasos siguientes:

1. **¿Las conexiones están correctamente hechas?**
2. **¿Se está utilizando el equipo de acuerdo con las instrucciones del Manual del usuario?**
3. **¿Los otros componentes funcionan correctamente?**



Si esta unidad no funciona correctamente, compruebe los síntomas correspondientes en esta sección.

Si los síntomas no coinciden con ninguno de los descritos aquí, consulte con su vendedor, ya que podría deberse a un fallo en esta unidad. En este caso, desconecte la alimentación eléctrica inmediatamente y póngase en contacto con la tienda donde compró esta unidad.



El equipo no se enciende/El equipo se apaga

El equipo no se enciende.

- Compruebe si se ha introducido correctamente el enchufe en la toma de corriente. (🔍 p. 22)
- Si no puede encender esta unidad con el mando a distancia del televisor, pulse el botón  para encenderla. (🔍 p. 39)
- Active la función de control HDMI del televisor cuando utilice un cable HDMI para conectar esta unidad a un televisor compatible con el control HDMI. (Consulte el manual de usuario del televisor para obtener más información.)
- Si no se puede encender a través de una conexión Bluetooth, ello indica que la unidad se encuentra en modo de espera reforzada. Pulse el botón  para encender la unidad. (🔍 p. 28)
- Si desactiva la función de control de encendido automático, esta unidad no se encenderá automáticamente incluso aunque el televisor o el dispositivo de reproducción inicien la reproducción. (🔍 p. 29)
- Si la unidad no puede encenderse utilizando la función de encendido automático de las entradas óptica y AUX, ello indica que se encuentra en modo de espera reforzada. Pulse el botón  para encender la unidad. (🔍 p. 29)

El equipo se apaga automáticamente.

- Si no se realizan operaciones durante 20 o más minutos ni se recibe sonido alguno, esta unidad pasa automáticamente al modo de espera. Encienda de nuevo esta unidad. Para evitar que se apague automáticamente, desactive la función de espera automática. (🔍 p. 28)

Incluso aunque el televisor se apague, esta unidad no se apagará automáticamente.

- Si se desactiva la vinculación del modo de espera a través de la función de control HDMI, esta unidad no pasa a modo de espera incluso aunque se apague el televisor conectado mediante HDMI. (🔍 p. 29)
- Si la fuente de entrada es Bluetooth, esta unidad no pasa a modo de espera incluso aunque se apague el televisor conectado mediante HDMI.

La unidad se apaga y el LED de estado situado más a la izquierda parpadea en rojo.

- Debido al aumento de temperatura en el interior de la barra de sonido, el circuito de protección se ha activado. Desenchufe el cable de alimentación y espere una hora más o menos hasta que esta unidad se enfríe lo suficiente. Luego, conecte la alimentación de nuevo.
- Encienda de nuevo la unidad y baje el volumen.



No se pueden realizar operaciones con el mando a distancia

No se pueden realizar operaciones con el mando a distancia.

- Las pilas están agotadas. Sustitúyalas por pilas nuevas. (👉 p. 6)
- Utilice el mando a distancia a una distancia máxima de 7 m de la unidad y dentro de un ángulo de 30°. (👉 p. 6)
- Retire los obstáculos existentes entre la unidad y el mando a distancia.
- Inserte las pilas en la dirección correcta, comprobando los signos \oplus y \ominus . (👉 p. 6)
- El sensor de mando a distancia de esta unidad está expuesto a luz intensa (luz solar directa, luz de lámparas fluorescentes de tipo inversor, etc.). Instale esta unidad en un lugar donde el sensor de mando a distancia no quede expuesto a luz intensa.

Problemas al programar en esta unidad los comandos del mando a distancia

Problemas al programar en esta unidad los comandos del mando a distancia.

- Tenga en cuenta que, aunque en esta unidad pueden programarse casi todos los comandos de control remoto por infrarrojos, existen unos pocos comandos con códigos inusuales que no se pueden programar.



No se reproduce sonido

No emite sonido alguno.

- Compruebe las conexiones de todos los dispositivos. (👉 p. 16)
- Inserte los cables de conexión por completo.
- Compruebe que los conectores de entrada y salida no están conectados a la inversa.
- Compruebe los cables en busca de daños.
- Compruebe que se ha seleccionado una fuente de entrada correcta. (👉 p. 23)
- Ajuste el volumen. (👉 p. 24)
- Asegúrese de que el volumen no esté silenciado. (👉 p. 24)
- Si el LED de estado se ilumina en rojo, ello indica la recepción de una señal de audio no compatible con esta unidad. (👉 p. 9)
En ese caso, ajuste el formato de audio en "PCM" en el dispositivo de salida de audio.



La reproducción por Bluetooth no funciona

No es posible emparejar con un dispositivo Bluetooth.

- Quizá no esté activado el Bluetooth en el dispositivo. Consulte el manual del usuario del dispositivo Bluetooth para habilitar la función Bluetooth.
- Esta unidad puede emparejarse con otro dispositivo Bluetooth. Seleccione esta unidad de la lista de dispositivos que aparecen en la pantalla del dispositivo con Bluetooth.
- Acerque el dispositivo Bluetooth a esta unidad.
- Desactive la alimentación del dispositivo Bluetooth y actívela otra vez, y vuelva a intentarlo.
- No se puede conectar más de 1 dispositivo Bluetooth a la vez.
- La conexión del dispositivo móvil Bluetooth no funciona bien. Apague y encienda el dispositivo móvil, elimine la información de emparejamiento y empareje de nuevo esta unidad con el dispositivo móvil.

El sonido se corta.

- Acerque el dispositivo Bluetooth a esta unidad.
- Elimine las obstrucciones entre el dispositivo Bluetooth y esta unidad.
- Para evitar interferencia electromagnética, ubique esta unidad lejos de hornos de microondas, dispositivos de LAN inalámbrica y otros dispositivos Bluetooth.
- Vuelva a emparejar el dispositivo con Bluetooth. (👉 p. 25)

La función de control HDMI no funciona

La función de control HDMI no funciona.

- No puede controlar dispositivos que no sean compatibles con la función de control HDMI. Además, en función del dispositivo conectado o los ajustes, puede que la función de control HDMI no funcione. En ese caso, controle directamente el dispositivo externo.
- Compruebe que el ajuste de función de control HDMI está habilitado en todos los dispositivos conectados a esta unidad.

Se oye audio procedente de los altavoces del televisor

Se oye audio procedente de los altavoces del televisor.

- Desactive los altavoces del televisor (suele ser una opción del menú de configuración, pero algunos televisores incorporan un interruptor en el panel trasero).





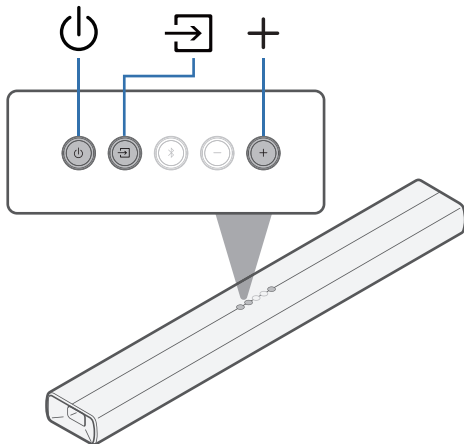

Restablecimiento de los ajustes de fábrica

Realice este procedimiento si la visualización es anormal o si no es posible efectuar operaciones.

Se restablecen diversos ajustes a los valores predeterminados de fábrica. Realice los ajustes de nuevo.



- 1** Pulse  para encender la unidad.
 - 2** Mantenga pulsados al mismo tiempo ,  y  en la unidad principal durante al menos 5 segundos.
El LED de estado parpadea en rojo tres veces.
 - 3** Espere unos 10 segundos después de apagarse el LED y, a continuación, presione .
- Tras reiniciar la barra de sonido, todos los ajustes regresarán a los ajustes de fábrica.



Acerca de HDMI

Esta unidad admite las siguientes funciones HDMI.

- **Función ARC (Audio Return Channel)**

Disfrute de películas, música, etc., en su televisor conectando un televisor compatible con la función ARC a esta unidad a través de un cable HDMI.

- **Función eARC (Enhanced Audio Return Channel)**

La función eARC es compatible con formatos de audio compatibles con funciones ARC convencionales, además de PCM lineal multicanal, Dolby TrueHD, Dolby Atmos y otros formatos de audio que una función ARC convencional no puede transmitir. Además, la conexión a un televisor compatible con la función eARC permite disfrutar de una reproducción envolvente de mayor calidad del contenido de audio emitido por su televisor.

- **Función HDMI Control**

Conecte esta unidad a un televisor compatible con la función de control HDMI a través de un cable HDMI y active dicha función para permitir el control vinculado desde el dispositivo.

- Cambio de fuente de entrada

Al encender el televisor, esta unidad se activará automáticamente y cambiará la fuente de entrada.

- Vinculación de apagado

El apagado del televisor está vinculado de modo que también se apagará la unidad.

- Ajuste de volumen

El volumen de esta unidad puede ajustarse a través del mando a distancia del televisor.

- Cambio de destino de la salida de audio

Si enciende esta unidad, emitirá el audio del TV. Si esta unidad está apagada, el sonido del televisor se emitirá por sus altavoces integrados.

NOTA

- Algunas funcionalidades podrían no funcionar dependiendo del TV conectado.



Información sobre Marcas Registradas



La marca denominativa y logotipos de Bluetooth® son marcas comerciales registradas propiedad de Bluetooth SIG, Inc. y cualquier uso de tales marcas por D&M Holdings Inc. está bajo licencia. Otras marcas registradas y nombres comerciales son de sus respectivos propietarios.



Dolby, Dolby Vision, Dolby Atmos y el símbolo de la doble D son marcas comerciales registradas de Dolby Laboratories Licensing Corporation. Fabricado bajo licencia de Dolby Laboratories. Obras confidenciales no publicadas. Copyright © 2012 - 2021 Dolby Laboratories. Todos los derechos reservados.



Los términos HDMI y HDMI High-Definition Multimedia Interface, y el Logotipo HDMI son marcas comerciales o marcas registradas de HDMI Licensing, LLC en los Estados Unidos y en otros países.



Especificaciones

■ General

Temperatura operativa:	5 °C - 35 °C
Alimentación eléctrica:	CA 100 - 240 V, 50/60 Hz
Consumo de energía:	40 W
Consumo de energía en modo de espera:	1,7 W
Consumo de energía en el modo de espera reforzada:	0,5 W
Entrada analógica máxima:	2 Vrms
Frecuencia de muestreo:	32 kHz, 44,1 kHz, 48 kHz
Formatos de audio admitidos:	PCM lineal, Dolby Digital, Dolby Digital Plus, Dolby TrueHD, Dolby Atmos

■ Sección Bluetooth

Sistema de comunicaciones:	Versión de Bluetooth 5.0
Potencia de transmisión:	Clase de potencia 2
Rango de comunicación máximo:	Aprox. 10 m en la línea de visión*
Rango de frecuencias utilizado:	Banda de 2,4 GHz
Régimen de modulación:	FHSS (Frequency-Hopping Spread Spectrum)
Perfiles admitidos:	A2DP (Advanced Audio Distribution Profile) 1.3 AVRCP (Audio Video Remote Control Profile) 1.6
Códec correspondiente:	SBC
Alcance de transmisión (A2DP):	20 Hz – 20.000 Hz

*El rango de comunicación real varía dependiendo de la influencia de factores como obstrucciones entre dispositivos, ondas electromagnéticas de hornos de microondas, electricidad estática, teléfonos inalámbricos, sensibilidad de recepción, rendimiento de antena, sistema operativo, software de aplicación, etc.



■ Dimensiones (unidad: mm)

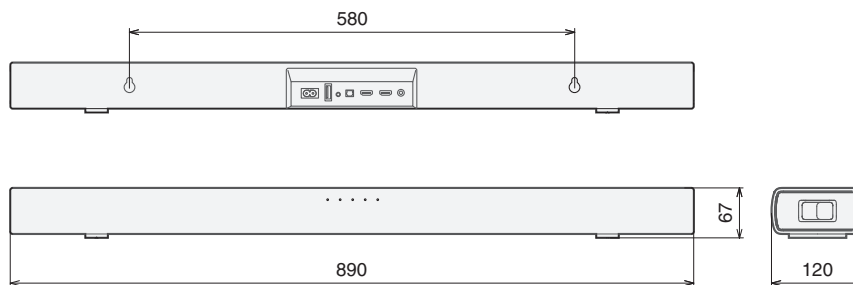

■ Peso: 3,6 kg



DENON[®]

www.denon.com

3520 10856 00AD

© 2022 Sound United. All Rights Reserved.