

DENON[®]

DHT-S416

THUISBIOSCOOP SYSTEEM

Gebruiksaanwijzing



Accessoires	4
De batterij plaatsen	5
Werkingsbereik van de afstandsbediening	5
Functies	6
Namen en functies van onderdelen	7
Soundbar	7
Subwoofer	10
Afstandsbediening	11

Aansluitingen

Plaatsen	13
De soundbar plaatsen	13
De subwoofer plaatsen	15
Een TV aansluiten	16
Aansluiting 1: Tv uitgerust met een HDMI-aansluiting en compatibel met de ARC-functie (Audio Return Channel)	17
Aansluiting 2: Tv uitgerust met een HDMI-aansluiting en niet compatibel met ARC / tv uitgerust met een optische digitale aansluiting	18
Aansluiting 3: Tv uitgerust met een HDMI-aansluiting en niet compatibel met ARC / tv uitgerust met een analoge aansluiting	19
De netsnoeren aansluiten	20

Weergave

Genieten van televisie, films en muziek	21
Tabel status-LED	22
Muziek beluisteren via Chromecast built-in	23
Installatie Chromecast built-in	23
Muziek beluisteren op een Bluetooth-apparaat	24
Een Bluetooth-apparaat voor de eerste keer koppelen	24
Koppelen met andere Bluetooth-apparaten	25
Muziek beluisteren op een gekoppeld Bluetooth-apparaat	25

Instellingen

Instellingen	26
Het volume instellen	26
Het subwoofervolume aanpassen	26
Een luistermodus selecteren	27
Het geluid tijdelijk onderbreken	27
Functie Volumebeperking	27
Automatisch instellen op stand-by (functie Auto stand-by)	28
Energieverbruik in stand-by verminderen (functie Diepe stand-by)	28
Dit toestel bedienen met de afstandsbediening van de tv	29



Tips

Probleemoplossing	31
Voeding wordt niet ingeschakeld/Voeding wordt uitgeschakeld	32
Bewerkingen kunnen niet worden uitgevoerd via de afstandsbediening	32
Er is geen geluid hoorbaar	33
Bluetooth-weergave werkt niet	34
De HDMI-besturingsfunctie werkt niet	34
Muziek van de Chromecast knipt soms iets uit of vertraagt iets	35
Fabrieksinstellingen opnieuw instellen	36

Appendix

Over HDMI	37
Informatie handelsmerk	38
Technische gegevens	39
Soundbar	39
Subwoofer	42









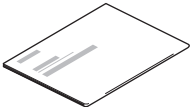

Dank u voor het vertrouwen dat u in dit Denon-product hebt gesteld.

Lees deze gebruiksaanwijzing aandachtig door voordat u het product gaat gebruiken.

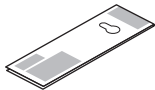
Bewaar deze gebruiksaanwijzing na deze te hebben gelezen zodat u deze later opnieuw kunt raadplegen.

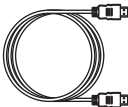
Accessoires

Controleer of bij dit product de volgende onderdelen zijn meegeleverd.

 <p>Snelhandleiding</p>	 <p>Veiligheidsinstructies</p>	 <p>Wandmontagesjabloon</p>	 <p>Netsnoeren</p>	 <p>HDMI-kabel</p>
 <p>Optische digitale kabel</p>	 <p>Tussenstukken wandmontage</p>	 <p>Afstandsbediening (RC-1242)</p>	 <p>R03/AAA-batterij</p>	



De batterij plaatsen

- 1 Schuif de achterklep van de afstandsbediening in de richting van de pijl.

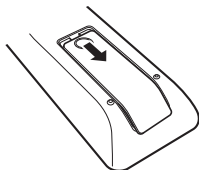

- 2 Plaats 1 batterij in het batterijcompartiment zoals aangegeven.

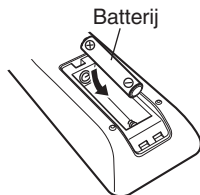

- 3 Plaats het achterste deksel terug.

OPMERKING

- Verwijder de batterij uit de afstandsbediening als u ze voor lange tijd niet gaat gebruiken.
- In geval van lekkage van batterijvloeistof veegt u de vloeistof in het batterijcompartiment voorzichtig weg en plaatst u een nieuwe batterij.

Werkingsbereik van de afstandsbediening

Richt de afstandsbediening tijdens het gebruik ervan op de afstandsbedieningssensor van het toestel.

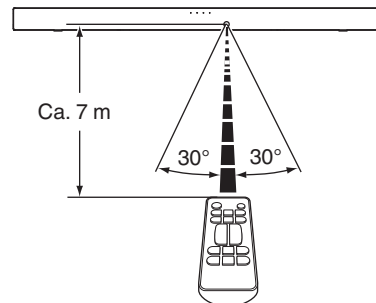

Functies

- **Tweerichtings-soundbar met draadloze subwoofer: krachtig, dynamisch geluid van uw Denon-thuisbioscoop.**

Eenvoudige instelling: sluit uw tv snel aan met de meegeleverde HDMI- of optische kabels.

Draadloze subwoofer: krachtige lage tonen zonder de kabels. Plaats de subwoofer binnen 9 m van de soundbar voor optimaal genieten.

5 cm laagprofiel design: met een hoogte van 5 cm past de Denon DHT-S416 in de meeste ruimten en kunnen ze voor uw tv worden geplaatst zonder de onderste rand van de tv of de IR afstandssensor blokkeert.

- **Google Chromecast built-in**

Gebruik Google Chromecast voor audio om muziek te streamen van uw favoriete apps en meer via Wi-Fi. (📶 blz. 23)

- **Universele compatibiliteit met HDMI-ondersteuning ARC (Audio Return Channel)**

Verzend audio van apps die in uw Smart TV en andere bronnen zijn ingebouwd via de ARC (Audio Return Channel) op de DHT-S416 en één HDMI-kabel (meegeleverd). Maakt ook de bediening van de Denon DHT-S416 via de afstandsbediening van uw tv mogelijk.

- **Draadloos muziek streamen**

Geniet probleemloos van uw favoriete muziek door direct te streamen vanaf uw smart-apparaat naar uw soundbar met Bluetooth.

- **Denon Dialog Enhancer**

Mis nooit nog een woord van uw favoriete tv-programma of film. Denon Dialog Enhancer verbetert de verstaanbaarheid — ideaal voor films en tv-programma's. Zet de dialoog luider zonder dat u het algemene volume hoeft te regelen.



Namen en functies van onderdelen

Soundbar

■ Bovenste paneel

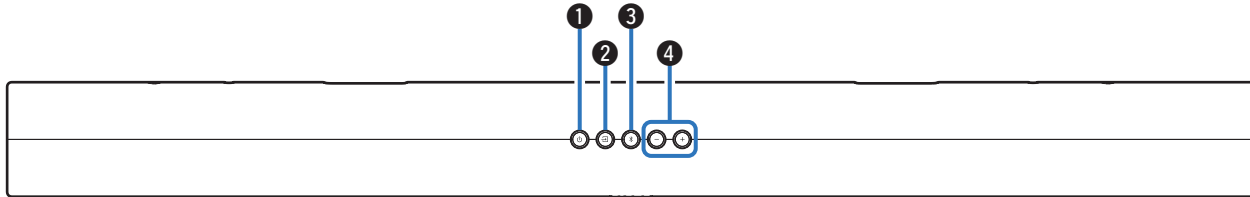

❶ Netspanningstoets (⏻)

Schakelt de voeding van de soundbar in/uit (stand-by). (👉 blz. 21)
Maakt een verbinding met de soundbarvoeding en schakelt de subwoofervoeding in/uit (stand-by).

❷ Toets voor ingangsbron (📺)

Hiermee selecteert u de ingangsbron. (👉 blz. 21)
De ingangsbron verandert telkens wanneer op de toets wordt gedrukt.

❸ Bluetooth-toets (📶)

- Hiermee schakelt de ingangsbron naar "Bluetooth". (👉 blz. 24)
- Wordt gebruikt voor het koppelen met Bluetooth-apparaten. (👉 blz. 24)

❹ Volumetoetsen (+, -)

Hiermee past u het volumeniveau aan. (👉 blz. 26)



■ Voorpaneel

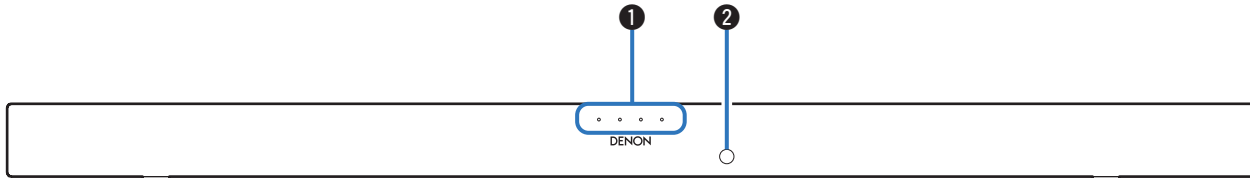

1 Status-LED

Toont de status van de ingangsbron /het ingangssignaal / de luistermodus enz. (👉 blz. 22)

2 Afstandsbedieningssensor

Dit ontvangt signalen van de afstandsbediening. (👉 blz. 5)

■ Onderste paneel

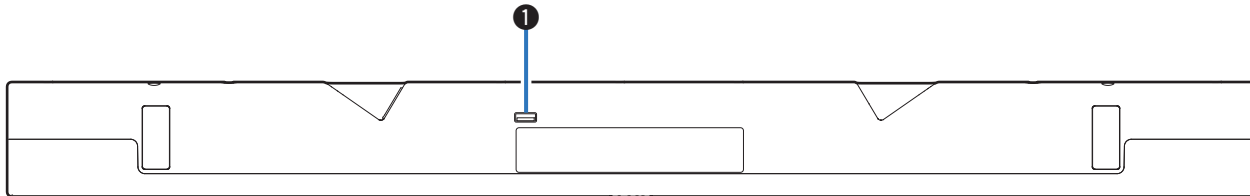

1 USB-poort

Serviceaansluiting. Wordt niet gebruikt bij normaal gebruik.



■ Achterpaneel

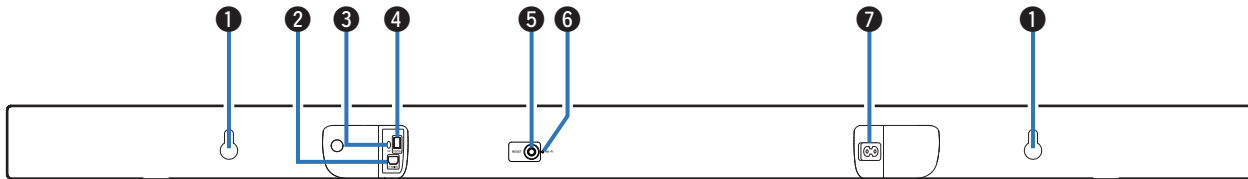

1 Wandhaakopening

Wordt gebruikt om de soundbar aan een muur te monteren. (👉 blz. 14)

2 HDMI-aansluiting (TV (ARC))

Gebruik de meegeleverde HDMI-kabel voor het aansluiten van een tv die compatibel is met de ARC-functie. (👉 blz. 17)

3 AUX audio-ingang

Gebruik een in de handel verkrijgbare 3,5 mm stereo audiokabel voor het aansluiten van een audio-apparaat. (👉 blz. 19)

4 Optische digitale ingangsaansluiting (TV OPTICAL)

Gebruik de meegeleverde optische digitale kabel voor het aansluiten van een tv met een optische digitale aansluiting. (👉 blz. 18)

5 RESET-knop

Wordt gebruikt voor het opnieuw instellen van de standaardinstellingen. (👉 blz. 36)

6 Wi-Fi-LED (WI-FI)

- Wanneer de Wi-Fi-verbinding is voltooid, gaat de LED stabiel branden.
- Als de fabrieksinstelling opnieuw is ingesteld, zal de LED 3 keer knipperen.

7 AC-netingang

Wordt gebruikt voor het aansluiten van het netsnoer. (👉 blz. 20)



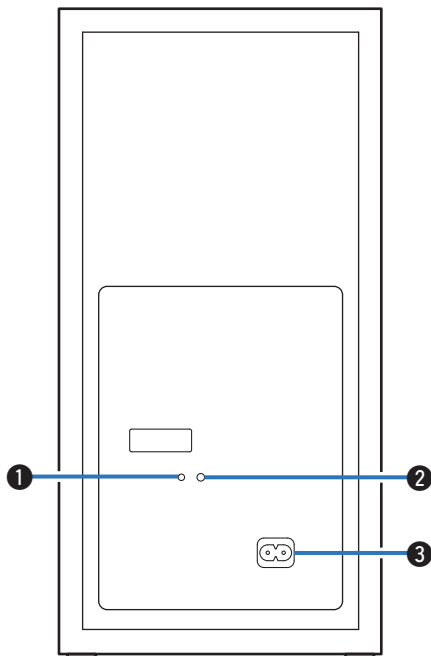

Subwoofer

■ Achterpaneel



1 Status-LED

Toont de subwooferstatus.

LED-aanduiding	Status
○	Wanneer de voeding van de subwoofer aan/uit is (stand-by)
 → 	Wanneer de soundbar en subwoofer draadloos verbonden zijn



- De soundbar en subwoofer zijn standaard draadloos aangesloten. Als er geen audio wordt uitgevoerd vanaf de subwoofer, maakt u opnieuw draadloos verbinding met de soundbar en subwoofer. (👉 blz. 33)

2 Toets BAR SYNC

Wordt gebruikt voor het draadloos verbinden van de soundbar en subwoofer. (👉 blz. 33)

3 AC-netingang

Wordt gebruikt voor het aansluiten van het netsnoer. (👉 blz. 20)



Afstandsbediening

Deze sectie legt vooral de werking van de afstandsbediening uit.

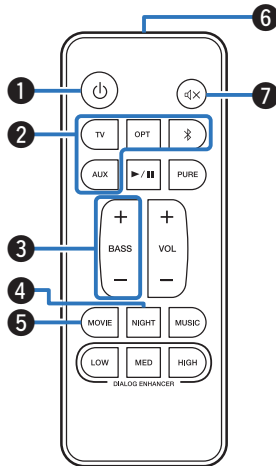

1 Power-toets (⏻)

Schakelt de voeding van de soundbar in/uit. (👉 blz. 21)

Maakt een verbinding met de soundbarvoeding en schakelt de subwoofervoeding in/uit.

2 Toetsen voor ingangsbron (TV, OPT, , AUX)

Hiermee selecteert u de ingangsbron. (👉 blz. 21)

3 Toets voor het aanpassen van subwoofer (BASS +, -)

Past het volumeniveau voor de subwoofer aan. (👉 blz. 26)

4 Toets nachtmodus (NIGHT)

Comprimeert het dynamisch bereik (verschil tussen luid en zachte geluiden) om de audio gemakkelijk hoorbaar te maken bij lage volumes. (👉 blz. 27)

5 Toets Filmmodus (MOVIE)

Geniet van bioscoopachtig surroundgeluid. (👉 blz. 27)

6 Signaalzender van de afstandsbediening

Dit verzendt signalen van de afstandsbediening. (👉 blz. 5)

7 Toets Dempen (⏮)

Dit dempt de uitgevoerde audio. Druk opnieuw om het dempen op te heffen. (👉 blz. 27)



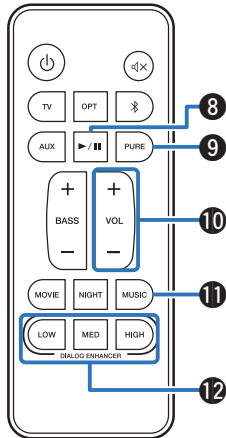

8 Play/pause-toets (▶/||)

Deze toets is alleen beschikbaar wanneer de ingangsbron Bluetooth of Chromecast is.

9 Knop Pure-modus (PURE)

Geniet van geluid met hoge kwaliteit die trouw blijft aan de originele bron. (👉 blz. 27)

10 Volumetoetsen (VOL +, -)

Hiermee past u het volumeniveau aan. (👉 blz. 26)

11 Toets Muziekmodus (MUSIC)

Geniet van de volledige aanwezigheid van een breed, allesomvattend akoestisch veld. (👉 blz. 27)

12 Dialoogverbeteringsknoppen (DIALOG ENHANCER LOW, MED, HIGH)

Regel het volume van de dialoog in films, stemmen in muziek enz. zodat deze gemakkelijker hoorbaar zijn. (👉 blz. 27)

Kan worden ingesteld op 3 niveaus. Stel dit in op de gewenste waarde.



Plaatsen

De soundbar plaatsen

Plaats de soundbar voor uw tv enz. op een plat oppervlak.

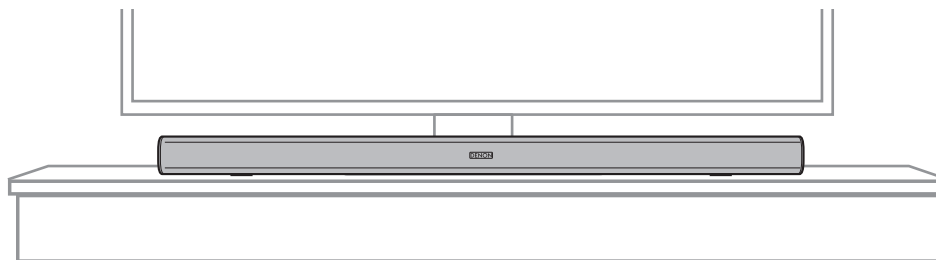

OPMERKING

- Wanneer u de soundbar voor uw tv plaatst, moet u zorgen dat de soundbar de lichtsensor van de afstandsbediening van de tv, enz. niet hindert.



■ Wanneer u de soundbar aan een wand hangt

De soundbar heeft een wandhaakopening om deze aan een muur te hangen. Wanneer u de soundbar aan een wand hangt, plaatst u deze in een platte, verticale positie.

OPMERKING

- Om de veiligheid te garanderen, dient u een contractant te vragen de montagewerkzaamheden uit te voeren wanneer u monteert aan een muur.
- Om de eenheid veilig te gebruiken, mag u geen items op het toestel plaatsen of ze eraan hangen.
- Zorg dat u de aansluitsnoeren aan de wand bevestigt zodat u zeker bent dat er niet aan kan worden getrokken of erover kan worden gestruikeld waardoor het toestel zal vallen. Controleer of het toestel veilig kan worden gemonteerd nadat de montagewerkzaamheden zijn voltooid.
- Controleer ook regelmatig de veiligheid van dit toestel en kijk of er geen risico bestaat dat het toestel valt.
- Denon kan geen aansprakelijkheid aanvaarden voor enige schade, letsels of ongevallen die zijn veroorzaakt door problemen met de montagelocatie of -methode.

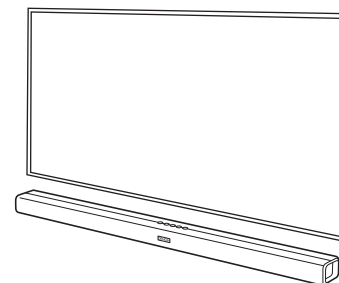

- Wanneer u de soundbar aan een wand hangt, gebruikt u de meegeleverde wandmontagesjabloon.

[De wandmontagesjabloon gebruiken]

- ① Bevestig de sjabloon aan de locatie waar u de soundbar wilt monteren.
- ② Schroef de wandmontageschroeven vast door de sjabloon te volgen.
Raadpleeg een professionele bouwspecialist over de juiste wandmontageschroeven voor het materiaal en de sterkte van uw muur.
- ③ Verwijder de sjabloon van de muur.
- ④ Monteer het meegeleverde afstandstuk van de wandmontage op de rug van de soundbar.
Door het monteren van het afstandstuk van de wandmontage wordt ruimte gecreëerd zodat de kabels tussen de soundbar en de muur kunnen passeren.
- ⑤ Monteer de soundbar op de muur.



De subwoofer plaatsen

Plaats de subwoofer op een vlakke locatie dichtbij de soundbar.

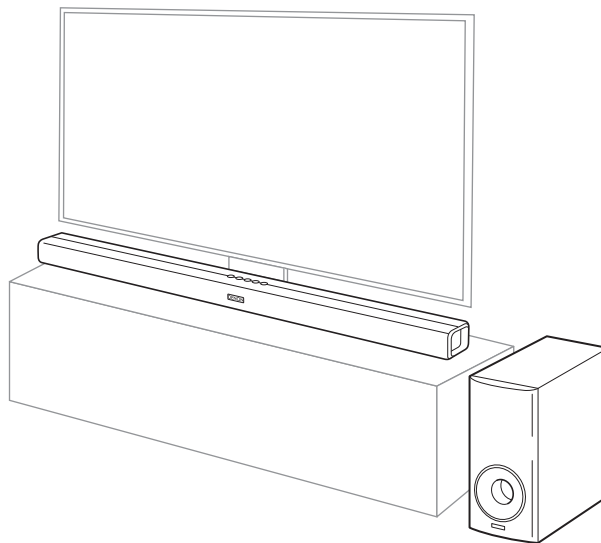

Een TV aansluiten

De manier van aansluiten van de tv is afhankelijk van de aansluitingen en functies die zijn voorzien op de tv.



- Schakel de HDMI-besturingsfunctie in wanneer u een HDMI-kabel gebruikt voor het aansluiten van dit apparaat op uw tv. (Raadpleeg de handleiding van de tv voor details.)
- Schakel de luidspreker van de tv uit of minimaliseer het volume wanneer u dit apparaat gebruikt.
- HDMI-kabelaansluiting is aanbevolen, maar de aansluiting kan worden uitgevoerd zonder HDMI-kabel.

OPMERKING

- Zorg dat alle apparaten uitgeschakeld zijn wanneer u ze aansluit.
- Sluit geen netsnoeren van het apparaat aan op een stopcontact tot alle apparaten zijn aangesloten.



Aansluiting 1: Tv uitgerust met een HDMI-aansluiting en compatibel met de ARC-functie (Audio Return Channel)

Gebruik de meegeleverde HDMI-kabel voor het aansluiten van dit apparaat op een met de ARC-functie compatibele tv.

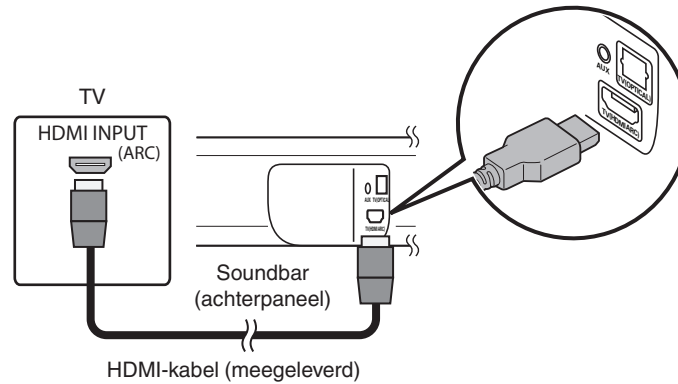

- De tv moet ook compatibele zijn met de ARC-functie.



Aansluiting 2: Tv uitgerust met een HDMI-aansluiting en niet compatibel met ARC / tv uitgerust met een optische digitale aansluiting

Gebruik de meegeleverde HDMI- en optische digitale kabels voor het aansluiten van dit apparaat op uw tv.

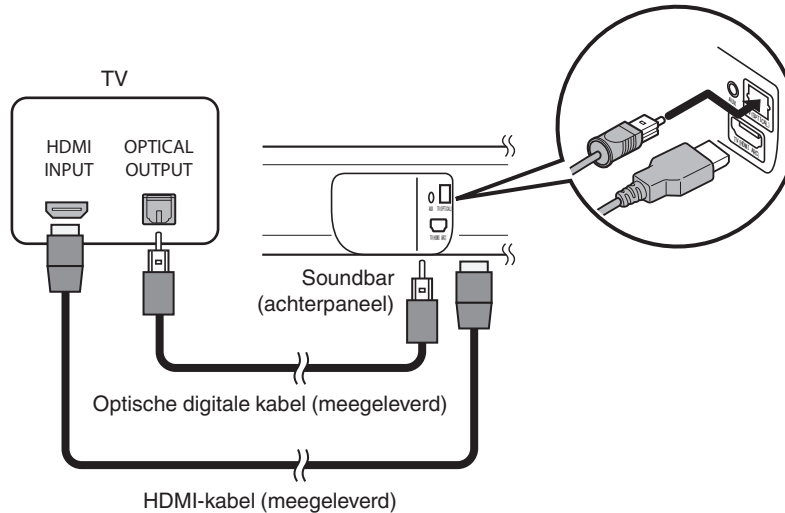

- Lijn de optische digitale kabel uit met de vorm van de aan te sluiten terminal.



Aansluiting 3: Tv uitgerust met een HDMI-aansluiting en niet compatibel met ARC / tv uitgerust met een analoge aansluiting

Gebruik de meegeleverde HDMI-kabel en in de handel verkrijgbare 3,5 mm stereo audiokabel aan om dit apparaat aan te sluiten op uw tv.

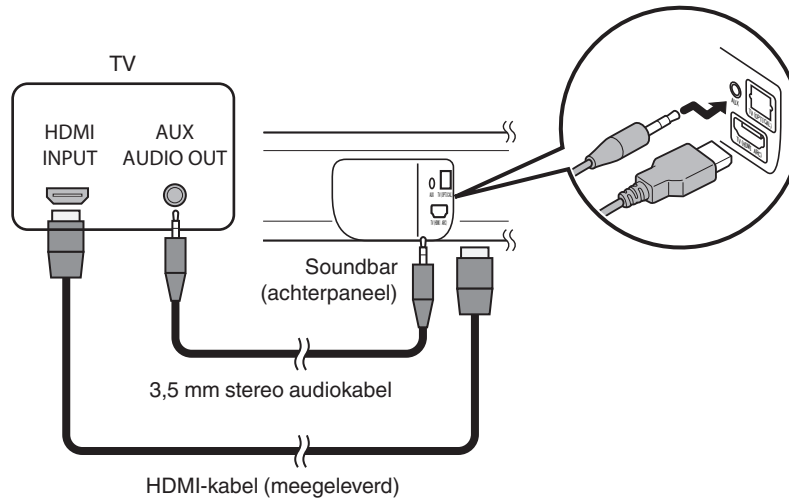

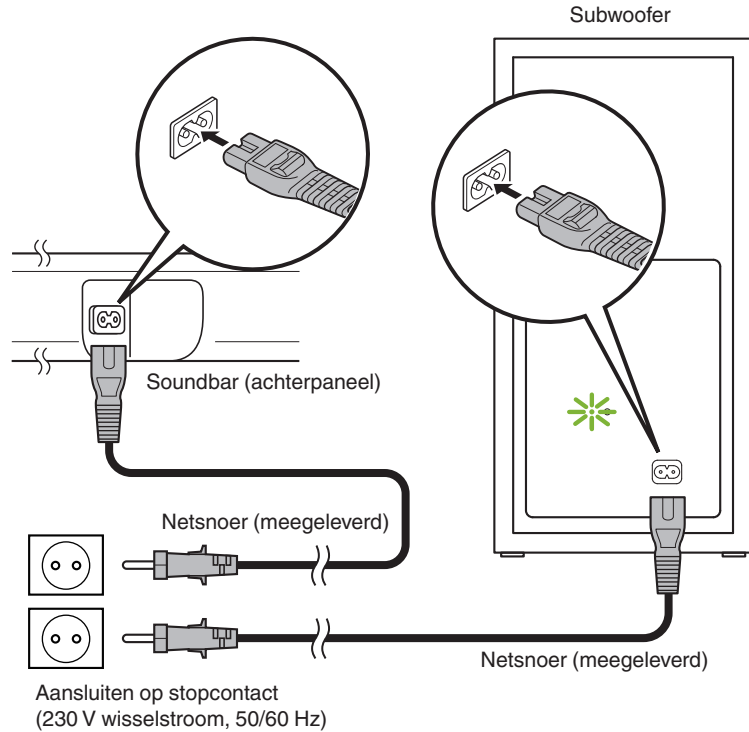

De netsnoeren aansluiten

Stop de stekker in het stopcontact nadat u alle aansluitingen hebt voltooid.

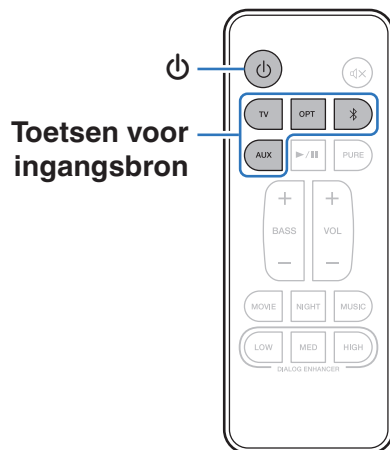

Genieten van televisie, films en muziek



- 1 Schakel de voeding van de tv en aangesloten apparaten in.
- 2 Druk op  om de voeding naar het toestel aan te zetten.
- 3 Druk op de toets voor de ingangsbron.

TV:	Apparaat is aangesloten op de TV (HDMI ARC)
OPT:	Apparaat is aangesloten op de TV (OPTICAL)
Ⓜ:	Bluetooth-apparaat
AUX:	Apparaat is aangesloten op de AUX (ANALOG)

- 4 **Speel het apparaat af dat op dit toestel is aangesloten.**
Raadpleeg de relevante handleiding van het apparaat voor details.



- Sluit een met de HDMI-besturing compatibele tv en dit apparaat aan via HDMI en schakel de HDMI-besturing om de gekoppelde besturing vanaf elk apparaat in te schakelen. (🔧 blz. 37)



Tabel status-LED

Status-LED's veranderen afhankelijk van de ingangsbron, het ingangssignaal enz.

				
Voeding	Uit (stand-by)	<input type="radio"/>	<input type="radio"/>	<input type="radio"/>	<input type="radio"/>
	Aan	<input type="radio"/>	<input checked="" type="radio"/>	<input type="radio"/>	<input type="radio"/>
Ingangsbron	HDMI (ARC)	(PCM) <input type="radio"/>	<input type="radio"/>	<input type="radio"/>	<input type="radio"/>
		(Wit)	<input checked="" type="radio"/>	<input type="radio"/>	<input type="radio"/>
	OPTICAL	(Dolby) <input checked="" type="radio"/>	<input type="radio"/>	<input type="radio"/>	<input type="radio"/>
		(Groen)	<input checked="" type="radio"/>	<input type="radio"/>	<input type="radio"/>
	ANALOG	(PCM) <input type="radio"/>	<input type="radio"/>	<input type="radio"/>	<input type="radio"/>
		(Wit)	<input checked="" type="radio"/>	<input type="radio"/>	<input type="radio"/>
Bluetooth	<input type="radio"/>	<input type="radio"/>	<input checked="" type="radio"/>	<input type="radio"/>	
Chromecast built-in	<input type="radio"/>	<input type="radio"/>	<input type="radio"/>	<input checked="" type="radio"/>	
	(Wit)	<input checked="" type="radio"/>	<input type="radio"/>	<input type="radio"/>	
Geluidsmodus	MOVIE/NIGHT/MUSIC DIALOG ENHANCER	<input type="radio"/>	<input type="radio"/>	<input type="radio"/>	<input checked="" type="radio"/>
					(Paars)
Volume	VOL +/-	<input type="radio"/>	<input type="radio"/>	<input type="radio"/>	<input type="radio"/>
			(Standaard)	<input checked="" type="radio"/>	<input type="radio"/>
	BASS +/-	<input type="radio"/>	<input type="radio"/>	<input type="radio"/>	<input type="radio"/>
		<input checked="" type="radio"/>	(Standaard)	<input type="radio"/>	<input type="radio"/>



Muziek beluisteren via Chromecast built-in

Dit toestel ondersteunt Chromecast built-in. Stream muziek van uw favoriete apps via Wi-Fi.

- Stream muziek van uw favoriete apps via Wi-Fi.
- Creëer een audio-ervaring voor het hele huis. Met de synchronisatie in meerdere kamers kunt u hetzelfde nummer via met Chromecast built-in compatibele luidsprekers afspelen in uw hele woning tegelijk.
- Gebruik Google Assistant op een Google Home-luidspreker om de muziekweergave op de DHT-S416 te regelen via spraakbesturing.

Installatie Chromecast built-in

1 Download de gratis Google Home-app en volg de instructies in de app om de DHTS416 te verbinden met uw wifi.

- Bij het streamen vanaf een app met Chromecast-ondersteuning, verschijnt een wit licht op de soundbar.



- Voor meer gedetailleerde installatie-informatie over Google Home en Chromecast built-in voor audio, gaat u naar: <https://support.google.com/googlehome> en <https://support.google.com/chromecastbuiltin>
- Als er streamingbewerkingen worden uitgevoerd met een muziekapp met Chromecast-ondersteuning terwijl dit toestel in stand-bymodus is, wordt dit toestel automatisch ingeschakeld.



Muziek beluisteren op een Bluetooth-apparaat

Muziekbestanden die zijn opgeslagen op Bluetooth-apparaten zoals smartphones, digitale muzikspelers enz. kunnen op dit toestel worden beluisterd door dit toestel te koppelen met en aan te sluiten op het Bluetooth-apparaat.

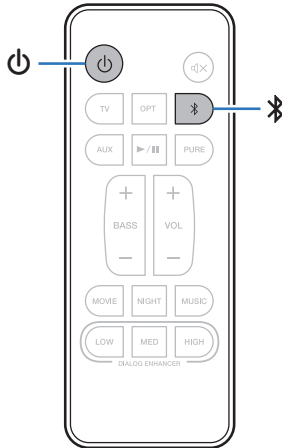

Een Bluetooth-apparaat voor de eerste keer koppelen

Een Bluetooth-apparaat koppelen met dit toestel.

Zodra het Bluetooth-apparaat is gekoppeld, hoeft dit niet opnieuw te gebeuren.

- 1 Druk op  om de voeding naar het toestel aan te zetten.**
- 2 Druk op  om de ingangsbron over te schakelen naar "Bluetooth".**
Schakelt automatisch naar de koppelingsmodus wanneer deze voor de eerste keer wordt gebruikt.
De statusdisplay-LED knippert blauw wanneer dit toestel in de koppelingsmodus is.
- 3 Activeer de Bluetooth-instellingen op uw Bluetooth-apparaat.**
- 4 Selecteer "DHT-S416" (standaard) in de lijst van apparaten die wordt weergegeven op het scherm van het Bluetooth-apparaat.**
De statusdisplay-LED licht blauw op en dit apparaat en het Bluetooth-apparaat worden gekoppeld.



Koppelen met andere Bluetooth-apparaten

- 1** Druk op  om de voeding naar het toestel aan te zetten.
- 2** Druk op  om de ingangsbron over te schakelen naar “Bluetooth”.
- 3** Activeer de Bluetooth-instellingen op uw Bluetooth-apparaat.
- 4** Druk op  op dit apparaat tot de statusdisplay-LED blauw knippert.
- 5** Selecteer “DHT-S416” (standaard) in de lijst van apparaten die wordt weergegeven op het scherm van het Bluetooth-apparaat.

De statusdisplay-LED licht blauw op en dit apparaat en het Bluetooth-apparaat worden gekoppeld.



- Dit toestel kan worden gekoppeld met maximaal 8 Bluetooth-apparaten. Wanneer een 9de Bluetooth-apparaat is gekoppeld, wordt dit geregistreerd in plaats van het oudste geregistreerde apparaat.

Muziek beluisteren op een gekoppeld Bluetooth-apparaat

- 1** Druk op  om de voeding naar het toestel aan te zetten.
- 2** Druk op  om de ingangsbron over te schakelen naar “Bluetooth”.
- 3** Activeer de Bluetooth-instellingen op uw Bluetooth-apparaat.
- 4** Druk op .
- 5** **Speel muziek af met elke app op uw Bluetooth-apparaat.**

De statusdisplay-LED licht blauw op en maakt verbinding met het laatste aangesloten Bluetooth-apparaat. Als de aansluiting is verbroken, voert u de aansluiting opnieuw uit.



Instellingen

Voer de onderstaande bewerkingen en instellingen uit zoals dat nodig zijn.

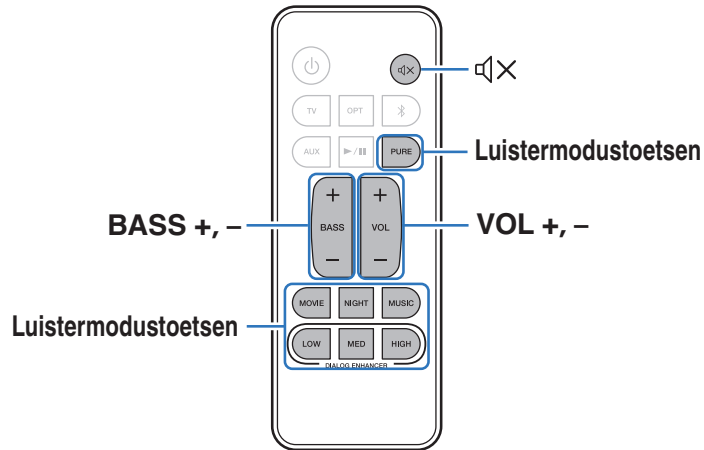

Het volume instellen

1 Gebruik VOL + of VOL – om het volume te regelen.

De statusdisplay-LED's wijzigen naar de volumeweergave wanneer op deze knoppen worden gedrukt.

Telkens wanneer op een volumeknop wordt gedrukt, knipperen de volume-LED's en vermeerderd of vermindert het aantal LED's in overeenstemming met het volume dat is ingesteld.

De volume-LED's knipperen drie keer wanneer het maximum- of minimumvolume is bereikt.

Het subwoofervolume aanpassen

1 Gebruik BASS + of BASS – om het subwoofervolume te regelen.

Het aantal knipperende LED's vermeerderd of vermindert in overeenstemming met het ingestelde subwoofervolume.

De volume-LED's knipperen drie keer wanneer het maximum- of minimumvolume voor de subwoofer is bereikt.



Een luistermodus selecteren

1 Druk op de luistermodustoets om een luistermodus te selecteren.

Wanneer op de knop wordt gedrukt, knippert de statusweergave-LED uiterst rechts en verandert de luistermodus.

MOVIE (Standaard):	Geniet van bioscoopachtig surroundgeluid.
NIGHT:	Comprimeert het dynamisch bereik (verschil tussen luid en zachte geluiden) om de audio gemakkelijk hoorbaar te maken bij lage volumes.
MUSIC:	Geniet van de volledige aanwezigheid van een breed, allesomvattend akoestisch veld.
DIALOG ENHANCER LOW / MED / HIGH:	Regel het volume van de dialoog in films, stemmen in muziek enz. zodat deze gemakkelijker hoorbaar zijn. Kan worden ingesteld op 3 niveaus. Stel dit in op de gewenste waarde.
PURE:	Geniet van geluid dat trouw blijft aan de originele bron.

Het geluid tijdelijk onderbreken

1 Druk op .

De LED van de geselecteerde ingangsbron knippert.



- Druk nogmaals op  om te annuleren.

Functie Volumebeperking

Dit apparaat wordt geladen met een volumebeperkingsfunctie die overmatige uitvoer beperkt. Als het volume hoger is dan 18 wanneer de voeding is uitgeschakeld, wordt het volume op 18 gezet wanneer het toestel de volgende keer wordt ingeschakeld.



Automatisch instellen op stand-by (functie Auto stand-by)

Schakelt de functie auto stand-by in of uit.

Wanneer de functie auto stand-by wordt ingeschakeld, schakelt de voeding voor dit apparaat automatisch naar stand-by als er geen bewerkingen werden uitgevoerd gedurende ca. 20 minuten of meer en er geen audio ingevoerd.

1 Houd de knop NIGHT (NACHT) gedurende minstens 5 seconden ingedrukt.

- De functie Auto stand-by schakelt in of uit en de LED van de statusweergave knippert zoals hieronder weergegeven.

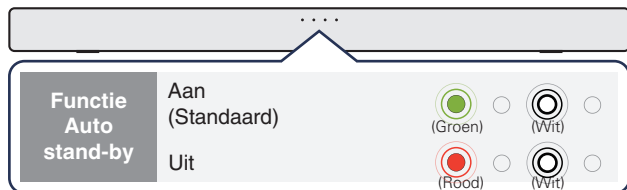

Energieverbruik in stand-by verminderen (functie Diepe stand-by)

Dit toestel kan in de modus Diepe stand-by worden geplaatst waarin het stroomverbruik in stand-by lager is dan in een normale stand-bymodus. Voer de volgende stappen uit om dit toestel in een diepe stand-bymodus te plaatsen.

1 Houd gedurende minstens 5 seconden.

- Alle statusweergave-LED's knipperen 3 keer wit voordat ze uitschakelen en het toestel gaat naar de diepe stand-bymodus.

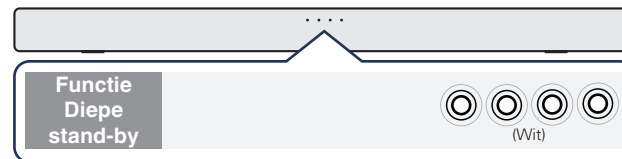

- Wanneer u op drukt, gaat dit toestel naar de normale stand-bymodus.

OPMERKING

- Wanneer dit toestel in diepe stand-bymodus is, kan het niet worden ingeschakeld door het uitvoeren van streamingbewerkingen met een muziek-app met Chromecast-ondersteuning of met een Bluetooth-verbinding.
- De functie voor de automatische software-update is ook uitgeschakeld.
- Wanneer het toestel in de normale stand-bymodus is en gedurende een ononderbroken periode van 60 minuten of meer niet verbonden is met een Wi-Fi-netwerk door een probleem met een extern apparaat, zoals een router of met de Wi-Fi-omgeving, gaat dit toestel automatisch naar de diepe stand-bymodus.



Dit toestel bedienen met de afstandsbediening van de tv

Er zijn drie manieren om dit toestel te bedienen met de afstandsbediening van de tv.

• HDMI-besturingsfunctie

Sluit dit toestel aan op een tv die de HDMI-besturingsfunctie met een HDMI-kabel ondersteunt en schakel de HDMI-besturingsinstellingen op de tv in voor het uitvoeren van basisbewerkingen op dit toestel (de ingangsbron wijzigen, de voeding in- en uitschakelen, het volume regelen) met de afstandsbediening van de tv.

Raadpleeg "HDMI-besturingsfunctie" voor meer informatie over de HDMI-bedieningsfunctie. (📖 blz. 37)

• Vooraf ingestelde functie afstandsbediening

Als uw tv via een optische verbinding is aangesloten, kunt u de functies voor de volumeregeling en de dempen op dit toestel, bedienen vanaf uw tv zonder enige verdere instellingen als uw tv een van de ondersteunde merken is.

• Leerfunctie afstandsbediening

Als uw tv de HDMI-besturingsfunctie niet ondersteunt, gebruikt u de leerfunctie van de afstandsbediening. Hiermee kunt u dit toestel met de afstandsbediening van een tv bedienen. ("De leerfunctie voor de afstandsbediening gebruiken" (📖 blz. 29))

■ De leerfunctie voor de afstandsbediening gebruiken

1 Houd  op het hoofdtoestel 3 seconden ingedrukt tot de statusdisplay-LED's wit knipperen gedurende één volledige cyclus.

2 Wijs met de afstandsbediening van dit toestel naar de afstandsbedieningssensor van dit toestel en druk eenmaal op de knop op de afstandsbediening die moet worden aangeleerd (bijv. VOL +).

Alle statusdisplay-LED's knipperen wit.

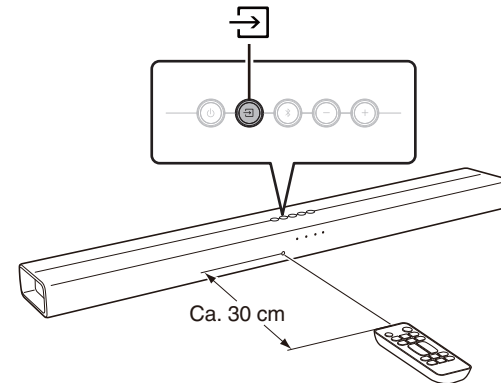

3 Wijs met de afstandsbediening van de tv naar de afstandsbedieningssensor van dit toestel en druk eenmaal op de knop op de afstandsbediening die moet worden aangeleerd (bijv. de knop voor het verhogen van het volume).

Als het leren is gelukt, knippert de statusdisplay-LED uiterst rechts drie keer groen.

Als het leren is mislukt, knippert de statusdisplay-LED uiterst rechts drie keer rood. Herhaal stappen 2 en 3 als dat gebeurt.



Wanneer de status-LED's opnieuw wit knipperen, drukt u nogmaals op de afstandsbedieningsknop van de tv (bijv. de knop om het volume te verhogen).

4 Om een nieuwe functie te leren, herhaalt u stappen 2 en 3 met de volgende functie.

5 Houd op het hoofdtoestel 3 seconden ingedrukt tot de status-LED uiterst rechts drie keer wit knippert.

De eenheid verlaat de leermodus voor de afstandsbediening.

6 Controleer of de bewerking (bijv. het volume verhogen) kan worden uitgevoerd op dit toestel met de afstandsbediening van de tv.



- Om alle aangeleerde gegevens te verwijderen, houdt u  op de soundbar 10 seconden ingedrukt tot de statusdisplay-LED uiterst rechts vijf keer wit knippert.
- Bewerkingen kunnen niet worden uitgevoerd met de leerfunctie van de afstandsbediening tijdens Diepe stand-by.
- Andere bewerkingen kunnen niet worden uitgevoerd wanneer u in de leermodus voor de afstandsbediening bent.
- Het aanleren van de afstandsbediening kan onmogelijk zijn, afhankelijk van het type afstandsbediening van de tv.



Probleemoplossing

Als een probleem optreedt, moet u eerst het volgende controleren:

1. **Zijn de aansluitingen juist ?**
2. **Wordt het toestel bediend zoals wordt beschreven in de gebruiksaanwijzing?**
3. **Werken de andere componenten naar behoren ?**



Als dit toestel niet naar behoren werkt, controleer dan de overeenkomende symptomen in deze sectie.

Als de symptomen niet overeenkomen met deze die hier zijn beschreven, dient u uw leverancier te raadplegen omdat dit kan te wijten zijn aan een fout in dit toestel. Koppel in dit geval onmiddellijk de voeding uit en neem contact op met de winkel waar u dit toestel hebt aangeschaft.



Voeding wordt niet ingeschakeld/Voeding wordt uitgeschakeld

De spanning wordt niet ingeschakeld.

- Controleer of de stekker goed in het stopcontact zit. (👉 blz. 20)
- Als de voeding van dit toestel niet kan worden ingeschakeld met de HDMI-besturingsfunctie van de tv, drukt u op de knop  om de voeding van dit toestel in te schakelen. (👉 blz. 37)
- Als de voeding niet kan worden ingeschakeld via een Bluetooth- en Wi-Fi-verbinding, is deze in de diepe stand-bymodus. Druk op  om het toestel aan te zetten. (👉 blz. 28)

De voeding wordt automatisch uitgeschakeld.

- Als gedurende minstens 15 minuten geen bewerkingen werden uitgevoerd en er geen audio wordt ingevoerd, schakelt dit apparaat automatisch naar stand-by.
Schakel de voeding van het toestel opnieuw in. Om te voorkomen dat de voeding automatisch inschakelt, zet u de functie auto stand-by uit. (👉 blz. 28)

Bewerkingen kunnen niet worden uitgevoerd via de afstandsbediening

Bewerkingen kunnen niet worden uitgevoerd via de afstandsbediening.

- De batterij is leeg. Plaats een nieuwe batterij. (👉 blz. 5)
- Bedien de afstandsbediening binnen een afstand van ongeveer 7 m vanaf dit toestel en in een hoek van 30°. (👉 blz. 5)
- Verwijder alle obstakels tussen de dit toestel en de afstandsbediening.
- Plaats de batterij in de juiste richting en let op de \oplus - en \ominus -markeringen. (👉 blz. 5)
- Er schijnt een sterk licht op de afstandsbedieningssensor van het toestel (direct zonlicht, spotje, enz.). Zet het toestel op een plaats waar de afstandsbedieningssensor niet blootstaat aan direct zonlicht.





Er is geen geluid hoorbaar

Er is geen geluid hoorbaar.

- Controleer de aansluitingen van alle apparaten. (🔍 blz. 13)
- Sluit de aansluitkabels stevig aan.
- Controleer of de ingangen en uitgangen niet omgekeerd zitten.
- Controleer de kabels op schade.
- Controleer of er een goede ingangsbron is geselecteerd. (🔍 blz. 21)
- Pas het volume van het toestel aan. (🔍 blz. 26)
- Zorg dat het volume niet wordt gedempt. (🔍 blz. 27)

Er komt geen geluid uit de subwoofer.

- Als er een obstakel is tussen de soundbar en de subwoofer, verwijdert u deze of plaatst u de subwoofer dichter bij de soundbar.
- Controleer of de statusdisplay-LED van de subwoofer groen is opgelicht. Als de lampjes niet oplichten, kan dit aangeven dat de soundbar en subwoofer niet draadloos zijn verbonden. Voer de aansluiting opnieuw uit in overeenstemming met de volgende stappen.
 - ① Druk op de toets  om het toestel aan te zetten.
 - ② Houd de BAR SYNC-toets van de subwoofer minstens 3 seconden ingedrukt.
De statusweergave-LED van de subwoofer knippert eenmaal groen.
 - ③ Houd de soundbar  en de toetsen + minstens 5 seconden ingedrukt tot de status-LED van de subwoofer stopt met knippen.
Wanneer de soundbar en subwoofer draadloos verbonden zijn. Voer de stappen ① tot ③ opnieuw uit als er geen verbinding wordt gemaakt.



Bluetooth-weergave werkt niet

Kan niet koppelen met een Bluetooth-apparaat.

- Het is mogelijk dat Bluetooth niet is ingeschakeld op het Bluetooth-apparaat. Raadpleeg de gebruiksaanwijzing van het Bluetooth-apparaat om de Bluetooth-functie in te schakelen.
- Dit apparaat wordt mogelijk gekoppeld met een ander Bluetooth-apparaat. Selecteer dit toestel in de lijst van apparaten die wordt weergegeven op het scherm van het Bluetooth-apparaat.
- Breng het Bluetooth-apparaat dicht bij dit toestel.
- Schakel de voeding van het Bluetooth-apparaat uit en in en probeer het opnieuw.
- Er kan slechts 1 Bluetooth-apparaat per keer worden aangesloten.

Het geluid wordt afgesneden.

- Breng het Bluetooth-apparaat dicht bij dit toestel.
- Verwijder de obstructies tussen het Bluetooth-apparaat en dit toestel.
- Om elektromagnetische storing te voorkomen, moet u dit toestel ver van magnetrons, ovens, draadloze LAN-apparaten en ander Bluetooth-apparaten plaatsen.
- Koppel opnieuw met het Bluetooth-apparaat. (👉 blz. 24)

De HDMI-besturingsfunctie werkt niet

De HDMI-besturingsfunctie werkt niet.

- U kunt geen apparaten gebruiken die niet compatibel zijn met de HDMI-besturingsfunctie. Afhankelijk van het aangesloten apparaat of de instellingen, is het daarnaast mogelijk dat de HDMI-besturingsfunctie niet werkt. Bedien in dat geval het externe apparaat direct.
- Controleer of de instellingen voor de HDMI-besturingsfunctie is ingeschakeld op alle apparaten die op dit toestel zijn aangesloten.



Muziek van de Chromecast knipt soms iets uit of vertraagt iets

Muziek knipt soms iets uit of vertraagt

- Controleer of uw internetverbinding correct werkt. Als u uw netwerk deelt met andere gebruikers of apparaten, gebruiken zij mogelijk het grootste deel van uw bandbreedte (vooral als ze video streamen).
- Zorg dat de soundbar binnen het bereik van uw draadloos netwerk ligt.
- Controleer of de soundbar zich niet dicht bij andere elektronische apparaten vindt die de draadloze verbinding kunnen verstoren (zoals magnetrons, draadloze telefoons, tv's enz.).



Fabrieksinstellingen opnieuw instellen

Voer deze procedure alleen uit wanneer de display en de bediening niet naar behoren functioneren.

Verschillende instellingen worden opnieuw ingesteld naar de standaard fabriekswaarden. Geef de instellingen opnieuw op.

- 1 Druk op  om de voeding naar het toestel aan te zetten.**
- 2 Houd de RESET-knop op het achterpaneel minstens 5 seconden ingedrukt.**
 - Alle LED's op de voorkant knipperen simultaan 3 keer rood.
 - Dit toestel start automatisch opnieuw met de standaard fabriekswaarden.



Over HDMI

Dit toestel heeft ondersteuning voor de volgende HDMI-functies.

- **ARC-functie (Audio Return Channel)**

Geniet van films, muziek enz. op uw tv door een met de ARC-functie compatibele tv op dit apparaat aan te sluiten via HDMI.

- **HDMI-besturingsfunctie**

Sluit een met de HDMI-besturing compatibele tv en dit apparaat aan via HDMI en schakel de HDMI-besturing om de gekoppelde besturing vanaf elk apparaat in te schakelen.

- Schakelen van ingangsbronnen

Als de TV is ingeschakeld, wordt het apparaat automatisch ingeschakeld en wordt de ingangsbron geschakeld.

- Voeding uit

Het uitschakelen van de tv is gekoppeld zodat dit apparaat ook uitschakelt.

- Volumeregeling

Het volume van dit toestel kan worden aangepast met de afstandsbediening van de tv.

- Schakelen tussen bestemmingen audio-uitvoer

Als dit toestel wordt ingeschakeld, wordt de tv-audio uitgevoerd vanaf dit toestel. Als dit apparaat is uitgeschakeld, wordt de audio van de tv uitgevoerd vanaf de luidsprekers van de tv.

OPMERKING

- Afhankelijk van de aangesloten tv zullen sommige functies mogelijk niet werken.



Informatie handelsmerk



Het Bluetooth®-woordmerk en de logo's zijn gedeponeerde handelsmerken van Bluetooth SIG, Inc. en elk gebruik van dergelijke merken door D&M Holdings Inc. is onder licentie. Andere handelsmerken en handelsnamen zijn eigendom van hun respectieve eigenaars.



Vervaardigd onder licentie van Dolby Laboratories. Dolby, Dolby Audio en het dubbele-D symbool zijn handelsmerken van Dolby Laboratories.



De termen HDMI, HDMI High-Definition Multimedia Interface en het HDMI-logo zijn handelsmerken of gedeponeerde handelsmerken van HDMI Licensing Administrator, Inc.



Chromecast is een handelsmerk van Google LLC.



Technische gegevens

Soundbar

■ Algemeen

Bedrijfstemperatuur:	5 °C - 35 °C
Voeding:	100 - 240 V wisselstroom, 50/60 Hz
Stroomverbruik:	40 W
Stroomverbruik in stand-bymodus:	1,8 W
Stroomverbruik in Diepe stand-bymodus:	0,35 W
Max analoge ingang:	2 Vrms
Bemonsteringsfrequentie:	32 kHz, 44,1 kHz, 48 kHz
Ondersteunde audioformaten:	Lineaire PCM, Dolby Digital



■ Sectie Draadloos LAN

Netwerktipe (draadloze LAN standaard):	Conform met IEEE 802.11a/b/g/n/ac, MIMO
Benut frequentiebereik:	2,4 GHz, 5 GHz

■ Bluetooth-sectie

Communicatiesysteem:	Bluetooth versie 4.2
Zendvermogen:	Vermogensklasse 2
Maximum communicatiebereik:	Ca. 10 m in gezichtsveld*2
Benut frequentiebereik:	2,4 GHz band
Modulatieschema:	FHSS (Frequency-Hopping Spread Spectrum)
Ondersteunde profielen:	A2DP (Advanced Audio Distribution Profile) 1.3 AVRCP (Audio Video Remote Control Profile) 1.6
Overeenkomende codec:	SBC
Zendbereik (A2DP):	20 Hz – 20.000 Hz

*2 Het werkelijke communicatiebereik verschilt afhankelijk van de invloed van dergelijke factoren als obstructies tussen apparaten, elektromagnetische golven van magnetrons, statische elektriciteit, draadloze telefoon, ontvangstgevoeligheid, antenneprestaties, besturingssysteem, toepassingssoftware enz.



■ Afmetingen (Eenheid : mm)

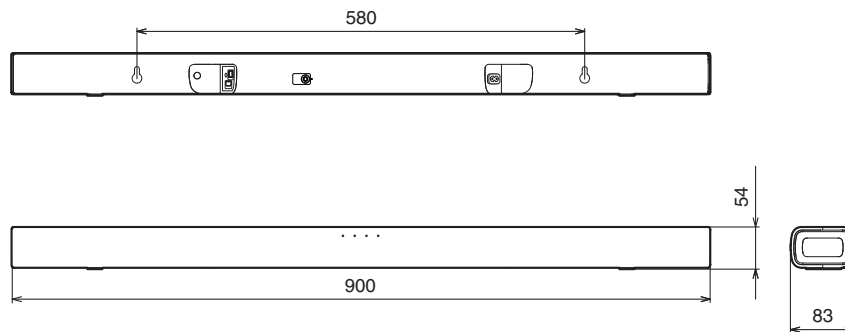

■ Gewicht: 1,8 kg



Subwoofer

■ Algemeen

Bedrijfstemperatuur:	5 °C - 35 °C
Voeding:	100 - 240 V wisselstroom, 50/60 Hz
Stroomverbruik:	40 W
Stroomverbruik in stand-bymodus:	0,35 W
Stroomverbruik in Diepe stand-bymodus:	0,35 W



■ Afmetingen (Eenheid : mm)

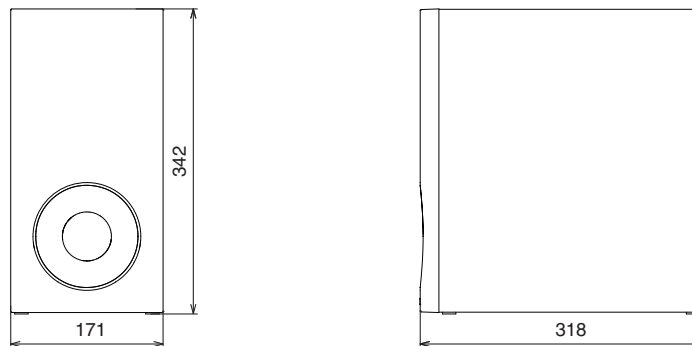

■ Gewicht: 5,2 kg



DENON[®]

www.denon.com

3520 10794 00AD

©2020 Sound United. All Rights Reserved.