

# DENON®

## DHT-S517

Dolby Atmos Sound Bar & Wireless Subwoofer

# 操作说明书



关于操作说明书	4
关于本操作说明书的说明	4
附件	5
使用遥控器前	6
遥控器的操作范围	8
部件名称与功能	9
回音壁音箱	9
低音炮	13
遥控器	14
<b>连接方法</b>	
<b>定位</b>	<b>16</b>
将回音壁音箱放置在电视机前方	16
将回音壁音箱挂在墙壁上	17
定位低音炮	19
<b>连接电视机</b>	<b>20</b>
配备了 HDMI 端子并兼容 eARC (Enhanced Audio Return Channel) 或 ARC (Audio Return Channel) 的电视机	21
配备了 HDMI 端子但不兼容 eARC 或 ARC 的电视机/配备了光纤数字端子的电视机	22
配备了 HDMI 端子但不兼容 eARC 或 ARC 的电视机/配备了模拟端子的电视机	23
<b>连接播放设备</b>	<b>24</b>
连接 HDMI 设备	24
<b>连接电源线</b>	<b>25</b>

## 播放

<b>播放电视、电影和音乐</b>	<b>26</b>
调节主音量	27
调节低音炮音量	27
暂时关闭声音 (静音)	27
<b>播放蓝牙设备上的音乐</b>	<b>28</b>
第一次配对蓝牙设备	28
与其他蓝牙设备配对	29
使用已配对的蓝牙设备播放音乐	29

## 设置

<b>设置</b>	<b>30</b>
选择声音模式	30
自动设置为待机 (自动待机功能)	31
降低待机功耗 (深度待机功能)	31
通过 HDMI 控制功能开启或关闭待机关联	32
根据播放设备的播放自动打开电源 (自动开机控制功能)	33
使用电视机的遥控器操作本机	34



## 提示

<b>故障诊断</b>	<b>36</b>
电源无法开启 / 电源关闭	37
使用遥控器无法执行操作	38
教授本机遥控命令时遇到麻烦	38
不发出声音	39
蓝牙播放不工作	40
HDMI 控制功能不工作	40
可以听到电视机的扬声器发出的音频	40
<b>恢复出厂设置</b>	<b>41</b>
<b>保修和修理</b>	<b>42</b>

## 附录

<b>关于 HDMI</b>	<b>43</b>
<b>商标信息</b>	<b>44</b>
<b>规格</b>	<b>45</b>
回音壁音箱	45
低音炮	48



感谢您选购此 Denon 产品。

为确保正确操作，使用该产品前请仔细阅读操作说明书。

阅读之后，请务必妥善保管以备将来参考。



## 关于操作说明书

本机包含以下操作说明书。

- 安全说明（附带）/使用电池的注意事项（附带）：阐述正确和安全使用本机应注意的事项。使用本机之前请仔细阅读。
- 快速入门指南（随附）：阐述如何使用本机的基本知识。首次使用本机时请仔细阅读。
- 操作说明书（本操作说明书）：阐述如何使用本机的详细信息。此外，也对故障排除进行了阐述。

## 关于本操作说明书的说明

- 在本操作说明书中将 DHT-S517（回音壁音箱和低音炮）称之为本机。
- 在本操作说明书中，在您可以操作回音壁音箱和遥控器中的其中一个设备的情形，本操作说明书主要阐述对遥控器的操作。
- 本操作说明书中使用的符号具有以下含义。







	使用上的预防措施以及功能限制等信息。
	对您有用的补充说明等信息。

- 本机的内容可能会更新，恕不另行通知。

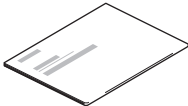

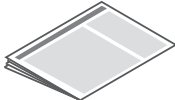
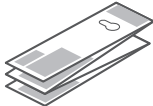
# 附件

请检查确认本品随附以下部件。

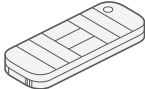
 <p>快速入门指南 (包括保修卡)</p>	 <p>安全说明</p>	 <p>电池使用注意事项</p>	 <p>壁挂式安装模板</p>	 <p>电源线</p>
 <p>HDMI电缆 (4K)</p>	 <p>数字光缆</p>	 <p>壁挂式安装垫块</p>	 <p>遥控器 (RC-1245/内置电池)</p>	



## 使用遥控器前

遥控器配有内置锂电池。  
使用前，请拔出绝缘片。

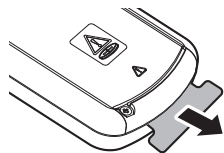

遥控器电池盒安装结构有两种。

### ■ 更换电池（螺钉固定式）

1. 使用精密十字螺丝刀（市售），松开遥控器背面电池仓上的螺钉。

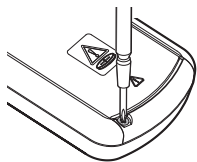

2. 拔出电池盒。

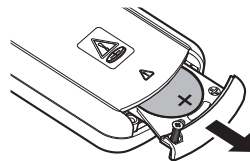

3. 取出旧电池，然后将一颗新的钮扣型锂电池（CR2025）插入电池盒，将电池上刻有+符号的面朝上。
4. 将电池盒装回到电池仓中并拧紧螺钉。

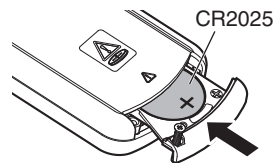

#### 注

- 如果电池出现漏液，请立即更换并处理该电池。在这种情况下，当漏液与皮肤或衣物接触可能会引起烧伤，因此处理时应十分小心。如果意外接触到漏液，请用自来水冲洗并咨询医生。
- 如果长时间不使用遥控器，请将电池从遥控器中取出。



## ■ 更换电池（卡扣式）

1. 向右轻轻滑动遥控器背面上电池盒的卡扣。

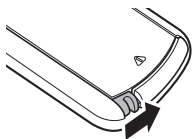

2. 轻轻向右推动卡扣，然后拉出电池盒。

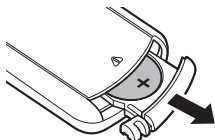

3. 取出旧电池，然后将一颗新的钮扣型锂电池（CR2025）插入电池盒，将电池上刻有+符号的面朝上。
4. 将电池盒放回原来位置。

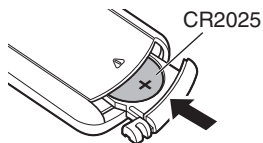

### 注

- 如果电池出现漏液，请立即更换并处理该电池。在这种情况下，当漏液与皮肤或衣物接触可能会引起烧伤，因此处理时应十分小心。如果意外接触到漏液，请用自来水冲洗并咨询医生。
- 如果长时间不使用遥控器，请将电池从遥控器中取出。



## 遥控器的操作范围

操作遥控器时应将其指向遥控感应窗。

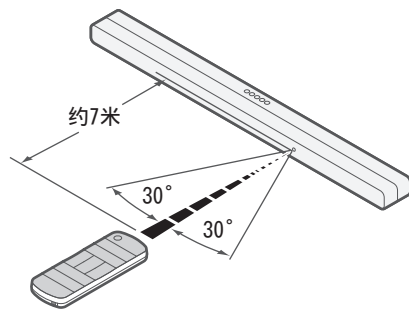

# 部件名称与功能

## 回音壁音箱

### ■ 顶面板

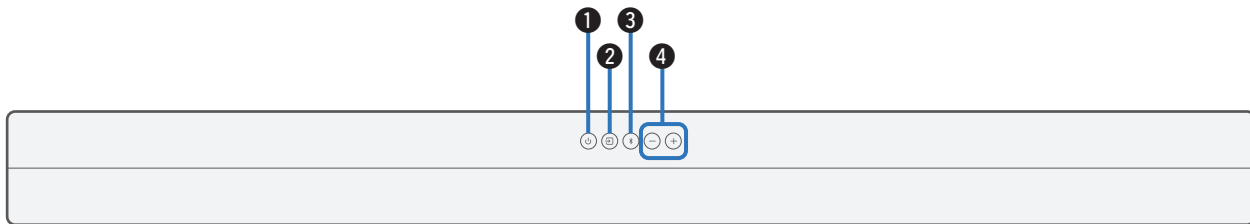

#### ❶ 电源操作 (⏻) 键

开启/关闭回音壁音箱电源（待机）。(☞ 第 26 页)  
关联到回音壁音箱电源和开启/关闭（待机）低音炮电源。

#### ❷ 输入源 (⏮) 键

选择输入源。(☞ 第 26 页)  
每次该键被按下时，均将切换输入源。

#### ❸ 蓝牙 (Ⓜ) 键

- 用于将输入源切换到 “Bluetooth”。(☞ 第 28 页)
- 用于与蓝牙设备配对。(☞ 第 28 页)

#### ❹ 音量 (+, -) 键

用于调节音量级别。(☞ 第 27 页)



## ■ 前面板

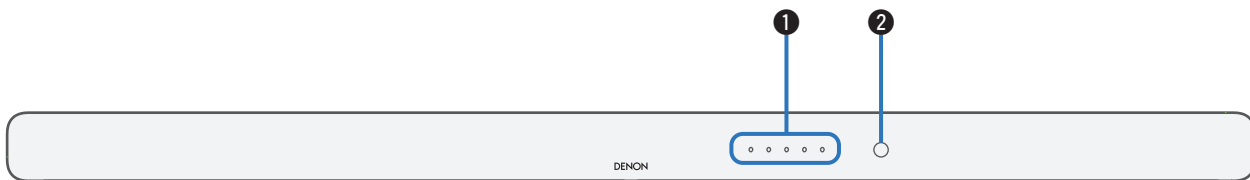

### ① 状态 LED

显示电源、输入源、音频格式或声音模式等的状态。

( 第 11 页)

### ② 遥控感应窗

用于接收遥控器的信号。(  第 8 页)



## ■ 状态 LED

DENON

电源	关闭 (待机)	<input type="radio"/> <input type="radio"/> <input type="radio"/> <input type="radio"/> <input type="radio"/>	声音模式 [例]输入源: TV (HDMI eARC/ARC)	电影模式	<input type="radio"/> <input type="radio"/> <input type="radio"/> <input type="radio"/> <input checked="" type="radio"/>	闪烁一次
	开启	<input type="radio"/> <input type="radio"/> <input type="radio"/> <input type="radio"/> <input type="radio"/>		音乐模式	<input type="radio"/> <input type="radio"/> <input type="radio"/> <input type="radio"/> <input checked="" type="radio"/>	闪烁两次
输入源	TV (HDMI eARC/ARC)	<input type="radio"/> <input type="radio"/> <input type="radio"/> <input type="radio"/> <input type="radio"/>		夜间模式	<input type="radio"/> <input type="radio"/> <input type="radio"/> <input type="radio"/> <input checked="" type="radio"/>	闪烁三下
	HDMI	<input type="radio"/> <input checked="" type="radio"/> <input type="radio"/> <input type="radio"/> <input type="radio"/>		对话增强器低	<input type="radio"/> <input type="radio"/> <input type="radio"/> <input type="radio"/> <input checked="" type="radio"/>	闪烁一次
	TV (OPTICAL)	<input type="radio"/> <input type="radio"/> <input type="radio"/> <input type="radio"/> <input type="radio"/>		对话增强器中	<input type="radio"/> <input type="radio"/> <input type="radio"/> <input type="radio"/> <input checked="" type="radio"/>	闪烁两次
	AUX	<input type="radio"/> <input type="radio"/> <input type="radio"/> <input type="radio"/> <input type="radio"/>		对话增强器高	<input type="radio"/> <input type="radio"/> <input type="radio"/> <input type="radio"/> <input checked="" type="radio"/>	闪烁三下
蓝牙	<input type="radio"/> <input type="radio"/> <input type="radio"/> <input checked="" type="radio"/> <input type="radio"/>	纯净模式		<input type="radio"/> <input type="radio"/> <input type="radio"/> <input type="radio"/> <input checked="" type="radio"/>	闪烁一次	
音频格式 [例]输入源: TV (HDMI eARC/ARC)	Dolby Atmos (杜比Atmos)	<input checked="" type="radio"/> <input type="radio"/> <input type="radio"/> <input type="radio"/> <input type="radio"/>				
	Dolby (非Atmos)	<input checked="" type="radio"/> <input type="radio"/> <input type="radio"/> <input type="radio"/> <input type="radio"/>				
	PCM (或无信号)	<input type="radio"/> <input type="radio"/> <input type="radio"/> <input type="radio"/> <input type="radio"/>				
	不支持的音频格式	<input checked="" type="radio"/> <input type="radio"/> <input type="radio"/> <input type="radio"/> <input type="radio"/>				



## ■ 后面板

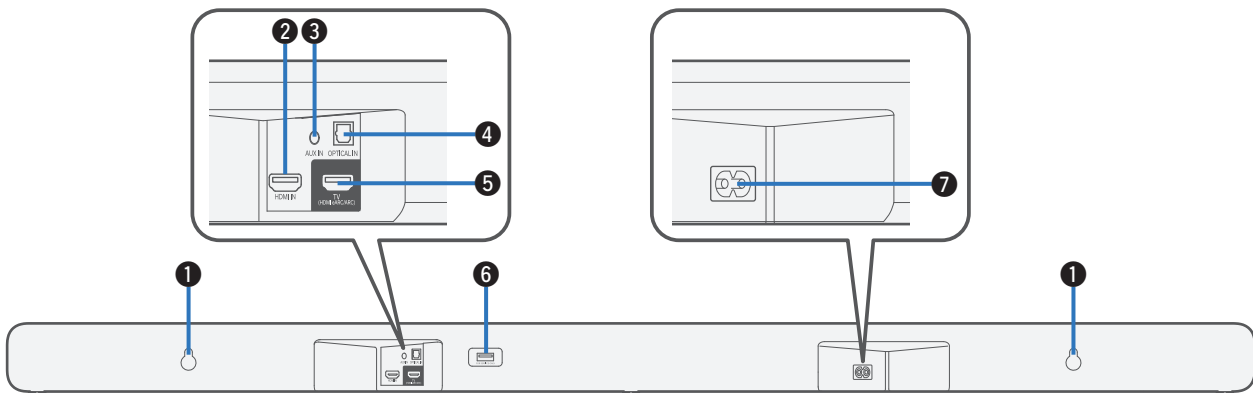

### ❶ 壁挂孔

用于将回音壁音箱安装在墙壁上。(👉 第 17 页)

### ❷ HDMI IN 端子

用于使用 HDMI 电缆连接到 HDMI 设备。(👉 第 24 页)

### ❸ 模拟音频输入 (AUX IN) 端子

使用市售的 3.5 毫米立体声音频电缆连接电视机与 AUX 音频输出端子。(👉 第 23 页)

### ❹ 光纤数字输入 (OPTICAL IN) 端子

使用附带的数字光缆连接带有光纤数字端子的电视机。(👉 第 22 页)

### ❺ HDMI 端子 (TV (HDMI eARC/ARC))

用于使用附带的 HDMI 电缆连接兼容 eARC 或 ARC 功能的电视机。(👉 第 21 页)

### ❻ USB 端口

服务端口。该端口不支持播放 USB 闪存驱动器中的音乐。

### ❼ 交流电引入插座

用于连接电源线。(👉 第 25 页)



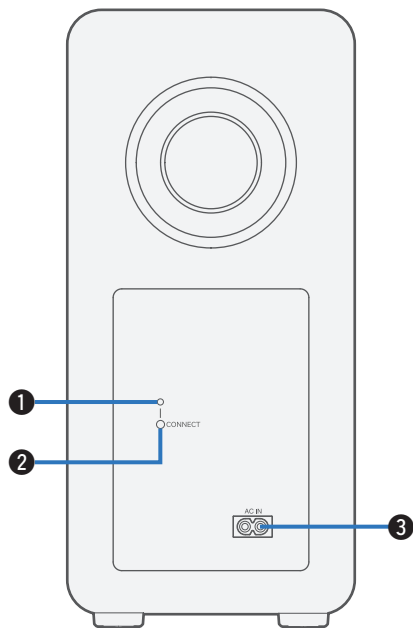

# 低音炮

## ■ 后面板



### ① 状态 LED

显示低音炮状态。

LED 指示灯	状态
○	低音炮电源待机时
 → 	回音壁音箱和低音炮无线连接时



- 回音壁音箱和低音炮出厂默认以无线连接。如果低音炮没有输出音频，请重新无线连接回音壁音箱和低音炮。(👉 第 39 页)

### ② 连接 (CONNECT) 键

用于无线连接回音壁音箱和低音炮。(👉 第 39 页)

### ③ 交流电引入插座 (AC IN)

用于连接电源线。(👉 第 25 页)



## 遥控器

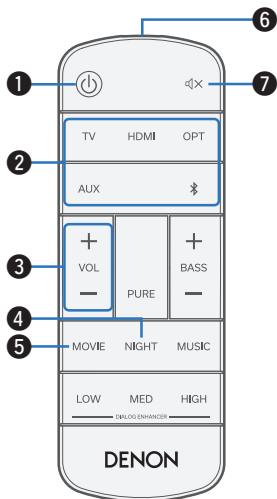

- ① **电源 (⏻) 键**  
开启/关闭回音壁音箱电源 (待机)。(👉 第 26 页)  
关联到回音壁音箱电源和开启/关闭 (待机) 低音炮电源。
- ② **输入源 (TV、HDMI、OPT、AUX、\*) 键**  
选择输入源。(👉 第 26 页)
- ③ **音量 (VOL +, -) 键**  
用于调节音量级别。(👉 第 27 页)
- ④ **夜间模式 (NIGHT) 键**  
压缩动态范围 (响亮声音和柔和声音之间的差异) 使低音量时也可轻松听到音频。(👉 第 30 页)
- ⑤ **电影模式 (MOVIE) 键**  
畅享类似电影院的环境声。(👉 第 30 页)
- ⑥ **遥控信号传输器**  
用于传输遥控器的信号。(👉 第 8 页)
- ⑦ **静音 (🔇) 键**  
此键使输出音频静音。再按一次可取消静音。(👉 第 27 页)



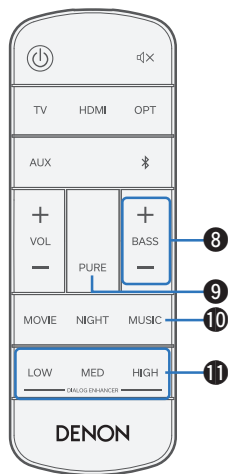

### ⑧ 低音炮调节 (BASS +, -) 键

设置低音炮的开/关及其输出水平。(👉 第 27 页)

### ⑨ 纯净模式 (PURE) 键

享受忠实于原始音源的高品质声音。(👉 第 30 页)

### ⑩ 音乐模式 (MUSIC) 键

畅享无处不在的宽广、环绕的声场。(👉 第 30 页)

### ⑪ 对话增强器

(DIALOG ENHANCER LOW, MED, HIGH) 键

调节电影对白、音乐中歌声等的音量，以便能更清晰地听到这些声音。(👉 第 30 页)

可以设置为 3 个级别。将此项设置为所需值。



## 定位

### 将回音壁音箱放置在电视机前方

将回音壁音箱放置在电视机等前面的平坦表面上。

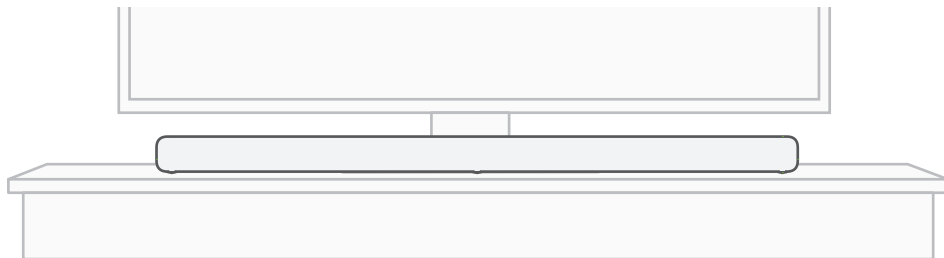

#### 注

- 将回音壁音箱放置在电视机前面时，请确保回音壁音箱不会妨碍电视机的遥控光感应窗等。



## 将回音壁音箱挂在墙壁上

使用回音壁音箱背面上的两个壁挂孔可以将回音壁音箱安装在墙壁上。将回音壁挂在墙壁上时，请将其放置在平坦、垂直的位置。

为了保证安全，最好聘请承包商将回音壁音箱安装在墙壁上。

### 注

- 为了安全使用本机，请勿在本机上放置物品或悬挂物品。
- 请勿试图将回音壁音箱安装到砂浆或装饰胶合板等由易碎裂材料构建的墙壁上。否则可能会导致螺丝被拉出以及回音壁音箱掉落，从而造成人员受伤或损坏回音壁音箱。
- 附带的 HDMI 电缆内有铁氧体磁芯。将回音壁音箱挂在墙壁上时，请确保不要将铁氧体磁芯放在回音壁音箱和墙壁之间。
- 请务必将连接电缆固定在墙壁上，确保不会因拉扯电缆或因电缆而绊倒从而导致本机掉落。安装作业完成后，请确认本机是否安全安装。
- 此外，请定期检查本机是否安装牢固以及本机是否有可能掉落。
- 对于因安装位置或安装方法问题而导致的损坏、受伤或事故，Denon 均不承担任何责任。

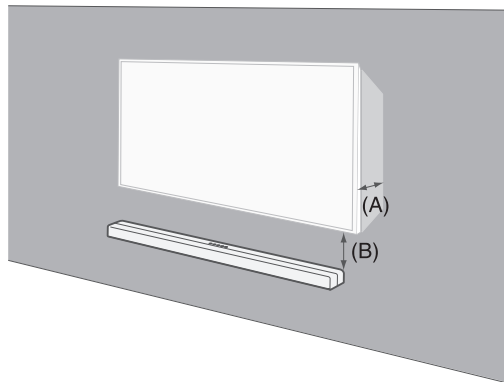

(A) 所安装电视机的深度	(B) 电视机底部和回音壁音箱顶部之间所需的距离
小于 64 毫米	超过 50 毫米
64~102 毫米	超过 102 毫米
超过 102 毫米	超过 191 毫米





- 将回音壁音箱挂在墙壁上时，请使用自带的壁挂式安装模板。

## 如何使用壁挂式安装模板

- ① 将模板粘贴到您想要安装回音壁音箱的位置。  
请在电视机和回音壁音箱之间预留足够的空间，以使回音壁音箱顶部的 Atmos 扬声器向天花板投射的声音不会被电视机阻挡。关于推荐的预留距离，请参阅上一頁的表格。(📖 第 17 页)
- ② 按照模板拧入壁挂安装螺丝。  
将一颗自攻螺钉（市售，直径 5 毫米至 6 毫米）拧入具有足够强度可支撑回音壁音箱重量的墙壁，或拧入墙壁上的加固材料中。

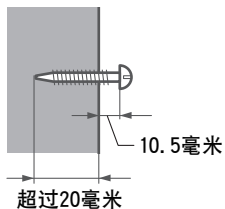

- ③ 从墙壁上取下模板。
- ④ 将自带的壁挂式安装垫块安装在回音壁音箱的背面。  
壁挂式安装垫块可为电源线穿过回音壁音箱和墙壁之间创造空间。
- ⑤ 将回音壁音箱挂在螺钉上。



## 定位低音炮

将低音炮放置在靠近回音壁音箱的平坦位置。

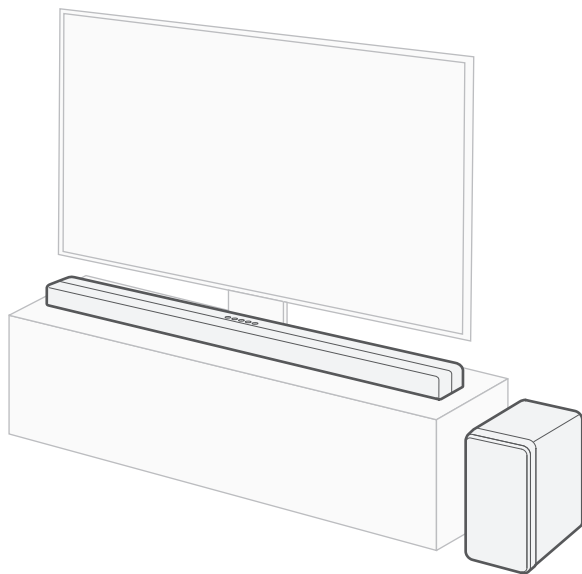

# 连接电视机

电视机的连接方式取决于电视机配备的连线端子和功能。



- 使用 HDMI 电缆将本机连接到电视机时，需启用电视机的 HDMI 控制功能。（有关详情，请参阅电视机的操作说明书。）
- 使用本机时，请关闭电视机的扬声器或将音量减至最小。
- 建议采用 HDMI 电缆连接，但是没有 HDMI 电缆也可执行连接。

## 注

- 连接时，请确保所有设备均已关闭。
- 直到所有设备均已连接，才可将设备电源线插入插座。



## 配备了 HDMI 端子并兼容 eARC (Enhanced Audio Return Channel) 或 ARC (Audio Return Channel) 的电视机

使用附带的 HDMI 电缆将本机连接到兼容 eARC 或 ARC 功能的电视机。

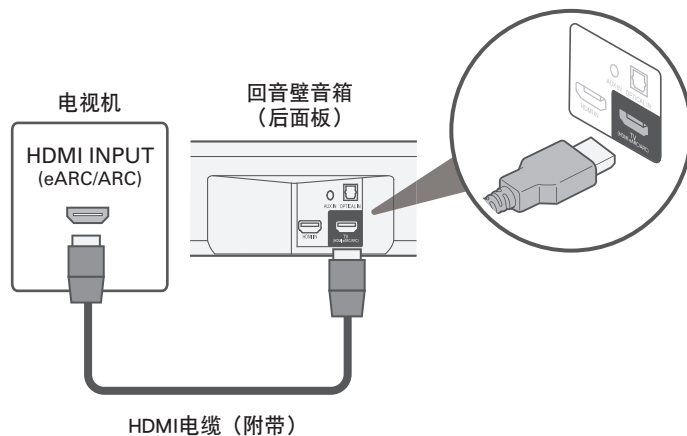

- 电视机也需要兼容 eARC 或 ARC 功能。



## 配备了 HDMI 端子但不兼容 eARC 或 ARC 的电视机/配备了光纤数字端子的电视机

使用附带的 HDMI 电缆和光缆将本机连接到电视机。

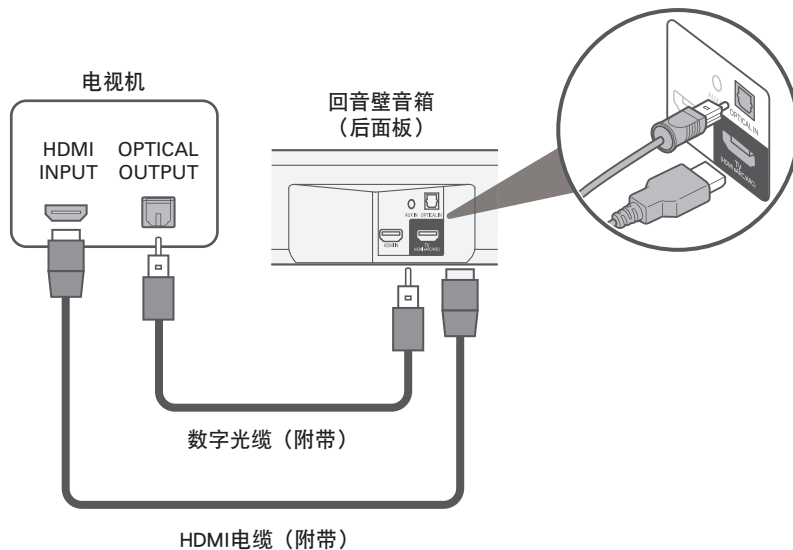

- 数字光缆需与要插入的端子的形状对齐。



## 配备了HDMI端子但不兼容eARC或ARC的电视机/配备了模拟端子的电视机

使用附带的 HDMI 电缆和市售的 3.5 毫米立体声音频电缆将本机连接到电视机。

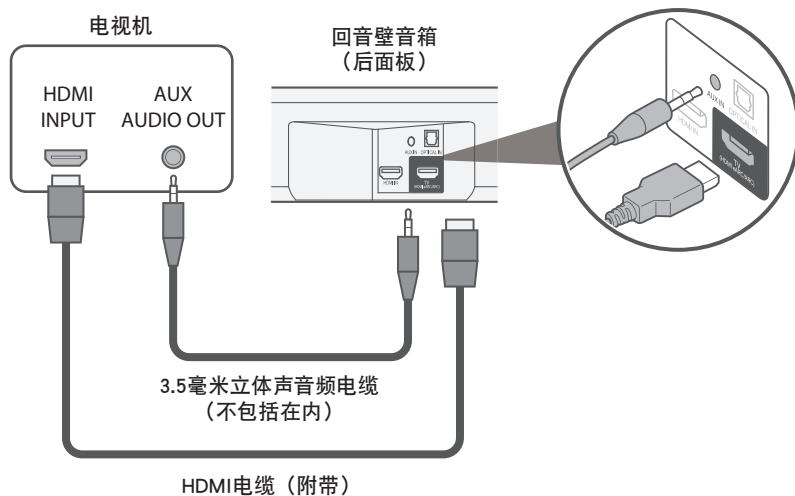

## 连接播放设备

### 连接 HDMI 设备

使用市售的 HDMI 电缆将蓝光光盘播放器、游戏设备或类似设备连接至本机。

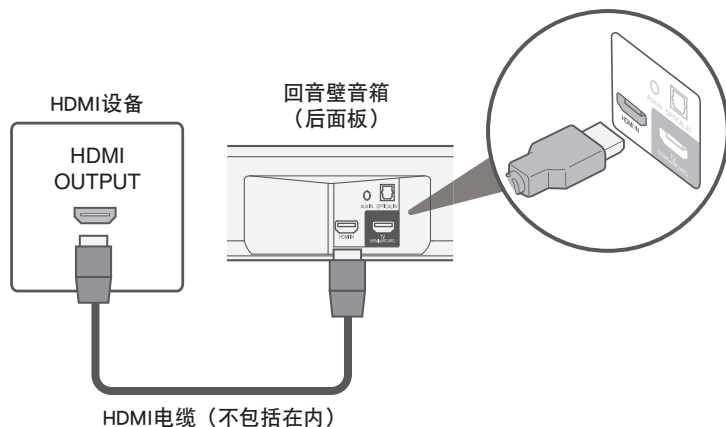

- 将本机连接到兼容 4K 功能的设备时，请使用显示有 HDMI 标识的 “High Speed HDMI cable with Ethernet”。



## 连接电源线

在完成所有连接后，将电源插头插入电源插座。

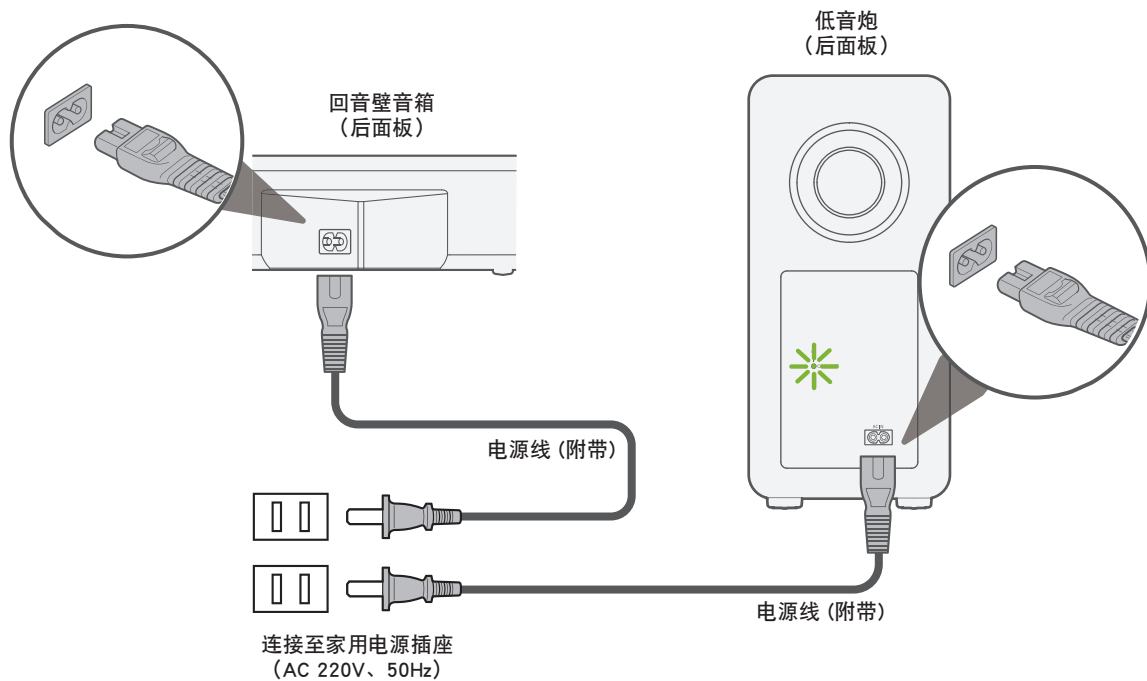

# 播放电视、电影和音乐

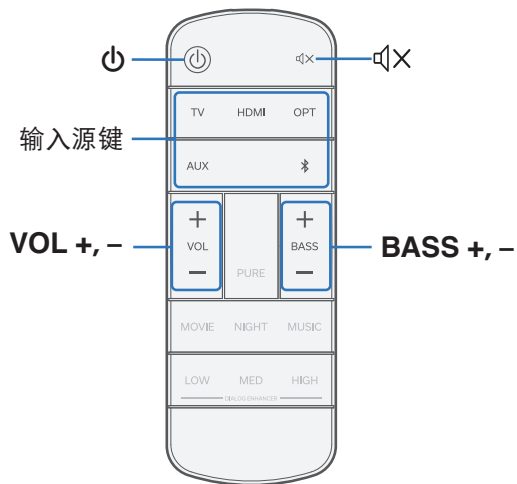

1 开启电视机和所连接设备的电源。

2 按  键开启本机的电源。

3 按输入源键。

**TV:** 将输入源切换为电视机 (HDMI eARC/ARC)。

**HDMI:** 将输入源切换为 HDMI IN。

**OPT:** 将输入源切换为 OPTICAL IN。

**AUX:** 将输入源切换为 AUX IN。

**📶:** 将输入源切换为蓝牙。

4 播放连接至本机的设备。

有关详情，请参阅相关设备的手册。



- 通过 HDMI 电缆连接兼容 HDMI 控制的电视机和本机，然后启用 HDMI 控制，以便启用任一设备的链接控制。(🔍 第 43 页)



## 调节主音量

### 1 使用 VOL +或 VOL - 键调节音量。

按下按键时，状态 LED 指示灯点亮，以匹配当前音量。

- 每次按下音量键，状态 LED 指示灯均会闪烁，并且闪烁的 LED 指示灯的数量将根据设置的音量而增加或减少。
- 当达到最大或最小音量时，状态 LED 指示灯闪烁三次。



- 打开电源时，本机以置于待机状态之前所设置的音量启动。但是，如果之前将音量设置为高，则会以降低到一定程度的音量设置启动。

## 调节低音炮音量

### 1 使用 BASS +或 BASS - 键调节低音炮音量。

按下按键时，状态 LED 指示灯点亮，以匹配当前低音炮的音量。

- 每次按下按键时，状态 LED 指示灯均会闪烁，并且闪烁的 LED 指示灯的数量将增加或减少以匹配低音炮的音量。
- 当低音炮的音量达到最大或最小音量时，状态 LED 指示灯闪烁三次。

## 暂时关闭声音（静音）

### 1 按 MUTE 键。

所有状态 LED 指示灯均闪烁。



- 若要取消操作，请再次按 MUTE 键。



## 播放蓝牙设备上的音乐

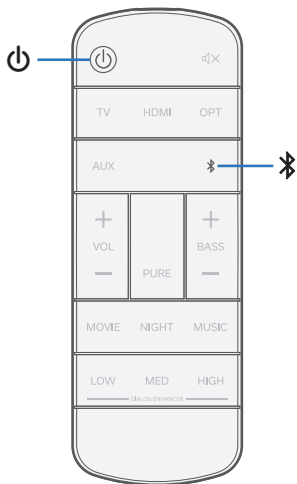

可通过配对并连接本机和蓝牙设备（例如智能手机和数字音乐播放机），在本机上欣赏蓝牙设备上存储的音乐文件。



### 第一次配对蓝牙设备



将本机与蓝牙设备配对。

一旦蓝牙设备进行配对后，则无需重新配对。



- 1 按  键开启本机的电源。
- 2 按  键将输入源切换为 “Bluetooth” 。  
首次使用时自动切换到配对模式。  
当本机处于配对模式时，状态 LED 指示灯以蓝色闪烁。
- 3 启用您的蓝牙设备上的蓝牙设置。
- 4 从蓝牙设备的屏幕上所显示的设备列表中选择 “Denon DHT-S517” 。  
状态 LED 指示灯以蓝色点亮，本机和蓝牙设备已配对。



## 与其他蓝牙设备配对

- 1 按  键开启本机的电源。
  - 2 按  键将输入源切换为 “ Bluetooth ” 。
  - 3 启用您的蓝牙设备上的蓝牙设置。
  - 4 按住  键 3 秒钟。  
本机进入配对模式，状态 LED 指示灯以蓝色反复闪烁。
  - 5 从蓝牙设备的屏幕上所显示的设备列表中选择 “ Denon DHT-S517 ” 。
- 状态 LED 指示灯以蓝色点亮，本机和蓝牙设备已配对。

## 使用已配对的蓝牙设备播放音乐

- 1 按  键开启本机的电源。
  - 2 按  键将输入源切换为 “ Bluetooth ” 。
  - 3 启用您的蓝牙设备上的蓝牙设置。  
状态 LED 指示灯以蓝色点亮，并连接到最后一次所连接的蓝牙设备上。如果连接已断开，请重新执行连接。
  - 4 使用蓝牙设备上的任何应用程序播放音乐。
-  本机处于待机模式时，如果您尝试从已配对的蓝牙设备连接，本机的电源会自动开启。



# 设置

根据需要执行以下操作和设置。

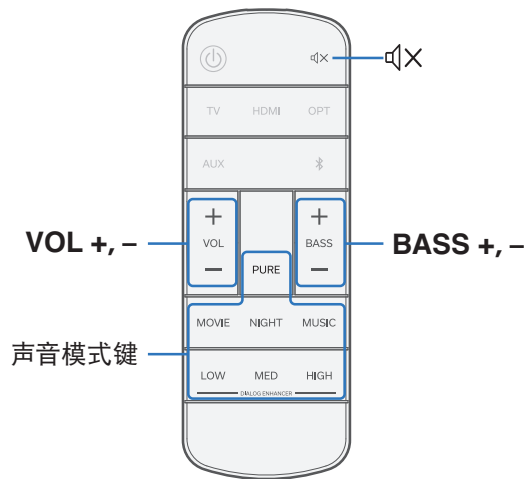

## 选择声音模式

### 1 按声音模式键选择声音模式。

按下按键时，最右边的状态 LED 指示灯闪烁，并且声音模式发生改变。(☞ 第 11 页)

<b>MOVIE:</b>	畅享类似电影院的环绕声。
<b>NIGHT:</b>	压缩动态范围（响亮声音和柔和声音之间的差异）使低音量时也可轻松听到音频。
<b>MUSIC:</b>	畅享无处不在的宽广、环绕的声场。
<b>DIALOG ENHANCER LOW / MED / HIGH:</b>	调节电影对白、音乐中歌声等的音量，以便能更清晰地听到这些声音。可以设置为 3 个级别。将此项设置为所需值。
<b>PURE:</b>	享受忠实于原始音源的声音。



## 自动设置为待机（自动待机功能）

开启或关闭自动待机功能。

当自动待机功能开启时，如果约 20 分钟或更长时间没有执行任何操作且未输出音频，本机的电源将自动切换到待机状态。

### 1 按住 NIGHT 键 5 秒钟或更长时间。

- 自动待机功能开启或关闭，状态 LED 指示灯如下所示闪烁。

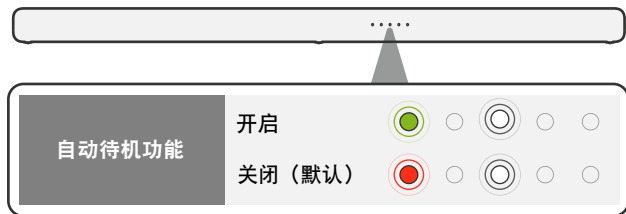

## 降低待机功耗（深度待机功能）

本机可进入深度待机模式，此时其待机功耗低于正常待机模式时的功耗。执行以下步骤可使本机进入深度待机模式。

### 1 按住 DIALOG ENHANCER HIGH 键约 5 秒钟或更长时间。

- 深度待机功能开启或关闭，状态 LED 指示灯如下所示闪烁。

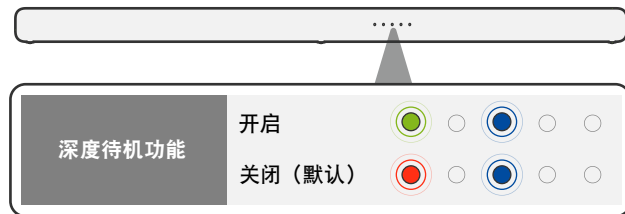



- 在深度待机功能开启时按下电源键，所有的状态 LED 指示灯以白色闪烁三次，本机进入深度待机模式。
- 在深度待机功能关闭时按下电源键，所有的状态 LED 指示灯以绿色闪烁三次，本机进入正常待机模式。

**注**

- 当本机处于深度待机模式时，使用蓝牙连接将无法通过执行流媒体操作来开启本机。
- 当本机处于深度待机模式时，光纤和 AUX 输入的自动开机控制功能不能打开本机。(☞ 第 33 页)

**通过 HDMI 控制功能开启或关闭待机关联**

在默认设置中，HDMI 控制功能会自动将本机置于待机模式，关联到电视机的电源待机操作。当通过 HDMI 控制功能待机关联关闭时，即使在连接并播放音乐播放器或其他设备情况下将电视机设置为待机模式，音乐的播放也可以继续，本机也不切换到待机状态。

**1 按住 MOVIE 键 5 秒钟或更长时间。**

- 通过 HDMI 控制功能待机关联开启或关闭，状态 LED 指示灯如下所示闪烁。

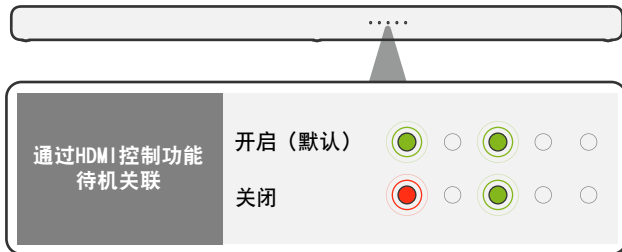

## 根据播放设备的播放自动打开电源（自动开机控制功能）

如果在本机处于待机状态时开启自动开机控制功能并由播放设备启动播放，本机的电源将自动开启并开始播放。另外，如果接通电源，输入源将根据播放设备的播放情况被自动切换。可以将每个输入源的自动开机控制功能设置为开启或关闭。

- 1 切换到您想要设置的输入源。
- 2 在遥控器上，按与您想要设置的输入源相对应的按键 5 秒钟或更长时间。

输入源	按键
TV (HDMI eARC/ARC)	TV
OPTICAL IN	OPT
AUX IN	AUX

显示屏中当前输入源的状态 LED 指示灯闪烁三次。

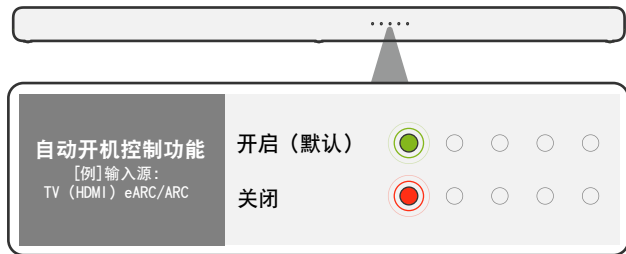

- 当 TV (HDMI eARC/ARC) 输入的自动开机控制功能关闭时，HDMI IN 输入的自动开机控制功能也会关闭。
- 即使 TV (HDMI eARC/ARC) 输入的自动开机控制功能处于关闭状态，在本机开机且使用电视机或 HDMI 播放设备执行播放时，输入源也会自动切换到 TV (HDMI eARC/ARC) 或 HDMI IN。
- 即使光纤输入或 AUX 输入的自动开机控制功能开启，在 HDMI (eARC/ARC) 播放期间输入源也不会自动切换。
- 当本机处于深度待机模式时，光纤和 AUX 输入的自动开机控制功能不能打开本机。(☞ 第 31 页)



## 使用电视机的遥控器操作本机

使用电视机遥控器操作本机的方法有三种。

### • HDMI 控制功能

使用 HDMI 电缆将本机连接到支持 HDMI 控制功能的电视，并启用电视上的 HDMI 控制设置，以使用电视机遥控器在本机上执行基本操作（更改输入源、打开和关闭电源、调节音量）。

有关 HDMI 控制功能的更多信息，请参阅“HDMI 控制功能”。（ 第 43 页）

### • 遥控器预设功能

已对本机进行预设，以便您可以使用主要制造商的电视机遥控器上的音量调节键来调节音量。当您正在使用的电视机不支持 HDMI 控制或连接到没有 HDMI 端子的电视机时，此功能很有用。

### • 遥控器学习功能

如果您的电视机不支持 HDMI 控制功能和遥控器预设功能，请使用本机的遥控器学习功能。由此使您可以使用电视机的遥控器操作本机。（“使用遥控器学习功能”（ 第 34 页））

## ■ 使用遥控器学习功能

### 1 按住主机的 键 3 秒钟或更长时间。

状态显示 LED 指示灯中，一个白色 LED 指示灯从左至右来回移动，表示遥控器学习模式已启动。

### 2 将本机的遥控器对准本机的传感器，然后按一下需学习的遥控器按键（例如 VOL +）。

所有状态 LED 指示灯均以白色闪烁。

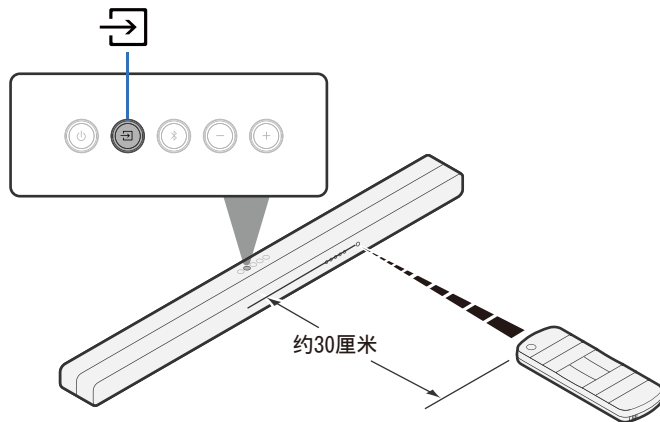

### 3 将电视机的遥控器对准本机的遥感器，然后按一下需学习的遥控器按键（例如增大音量的按键）。

如果学习成功，最右边的状态 LED 指示灯以绿色闪烁三次。  
如果学习未成功，最右边的状态 LED 指示灯以红色闪烁三次。如果发生该情况，重复步骤 2 与 3。



- 当状态 LED 指示灯再次闪烁白色时，请再次按下电视遥控器按键（例如增大音量的按键）。

### 4 如需学习新功能，对下一个功能重复步骤 2 与 3。

### 5 按住主机的 键 3 秒钟或更长时间。

最右边的状态 LED 指示灯以白色闪烁三次，表示遥控器学习模式已完成。

本机退出遥控器学习模式。

### 6 确认可以使用电视机遥控器在本机上执行操作（例如增大音量）。



- 如需删除所有已学习的数据，按住回音壁音箱上的  键 10 秒钟，直到所有状态 LED 指示灯均以紫色闪烁五次。
- 深度待机期间，使用遥控器学习功能无法执行操作。
- 在遥控器学习模式下，无法执行其他操作。
- 根据电视机遥控器的类型，可能无法进行遥控器学习。



## 故障诊断

---

若出现问题，请先检查以下各项：

1. **连接是否正确？**
2. **是否按照操作说明书的说明操作本机？**
3. **其他设备是否工作正常？**

如果本机无法正确操作，请查看本节中的相应症状。

如果症状与此处介绍的所有症状都不相符，请咨询您的经销商，可能是由于本机故障而导致的。在这种情况下，请立即断开电源，并与购得本机的商家联系。



## 电源无法开启 / 电源关闭

### 电源无法开启。

- 检查电源插头是否已正确插入电源插座中。(🔍 第 25 页)
- 如果无法通过电视机的遥控器打开本机的电源，请按 ⏻ 键打开本机的电源。(🔍 第 43 页)
- 使用 HDMI 电缆将本机连接到兼容 HDMI 控制的电视机时，请启用电视机的 HDMI 控制功能。(有关详情，请参阅电视机的操作说明书。)
- 如果通过蓝牙连接无法打开电源，这是因为处于深度待机模式中。按 ⏻ 键可开启本机的电源。(🔍 第 31 页)
- 如果您将自动开机控制功能设置为关闭，即使电视机或播放设备开始播放，本机的电源也不会自动开启。(🔍 第 33 页)
- 如果使用光纤和 AUX 输入的自动开机控制功能不能打开电源，则本机处于深度待机模式。按 ⏻ 键可开启本机的电源。(🔍 第 33 页)

### 电源自动关闭。

- 如果 20 分钟或更长时间内未执行任何操作且未输入音频，本机将自动切换到待机状态。再次开启本机的电源。如需阻止电源自动关闭，请关闭自动待机功能。(🔍 第 31 页)

### 即使电视机的电源关闭，本机的电源也不会自动关闭。

- 如果关闭通过 HDMI 控制功能待机关联，即使通过 HDMI 连接的电视机的电源关闭，本机也不会切换到待机状态。(🔍 第 32 页)
- 如果输入源是蓝牙，即使通过 HDMI 连接的电视机的电源关闭，本机也不会切换到待机状态。

### 电源关闭，最左边的状态 LED 指示灯以红色闪烁。

- 由于回音壁音箱内的温度升高，激活了保护电路。拔下电源线，等待约一个小时，直到本机充分冷却，然后再次开启电源。
- 再次打开电源并调低音量。



## 使用遥控器无法执行操作

### 使用遥控器无法执行操作。

- 电池已耗尽。更换新电池。(☞ 第 6 页)
- 在距本机约 7 米的距离以内的 30°角范围内操作遥控器。(☞ 第 8 页)
- 移开本机和遥控器之间的任何障碍物。
- 钮扣型锂电池 (CR2025) 未正确放置。正确放置电池，使电池上刻有 + 符号的面朝上。(☞ 第 6 页)
- 本机的遥控器感应窗受强光 (直射阳光，逆变式荧光灯等) 直射。将本机移至遥控感应窗不受强光直射的地方。

## 教授本机遥控命令时遇到麻烦

### 教授本机遥控命令时遇到麻烦。

- 请记住，尽管本机可以学习几乎所有的 IR (红外) 遥控命令，但仍存在少许无法教授的稀有代码格式。





## 不发出声音

### 不发出声音。

- 检查所有设备的连接。(🔍 第 20 页)
- 将连接电缆全部插入。
- 检查输入端子和输出端子是否未接反。
- 检查电缆是否有损坏。
- 检查是否选择了正确的输入音源。(🔍 第 26 页)
- 调节音量。(🔍 第 27 页)
- 确保音量未静音。(🔍 第 27 页)
- 如果状态 LED 指示灯以红色点亮，表示输入了本机不支持的音频信号。(🔍 第 11 页)  
在这种情况下，请在音频输出设备上将音频格式设置为“PCM”。

### 低音炮不发出声音。

- 当回音壁音箱和低音炮之间存在障碍物时，将其移除或将低音炮放置在靠近回音壁音箱的位置。
- 为防止电磁干扰，使本机远离微波炉、无线 LAN 设备和其他蓝牙设备。
- 确保低音炮状态显示 LED 指示灯绿色点亮。如果指示灯不亮，则可能表示电视回音壁音箱和低音炮未无线连接。根据以下步骤再次执行连接。
  - ① 按  键开启本机的电源。
  - ② 按住低音炮 CONNECT 键 3 秒钟或更长时间。  
低音炮的状态 LED 指示灯以绿色闪烁，低音炮进入配对模式。
  - ③ 按住回音壁音箱的  键和 + 键 5 秒钟或更长时间，直到回音壁音箱的状态 LED 指示灯以红色闪烁。  
回音壁音箱进入配对模式，低音炮自动无线连接到回音壁音箱。如果它们没有连接，请再次执行步骤 ① 至 ③。



## 蓝牙播放不工作

### 无法与蓝牙设备配对。

- 可能是蓝牙设备上未启用蓝牙。请参阅蓝牙设备的操作说明书来启用蓝牙功能。
- 本机可能配对了其他的蓝牙设备。从蓝牙设备的屏幕上所显示的设备列表中选择本机。
- 使蓝牙设备靠近本机。
- 关闭并重新开启蓝牙设备的电源，然后重试。
- 一次只能连接 1 个蓝牙设备。
- 蓝牙移动设备的连接出现故障。重新启动移动设备的电源，移除配对信息，然后将本机与移动设备重新配对。

### 声音衰减。

- 使蓝牙设备靠近本机。
- 清除蓝牙设备与本机之间的障碍物。
- 为防止电磁干扰，使本机远离微波炉、无线 LAN 设备和其他蓝牙设备。
- 再次与蓝牙设备配对。(🔍 第 28 页)

## HDMI 控制功能不工作

### HDMI 控制功能不工作。

- 您无法操作不兼容 HDMI 控制功能的设备。另外，根据所连接的设备或设置，HDMI 控制功能可能不可用。在这种情况下，直接操作外部设备。
- 检查连接到本机的所有设备上是否启用了 HDMI 控制功能设置。

## 可以听到电视机的扬声器发出的音频

### 可以听到电视机的扬声器发出的音频。

- 禁用电视机的扬声器（通常是设置菜单的选项，但在某些电视机上采用后面板的开关）。



## 恢复出厂设置

如果显示异常或无法进行操作，请执行该步骤。  
所有设置均为购买时的默认设置。请配置设置。

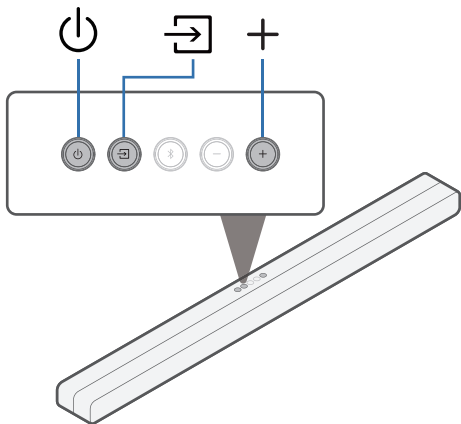

- 1 按 **⏻** 键开启本机的电源。
- 2 同时按住主机的 **⏻**、**🏠** 和 **+** 键大约 5 秒钟或更长时间。  
状态 LED 指示灯以红色闪烁三次。
- 3 **LED 指示灯熄灭后等待约 10 秒，然后按下 **⏻** 键。**  
重启回音壁音箱后，所有设置都将恢复为出厂设置。



# 保修和修理

## ■ 保修

本产品提供保修。

保修应由商店提供，务必检查“商店名称和购买日期”等。请仔细阅读内容，并妥善保管。

## ■ 保修期间的修理

我们将根据保修卡中所述的条款和条件提供修理。  
请参见保修卡中的详细信息。

### 注

- 请注意如果未提供保修卡，将收取修理费用。

## ■ 保修到期后的修理

如果可修理，我们将根据您的要求提供有偿修理。

## ■ 备件的保持期

本机中对性能有关键作用的备件的保持期为制造后的五年。

## ■ 请求修理时

### 请求修理前

- 请阅读操作说明书中的“故障诊断”。
- 未正确使用功能时，可能需要请求修理。请阅读操作说明书，并检查产品搬运。

### 请求修理时

- 如果必须请求修理，建议保留包装材料。

## ■ 请求修理时，需要以下信息

- 您的姓名、地址和电话号码。
- 产品名称…位于操作说明书的封面。
- 序列号…位于保修卡上和产品背后。
- 问题或异常现象的详细说明。

## ■ 客户个人信息

- 请务必事先知悉，我们将复制保修，其中包含客户提供的信息，可用于后续维修活动和保修期间修理后的安全监测活动。
- 产品保修无意限制客户对保修发行商（即担保人）和其他业务拥有的合法权利。



# 关于 HDMI

本机支持以下 HDMI 功能:

- **ARC (Audio Return Channel) 功能**

只需将兼容 ARC 功能的电视机通过 HDMI 连接到本机, 即可在电视机上欣赏电影、音乐等。

- **eARC (Enhanced Audio Return Channel) 功能**

除了多声道线性 PCM、杜比 TrueHD、杜比 Atmos 和传统 ARC 功能无法传输的其他音频格式外, eARC 功能还兼容传统的兼容 ARC 功能的音频格式。此外, 连接到兼容 eARC 功能的电视机可以畅听更高音质环绕声播放电视机播放的音频内容。

- **HDMI 控制功能**

通过 HDMI 电缆连接兼容 HDMI 控制的电视机和本机, 然后启用 HDMI 控制, 以便启用任一设备的链接控制。

- 输入音源切换

如果电视已打开, 则本机会自动开启并切换输入源。

- 关闭链接

电视机关机操作已关联, 因此本机也会关机。

- 音量调节

可以使用电视机的遥控器调节本机的音量。

- 音频输出指定切换

如果打开本机, 电视音频则会从本机输出。如果本机关闭, 则会从电视机的扬声器输出电视机的音频。

**注**

- 根据所连接的电视机, 某些功能可能无法运行。



## 商标信息



Bluetooth®字样的商标和标识是 Bluetooth SIG, Inc.所拥有的注册商标, D&M Holdings Inc.对任何此类商标的使用均已获得授权。其他商标和商品名称是其各自所有者的商标和商品名称。

COMPATIBLE WITH

The Dolby Atmos logo, consisting of the word 'Dolby' in a bold, black, sans-serif font, followed by 'Atmos' in a lighter, black, sans-serif font.

The Dolby Vision logo, consisting of the word 'Dolby' in a bold, black, sans-serif font, followed by 'Vision' in a lighter, black, sans-serif font.

Dolby、杜比、Dolby Vision、Dolby Atmos 和双 D 符号是杜比实验室特许公司的注册商标。本产品经过杜比实验室的许可而制造。未发表的保密作品。版权所有 © 2012-2021 杜比实验室。保留所有权利。



HDMI、HDMI 高清晰度多媒体接口以及 HDMI 标志是 HDMI Licensing, LLC 在美国和其他国家的商标或注册商标。



# 规格

## 回音壁音箱

### ■ 一般

工作温度:	5°C~35°C
电源要求:	AC 100 ~ 240 V, 50/60 Hz
功耗:	40W
待机模式下的功耗:	1.7W
深度待机模式下的功耗:	0.4W
最大模拟输入:	2Vrms
采样频率:	32kHz、44.1kHz、48kHz
支持的音频格式:	线性 PCM、杜比数字、杜比数字+、杜比 TrueHD、杜比 Atmos



## ■ 无线部分

使用频率范围： 2.4 GHz（无线低音炮）

## ■ 蓝牙部分

通信系统：	蓝牙版本 5.0
传输功率：	功率等级 2
最大通信范围：	约 10 米视线 *
使用频率范围：	2.4GHz 段
调制方案：	FHSS（Frequency-Hopping Spread Spectrum）
支持协议：	A2DP（Advanced Audio Distribution Profile）1.3 AVRCP（Audio Video Remote Control Profile）1.6
相应编解码器：	SBC
传输范围（A2DP）：	20Hz~20,000Hz

\* 实际通信范围因设备间的障碍物、微波炉电磁波、静电、无绳电话、接收灵敏度、天线性能、操作系统、应用程序软件等各种因素的影响而不同。

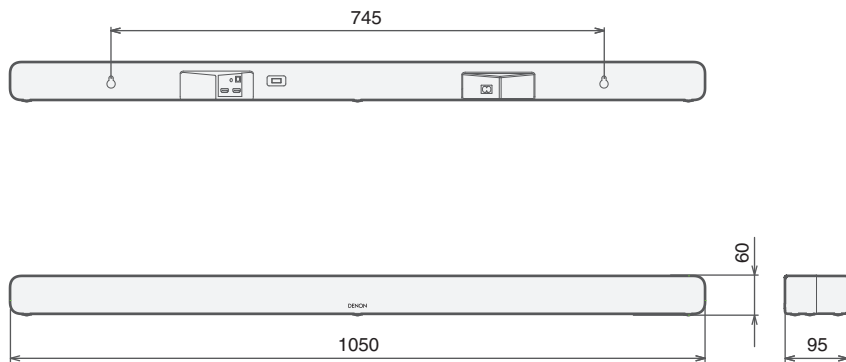

**■ 尺寸(单位: 毫米)****■ 重量: 2.5 千克**

## 低音炮

### ■ 一般

工作温度:	5°C~35°C
电源要求:	AC 100 ~ 240 V, 50/60 Hz
功耗:	40W
待机模式下的功耗:	0.3 W
深度待机模式下的功耗:	0.3 W

### ■ 尺寸(单位: 毫米)

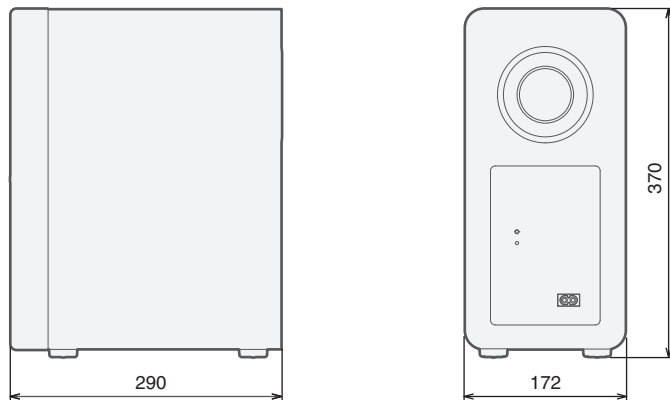

### ■ 重量: 4.3 千克



**DENON**<sup>®</sup>

[www.denon.com](http://www.denon.com)

3520 10831 00ASB

©2021 Sound United. All Rights Reserved.