

DENON[®]

DHT-S517

Dolby Atmos Sound bar mit kabellosem Subwoofer

Bedienungsanleitung



Informationen zu den Anleitungen	4	Anschluss der Netzkabel	25
Informationen zu den Beschreibungen in dieser Anleitung	4		
Zubehör	5		
Vor dem Verwenden der Fernbedienung	6		
Reichweite der Fernbedienung	8		
Bezeichnung und Funktionen der Teile	9		
Sound bar	9		
Subwoofer	13		
Fernbedienung	14		

Anschlüsse

Platzierung	16
Platzierung der Soundbar vor einem Fernseher	16
Aufhängen der Soundbar an einer Wand	17
Platzierung des Subwoofers	19
Anschließen eines Fernsehers	20
Der Fernseher verfügt über einen HDMI-Anschluss und ist kompatibel mit der eARC-Funktion (Enhanced Audio Return Channel) oder der ARC-Funktion (Audio Return Channel)	21
Der Fernseher verfügt über einen HDMI-Anschluss und ist nicht kompatibel mit der eARC-Funktion oder der ARC-Funktion / Der Fernseher verfügt über einen optischen Digitalanschluss	22
Der Fernseher verfügt über einen HDMI-Anschluss und ist nicht kompatibel mit der eARC-Funktion oder der ARC-Funktion / Der Fernseher verfügt über einen analogen Anschluss	23
Anschließen eines Wiedergabegeräts	24
Anschließen eines HDMI-Geräts	24



Wiedergabe

Wiedergabe von Fernsehen, Filmen und Musik	26
Einstellung der Lautstärke	27
Einstellen der Subwoofer-Lautstärke	27
Vorübergehendes Ausschalten des Tons	27
Wiedergabe von Musik auf einem Bluetooth-Gerät	28
Erstmaliges Koppeln eines Bluetooth-Geräts	28
Kopplung mit anderen Bluetooth-Geräten	29
Wiedergabe von Musik mit einem gekoppelten Bluetooth-Gerät	29

Einstellungen

Einstellungen	30
Auswählen eines Klangmodus	30
Automatischer Wechsel in Standby (Funktion Auto Standby)	31
Verringert die Stromaufnahme im Standby (Funktion Deep Standby)	31
Ein- und Ausschalten der Standby-Verknüpfung über HDMI-Steuerfunktion	32
Automatisches Einschalten des Geräts entsprechend der Wiedergabe des Wiedergabegeräts (Automatische Einschaltsteuerfunktion)	33
Bedienung dieses Geräts mit der Fernbedienung eines Fernsehers	34

Tipps

Fehlersuche	36
Das Gerät lässt sich nicht einschalten oder schaltet sich ab	37
Es ist keine Bedienung über die Fernbedienung möglich	38
Probleme, dieser Fernbedienung Befehle beizubringen	38
Es ist kein Ton zu hören	39
Bluetooth-Wiedergabe funktioniert nicht	40
Die HDMI-Steuerfunktion funktioniert nicht	41
Aus den Lautsprechern des Fernsehers ist Ton zu hören	41
Zurücksetzen auf die Werkseinstellungen	42

Anhang

Informationen zu HDMI	43
Informationen zu Marken	44
Technische Daten	45
Sound bar	45
Subwoofer	48



Vielen Dank für den Kauf dieses Denon-Produkts.

Um einen fehlerfreien Betrieb sicherzustellen, lesen Sie bitte sorgfältig dieses Handbuch, bevor Sie das Gerät in Betrieb setzen. Bewahren Sie diese Bedienungsanleitung nach der Lektüre zum späteren Nachschlagen auf.

Informationen zu den Anleitungen

Die folgenden Anleitungen sind im Lieferumfang dieses Geräts enthalten.

- Sicherheitshinweise (im Lieferumfang enthalten) / Vorsichtsmaßnahmen bei der Verwendung von Batterien (im Lieferumfang enthalten): Beschreibt, worauf Sie achten sollten, um dieses Gerät richtig und sicher zu verwenden. Bitte lesen Sie dies sorgfältig durch, bevor Sie dieses Gerät verwenden.
- Kurzanleitung (im Lieferumfang enthalten): Beschreibt die Grundlagen, wie dieses Gerät verwendet wird. Bitte lesen Sie dies, wenn Sie dieses Gerät zum ersten Mal verwenden.
- Bedienungsanleitung (diese Anleitung): Beschreibt die Einzelheiten, wie dieses Gerät verwendet wird. Beschreibt auch die Fehlersuche.

Informationen zu den Beschreibungen in dieser Anleitung

- DHT-S517 (Soundbar und Subwoofer) wird in dieser Anleitung als dieses Gerät bezeichnet.
- Wenn Sie die Bedienung sowohl über die Soundbar als auch über die Fernbedienung vornehmen können, wird in dieser Anleitung hauptsächlich die Bedienung mit der Fernbedienung beschrieben.
- Die in dieser Anleitung verwendeten Symbole haben die folgenden Bedeutungen.

HINWEIS	Informationen wie Vorsichtsmaßnahmen bei der Verwendung und Funktionseinschränkungen.
	Informationen wie ergänzende Hinweise, die für Sie nützlich sind.

- Der Inhalt dieses Geräts kann ohne vorherige Ankündigung aktualisiert werden.



Zubehör

Überprüfen Sie, ob folgende Teile im Lieferumfang des Produkts enthalten sind.

 Kurzanleitung	 Sicherheitshinweise	 Warnhinweise zur Verwendung von Batterien	 Wandmontageschablone	 Netzkabel
 HDMI-Kabel (4K)	 Optisches Digitalkabel	 Abstandhalter für die Wandmontage	 Fernbedienung (RC-1245 / eingebaute Batterie)	



Vor dem Verwenden der Fernbedienung

Die Fernbedienung verfügt über eine eingebaute Lithiumbatterie. Ziehen Sie vor der Verwendung die Isolationsfolie ab.



Es gibt zwei Arten von Befestigungen für die Batteriehalterung der Fernbedienung.

■ Auswechseln der Batterie (Schraubenbefestigung)

1. Lösen Sie die Schraube am Batteriefach auf der Rückseite der Fernbedienung mit einem Präzisions-Kreuzschlitzschraubendreher (im Handel erhältlich).

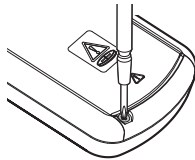

2. Ziehen Sie die Batteriehalterung heraus.

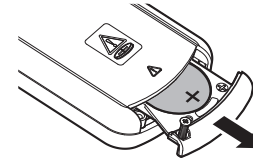

3. Entfernen Sie die alte Batterie und legen Sie dann eine neue knopfartige Lithiumbatterie (CR2025) so in das Batteriefach ein, dass das auf der Batterie eingravierte +-Symbol nach oben weist.
4. Setzen Sie die Batteriehalterung wieder ins Batteriefach ein und ziehen Sie die Schraube fest.

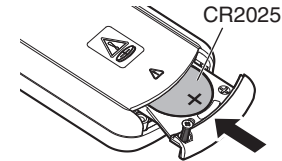

HINWEIS

- Wenn Flüssigkeit aus der Batterie austritt, muss diese sofort ausgetauscht und entsorgt werden. Falls die Flüssigkeit in Kontakt mit Haut oder Kleidung gelangt, besteht Verätzungsgefahr; seien Sie deshalb äußerst vorsichtig. Wenn Sie versehentlich in Kontakt mit der Flüssigkeit gelangen, waschen Sie die betroffene Stelle mit Leitungswasser ab und ziehen Sie einen Arzt hinzu.
- Nehmen Sie die Batterie aus der Fernbedienung, wenn diese längere Zeit nicht benutzt wird.



■ Auswechseln der Batterie (Schnappverschluss)

1. Schieben Sie den Verschluss des Batteriefachs auf der Rückseite der Fernbedienung leicht nach rechts.

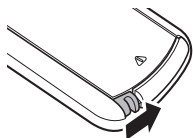

2. Während Sie den Verschluss leicht nach rechts drücken, ziehen Sie das Batteriefach heraus.

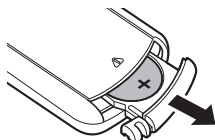

3. Entfernen Sie die alte Batterie und legen Sie dann eine neue knopfförmige Lithiumbatterie (CR2025) so in das Batteriefach ein, dass das auf der Batterie eingravierte +-Symbol nach oben weist.
4. Setzen Sie das Batteriefach wieder in der ursprünglichen Position ein.

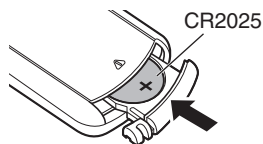

HINWEIS

- Wenn Flüssigkeit aus der Batterie austritt, muss diese sofort ausgetauscht und entsorgt werden. Falls die Flüssigkeit in Kontakt mit Haut oder Kleidung gelangt, besteht Verätzungsgefahr; seien Sie deshalb äußerst vorsichtig. Wenn Sie versehentlich in Kontakt mit der Flüssigkeit gelangen, waschen Sie die betroffene Stelle mit Leitungswasser ab und ziehen Sie einen Arzt hinzu.
- Nehmen Sie die Batterie aus der Fernbedienung, wenn diese längere Zeit nicht benutzt wird.



Reichweite der Fernbedienung

Richten Sie die Fernbedienung bei der Bedienung auf den Fernbedienungssensor.

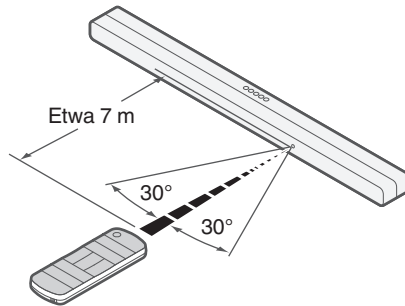

Bezeichnung und Funktionen der Teile

Sound bar

■ Oberseite

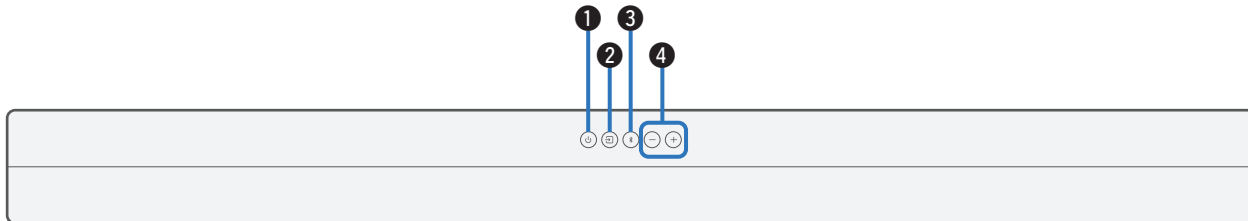

❶ Netzschalter (⏻)

Schaltet die Soundbar ein/aus (Standby). (☞ S. 26)

Stellt eine Verbindung zum Netzschalter der Soundbar her und schaltet den Subwoofer ein/aus (Standby).

❷ Taste für die Eingangsquelle (SRC)

Ermöglicht die Auswahl der Eingangsquelle. (☞ S. 26)

Schaltet die Eingangsquelle bei jedem Drücken der Taste um.

❸ Bluetooth-Taste (BT)

- Schaltet die Eingangsquelle auf "Bluetooth" um. (☞ S. 28)
- Für die Kopplung mit Bluetooth-Geräten. (☞ S. 28)

❹ Lautstärketasten (+, -)

Ermöglichen die Einstellung des Lautstärkepegels. (☞ S. 27)



■ Vorderseite

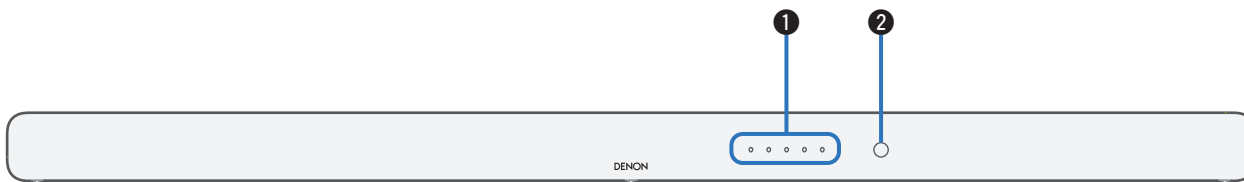

① Status-LED

Der Status, z. B. für die Stromversorgung, die Eingangsquelle, das Audioformat oder den Klangmodus, wird angezeigt. (☞ S. 11)

② Fernbedienungssensor

Empfängt Signale von der Fernbedienung. (☞ S. 8)



■ Status-LED



Strom-versorgung	Aus (Standby)	<input type="radio"/> <input type="radio"/> <input type="radio"/> <input type="radio"/> <input type="radio"/>	Klangmodus [Bsp.] Eingangsquelle: TV (HDMI eARC/ARC)	Filmmodus	<input type="radio"/> <input type="radio"/> <input type="radio"/> <input type="radio"/> <input checked="" type="radio"/>	Blinkt einmal
	Ein	<input type="radio"/> <input type="radio"/> <input type="radio"/> <input type="radio"/> <input type="radio"/>		Musikmodus	<input type="radio"/> <input type="radio"/> <input type="radio"/> <input type="radio"/> <input checked="" type="radio"/>	Blinkt zweimal
Eingangsquelle	TV (HDMI eARC/ARC)	<input type="radio"/> <input type="radio"/> <input type="radio"/> <input type="radio"/> <input type="radio"/>		Nachtmodus	<input type="radio"/> <input type="radio"/> <input type="radio"/> <input type="radio"/> <input checked="" type="radio"/>	Blinkt dreimal
	HDMI	<input type="radio"/> <input type="radio"/> <input type="radio"/> <input type="radio"/> <input type="radio"/>		Dialogverstärker niedrig	<input type="radio"/> <input type="radio"/> <input type="radio"/> <input type="radio"/> <input checked="" type="radio"/>	Blinkt einmal
	TV (OPTICAL)	<input type="radio"/> <input type="radio"/> <input type="radio"/> <input type="radio"/> <input type="radio"/>		Dialogverstärker mittel	<input type="radio"/> <input type="radio"/> <input type="radio"/> <input type="radio"/> <input checked="" type="radio"/>	Blinkt zweimal
	AUX	<input type="radio"/> <input type="radio"/> <input type="radio"/> <input type="radio"/> <input type="radio"/>		Dialogverstärker hoch	<input type="radio"/> <input type="radio"/> <input type="radio"/> <input type="radio"/> <input checked="" type="radio"/>	Blinkt dreimal
Audioformat [Bsp.] Eingangsquelle: TV (HDMI eARC/ARC)	Bluetooth	<input type="radio"/> <input type="radio"/> <input type="radio"/> <input checked="" type="radio"/> <input type="radio"/>		Reinmodus	<input type="radio"/> <input type="radio"/> <input type="radio"/> <input type="radio"/> <input checked="" type="radio"/>	Blinkt einmal
	Dolby Atmos	<input checked="" type="radio"/> <input type="radio"/> <input type="radio"/> <input type="radio"/> <input type="radio"/>				
	Dolby (außer Atmos)	<input checked="" type="radio"/> <input type="radio"/> <input type="radio"/> <input type="radio"/> <input type="radio"/>				
	PCM (oder Kein Signal)	<input type="radio"/> <input type="radio"/> <input type="radio"/> <input type="radio"/> <input type="radio"/>				
	Nicht unterstütztes Audioformat	<input checked="" type="radio"/> <input type="radio"/> <input type="radio"/> <input type="radio"/> <input type="radio"/>				



■ Rückseite

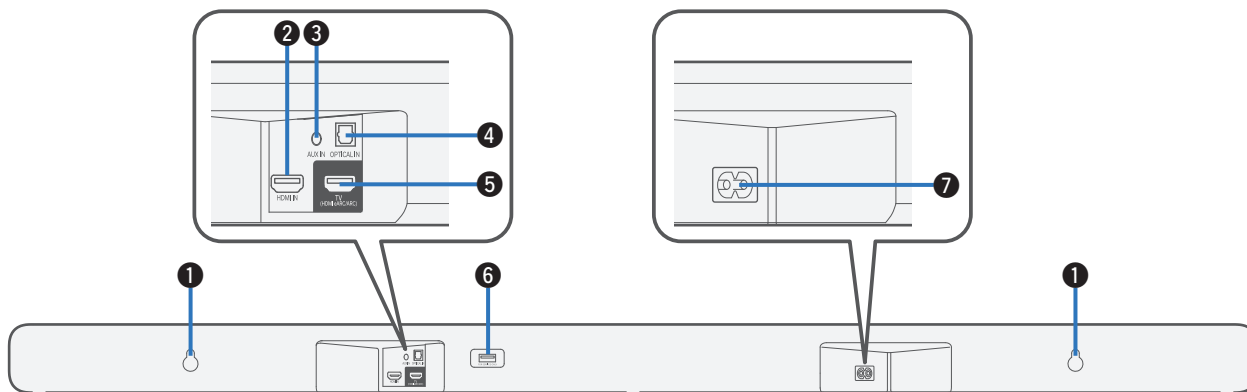

① Aufhängebohrung für die Wandbefestigung

Wird verwendet, um die Soundbar an einer Wand zu befestigen. (☞ S. 17)

② HDMI IN-Anschluss

Wird verwendet, um das Gerät über ein HDMI-Kabel mit dem HDMI-Gerät zu verbinden. (☞ S. 24)

③ Analoger Audio-Eingangsanschluss (AUX IN)

Verwenden Sie ein handelsübliches 3,5-mm-Stereo-Audiokabel, um einen Fernseher mit einem AUX-Audioausgang anzuschließen. (☞ S. 23)

④ Optischer digitaler Eingangsanschluss (OPTICAL IN)

Verwenden Sie das mitgelieferte optische Digitalkabel, um einen Fernseher mit einem optischen Digitalanschluss anzuschließen. (☞ S. 22)

⑤ HDMI-Anschluss (TV (HDMI eARC/ARC))

Verwenden Sie das mitgelieferte HDMI-Kabel, um einen Fernseher anzuschließen, der mit der eARC- oder ARC-Funktion kompatibel ist. (☞ S. 21)

⑥ USB-Port

Service-Anschluss. Dieser Anschluss unterstützt keine Musikwiedergabe von USB-Flash-Laufwerken.

⑦ Wechselstromeingang

Schließen Sie hier das Netzkabel an. (☞ S. 25)



Subwoofer

■ Rückseite

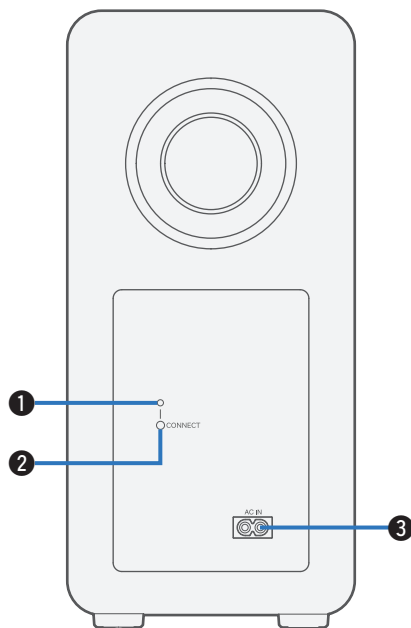

1 Status-LED

Zeigt den Subwoofer-Status an.

LED-Anzeige	Status
○	Wenn sich der Subwoofer im Standby-Modus befindet
→	Soundbar und Subwoofer sind drahtlos miteinander verbunden



- Soundbar und Subwoofer sind in der Werkseinstellung drahtlos miteinander verbunden. Wenn keine Audioausgabe über den Subwoofer erfolgt, stellen Sie bitte die kabellose Verbindung zwischen Soundbar und Subwoofer neu her. (☞ S. 39)

2 CONNECT-Taste

Wird für die drahtlose Verbindung von Soundbar und Subwoofer verwendet. (☞ S. 39)

3 Wechselstromeingang (AC IN)

Schließen Sie hier das Netzkabel an. (☞ S. 25)



Fernbedienung

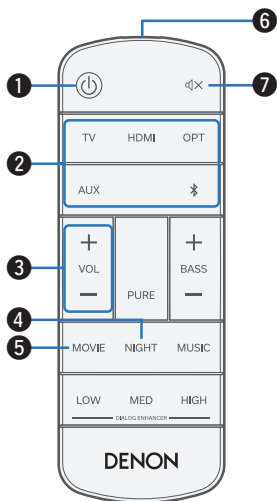

1 Netzschalter (⏻)

Schaltet die Soundbar ein/aus (Standby). (☞ S. 26)

Stellt eine Verknüpfung zum Betriebszustand der Soundbar her und schaltet den Subwoofer ein/aus (Standby).

2 Tasten für die Eingangsquellen (TV, HDMI, OPT, AUX, *)

Ermöglicht die Auswahl der Eingangsquelle. (☞ S. 26)

3 Lautstärke-Tasten (VOL +, -)

Ermöglichen die Einstellung des Lautstärkepegels. (☞ S. 27)

4 Taste Nachtmodus (NIGHT)

Komprimiert den Dynamikbereich (Differenz zwischen lauten und leisen Klängen), um den Ton bei geringer Lautstärke leichter hörbar zu machen. (☞ S. 30)

5 Taste Filmmodus (MOVIE)

Genießen Sie Surround-Klang wie im Kino. (☞ S. 30)

6 Fernbedienungssignalsender

Überträgt Signale von der Fernbedienung. (☞ S. 8)

7 Stummtaste (M)

Stellt die Audioausgabe stumm. Drücken Sie die Taste erneut, um die Stummschaltung aufzuheben. (☞ S. 27)



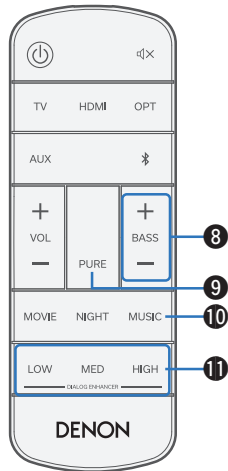

8 Taste für die Einstellung des Subwoofers (BASS +, -)

Diese Einstellung passt den Lautstärkepegel für den Subwoofer an.
(☞ S. 27)

9 Reinmodus-Taste (PURE)

Genießen Sie hochqualitativen Klang, der der Originalquelle treu bleibt.
(☞ S. 30)

10 Taste Musikmodus (MUSIC)

Genießen Sie die volle Präsenz eines weiten, umfassenden akustischen Feldes. (☞ S. 30)

11 Dialogverstärker-Tasten (DIALOG ENHANCER LOW, MED, HIGH)

Stellen Sie die Lautstärke von Dialogen in Filmen oder die Lautstärke des Musikgesangs usw. ein, damit diese besser hervorstechen.
(☞ S. 30)

Kann in 3 Stufen eingestellt werden. Stellen Sie hier den gewünschten Wert ein.



Platzierung

Platzierung der Soundbar vor einem Fernseher

Platzieren Sie die Soundbar vor Ihrem Fernseher oder einem anderen Gerät auf einer ebenen Oberfläche.

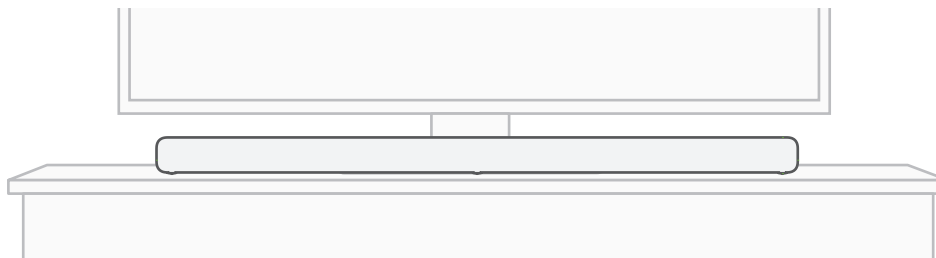

HINWEIS

- Stellen Sie sicher, dass die Soundbar bei Platzierung vor Ihrem Fernseher nicht beispielsweise den Fernbedienungssensor des Fernsehers beeinträchtigt.

Aufhängen der Soundbar an einer Wand

Die Soundbar kann mit den beiden dafür vorgesehenen Schlüsselöchern auf ihrer Rückseite an einer Wand befestigt werden. Wenn Sie die Soundbar an eine Wand hängen, positionieren Sie sie in einer flachen, vertikalen Position.

Um die Sicherheit zu gewährleisten, lassen Sie die Soundbar am besten von einem Fachmann an der Wand montieren.

HINWEIS

- Damit die sichere Verwendung des Gerätes gewährleistet ist, platzieren Sie keine Gegenstände auf dem Gerät und hängen Sie keine Gegenstände an das Gerät.
- Versuchen Sie nicht, die Soundbar an einer Wand zu installieren, die aus einem Material besteht, das leicht bröckeln kann, wie Mörtel oder dekoratives Sperrholz. Anderenfalls kann die Schraube herausgezogen werden und die Soundbar herunterfallen, was zu Verletzungen oder Schäden an der Soundbar führen kann.
- Das mitgelieferte HDMI-Kabel verfügt über Ferritkerne. Wenn Sie die Soundbar an einer Wand aufhängen, achten Sie darauf, dass sich der Ferritkern nicht zwischen der Soundbar und der Wand befindet.
- Achten Sie darauf, dass die Anschlusskabel an der Wand befestigt werden, um sicherzustellen, dass nicht an den Kabeln gezogen oder über sie gestolpert werden kann, was zum Herunterfallen des Geräts führen könnte. Überprüfen Sie nach dem Abschluss der Montagearbeiten, ob das Gerät sicher befestigt ist.
- Überprüfen Sie außerdem regelmäßig, ob das Gerät fest montiert ist und nicht herunterfallen kann.
- Denon übernimmt keinerlei Haftung für Schäden, Verletzungen oder Unfälle, die durch Probleme mit der Montagestelle oder der Befestigungsmethode hervorgerufen werden.

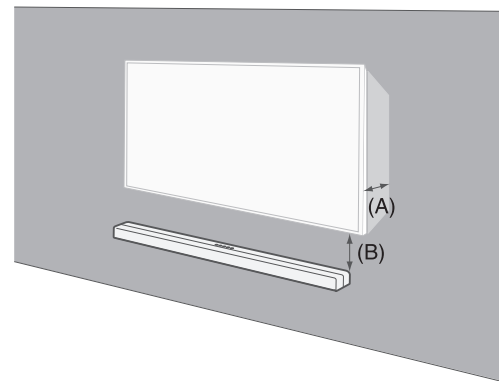

(A) Tiefe des montierten Fernsehers	(B) Erforderlicher Abstand zwischen der Unterseite des Fernsehers und der Oberseite der Soundbar
Weniger als 64 mm	Mehr als 50 mm
64 – 102 mm	Mehr als 102 mm
Mehr als 102 mm	Mehr als 191 mm





- Wenn Sie die Soundbar an einer Wand aufhängen, verwenden Sie die mitgelieferte Schablone für die Wandmontage.

So verwenden Sie die Wandmontageschablone

- ① Befestigen Sie die Schablone mit Klebeband an der Stelle, an der Sie die Soundbar montieren möchten.
Lassen Sie genügend Abstand zwischen dem Fernseher und der Soundbar, damit der Klang der Atmos-Lautsprecher an der Oberseite der Soundbar, der auf die Decke gerichtet ist, nicht durch den Fernseher blockiert wird. Die empfohlenen Abstände können Sie der Tabelle auf der vorherigen Seite entnehmen. (☞ S. 17)
- ② Drehen Sie die Schrauben für die Befestigung an der Wand entsprechend der Löcher auf der Schablone ein.
Schrauben Sie eine Blechschraube (im Handel erhältlich, 5 mm bis 6 mm Durchmesser) in eine Wand, die das Gewicht der Soundbar tragen kann, oder in Verstärkungsmaterial an der Wand.

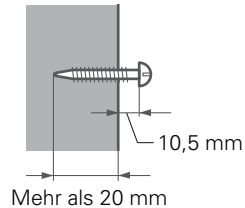

- ③ Entfernen Sie die Schablone von der Wand.
- ④ Montieren Sie die mitgelieferten Abstandshalter für die Wandmontage an der Rückseite der Soundbar.
Die Abstandshalter für die Wandmontage schaffen einen Freiraum für die Kabelführung zwischen der Soundbar und der Wand.
- ⑤ Hängen Sie die Soundbar an die Schrauben.



Platzierung des Subwoofers

Platzieren Sie den Subwoofer auf einer ebenen Stelle in der Nähe der Soundbar.

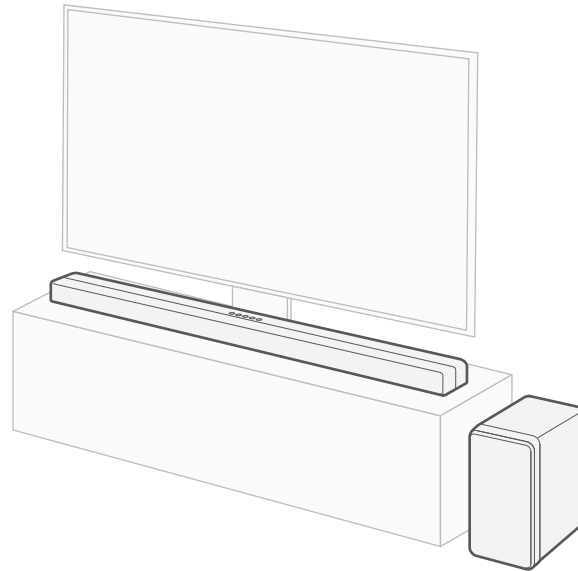

Anschließen eines Fernsehers

Die Anschlussweise des Fernsehers ist von den Anschlüssen und Funktionen des Fernsehers abhängig.



- Aktivieren Sie die HDMI-Steuerfunktion des Fernsehers, wenn ein HDMI-Kabel zum Anschließen dieses Geräts an Ihren Fernseher verwendet wird. (Weitere Informationen finden Sie in der Bedienungsanleitung des Fernsehers.)
- Schalten Sie die Lautsprecher des Fernsehers aus oder minimieren Sie die Lautstärke, wenn Sie dieses Gerät verwenden.
- Die Verbindung über ein HDMI-Kabel wird empfohlen, kann jedoch auch ohne ein HDMI-Kabel hergestellt werden.

HINWEIS

- Überprüfen Sie, ob bei der Herstellung der Verbindung alle Geräte ausgeschaltet sind.
- Stecken Sie kein Netzkabel ein, bevor alle Geräte verbunden wurden.



Der Fernseher verfügt über einen HDMI-Anschluss und ist kompatibel mit der eARC-Funktion (Enhanced Audio Return Channel) oder der ARC-Funktion (Audio Return Channel)

Verwenden Sie das mitgelieferte HDMI-Kabel, um dieses Gerät an einen Fernseher anzuschließen, der mit der eARC- oder ARC-Funktion kompatibel ist.

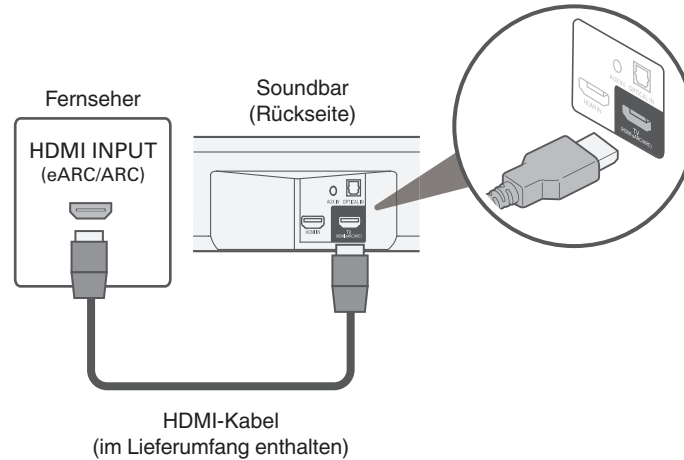

- Der Fernseher muss ebenfalls mit der eARC- oder ARC-Funktion kompatibel sein.



Der Fernseher verfügt über einen HDMI-Anschluss und ist nicht kompatibel mit der eARC-Funktion oder der ARC-Funktion / Der Fernseher verfügt über einen optischen Digitalanschluss

Verwenden Sie das mitgelieferte HDMI-Kabel und das mitgelieferte optische Kabel, um dieses Gerät an Ihren Fernseher anzuschließen.

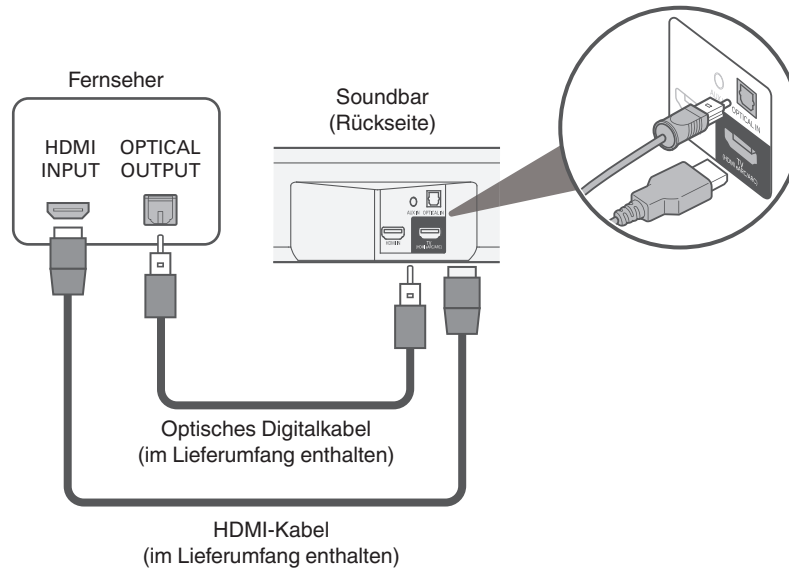

- Achten Sie darauf, dass das optische Digitalkabel korrekt und entsprechend der Form des Anschlusses eingesteckt wird.



Der Fernseher verfügt über einen HDMI-Anschluss und ist nicht kompatibel mit der eARC-Funktion oder der ARC-Funktion / Der Fernseher verfügt über einen analogen Anschluss

Verwenden Sie das mitgelieferte HDMI-Kabel und ein handelsübliches 3,5-mm-Stereo-Audiokabel, um dieses Gerät an Ihren Fernseher anzuschließen.

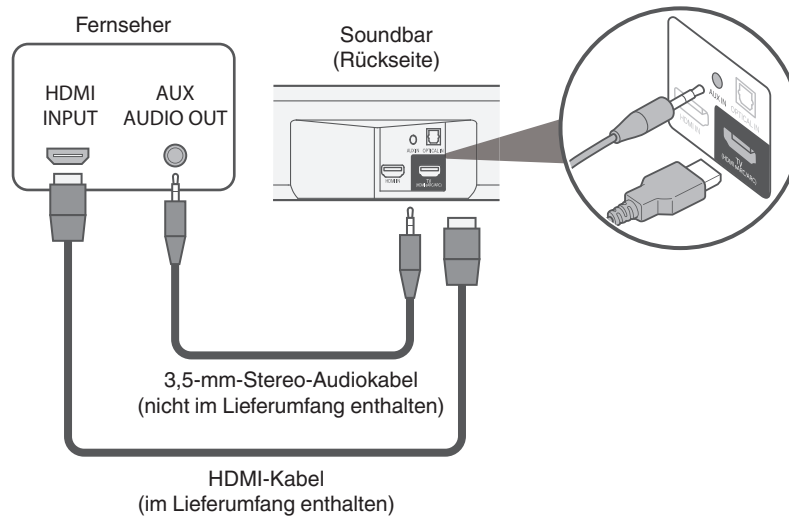

Anschließen eines Wiedergabegeräts

Anschließen eines HDMI-Geräts

Verwenden Sie ein handelsübliches HDMI-Kabel, um einen Blu-ray Disc-Player, eine Spielkonsole oder ein ähnliches Gerät an dieses Gerät anzuschließen.

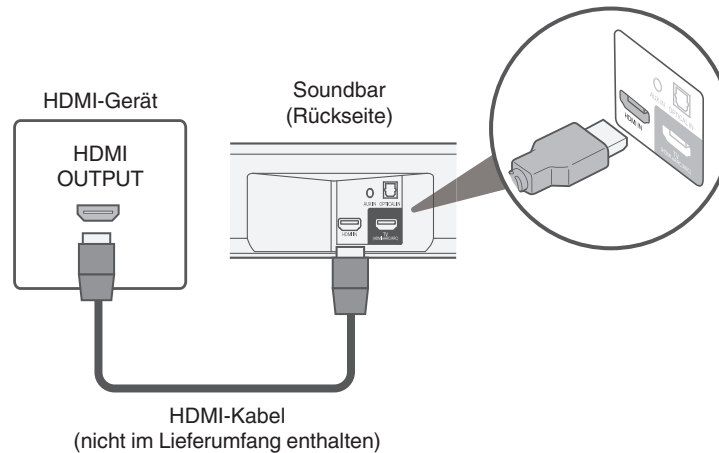

- Wenn Sie dieses Gerät an ein Gerät anschließen, das mit der 4K-Funktion kompatibel ist, verwenden Sie ein "High Speed HDMI cable with Ethernet" mit dem HDMI-Logo.



Anschluss der Netzkabel

Wenn alle Anschlüsse hergestellt wurden, schließen Sie den Netzstecker an die Steckdose an.

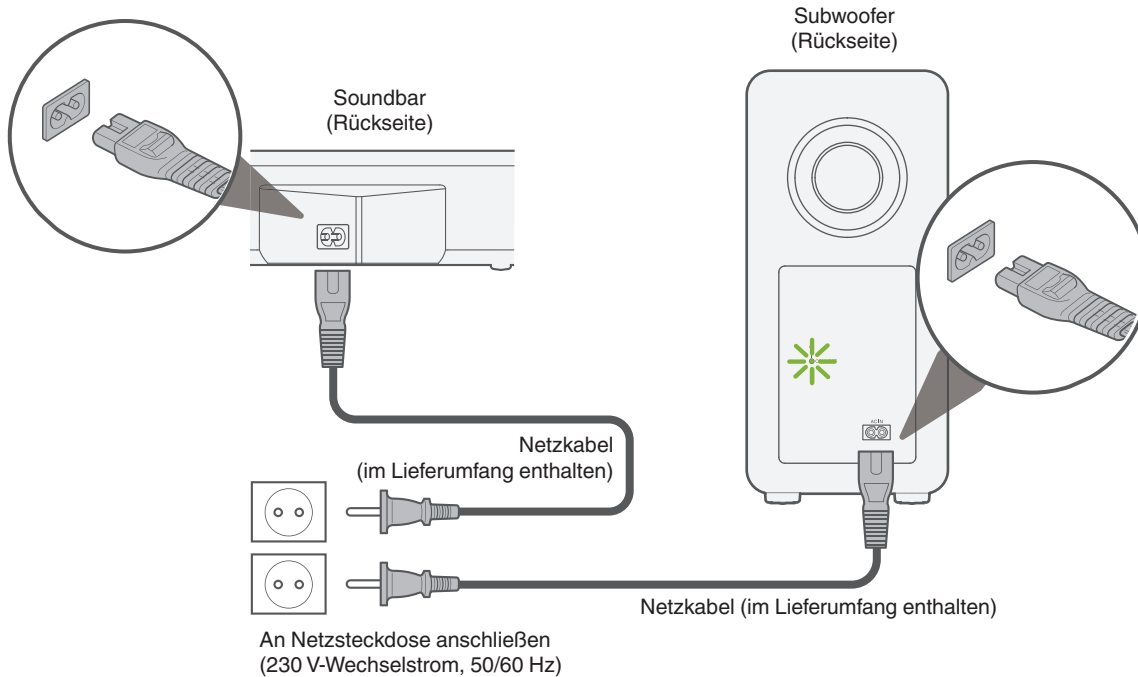

Wiedergabe von Fernsehen, Filmen und Musik

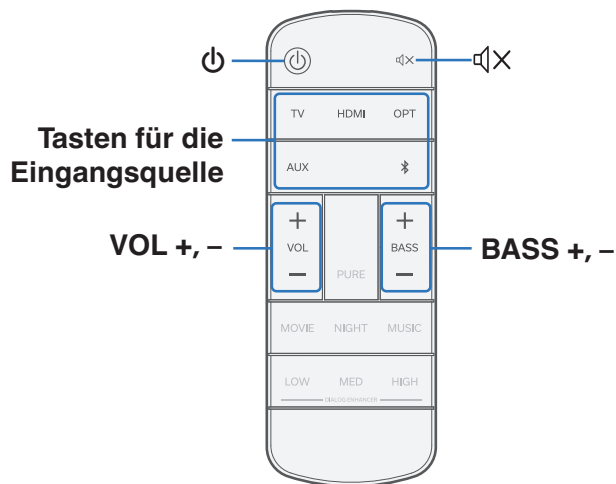

- 1 Schalten Sie die Stromversorgung des Fernsehers und der angeschlossenen Komponenten ein.
- 2 Drücken Sie ⏻ zum Einschalten des Gerätes.
- 3 Drücken Sie auf die Taste für die Eingangsquelle.

TV:	Schaltet die Eingangsquelle auf TV (HDMI eARC/ARC).
HDMI:	Schaltet die Eingangsquelle auf HDMI IN.
OPT:	Schaltet die Eingangsquelle auf OPTICAL IN.
AUX:	Schaltet die Eingangsquelle auf AUX IN.
🔗:	Schaltet die Eingangsquelle auf Bluetooth.

- 4 Aktivieren Sie die Wiedergabe am angeschlossenen Gerät.

Weitere Informationen finden Sie in der jeweiligen Bedienungsanleitung für das Gerät.



- Verbinden Sie einen mit der HDMI-Steuerung kompatiblen Fernseher und dieses Gerät über HDMI und aktivieren Sie die HDMI-Steuerung, um eine verknüpfte Steuerung von jedem der beiden Geräte aus zu ermöglichen. (🔗 S. 43)



Einstellung der Lautstärke

1 Verwenden Sie VOL + oder VOL – zur Anpassung der Lautstärke.

Wenn die Taste gedrückt wird, leuchtet die Status-LED der aktuellen Lautstärke entsprechend auf.

- Jedes Mal, wenn eine Lautstärke-Taste gedrückt wird, blinken die Status-LEDs, und die Anzahl der blinkenden LEDs erhöht oder verringert sich entsprechend der eingestellten Lautstärke.
- Die Status-LEDs blinken dreimal, wenn die maximale oder minimale Lautstärke erreicht wird.



- Wenn das Gerät eingeschaltet wird, beginnt es mit dem Lautstärkepegel, der eingestellt war, bevor das Gerät in den Standby-Modus versetzt wurde. Falls die Lautstärke jedoch zuvor hoch eingestellt war, beginnt es mit einer auf einen bestimmten Pegel reduzierten Lautstärkeeinstellung.

Einstellen der Subwoofer-Lautstärke

1 Verwenden Sie BASS + oder BASS – zur Anpassung der Subwoofer-Lautstärke.

Wenn die Taste gedrückt wird, leuchtet die Status-LED der aktuellen Lautstärke des Subwoofers entsprechend auf.

- Die Status-LED blinkt bei jedem Tastendruck und die Anzahl der blinkenden LEDs erhöht oder verringert sich entsprechend der Lautstärke des Subwoofers.
- Wenn die Lautstärke des Subwoofers das Maximum oder das Minimum erreicht, blinkt die Status-LED dreimal.

Vorübergehendes Ausschalten des Tons

1 Drücken Sie .

Alle Status-LEDs blinken.



- Drücken Sie zum Abbrechen  erneut.



Wiedergabe von Musik auf einem Bluetooth-Gerät

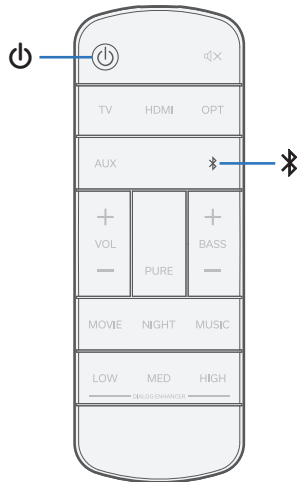

Sie können auf Bluetooth-Geräten wie Smartphones, digitalen Musik-Playern usw. gespeicherte Musikdateien über dieses Gerät anhören, indem Sie das Gerät mit dem Bluetooth-Gerät koppeln.



Erstmaliges Koppeln eines Bluetooth-Geräts

Koppeln Sie ein Bluetooth-Gerät mit diesem Gerät.

Diese Kopplung muss für jedes Bluetooth-Gerät nur einmal durchgeführt werden.

- 1 Drücken Sie  zum Einschalten des Gerätes.**
- 2 Drücken Sie , um "Bluetooth" als Eingangsquelle auszuwählen.**
Wechselt bei der ersten Verwendung automatisch in den Kopplungsmodus.
Die Status-LED blinkt blau, wenn sich dieses Gerät im Kopplungsmodus befindet.
- 3 Aktivieren Sie die Bluetooth-Einstellungen an Ihrem Bluetooth-Gerät.**
- 4 Wählen Sie "Denon DHT-S517" aus der auf dem Bildschirm des Bluetooth-Geräts angezeigten Geräteliste aus.**
Die Status-LED leuchtet blau auf und dieses Gerät ist mit dem Bluetooth-Gerät gekoppelt.



Kopplung mit anderen Bluetooth-Geräten

- 1 Drücken Sie  zum Einschalten des Gerätes.**
- 2 Drücken Sie , um "Bluetooth" als Eingangsquelle auszuwählen.**
- 3 Aktivieren Sie die Bluetooth-Einstellungen an Ihrem Bluetooth-Gerät.**
- 4 Halten Sie die -Taste 3 Sekunden lang gedrückt.**
Dieses Gerät wechselt in den Kopplungsmodus und die Status-LED blinkt wiederholt blau.
- 5 Wählen Sie "Denon DHT-S517" aus der auf dem Bildschirm des Bluetooth-Geräts angezeigten Geräteliste aus.**
Die Status-LED leuchtet blau auf und dieses Gerät ist mit dem Bluetooth-Gerät gekoppelt.

Wiedergabe von Musik mit einem gekoppelten Bluetooth-Gerät

- 1 Drücken Sie  zum Einschalten des Gerätes.**
- 2 Drücken Sie , um "Bluetooth" als Eingangsquelle auszuwählen.**
- 3 Aktivieren Sie die Bluetooth-Einstellungen an Ihrem Bluetooth-Gerät.**
Die Status-LED leuchtet blau auf und dieses Gerät verbindet sich mit dem Bluetooth-Gerät, mit dem es zuletzt verbunden war. Falls die Verbindung unterbrochen wird, stellen Sie die Verbindung erneut her.
- 4 Spielen Sie Musik über eine App auf Ihrem Bluetooth-Gerät ab.**

 - Wenn sich dieses Gerät im Standby-Modus befindet und Sie versuchen, eine Verbindung mit einem gekoppelten Bluetooth-Gerät herzustellen, schaltet sich dieses Gerät automatisch ein.



Einstellungen

Führen Sie die unten beschriebenen Schritte nach Bedarf durch und nehmen Sie die Einstellungen entsprechend vor.

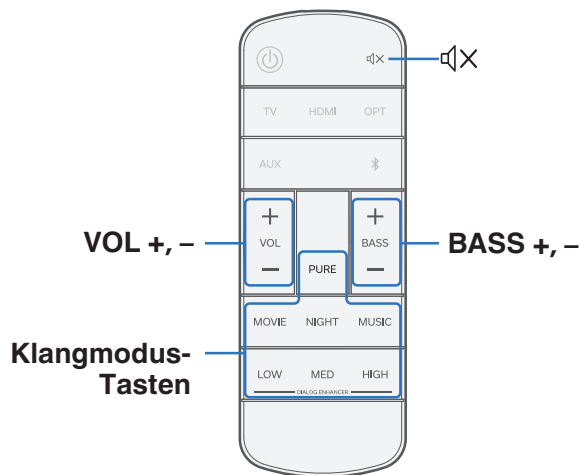

Auswählen eines Klangmodus

1 Drücken Sie die Klangmodus-Taste, um einen Klangmodus auszuwählen.

Wenn die Taste gedrückt wird, blinkt die ganz rechte Status-LED und der Klangmodus ändert sich. (S. 11)

MOVIE:	Genießen Sie einen Surround-Klang wie im Kino.
NIGHT:	Komprimiert den Dynamikbereich (Unterschied zwischen lauten und leisen Tönen), um die Audiowiedergabe bei niedriger Lautstärke besser verständlich zu machen.
MUSIC:	Tauchen Sie in ein weites, umfassendes Klangfeld ein.
DIALOG ENHANCER LOW / MED / HIGH:	Stellen Sie die Lautstärke von Dialogen in Filmen oder die Lautstärke des Musikgesangs usw. ein, damit diese besser hervorstechen. Kann in 3 Stufen eingestellt werden. Stellen Sie hier den gewünschten Wert ein.
PURE:	Genießen Sie Klang, der der Originalquelle treu bleibt.



Automatischer Wechsel in Standby (Funktion Auto Standby)

Schalten Sie die Funktion Auto Standby ein oder aus.

Wenn die automatische Standby-Funktion aktiviert ist, wechselt die Stromversorgung für dieses Gerät automatisch in den Standby-Modus, wenn etwa 20 Minuten lang oder länger keine Bedienvorgänge durchgeführt wurden und kein Ton ausgegeben wird.

1 Halten Sie die NIGHT-Taste 5 Sekunden oder länger gedrückt.

- Die automatische Standby-Funktion wird ein- oder ausgeschaltet und die Status-LED blinkt wie unten beschrieben.

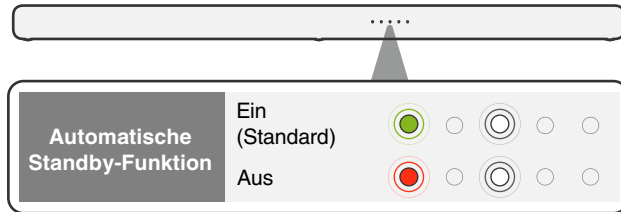

Verringert die Stromaufnahme im Standby (Funktion Deep Standby)

Dieses Gerät kann in den Deep Standby-Modus versetzt werden. Hier ist der Stromverbrauch im Standby geringer als im normalen Standby-Modus. Führen Sie die folgenden Schritte durch, um dieses Gerät in den Deep Standby-Modus zu versetzen.

1 Halten Sie DIALOG ENHANCER HIGH mindestens 5 Sekunden lang gedrückt.

- Die tiefe Standby-Funktion wird ein- oder ausgeschaltet und die Status-LED blinkt wie unten beschrieben.

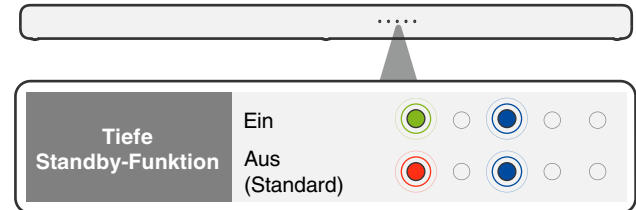



- Wenn die Netztaaste gedrückt wird, während die tiefe Standby-Funktion eingeschaltet ist, blinken alle Status-LEDs dreimal weiß und dieses Gerät wechselt in den tiefen Standby-Modus.
- Wenn die Netztaaste gedrückt wird, während die tiefe Standby-Funktion ausgeschaltet ist, blinken alle Status-LEDs dreimal grün und dieses Gerät wechselt in den normalen Standby-Modus.

HINWEIS

- Wenn sich das Gerät im tiefen Standby-Modus befindet, kann es nicht durch Streaming-Vorgänge mit einer Bluetooth-Verbindung eingeschaltet werden.
- Wenn sich dieses Gerät im tiefen Standby-Modus befindet, kann die automatische Einschaltsteuerfunktion der optischen und AUX-Eingänge das Gerät nicht einschalten. (🔧 S. 33)

Ein- und Ausschalten der Standby-Verknüpfung über HDMI-Steuerfunktion

In den Standardeinstellungen schaltet die HDMI-Steuerung das Gerät in Verknüpfung mit dem Standby-Betrieb des Fernsehers automatisch in den Standby-Modus. Wenn die Standby-Verknüpfung über HDMI-Steuerfunktion ausgeschaltet ist und ein Musikplayer oder ein anderes Gerät angeschlossen ist und spielt, kann die Musikwiedergabe fortgesetzt werden, ohne dass das Gerät in den Standby-Modus umschaltet, selbst wenn der Fernseher in den Standby-Modus versetzt wird.

1 Halten Sie die MOVIE-Taste 5 Sekunden oder länger gedrückt.

- Die Standby-Verknüpfung über HDMI-Steuerfunktion wird ein- oder ausgeschaltet und die Status-LED blinkt wie unten beschrieben.

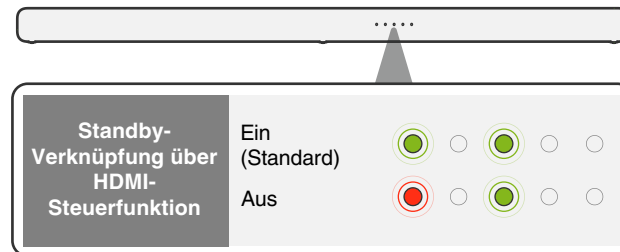

Automatisches Einschalten des Geräts entsprechend der Wiedergabe des Wiedergabegeräts (Automatische Einschaltsteuerfunktion)

Wenn Sie die automatische Einschaltsteuerfunktion aktivieren und die Wiedergabe durch das Wiedergabegerät gestartet wird, während sich dieses Gerät im Standby-Modus befindet, wird dieses Gerät automatisch eingeschaltet und die Wiedergabe gestartet. Außerdem wird, wenn das Gerät eingeschaltet ist, die Eingangsquelle automatisch entsprechend der Wiedergabe des Wiedergabegeräts umgeschaltet. Die automatische Einschaltsteuerfunktion kann für jede Eingangsquelle ein- oder ausgeschaltet werden.

1 Wechseln Sie zu der Eingangsquelle, die Sie einstellen möchten.

2 Drücken Sie auf der Fernbedienung mindestens 5 Sekunden lang die Taste, die der Eingangsquelle entspricht, die Sie einstellen möchten.

Eingangsquelle	Taste
TV (HDMI eARC/ARC)	TV
OPTICAL IN	OPT
AUX IN	AUX

Die Status-LEDs in der Anzeige der aktuellen Eingangsquelle blinken dreimal.



- Wenn die automatische Einschaltsteuerfunktion für den "TV (HDMI eARC/ARC)"-Eingang ausgeschaltet ist, wird die automatische Einschaltsteuerfunktion für den "HDMI IN"-Eingang auch ausgeschaltet.
- Selbst wenn die automatische Einschaltsteuerfunktion für den "TV (HDMI eARC/ARC)"-Eingang ausgeschaltet ist, wird die Eingangsquelle automatisch auf TV (HDMI eARC/ARC) oder HDMI IN umgeschaltet, wenn dieses Gerät eingeschaltet wird und eine Wiedergabe mit TV- oder HDMI-Wiedergabegeräten erfolgt.
- Selbst wenn die automatische Einschaltsteuerfunktion für den optischen Eingang oder den AUX-Eingang aktiviert ist, wird die Eingangsquelle während der HDMI-Wiedergabe (eARC/ARC) nicht automatisch umgeschaltet.
- Wenn sich dieses Gerät im tiefen Standby-Modus befindet, kann die automatische Einschaltsteuerfunktion der optischen und AUX-Eingänge das Gerät nicht einschalten. (S. 31)



Bedienung dieses Geräts mit der Fernbedienung eines Fernsehers

Es gibt drei Möglichkeiten, dieses Gerät mit der Fernbedienung eines Fernsehers zu bedienen.

• HDMI-Steuerfunktion

Schließen Sie dieses Gerät mit einem HDMI-Kabel an einen Fernseher an, der die HDMI-Steuerfunktion unterstützt, und aktivieren Sie die HDMI-Steuereinstellung am Fernseher, um grundlegende Bedienvorgänge an diesem Gerät (Ändern der Eingangsquelle, Ein- und Ausschalten, Anpassen der Lautstärke) mit der Fernbedienung des Fernsehers durchzuführen.

Weitere Informationen zur HDMI-Steuerfunktion finden Sie unter "HDMI-Steuerfunktion". (☞ S. 43)

• Voreinstellungsfunktion der Fernbedienung

Dieses Gerät ist so voreingestellt, dass Sie die Lautstärke mit dem Lautstärkeregler auf den Fernbedienungen für die Fernseher der größten Hersteller einstellen können. Dies ist nützlich, wenn der von Ihnen verwendete Fernseher die HDMI-Steuerung nicht unterstützt oder wenn Sie das Gerät an einen Fernseher anschließen, der über keinen HDMI-Anschluss verfügt.

• Fernbedienung-Lernfunktion

Falls Ihr Fernseher die HDMI-Steuerfunktion und die Voreinstellungsfunktion der Fernbedienung nicht unterstützt, verwenden Sie die Fernbedienung-Lernfunktion dieses Geräts. Dies ermöglicht es Ihnen, dieses Gerät mit der Fernbedienung eines Fernsehers zu bedienen. ("Verwendung der Fernbedienung-Lernfunktion" (☞ S. 34))

■ Verwendung der Fernbedienung-Lernfunktion

1 Halten Sie am Hauptgerät ☞ mindestens 3 Sekunden lang gedrückt.

Unter den LEDs der Statusanzeige bewegt sich ein weißes LED-Licht hin und her von links nach rechts und zeigt an, dass der Fernbedienung-Lernmodus begonnen hat.

2 Richten Sie die Fernbedienung dieses Geräts auf den Fernbedienungssensor dieses Geräts und drücken Sie einmal die Taste der Fernbedienung, auf die die Lernfunktion angewendet werden soll (z. B. VOL +).

Alle Status-LEDs blinken weiß.

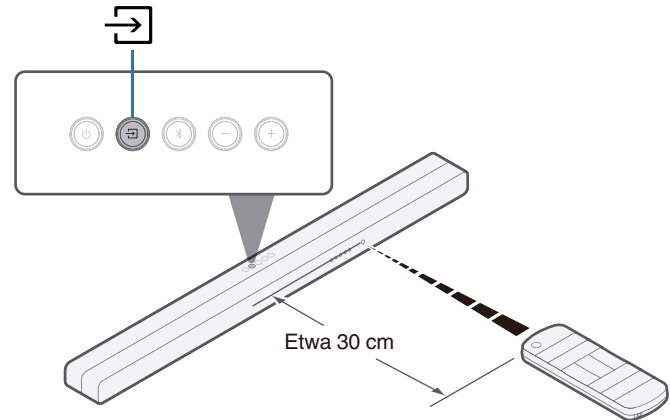

3 Richten Sie die Fernbedienung des Fernsehers auf den Fernbedienungssensor dieses Geräts und drücken Sie einmal die Taste der Fernbedienung, auf die die Lernfunktion angewendet werden soll (z. B. die Taste zum Erhöhen der Lautstärke).

Wenn das Lernen erfolgreich war, blinkt die ganz rechte Status-LED dreimal grün.

Wenn das Lernen nicht erfolgreich war, blinkt die ganz rechte Status-LED dreimal rot. Wiederholen Sie die Schritte 2 und 3, falls dies passiert.



- Wenn die Status-LEDs wieder weiß blinken, drücken Sie noch einmal die Taste auf der Fernbedienung des Fernsehers (z. B. die Taste zum Erhöhen der Lautstärke).

4 Um eine neue Funktion zu lernen, wiederholen Sie die Schritte 2 und 3 mit der nächsten Funktion.

5 Halten Sie am Hauptgerät mindestens 3 Sekunden lang gedrückt.

Die Status-LED ganz rechts blinkt dreimal weiß und zeigt an, dass der Fernbedienung-Lernmodus abgeschlossen ist.

Das Gerät beendet den Fernbedienung-Lernmodus.

6 Bestätigen Sie, dass der Bedienvorgang (z. B. Erhöhen der Lautstärke) an diesem Gerät mit der Fernbedienung des Fernsehers durchgeführt werden kann.



- Um alle gelernten Daten zu löschen, halten Sie  an der Soundbar 10 Sekunden lang gedrückt, bis alle Status-LEDs fünfmal violett blinken.
- Wenn sich das Gerät im Deep Standby befindet, ist keine Bedienung über die Lernfunktion der Fernbedienung möglich.
- Andere Bedienvorgänge können nicht durchgeführt werden, wenn sich das Gerät im Fernbedienung-Lernmodus befindet.
- Das Fernbedienung-Lernen kann je nach Art der Fernbedienung des Fernsehers unter Umständen nicht möglich sein.



Fehlersuche

Überprüfen Sie beim Auftreten einer Störung zunächst die nachfolgend aufgeführten Punkte:

- 1. Wurden die Anschlüsse richtig vorgenommen?**
- 2. Wird das Gerät so verwendet wie in der Bedienungsanleitung beschrieben?**
- 3. Funktionieren die anderen Komponenten ordnungsgemäß?**



Sollte dieses Gerät nicht einwandfrei funktionieren, überprüfen Sie die entsprechenden Symptome in diesem Abschnitt.

Wenn die Symptome nicht mit den hier beschriebenen Symptomen übereinstimmen, wenden Sie sich an Ihren Fachhändler, da es sich um einen Fehler im Gerät handeln kann. Trennen Sie in diesem Fall das Gerät sofort vom Netz und kontaktieren Sie den Händler, bei dem Sie das Gerät gekauft haben.



Das Gerät lässt sich nicht einschalten oder schaltet sich ab

Die Stromversorgung schaltet sich nicht ein.

- Prüfen Sie, ob der Netzstecker fest in der Steckdose sitzt. (🔧 S. 25)
- Wenn dieses Gerät mit der Fernbedienung für den Fernseher nicht eingeschaltet werden kann, drücken Sie die Taste , um dieses Gerät einzuschalten. (🔧 S. 43)
- Aktivieren Sie die HDMI-Steuerfunktion des Fernsehers, wenn ein HDMI-Kabel zum Anschließen dieses Geräts an Ihren mit der HDMI-Steuerung kompatiblen Fernseher verwendet wird. (Weitere Informationen finden Sie in der Bedienungsanleitung des Fernsehers.)
- Wenn das Gerät über eine Bluetooth-Verbindung nicht eingeschaltet werden kann, befindet es sich im tiefen Standby-Modus. Drücken Sie zum Einschalten des Geräts auf .
- Wenn Sie die automatische Einschaltsteuerfunktion deaktivieren, wird dieses Gerät nicht automatisch eingeschaltet, selbst wenn die Wiedergabe durch den Fernseher oder das Wiedergabegerät gestartet wird. (🔧 S. 33)
- Wenn das Gerät nicht über die automatische Einschaltsteuerfunktion der optischen und AUX-Eingänge eingeschaltet werden kann, befindet es sich im tiefen Standby-Modus. Drücken Sie zum Einschalten des Geräts auf .

Das Gerät wird automatisch ausgeschaltet.

- Wenn 20 Minuten lang oder länger keine Bedienvorgänge durchgeführt wurden und kein Ton empfangen wird, wechselt dieses Gerät automatisch in den Standby-Modus. Schalten Sie dieses Gerät wieder ein. Um zu verhindern, dass das Gerät sich automatisch abschaltet, deaktivieren Sie die automatische Standby-Funktion. (🔧 S. 31)

Selbst wenn der Fernseher ausgeschaltet wird, wird dieses Gerät nicht automatisch ausgeschaltet.

- Wenn die Standby-Verknüpfung über HDMI-Steuerfunktion deaktiviert ist, schaltet dieses Gerät auch dann nicht in den Standby-Modus, wenn der über HDMI verbundene Fernseher ausgeschaltet wird. (🔧 S. 32)
- Wenn die Eingangsquelle Bluetooth ist, schaltet dieses Gerät auch dann nicht in den Standby-Modus, wenn der über HDMI verbundene Fernseher ausgeschaltet wird.

Das Gerät schaltet sich aus und die ganz linke Status-LED blinkt rot.

- Der Überlastschutz wurde aufgrund einer Überhitzung der Soundbar aktiviert. Ziehen Sie den Netzstecker aus der Steckdose, warten Sie ca. eine Stunde, bis das Gerät ausreichend abgekühlt ist, und schalten Sie dann das Gerät wieder ein.
- Schalten Sie das Gerät wieder ein und drehen Sie die Lautstärke herunter.



Es ist keine Bedienung über die Fernbedienung möglich

Es ist keine Bedienung über die Fernbedienung möglich.

- Die Batterie ist leer. Ersetzen Sie die Batterie durch eine neue. (☞ S. 6)
- Verwenden Sie die Fernbedienung in einer Entfernung von 7 m von diesem Gerät und in einem Winkel von 30°. (☞ S. 8)
- Entfernen Sie alle Hindernisse zwischen diesem Gerät und der Fernbedienung.
- Die knopfförmige Lithiumbatterie (CR2025) ist nicht richtig positioniert. Korrigieren Sie die Ausrichtung, so dass das auf der Batterie eingravierte +- Symbol nach oben weist. (☞ S. 6)
- Der Fernbedienungssensor dieses Geräts ist starkem Licht (direktem Sonnenlicht, Neonlicht usw.) ausgesetzt. Stellen Sie dieses Gerät an einem Ort auf, an dem der Fernbedienungssensor keinem starken Licht ausgesetzt ist.

Probleme, dieser Fernbedienung Befehle beizubringen

Probleme, dieser Fernbedienung Befehle beizubringen.

- Denken Sie daran, dass, obwohl dieses Gerät fast alle IR-Fernbedienungsbefehle (Infrarot-Fernbedienungsbefehle) lernen kann, ein paar seltene Codeformate verbleiben, die nicht beigebracht werden können.





Es ist kein Ton zu hören

Es ist kein Ton zu hören.

- Kontrollieren Sie sämtliche Geräteanschlüsse. (☞ S. 20)
- Stecken Sie Anschlusskabel vollständig ein.
- Überprüfen Sie, dass Eingangsanschlüsse und Ausgangsanschlüsse nicht vertauscht sind.
- Überprüfen Sie Kabel auf Beschädigungen.
- Überprüfen Sie, ob die richtige Eingangsquelle ausgewählt wurde. (☞ S. 26)
- Regulieren Sie die Lautstärke. (☞ S. 27)
- Stellen Sie sicher, dass die Lautstärke nicht stumm geschaltet ist. (☞ S. 27)
- Wenn die Status-LED rot aufleuchtet, wird ein Audiosignal eingegeben, das von diesem Gerät nicht unterstützt wird. (☞ S. 11)
Stellen Sie in diesem Fall auf dem Audioausgabe-Gerät das Audioformat "PCM" ein.

Aus dem Subwoofer kommt kein Ton.

- Gibt es zwischen der Soundbar und dem Subwoofer ein Hindernis, dann entfernen Sie dieses oder platzieren Sie den Subwoofer näher an der Soundbar.
- Um elektromagnetische Interferenzen zu vermeiden, stellen Sie dieses Gerät nicht in der Nähe von Mikrowellengeräten, WLAN-Geräten und anderen Bluetooth-Geräten auf.
- Überprüfen Sie, ob die Status-LED-Anzeige des Subwoofers grün leuchtet. Leuchten die LEDs nicht, kann dies ein Hinweis dafür sein, dass Soundbar und Subwoofer nicht drahtlos miteinander verbunden sind. Folgen Sie diesen Schritten, um die Verbindung erneut herzustellen.
 - ① Drücken Sie zum Einschalten des Gerätes die Taste .
 - ② Halten Sie die CONNECT-Taste am Subwoofer mindestens 3 Sekunden lang gedrückt.
Die Status-LED des Subwoofers blinkt grün und der Subwoofer wechselt in den Kopplungsmodus.
 - ③ Halten Sie die Tasten  und + an der Sound bar mindestens 5 Sekunden lang gedrückt, bis die Status-LED der Soundbar rot blinkt.
Die Soundbar wechselt in den Kopplungsmodus und der Subwoofer verbindet sich automatisch kabellos mit der Soundbar. Falls keine Verbindung hergestellt wird, führen Sie die Schritte ① bis ③ erneut aus.



Bluetooth-Wiedergabe funktioniert nicht

Kopplung mit einem Bluetooth-Gerät ist nicht möglich.

- Es kann sein, dass Bluetooth auf dem Bluetooth-Gerät nicht aktiviert ist. Weitere Informationen zum Aktivieren der Bluetooth-Funktion finden Sie in der Bedienungsanleitung des Bluetooth-Geräts.
- Dieses Gerät kann mit einem anderen Bluetooth-Gerät gekoppelt werden. Wählen Sie dieses Gerät aus der auf dem Bildschirm des Bluetooth-Geräts angezeigten Geräteliste aus.
- Bringen Sie das Bluetooth-Gerät in die Nähe dieses Geräts.
- Schalten Sie das Bluetooth-Gerät aus und wieder ein und versuchen Sie es dann erneut.
- Es kann nur jeweils 1 Bluetooth-Gerät verbunden werden.
- Die Verbindung mit dem Bluetooth-Mobilgerät funktioniert nicht richtig. Schalten Sie das Mobilgerät aus und wieder ein, entfernen Sie die Kopplungsinformationen und koppeln Sie dieses Gerät erneut mit dem Mobilgerät.

Der Ton wird abgeschnitten.

- Bringen Sie das Bluetooth-Gerät in die Nähe dieses Geräts.
- Entfernen Sie sämtliche Hindernisse zwischen dem Bluetooth-Gerät und diesem Gerät.
- Um elektromagnetische Interferenzen zu vermeiden, stellen Sie dieses Gerät nicht in der Nähe von Mikrowellengeräten, WLAN-Geräten und anderen Bluetooth-Geräten auf.
- Koppeln Sie das Bluetooth-Gerät erneut. (🔌 S. 28)



Die HDMI-Steuerfunktion funktioniert nicht

Die HDMI-Steuerfunktion funktioniert nicht.

- Sie können keine Geräte bedienen, die nicht mit der HDMI-Steuerfunktion kompatibel sind. Darüber hinaus funktioniert die HDMI-Steuerfunktion in Abhängigkeit von dem angeschlossenen Gerät oder den Einstellungen möglicherweise nicht. Bedienen Sie das externe Geräte in diesem Fall direkt.
- Überprüfen Sie, dass die HDMI-Steuerfunktion auf allen an das Gerät angeschlossenen Geräten aktiviert ist.

Aus den Lautsprechern des Fernsehers ist Ton zu hören

Aus den Lautsprechern des Fernsehers ist Ton zu hören.





- Deaktivieren Sie die Lautsprecher des Fernsehers (normalerweise eine Option im Einrichtungsmenü, aber bei einigen Fernsehern ein Schalter an der Rückseite).

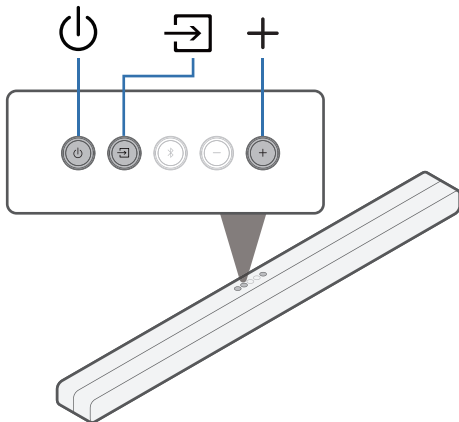

Zurücksetzen auf die Werkseinstellungen

Setzen Sie den Mikroprozessor zurück, wenn das Display nicht normal anzeigt oder wenn Bedienvorgänge nicht ausgeführt werden können. Es werden mehrere Einstellungen auf die Werkseinstellungen zurückgesetzt. Nehmen Sie die Einstellungen erneut vor.



- 1 Drücken Sie  zum Einschalten des Gerätes.**
- 2 Halten Sie am Hauptgerät ,  und + mindestens 5 Sekunden lang gleichzeitig gedrückt.**
Die Status-LED blinkt dreimal rot.
- 3 Warten Sie nach dem Erlöschen der LED etwa 10 Sekunden und drücken Sie dann .**
Alle Einstellungen werden auf die Werkseinstellungen zurückgesetzt, nachdem die Soundbar neu gestartet wurde.



Informationen zu HDMI

Dieses Gerät unterstützt die folgenden HDMI-Funktionen.

- **ARC-Funktion (Audio Return Channel)**

Genießen Sie Filme, Musik usw. auf Ihrem Fernseher einfach durch Anschließen eines mit der ARC-Funktion kompatiblen Fernsehers über HDMI an dieses Gerät.

- **eARC-Funktion (Enhanced Audio Return Channel)**

Die eARC-Funktion ist kompatibel mit Audioformaten, die auch mit der herkömmlichen ARC-Funktion kompatibel sind, sowie zusätzlich mit mehrkanaligem linearem PCM, Dolby TrueHD, Dolby Atmos und anderen Audioformaten, die eine herkömmliche ARC-Funktion nicht übertragen kann. Außerdem ermöglicht der Anschluss eines mit der eARC-Funktion kompatiblen Fernsehers die Wiedergabe der Audioinhalte von Ihrem Fernseher als Surround-Sound mit höherer Qualität.

- **HDMI-Steuerfunktion**

Verbinden Sie einen mit der HDMI-Steuerung kompatiblen Fernseher und dieses Gerät über HDMI und aktivieren Sie die HDMI-Steuerung, um eine verknüpfte Steuerung von jedem der beiden Geräte aus zu ermöglichen.

- Wechsel der Eingangsquelle

Wenn der Fernseher eingeschaltet wird, schaltet sich dieses Gerät automatisch ein und wechselt die Eingangsquelle.

- Ausschaltkontrolle

Das Ausschalten des Fernsehers ist verknüpft, also wird dieses Gerät auch ausgeschaltet.

- Lautstärkeregelung

Die Lautstärke dieses Gerätes kann mit der Fernbedienung des TV-Gerätes angepasst werden.

- Umschalten des Audioausgabeziels

Wenn dieses Gerät eingeschaltet ist, wird der Fernsehton über dieses Gerät ausgegeben. Wenn dieses Gerät ausgeschaltet ist, wird der Fernsehton über die Lautsprecher des Fernsehers ausgegeben.

HINWEIS

- Einige Funktionen lassen sich je nach angeschlossenem Fernseher unter Umständen nicht betätigen.



Informationen zu Marken



Die Bluetooth®-Wortmarke und die Logos sind eingetragene Marken der Bluetooth SIG, Inc. Jede Nutzung dieser Marken durch die D&M Holdings Inc. erfolgt in Lizenz. Andere Marken und Handelsnamen sind Marken der jeweiligen Besitzer.



Dolby, Dolby Vision, Dolby Atmos und das Doppel-D-Symbol sind eingetragene Marken der Dolby Laboratories Licensing Corporation. Hergestellt unter Lizenz von Dolby Laboratories. Vertrauliche unveröffentlichte Werke. Copyright © 2012-2021 Dolby Laboratories. Alle Rechte vorbehalten.



Die Begriffe HDMI und HDMI High-Definition Multimedia Interface sowie das HDMI-Logo sind Marken oder eingetragene Marken von HDMI Licensing, LLC in den Vereinigten Staaten und anderen Ländern.



Technische Daten

Sound bar

■ Allgemein

Betriebstemperatur:	5 °C - 35 °C
Netzteil:	100 - 240 V Wechselstrom, 50/60 Hz
Leistungsverbrauch:	40 W
Leistungsaufnahme im Standby-Modus:	1,7 W
Leistungsaufnahme im Deep Standby-Modus:	0,4 W
Maximale analoge Eingangsspannung:	2 Vrms
Abtastfrequenz:	32 kHz, 44,1 kHz, 48 kHz
Unterstützte Audioformate:	Lineares PCM, Dolby Digital, Dolby Digital Plus, Dolby TrueHD, Dolby Atmos



■ Kabelloser Bereich

Verwendeter Empfangsfrequenzbereich: 2,4 GHz (Kabelloser Subwoofer)

■ Bluetooth-Bereich

Kommunikationssystem: Bluetooth-Version 5.0
Übertragungsleistung: Energieklasse 2
Maximale Kommunikationsreichweite: Ca. 10 m in Sichtlinie*
Verwendeter Empfangsfrequenzbereich: 2,4 GHz-Band
Modulationsschema: FHSS (Frequency-Hopping Spread Spectrum)
Unterstützte Profile: A2DP (Advanced Audio Distribution Profile) 1.3
AVRCP (Audio Video Remote Control Profile) 1.6
Entsprechender Codec: SBC
Übertragungsbereich (A2DP): 20 Hz – 20.000 Hz

*Die tatsächliche Kommunikationsreichweite ist vom Einfluss verschiedener Faktoren abhängig, beispielsweise Hindernisse zwischen Geräten, elektromagnetische Wellen von Mikrowellengeräten, statische Elektrizität, schnurlose Telefone, Empfangsempfindlichkeit, Antennenleistung, Betriebssystem, Anwendungssoftware usw.



■ Abmessungen (Einheit: mm)

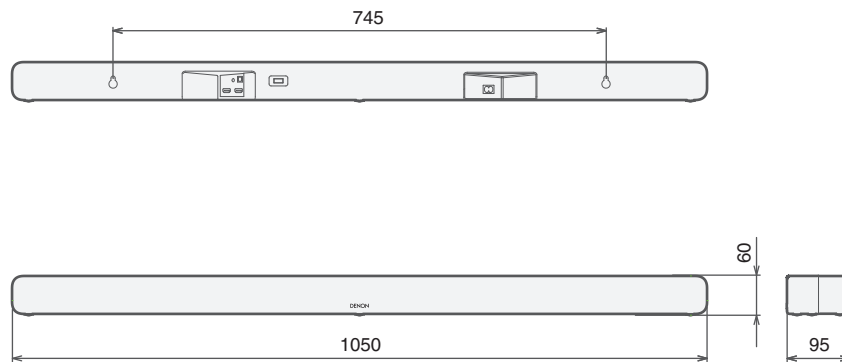

■ Gewicht: 2,5 kg



Subwoofer

■ Allgemein

Betriebstemperatur:	5 °C - 35 °C
Netzteil:	100 - 240 V Wechselstrom, 50/60 Hz
Leistungsverbrauch:	40 W
Leistungsaufnahme im Standby-Modus:	0,3 W
Leistungsaufnahme im Deep Standby-Modus:	0,3 W

■ Abmessungen (Einheit: mm)

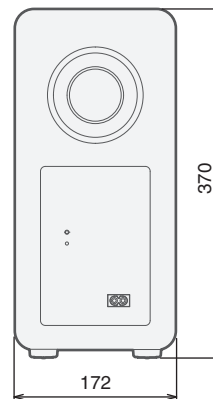
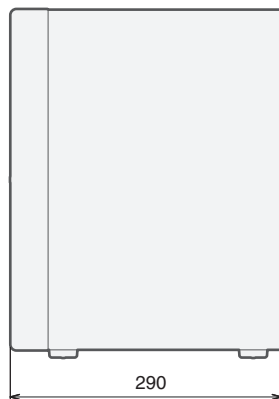

■ Gewicht: 4,3 kg



DENON[®]

www.denon.com

3520 10828 00ADB

©2021 Sound United. All Rights Reserved.