

DENON®

DHT-S517

Dolby Atmos Sound Bar & Draadloze Subwoofer

Gebruiksaanwijzing



Over handleidingen	4
Over omschrijvingen van deze handleiding	4
Accessoires	5
Voordat u de afstandsbediening gebruikt	6
Werkingsbereik van de afstandsbediening	8
Namen en functies van onderdelen	9
Soundbar	9
Subwoofer	13
Afstandsbediening	14

Aansluitingen

Plaatsen	16
De soundbar voor een tv plaatsen	16
De soundbar aan de muur hangen	17
De subwoofer plaatsen	19
Een TV aansluiten	20
Tv uitgerust met een HDMI-aansluiting en compatibel met de eARC (Enhanced Audio Return Channel) of ARC (Audio Return Channel)	21
Tv uitgerust met een HDMI-aansluiting en niet compatibel met de eARC of ARC / tv uitgerust met een optische digitale aansluiting	22
Tv uitgerust met een HDMI-aansluiting en niet compatibel met de eARC of ARC / tv uitgerust met een analoge aansluiting	23
Een weergaveapparaat aansluiten	24
Een HDMI-apparaat aansluiten	24
De netsnoeren aansluiten	25

Weergave

Tv, films en muziek afspelen	26
Het volume instellen	27
Het subwoofervolume aanpassen	27
Het geluid tijdelijk onderbreken	27
Muziek afspelen op een Bluetooth-apparaat	28
Een Bluetooth-apparaat voor de eerste keer koppelen	28
Koppelen met andere Bluetooth-apparaten	29
Muziek afspelen met een gekoppeld Bluetooth-apparaat	29

Instellingen

Instellingen	30
Een geluidsmodus selecteren	30
Automatisch instellen op stand-by (functie Auto stand-by)	31
Energieverbruik in stand-by verminderen (functie Diepe stand-by)	31
Stand-bykoppeling via HDMI-besturingsfunctie in- of uitschakelen	32
Automatisch inschakelen van de stroom volgens het afspelen van het afspeelapparaat (Auto aan besturingsfunctie)	33
Dit toestel bedienen met de afstandsbediening van de tv	34



Tips

Probleemoplossing	36
Voeding wordt niet ingeschakeld/Voeding wordt uitgeschakeld	37
Bewerkingen kunnen niet worden uitgevoerd via de afstandsbediening	38
Problemen met het programmeren van de opdrachten van de afstandsbediening	38
Er is geen geluid hoorbaar	39
Bluetooth-weergave werkt niet	40
De HDMI-besturingsfunctie werkt niet	41
Het geluid kan worden beluisterd via de luidsprekers van de tv	41
Fabrieksinstellingen opnieuw instellen	42

Appendix

Over HDMI	43
Informatie handelsmerk	44
Technische gegevens	45
Soundbar	45
Subwoofer	48



Dank u voor het vertrouwen dat u in dit Denon-product hebt gesteld.

Lees deze gebruiksaanwijzing aandachtig door voordat u het product gaat gebruiken.

Bewaar deze gebruiksaanwijzing na deze te hebben gelezen zodat u deze later opnieuw kunt raadplegen.

Over handleidingen

De volgende handleidingen zijn bij dit toestel inbegrepen.

- Veiligheidsinstructies (meegeleverd)/Voorzorgsmaatregelen m.b.t. het gebruik van batterijen (meegeleverd): Beschrijft zorgvuldige overwegingen die u in acht dient te nemen voor een correct en veilig gebruik van dit toestel. Lees deze aandachtig door voordat u dit toestel gebruikt.
- Snelhandleiding (meegeleverd): beschrijft de basis voor het gebruik van dit toestel. Gelieve te lezen wanneer u dit toestel voor de eerste keer gebruikt.
- Gebruiksaanwijzing (deze handleiding): Details over het gebruik van dit toestel. Ook informatie over het oplossen van problemen.

Over omschrijvingen van deze handleiding

- DHT-S517 (soundbar en subwoofer) wordt in deze handleiding aangeduid als dit toestel.
- Indien u zowel de soundbar als de afstandsbediening kunt bedienen, worden in deze handleiding voornamelijk de handelingen voor de afstandsbediening beschreven.
- De symbolen die in deze handleiding worden gebruikt, hebben de volgende betekenis.

OPMERKING	Informatie zoals de voorzorgsmaatregelen bij het gebruik en de functiebeperkingen.
	Informatie zoals aanvullende opmerkingen die nuttig voor u zijn.

- De inhoud van dit toestel kan zonder kennisgeving worden bijgewerkt.



Accessoires

Controleer of de volgende onderdelen bij het product zijn geleverd.

 <p>Snelhandleiding</p>	 <p>Veiligheidsinstructies</p>	 <p>Waarschuwingen over het gebruik van batterijen</p>	 <p>Wandmontagesjabloon</p>	 <p>Netsnoeren</p>
 <p>HDMI-kabel (4K)</p>	 <p>Optische digitale kabel</p>	 <p>Tussenstukken wandmontage</p>	 <p>Afstandsbediening (RC-1245 / Ingebouwde batterij)</p>	



Voordat u de afstandsbediening gebruikt

De afstandsbediening heeft een ingebouwde lithiumbatterij. Trek het isolatievel uit vóór gebruik.

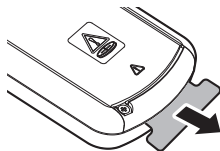

Er zijn twee soorten montagestructuren voor de batterijhouder van de afstandsbediening.

■ De batterij vervangen (Type schroefbevestiging)

1. Draai met een kruiskopschroevendraaier (los verkrijgbaar) de schroef van het batterijvakje aan de achterkant van de afstandsbediening los.

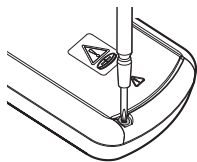

2. Trek de batterijhouder naar buiten.

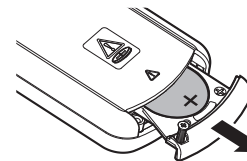

3. Verwijder de oude batterij en plaats vervolgens een nieuwe lithiumbatterij in de vorm van een muntstuk (CR2025) in het batterijcompartiment, zodat het +-symbool dat op de batterij is gegraveerd bovenaan zichtbaar is.
4. Plaats de batterijhouder terug in het batterijvakje en draai de schroef vast.

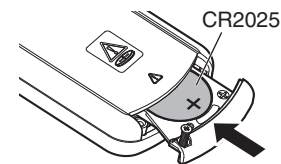

OPMERKING

- Als de batterij lekt, moet u deze onmiddellijk vervangen en weggooien. In dit geval bestaat een risico op brandwonden wanneer de vloeistof in contact komt met huid of kleding. U moet dus bijzonder zorgvuldig te werk gaan. Als de vloeistof per ongeluk in contact komt, wast u het met kraantjeswater en raadpleegt u een arts.
- Verwijder de batterij uit de afstandsbediening als u ze voor lange tijd niet gaat gebruiken.



■ De batterij vervangen (Type klikbevestiging)

1. Schuif de sluiting van de batterijsleuf aan de achterkant van de afstandsbediening een beetje naar rechts.

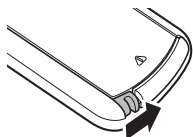

2. Trek de batterijsleuf naar buiten terwijl u de sluiting zacht naar rechts duwt.

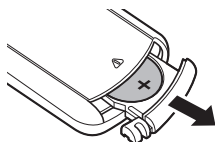

3. Verwijder de oude batterij en plaats vervolgens een nieuwe lithiumbatterij in de vorm van een muntstuk (CR2025) in het batterijcompartiment, zodat het +-symbool dat op de batterij is gegraveerd bovenaan zichtbaar is.
4. Plaats de batterijsleuf terug in de oorspronkelijke positie.

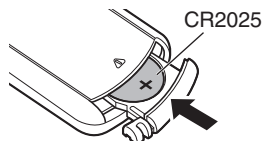

OPMERKING

- Als de batterij lekt, moet u deze onmiddellijk vervangen en weggooiden. In dit geval bestaat een risico op brandwonden wanneer de vloeistof in contact komt met huid of kleding. U moet dus bijzonder zorgvuldig te werk gaan. Als de vloeistof per ongeluk in contact komt, wast u het met kraantjeswater en raadpleegt u een arts.
- Verwijder de batterij uit de afstandsbediening als u ze voor lange tijd niet gaat gebruiken.



Werkingsbereik van de afstandsbediening

Richt de afstandsbediening tijdens het gebruik ervan op de afstandsbedieningssensor van het toestel.

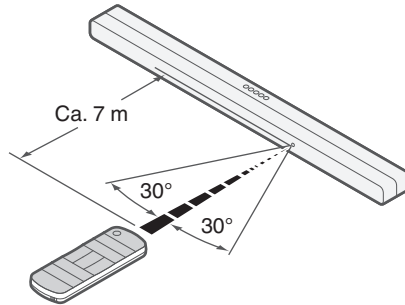

Namen en functies van onderdelen

Soundbar

■ Bovenste paneel

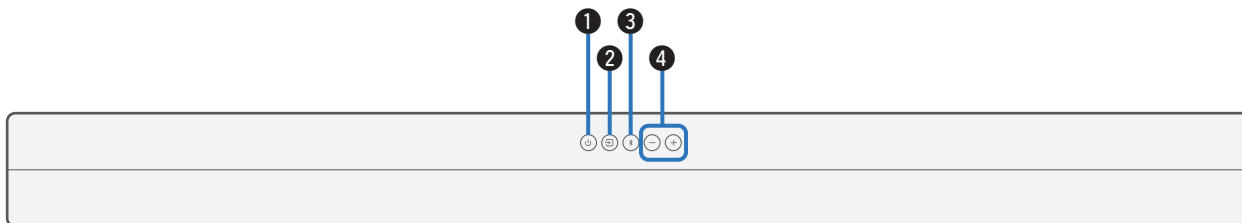

1 Netspanningstoets (⏻)

Schakelt de voeding van de soundbar in/uit (stand-by). (👉 blz. 26)
Maakt een verbinding met de soundbarvoeding en schakelt de subwoofervoeding in/uit (stand-by).

2 Toets voor ingangsbron (⏮)

Hiermee selecteert u de ingangsbron. (👉 blz. 26)
De ingangsbron verandert telkens wanneer op de toets wordt gedrukt.

3 Bluetooth-toets (📶)

- Hiermee schakelt de ingangsbron naar "Bluetooth". (👉 blz. 28)
- Wordt gebruikt voor het koppelen met Bluetooth-apparaten. (👉 blz. 28)

4 Volumetoetsen (+, -)

Hiermee past u het volumeniveau aan. (👉 blz. 27)



■ Voorpaneel

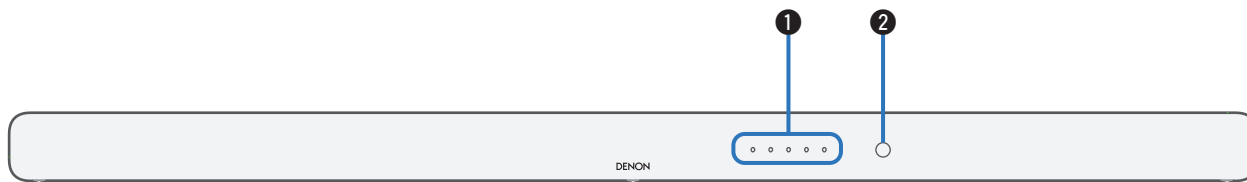

1 Status-LED

De status van onder meer de voeding, ingangsbron, audioformaat of geluidsmodus wordt weergegeven. (👉 blz. 11)

2 Afstandsbedieningssensor

Dit ontvangt signalen van de afstandsbediening. (👉 blz. 8)



■ Status-LED

DENON

Voeding	Uit (stand-by)	<input type="radio"/>	<input type="radio"/>	<input type="radio"/>	<input type="radio"/>	<input type="radio"/>	Geluidsmodus [Bijv.] Ingangsbron: TV (HDMI eARC/ARC)	Filmmodus	<input type="radio"/>	<input type="radio"/>	<input type="radio"/>	<input type="radio"/>	<input checked="" type="radio"/>	Eén keer knipperen
	Aan	<input type="radio"/>	<input type="radio"/>	<input type="radio"/>	<input type="radio"/>	<input type="radio"/>		Muziekmodus	<input type="radio"/>	<input type="radio"/>	<input type="radio"/>	<input type="radio"/>	<input checked="" type="radio"/>	Twee keer knipperen
Ingangsbron	TV (HDMI eARC/ARC)	<input type="radio"/>	<input type="radio"/>	<input type="radio"/>	<input type="radio"/>	<input type="radio"/>		Nachtmodus	<input type="radio"/>	<input type="radio"/>	<input type="radio"/>	<input type="radio"/>	<input checked="" type="radio"/>	Drie keer knipperen
	HDMI	<input type="radio"/>	<input type="radio"/>	<input type="radio"/>	<input type="radio"/>	<input type="radio"/>		Dialogverbeteraar laag	<input type="radio"/>	<input type="radio"/>	<input type="radio"/>	<input type="radio"/>	<input checked="" type="radio"/>	Eén keer knipperen
	TV (OPTICAL)	<input type="radio"/>	<input type="radio"/>	<input type="radio"/>	<input type="radio"/>	<input type="radio"/>		Dialogverbeteraar medium	<input type="radio"/>	<input type="radio"/>	<input type="radio"/>	<input type="radio"/>	<input checked="" type="radio"/>	Twee keer knipperen
	AUX	<input type="radio"/>	<input type="radio"/>	<input type="radio"/>	<input type="radio"/>	<input type="radio"/>		Dialogverbeteraar hoog	<input type="radio"/>	<input type="radio"/>	<input type="radio"/>	<input type="radio"/>	<input checked="" type="radio"/>	Drie keer knipperen
Audioformaat [Bijv.] Ingangsbron: TV (HDMI eARC/ARC)	Bluetooth	<input type="radio"/>	<input type="radio"/>	<input type="radio"/>	<input checked="" type="radio"/>	<input type="radio"/>		Pure modus	<input type="radio"/>	<input type="radio"/>	<input type="radio"/>	<input type="radio"/>	<input checked="" type="radio"/>	Eén keer knipperen
	Dolby Atmos	<input checked="" type="radio"/>	<input type="radio"/>	<input type="radio"/>	<input type="radio"/>	<input type="radio"/>								
	Dolby (andere dan Atmos)	<input checked="" type="radio"/>	<input type="radio"/>	<input type="radio"/>	<input type="radio"/>	<input type="radio"/>								
	PCM (of Geen signaal)	<input type="radio"/>	<input type="radio"/>	<input type="radio"/>	<input type="radio"/>	<input type="radio"/>								
	Niet-ondersteunde audio-indeling	<input checked="" type="radio"/>	<input type="radio"/>	<input type="radio"/>	<input type="radio"/>	<input type="radio"/>								



■ Achterpaneel

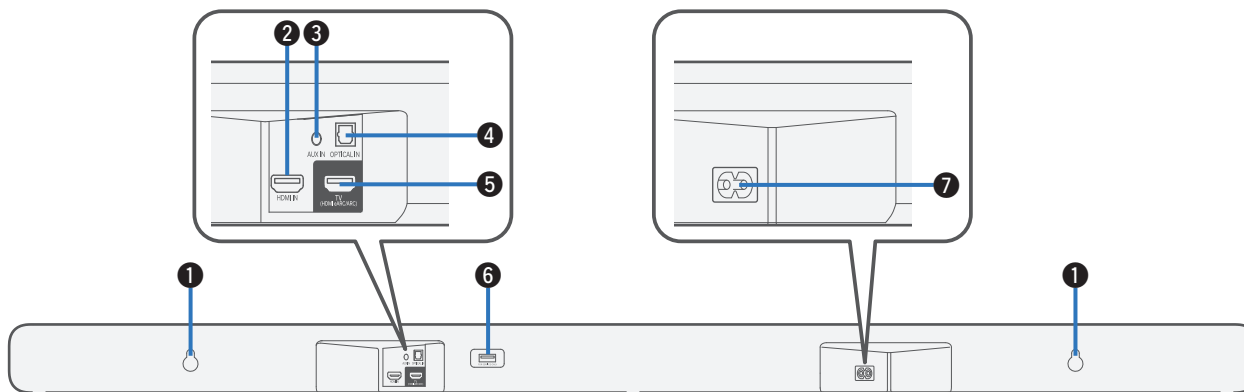

1 Wandhaakopening

Wordt gebruikt om de soundbar aan een muur te monteren. (👉 blz. 17)

2 HDMI IN aansluiting

Wordt gebruikt voor het aansluiten van HDMI-apparatuur met een HDMI-kabel. (👉 blz. 24)

3 Analoge audio-ingang (AUX IN)

Gebruik een in de handel verkrijgbare 3,5 mm stereo audiokabel om een tv te verbinden met een AUX audio uitgangsaansluiting. (👉 blz. 23)

4 Optische digitale ingangsaansluiting (OPTICAL IN)

Gebruik de meegeleverde optische digitale kabel voor het aansluiten van een tv met een optische digitale aansluiting. (👉 blz. 22)

5 HDMI-aansluiting (TV (HDMI eARC/ARC))

Gebruik de meegeleverde HDMI-kabel om een tv met compatibele eARC- of ARC-functie aan te sluiten. (👉 blz. 21)

6 USB-poort

Serviceaansluiting. Deze poort ondersteunt geen muziekweergave vanaf USB-flashstations.

7 AC-netingang

Wordt gebruikt voor het aansluiten van het netsnoer. (👉 blz. 25)



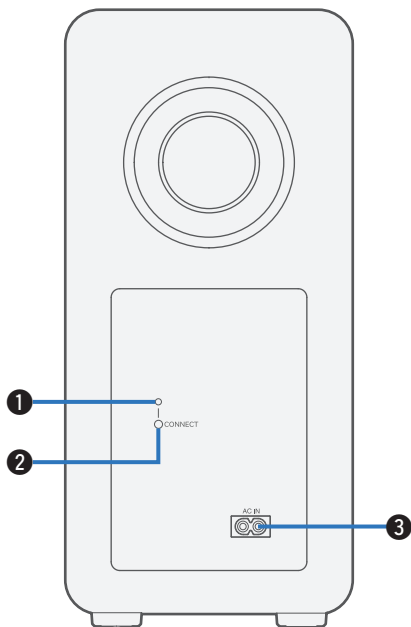

Subwoofer

■ Achterpaneel



1 Status-LED

Toont de subwooferstatus.

LED-aanduiding	Status
○	Wanneer de voeding van de subwoofer in stand-by is
 → 	Wanneer de soundbar en subwoofer draadloos verbonden zijn



- De soundbar en subwoofer zijn standaard draadloos aangesloten. Als er geen audio wordt uitgevoerd vanaf de subwoofer, maakt u opnieuw draadloos verbinding met de soundbar en subwoofer. (👉 blz. 39)

2 CONNECT-knop

Wordt gebruikt voor het draadloos verbinden van de soundbar en subwoofer. (👉 blz. 39)

3 AC-netingang (AC IN)

Wordt gebruikt voor het aansluiten van het netsnoer. (👉 blz. 25)



Afstandsbediening

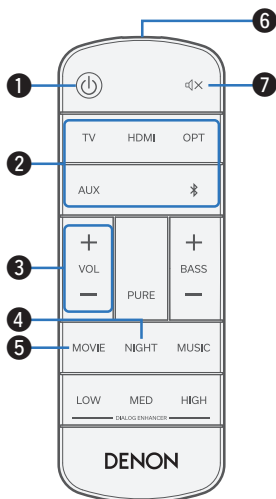

1 Power-toets (⏻)

Schakelt de voeding van de soundbar in/uit (stand-by). (👉 blz. 26)
Koppelt naar de voeding van de soundbar en schakelt de subwoofer in/uit (stand-by).

2 Toetsen voor ingangsbron (TV, HDMI, OPT, AUX, 📶)

Hiermee selecteert u de ingangsbron. (👉 blz. 26)

3 Volumetoetsen (VOL +, -)

Hiermee past u het volumeniveau aan. (👉 blz. 27)

4 Toets nachtmodus (NIGHT)

Comprimeert het dynamisch bereik (verschil tussen luid en zachte geluiden) om de audio gemakkelijk hoorbaar te maken bij lage volumes. (👉 blz. 30)

5 Toets Filmmodus (MOVIE)

Geniet van bioscoopachtig surroundgeluid. (👉 blz. 30)

6 Signaalzender van de afstandsbediening

Dit verzendt signalen van de afstandsbediening. (👉 blz. 8)

7 Toets Dempen (🔇)

Dit dempt de uitgevoerde audio. Druk opnieuw om het dempen op te heffen. (👉 blz. 27)



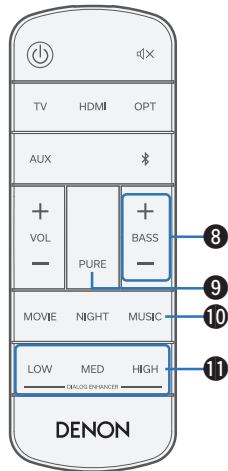

8 Toets voor het aanpassen van subwoofer (BASS +, -)

Past het volumeniveau voor de subwoofer aan. (👉 blz. 27)

9 Knop Pure-modus (PURE)

Geniet van geluid met hoge kwaliteit die trouw blijft aan de originele bron. (👉 blz. 30)

10 Toets Muziekmodus (MUSIC)

Geniet van de volledige aanwezigheid van een breed, allesomvattend akoestisch veld. (👉 blz. 30)

11 Dialoogverbeteringsknoppen (DIALOG ENHANCER LOW, MED, HIGH)

Regel het volume van de dialoog in films, stemmen in muziek enz. zodat deze gemakkelijker hoorbaar zijn. (👉 blz. 30)

Kan worden ingesteld op 3 niveaus. Stel dit in op de gewenste waarde.



Plaatsen

De soundbar voor een tv plaatsen

Plaats de soundbar voor uw tv enz. op een plat oppervlak.

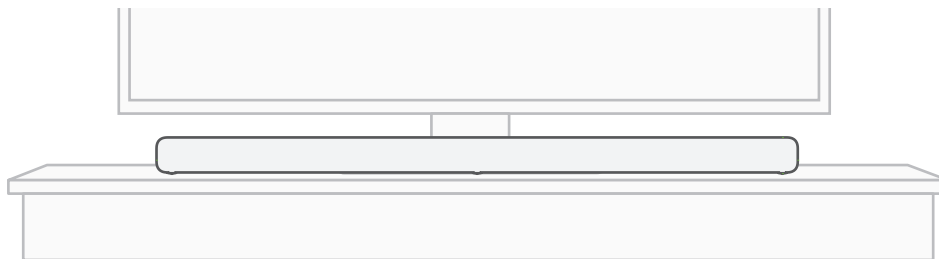

OPMERKING

- Wanneer u de soundbar voor uw tv plaatst, moet u zorgen dat de soundbar de lichtsensor van de afstandsbediening van de tv, enz. niet hindert.



De soundbar aan de muur hangen

De soundbar kan aan de muur worden bevestigd met behulp van de twee openingen die daartoe aan de achterkant van de bar zijn voorzien. Wanneer u de stang aan een muur hangt, plaatst u deze in een vlakke, verticale positie.

Om de veiligheid te garanderen, kunt u het beste een aannemer inschakelen om de soundbar aan de muur te bevestigen.

OPMERKING

- Om de eenheid veilig te gebruiken, mag u geen items op het toestel plaatsen of ze eraan hangen.
- Probeer de soundbar niet op een muur te installeren die is gemaakt van materiaal dat gemakkelijk kan afbrokkelen, zoals mortel of decoratief triplex. Als u dit wel doet, kan de schroef eruit worden getrokken en kan de soundbar vallen, wat persoonlijk letsel of schade aan de soundbar kan veroorzaken.
- De meegeleverde HDMI-kabel heeft ferrietkernen. Let er bij het ophangen van de soundbar aan een muur op dat de ferrietkern niet tussen de soundbar en de muur komt.
- Zorg ervoor dat u de aansluitkabels aan de muur bevestigt om ervoor te zorgen dat niemand eraan kan trekken of erover kan struikelen waardoor het toestel kan vallen. Controleer of het toestel veilig kan worden gemonteerd nadat de montagewerkzaamheden zijn voltooid.
- Controleer ook regelmatig of het toestel stevig is gemonteerd en of het niet kan vallen.
- Denon kan geen aansprakelijkheid aanvaarden voor enige schade, letsels of ongevallen die zijn veroorzaakt door problemen met de montagelocatie of -methode.

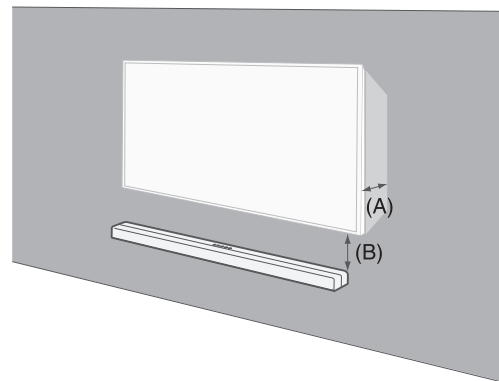

(A) Diepte van de gemonteerde tv	(B) Vereiste ruimte tussen de onderkant van de tv en de bovenkant van de soundbar
Minder dan 64 mm	Meer dan 50 mm
64 – 102 mm	Meer dan 102 mm
Meer dan 102 mm	Meer dan 191 mm



- Gebruik bij het ophangen van de soundbar aan de muur de meegeleverde muurbevestigingssjabloon.

De wandmontagesjabloon gebruiken

- ① Plak de sjabloon op de locatie waar u de soundbar wilt installeren.

Zorg dat er voldoende ruimte is tussen de tv en de soundbar zodat het geluid van de Atmos-speakers aan de bovenkant van de bar, die naar het plafond uitsteken, niet wordt geblokkeerd door de tv. Raadpleeg de tabel op de vorige bladzijde voor de aanbevolen afstanden. (📖 blz. 17)

- ② Schroef de wandmontageschroeven vast door de sjabloon te volgen.

Schroef één zelftappende schroef (in de handel verkrijgbaar, 5 mm tot 6 mm diameter) in een muur die sterk genoeg is om het gewicht van de soundbar te dragen, of in het versterkend materiaal aan de muur.

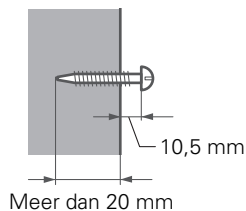

- ③ Verwijder de sjabloon van de muur.

- ④ Monteer de meegeleverde afstandhouders voor wandmontage aan de achterkant van de soundbar.

De afstandhouders voor wandmontage creëren een ruimte tussen de soundbar en de muur voor de snoeren.

- ⑤ Hang de soundbar aan de schroeven.



De subwoofer plaatsen

Plaats de subwoofer op een vlakke locatie dichtbij de soundbar.

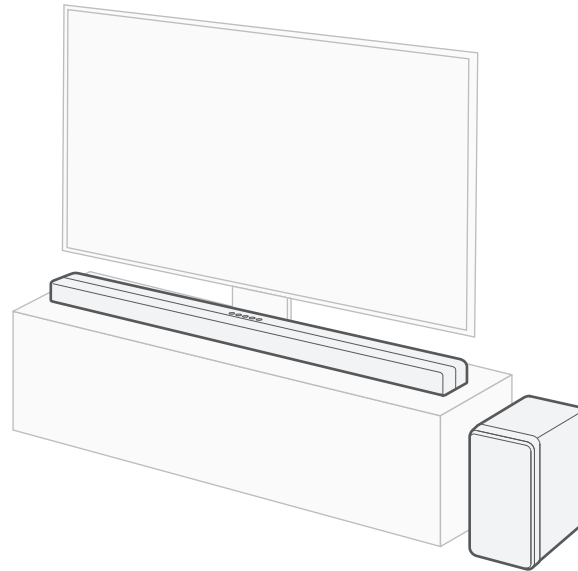

Een TV aansluiten

De manier van aansluiten van de tv is afhankelijk van de aansluitingen en functies die zijn voorzien op de tv.



- Schakel de HDMI-besturingsfunctie van de tv in wanneer u een HDMI-kabel gebruikt om dit toestel op uw tv aan te sluiten. (Raadpleeg de handleiding van de tv voor details.)
- Schakel de luidspreker van de tv uit of minimaliseer het volume wanneer u dit toestel gebruikt.
- HDMI-kabelaansluiting is aanbevolen, maar de aansluiting kan worden uitgevoerd zonder HDMI-kabel.

OPMERKING

- Zorg dat alle apparaten uitgeschakeld zijn wanneer u ze aansluit.
- Sluit geen netsnoeren van het apparaat aan op een stopcontact tot alle apparaten zijn aangesloten.



Tv uitgerust met een HDMI-aansluiting en compatibel met de eARC (Enhanced Audio Return Channel) of ARC (Audio Return Channel)

Gebruik de meegeleverde HDMI-kabel dit toestel aan te sluiten op een tv die compatibel is met eARC of ARC.

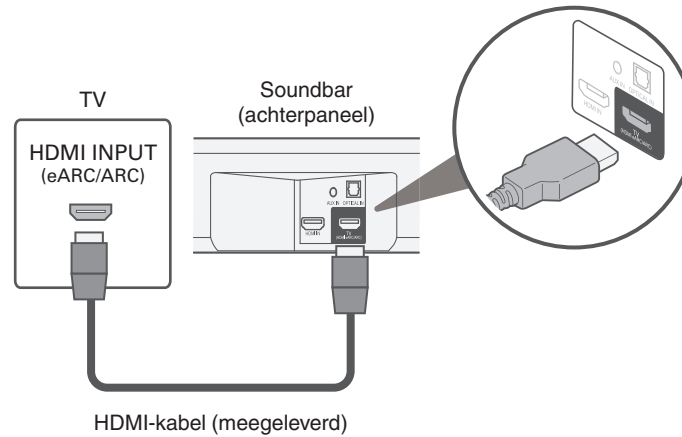

- De tv moet ook compatibel zijn met eARC of ARC.



Tv uitgerust met een HDMI-aansluiting en niet compatibel met de eARC of ARC / tv uitgerust met een optische digitale aansluiting

Gebruik de meegeleverde HDMI en optische kabels om dit toestel op uw tv aan te sluiten.

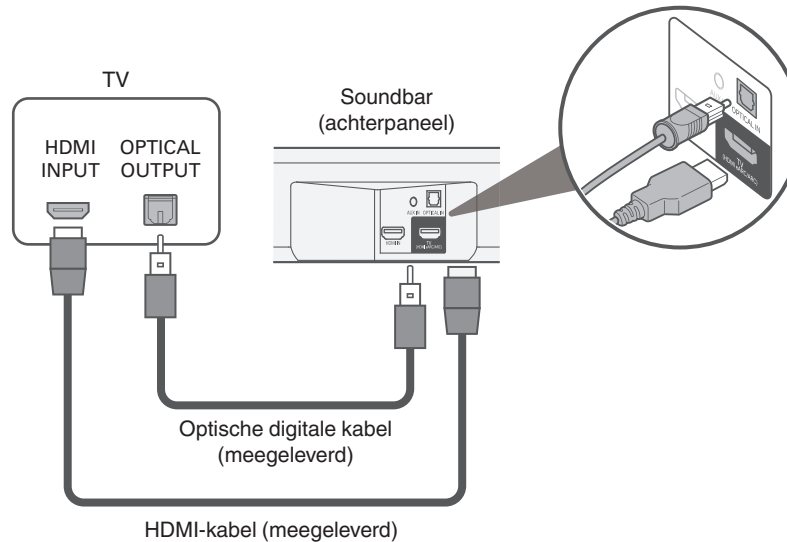

- Lijn de optische digitale kabel uit met de vorm van de aan te sluiten terminal.



Tv uitgerust met een HDMI-aansluiting en niet compatibel met de eARC of ARC / tv uitgerust met een analoge aansluiting

Gebruik de meegeleverde HDMI-kabel en in de handel verkrijgbare 3,5 mm stereo audiokabel om dit toestel aan te sluiten op uw tv.

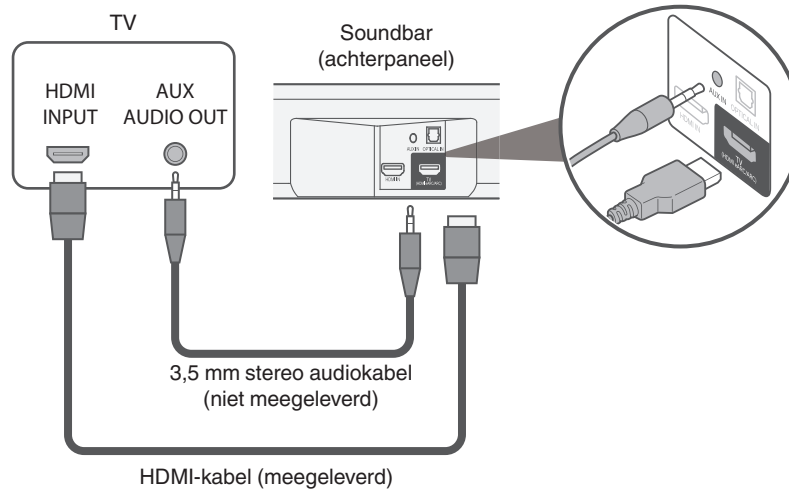

Een weergaveapparaat aansluiten

Een HDMI-apparaat aansluiten

Gebruik een in de handel verkrijgbare HDMI-kabel voor het aansluiten van een Blu-ray disc-speler, een gameapparaat of een soortgelijk apparaat op dit toestel.

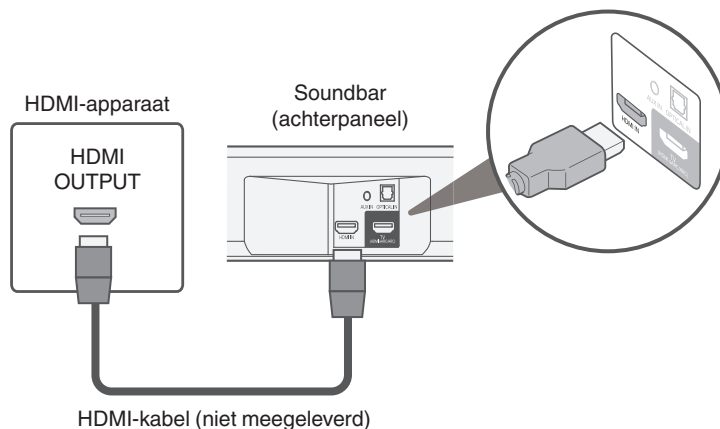

- Wanneer u dit toestel aansluit op een apparaat dat compatibel is met de 4K-functies, gebruikt u een "High Speed HDMI cable with Ethernet" waarop het HDMI-logo wordt weergegeven.



De netsnoeren aansluiten

Stop de stekker in het stopcontact nadat u alle aansluitingen hebt voltooid.

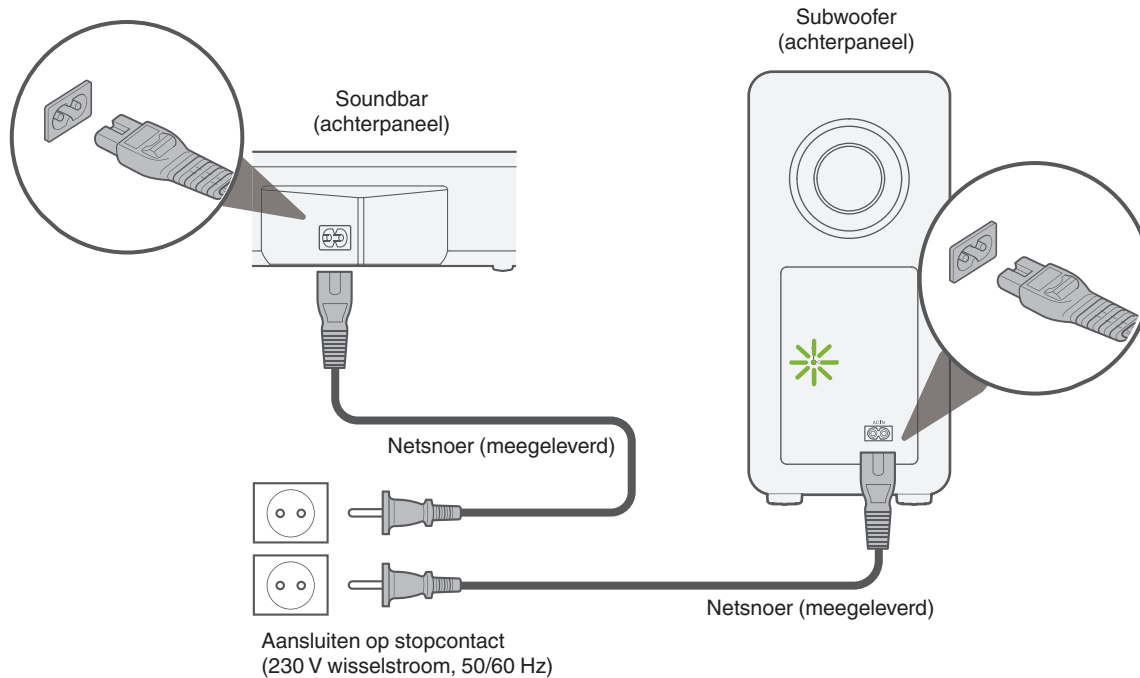

Tv, films en muziek afspelen



- 1 Schakel de voeding van de tv en aangesloten apparaten in.
- 2 Druk op  om de voeding naar het toestel aan te zetten.
- 3 Druk op de toets voor de ingangsbron.

TV:	Schakelt de ingangsbron naar tv (HDMI eARC/ ARC).
HDMI:	Hiermee schakelt de ingangsbron naar HDMI IN.
OPT:	Hiermee schakelt de ingangsbron naar OPTICAL IN.
AUX:	Hiermee schakelt de ingangsbron naar AUX IN.
	Hiermee schakelt de ingangsbron naar Bluetooth.

- 4 **Speel het apparaat af dat op dit toestel is aangesloten.**
Raadpleeg de relevante handleiding van het apparaat voor details.



- Sluit een met de HDMI-besturingscompatibele tv en dit toestel aan via HDMI en schakel de HDMI-besturing in om de gekoppelde besturing vanaf elk apparaat in te schakelen. ( blz. 43)



Het volume instellen

1 Gebruik VOL + of VOL – om het volume te regelen.

Wanneer de knop wordt ingedrukt, gaan de led-statuslampjes branden in overeenstemming met het huidige volume.

- Elke keer dat er op een volumeknop wordt gedrukt, knipperen de led-statuslampjes en neemt het aantal knipperende ledlampjes toe of af in overeenstemming met het ingestelde volume.
- De led-statuslampjes knipperen drie keer wanneer het maximale of minimale volume is bereikt.



- Wanneer de stroom wordt ingeschakeld, start het apparaat met het volumeniveau dat was ingesteld voordat het op stand-by werd gezet. Als het volume eerder op hoog was ingesteld, start het met een volume-instelling die tot een bepaald niveau is verlaagd.

Het subwoofervolume aanpassen

1 Gebruik BASS + of BASS – om het subwoofervolume te regelen.

Wanneer de knop wordt ingedrukt, gaan de led-statuslampjes branden in overeenstemming met het huidige subwoofervolume.

- Het led-statuslampje knippert elke keer dat de knop wordt ingedrukt, en het aantal knipperende ledlampjes neemt toe of af in overeenstemming met het subwoofervolume.
- Wanneer de subwoofer het maximale of minimale volume heeft bereikt, knippert het led-statuslampje drie keer.

Het geluid tijdelijk onderbreken

1 Druk op .

Alle led-statuslampjes knipperen.



- Druk nogmaals op  om te annuleren.



Muziek afspelen op een Bluetooth-apparaat

Muziekbestanden die zijn opgeslagen op Bluetooth-apparaten zoals smartphones, digitale muzikspelers enz. kunnen op dit toestel worden beluisterd door dit toestel te koppelen met en aan te sluiten op het Bluetooth-apparaat.

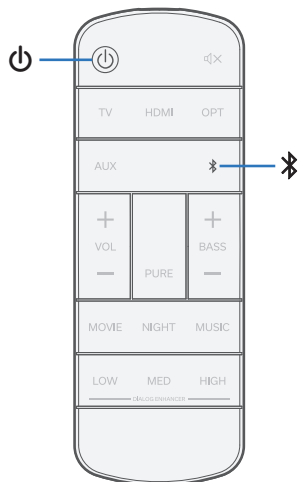

Een Bluetooth-apparaat voor de eerste keer koppelen

Een Bluetooth-apparaat koppelen met dit toestel.
Zodra het Bluetooth-apparaat is gekoppeld, hoeft dit niet opnieuw te gebeuren.

1 Druk op om de voeding naar het toestel aan te zetten.

2 Druk op om de ingangsbron over te schakelen naar "Bluetooth".

Schakelt automatisch naar de koppelingsmodus wanneer deze voor de eerste keer wordt gebruikt.

Het led-statuslampje knippert blauw wanneer dit toestel in de koppelingsmodus staat.

3 Activeer de Bluetooth-instellingen op uw Bluetooth-apparaat.

4 Selecteer "Denon DHT-S517" in de lijst van apparaten die wordt weergegeven op het scherm van het Bluetooth-apparaat.

Het led-statuslampje licht blauw op en dit toestel en het Bluetooth-apparaat zijn gekoppeld.



Koppelen met andere Bluetooth-apparaten

- 1** Druk op  om de voeding naar het toestel aan te zetten.
- 2** Druk op  om de ingangsbron over te schakelen naar “Bluetooth”.
- 3** Activeer de Bluetooth-instellingen op uw Bluetooth-apparaat.
- 4** Houd  3 seconden ingedrukt.
Dit toestel gaat naar de koppelingsmodus en het led-statuslampje knippert herhaaldelijk blauw.
- 5** Selecteer “Denon DHT-S517” in de lijst van apparaten die wordt weergegeven op het scherm van het Bluetooth-apparaat.
Het led-statuslampje licht blauw op en dit toestel en het Bluetooth-apparaat zijn gekoppeld.

Muziek afspelen met een gekoppeld Bluetooth-apparaat

- 1** Druk op  om de voeding naar het toestel aan te zetten.
- 2** Druk op  om de ingangsbron over te schakelen naar “Bluetooth”.
- 3** Activeer de Bluetooth-instellingen op uw Bluetooth-apparaat.
Het led-statuslampje licht blauw op en maakt verbinding met het laatst verbonden Bluetooth-apparaat. Als de aansluiting is verbroken, voert u de aansluiting opnieuw uit.
- 4** **Speel muziek af met elke app op uw Bluetooth-apparaat.**

 - Als dit toestel in de stand-bymodus is en u probeert te verbinden vanaf een gekoppeld Bluetooth-apparaat, schakelt de voeding van dit toestel automatisch in.



Instellingen

Voer de onderstaande bewerkingen en instellingen uit zoals dat nodig zijn.

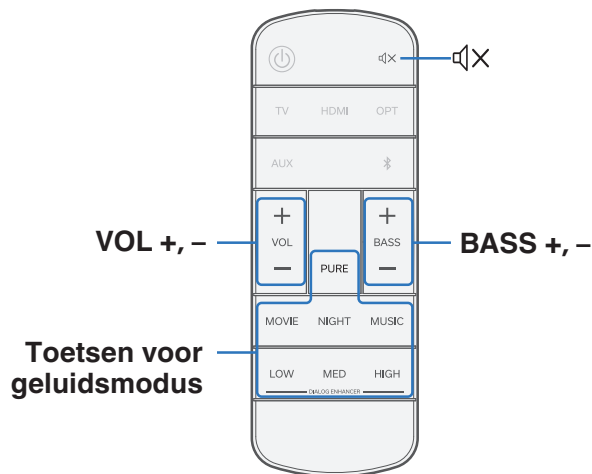

Een geluidsmodus selecteren

1 Druk op de geluidsmodustoets om een geluidsmodus te selecteren.

Wanneer de knop wordt ingedrukt, knippert het meest rechtse led-statuslampje en verandert de geluidsmodus. (☞ blz. 11)

MOVIE:	Geniet van bioscoopachtig surroundgeluid.
NIGHT:	Comprimeert het dynamisch bereik (verschil tussen luid en zachte geluiden) om de audio gemakkelijk hoorbaar te maken bij lage volumes.
MUSIC:	Geniet van de volledige aanwezigheid van een breed, allesomvattend akoestisch veld.
DIALOG ENHANCER LOW / MED / HIGH:	Regel het volume van de dialoog in films, stemmen in muziek enz. zodat deze gemakkelijker hoorbaar zijn. Kan worden ingesteld op 3 niveaus. Stel dit in op de gewenste waarde.
PURE:	Geniet van geluid dat trouw blijft aan de originele bron.



Automatisch instellen op stand-by (functie Auto stand-by)

Schakelt de functie auto stand-by in of uit.

Wanneer de automatische stand-byfunctie is ingeschakeld, schakelt de voeding voor dit toestel automatisch over naar stand-by als er gedurende ca. 20 minuten of meer en er wordt geen geluid uitgevoerd.

1 Houd NIGHT 5 seconden of langer ingedrukt.

- De automatische stand-byfunctie wordt in- of uitgeschakeld en het led-statuslampje knippert zoals hieronder aangegeven.

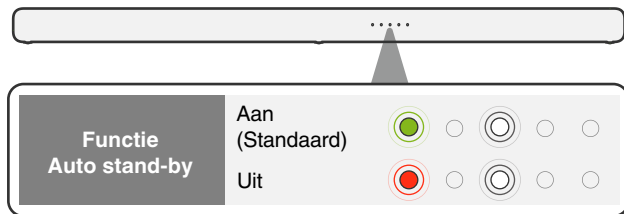

Energieverbruik in stand-by verminderen (functie Diepe stand-by)

Dit toestel kan in de modus Diepe stand-by worden geplaatst waarin het stroomverbruik in stand-by lager is dan in een normale stand-bymodus. Voer de volgende stappen uit om dit toestel in een diepe stand-bymodus te plaatsen.

1 Houd DIALOG ENHANCER HIGH ongeveer 5 seconden of langer ingedrukt.

- De diepe stand-byfunctie wordt in- of uitgeschakeld en het led-statuslampje knippert zoals hieronder aangegeven.

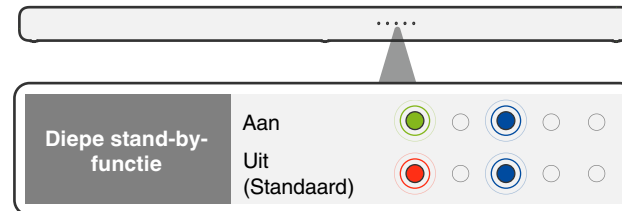



- Wanneer de aan/uit-knop wordt ingedrukt terwijl de diepe stand-byfunctie is ingeschakeld, knipperen alle led-statuslampjes drie keer wit en gaat dit toestel naar de diepe stand-bymodus.
- Wanneer de aan/uit-knop wordt ingedrukt terwijl de diepe stand-byfunctie is uitgeschakeld, knipperen alle led-statuslampjes drie keer groen en gaat dit toestel naar de normale stand-bymodus.

OPMERKING

- Wanneer dit toestel in de diepe stand-bymodus staat, kan het niet worden ingeschakeld door streamingbewerkingen uit te voeren met een Bluetooth-verbinding.
- Wanneer dit toestel in diepe stand-bymodus is, kan de automatische inschakelfunctie van de optische en AUX-ingang het toestel niet inschakelen. (🔊 blz. 33)

Stand-bykoppeling via HDMI- besturingsfunctie in- of uitschakelen

In de standaardinstellingen zet de HDMI-bediening het apparaat automatisch in de stand-bymodus, gekoppeld aan de stand-bymodus van de tv. Wanneer de stand-bykoppeling via HDMI-besturingsfunctie is uitgeschakeld, kan het afspelen van muziek doorgaan zonder dat dit toestel naar stand-by schakelt, zelfs als de tv op stand-by staat terwijl een muzikspeler of ander apparaat is aangesloten en wordt afgespeeld.

1 Houd MOVIE 5 seconden of langer ingedrukt.

- De stand-bykoppeling via de HDMI-besturingsfunctie wordt in- of uitgeschakeld en het led-statuslampje knippert zoals hieronder aangegeven.

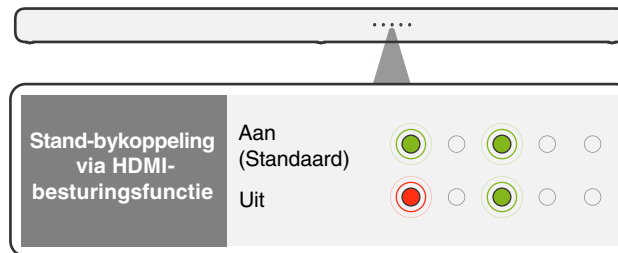

Automatisch inschakelen van de stroom volgens het afspelen van het afspeelapparaat (Auto aan besturingsfunctie)

Als u de auto aan besturingsfunctie inschakelt en het afspelen wordt gestart door het afspeelapparaat terwijl dit toestel op stand-by staat, wordt het toestel automatisch ingeschakeld en wordt het afspelen gestart. Bovendien, als de stroom is ingeschakeld, wordt de ingangsbron automatisch geschakeld volgens het afspelen van het afspeelapparaat. De auto aan besturingsfunctie kan voor elke ingangsbron aan of uit worden gezet.

- Schakel over naar de ingangsbron die u wilt instellen.**
- Druk op de afstandsbediening gedurende 5 seconden of langer op de toets die overeenkomt met de ingangsbron die u wilt instellen.**

Ingangsbron	Toets
TV (HDMI eARC/ARC)	TV
OPTICAL IN	OPT
AUX IN	AUX

De led-statuslampjes op het display van de huidige ingangsbron knipperen drie keer.

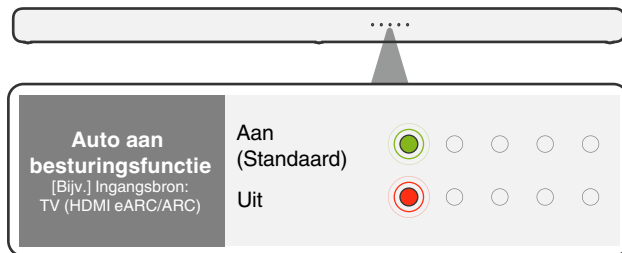

- Wanneer de Auto aan besturingsfunctie is uitgeschakeld voor de tv-ingang (HDMI eARC/ARC), schakelt de Auto aan besturingsfunctie ook uit voor de HDMI IN-ingang.
- Zelfs als de Auto aan besturingsfunctie is uitgeschakeld voor de tv-ingang (HDMI eARC/ARC), schakelt de ingangsbron automatisch naar TV (HDMI eARC/ARC) of HDMI IN wanneer dit toestel is ingeschakeld en het afspelen gebeurt met de tv- of HDMI-weergaveapparaten.
- Zelfs als de auto aan besturingsfunctie is ingeschakeld voor de optische ingang of AUX-ingang, zal de ingangsbron niet automatisch schakelen tijdens HDMI (eARC/ARC) afspelen.
- Wanneer dit toestel in diepe stand-bymodus is, kan de automatische inschakelfunctie van de optische en AUX-ingang het toestel niet inschakelen. (☞ blz. 31)



Dit toestel bedienen met de afstandsbediening van de tv

Er zijn drie manieren om dit toestel te bedienen met de afstandsbediening van de tv.

• HDMI-besturingsfunctie

Sluit dit toestel aan op een tv die de HDMI-besturingsfunctie met een HDMI-kabel ondersteunt en schakel de HDMI-besturingsinstellingen op de tv in voor het uitvoeren van basisbewerkingen op dit toestel (de ingangsbron wijzigen, de voeding in- en uitschakelen, het volume regelen) met de afstandsbediening van de tv.

Raadpleeg "HDMI-besturingsfunctie" voor meer informatie over de HDMI-bedieningsfunctie. (☞ blz. 43)

• Vooraf ingestelde functie afstandsbediening

Dit toestel is zo ingesteld dat u het volume kunt aanpassen met de knop voor het aanpassen van het volume op de afstandsbedieningen van de televisies van de voornaamste fabrikanten. Dit is handig wanneer de televisie die u gebruikt geen HDMI-bediening ondersteunt of wanneer u verbinding maakt met een televisie die geen HDMI-aansluiting heeft.

• Leerfunctie afstandsbediening

Als uw tv de HDMI-bedieningsfunctie en de vooraf ingestelde functie van uw afstandsbediening niet ondersteunt, gebruik dan de leerfunctie van de afstandsbediening. Hiermee kunt dit toestel met de afstandsbediening van een tv bedienen. ("De leerfunctie voor de afstandsbediening gebruiken" (☞ blz. 34))

■ De leerfunctie voor de afstandsbediening gebruiken

1 Houd de van het hoofdapparaat 3 seconden of langer ingedrukt.

Tussen de ledlampjes op het statusdisplay beweegt één wit ledlampje heen en weer van links naar rechts; dit geeft aan dat de leermodus van de afstandsbediening is gestart.

2 Wijs met de afstandsbediening van dit toestel naar de afstandsbedieningssensor van dit toestel en druk eenmaal op de knop op de afstandsbediening die moet worden aangeleerd (bijv. VOL +).

Alle led-statuslampjes knipperen in het wit.

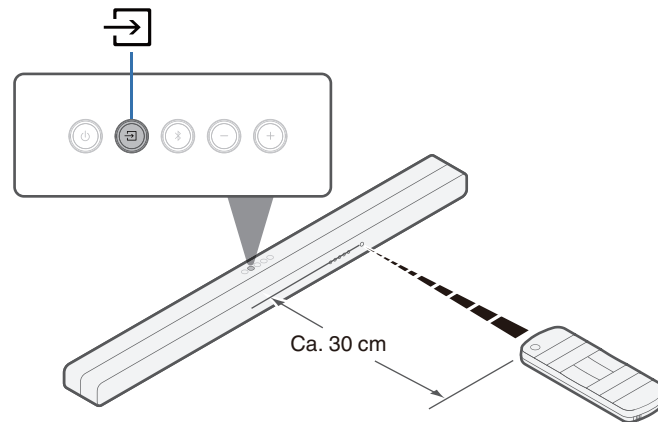

3 Wijs met de afstandsbediening van de tv naar de afstandsbedieningssensor van dit toestel en druk eenmaal op de knop op de afstandsbediening die moet worden aangeleerd (bijv. de knop voor het verhogen van het volume).

Als het leren is gelukt, knippert het meest rechtse led-statuslampje drie keer groen.

Als het leren niet is gelukt, knippert het led-statuslampje uiterst rechts drie keer rood. Herhaal stappen 2 en 3 als dat gebeurt.



- Wanneer de status-LED's opnieuw wit knipperen, drukt u nogmaals op de afstandsbedieningsknop van de tv (bijv. de knop om het volume te verhogen).

4 Om een nieuwe functie te leren, herhaalt u stappen 2 en 3 met de volgende functie.

5 Houd de van het hoofdapparaat 3 seconden of langer ingedrukt.

Het meest rechtse led-statuslampje knippert drie keer wit en geeft aan dat de leermodus van de afstandsbediening is voltooid.

De eenheid verlaat de leermodus voor de afstandsbediening.

6 Controleer of de bewerking (bijv. het volume verhogen) kan worden uitgevoerd op dit toestel met de afstandsbediening van de tv.



- Houd  op de soundbar 10 seconden ingedrukt totdat alle led-statuslampjes vijf keer paars knipperen om alle geleerde gegevens te verwijderen.
- Bewerkingen kunnen niet worden uitgevoerd met de leerfunctie van de afstandsbediening tijdens Diepe stand-by.
- Andere bewerkingen kunnen niet worden uitgevoerd wanneer u in de leermodus voor de afstandsbediening bent.
- Het aanleren van de afstandsbediening kan onmogelijk zijn, afhankelijk van het type afstandsbediening van de tv.



Probleemoplossing

Als een probleem optreedt, moet u eerst het volgende controleren:

1. **Zijn de aansluitingen juist ?**
2. **Wordt het toestel bediend zoals wordt beschreven in de gebruiksaanwijzing?**
3. **Werken de andere componenten naar behoren ?**



Als dit toestel niet naar behoren werkt, controleer dan de overeenkomende symptomen in deze sectie.

Als de symptomen niet overeenkomen met deze die hier zijn beschreven, dient u uw leverancier te raadplegen omdat dit kan te wijten zijn aan een fout in dit toestel. Koppel in dit geval onmiddellijk de voeding uit en neem contact op met de winkel waar u dit toestel hebt aangeschaft.



Voeding wordt niet ingeschakeld/Voeding wordt uitgeschakeld

De spanning wordt niet ingeschakeld.

- Controleer of de stekker goed in het stopcontact zit. (👉 blz. 25)
- Als het apparaat niet kan worden ingeschakeld met de afstandsbediening van de tv, drukt u op de toets  om het apparaat in te schakelen. (👉 blz. 43)
- Schakel de HDMI-besturingsfunctie van de tv in wanneer u een HDMI-kabel gebruikt om dit toestel op uw met HDMI compatibele tv aan te sluiten. (Raadpleeg de handleiding van de tv voor details.)
- Als de stroom niet kan worden ingeschakeld via een Bluetooth-verbinding, is deze in de diepe stand-bymodus. Druk op  om het toestel aan te zetten. (👉 blz. 31)
- Als u de auto aan besturingsfunctie uitschakelt, wordt de stroom van dit toestel niet automatisch ingeschakeld, zelfs niet als het afspelen wordt gestart door de tv of het afspeelapparaat. (👉 blz. 33)
- Als de voeding niet kan worden ingeschakeld met de automatische inschakelfunctie van de optische en AUX-ingangen, is dit in de diepe stand-bymodus. Druk op  om het toestel aan te zetten. (👉 blz. 33)

De voeding wordt automatisch uitgeschakeld.

- Als er gedurende 20 minuten of langer geen handelingen zijn uitgevoerd en er geen audio wordt ingevoerd, schakelt dit toestel automatisch over naar stand-by. Schakel dit toestel weer in. Om te voorkomen dat de voeding automatisch inschakelt, zet u de functie auto stand-by uit. (👉 blz. 31)

Zelfs als de stroom van de tv is uitgeschakeld, wordt de stroom van dit toestel niet automatisch uitgeschakeld.

- Als de stand-bykoppeling via HDMI-besturingsfunctie is uitgeschakeld, zal dit toestel niet naar stand-by schakelen, zelfs niet als de voeding van de via HDMI aangesloten tv is uitgeschakeld. (👉 blz. 32)
- Als de ingangsbron Bluetooth is, zal dit toestel niet naar stand-by schakelen, zelfs niet als de stroom van de via HDMI aangesloten tv is uitgeschakeld.

De stroom wordt uitgeschakeld en het meest linkse led-statuslampje knippert rood.

- Het beveiligingscircuit is geactiveerd vanwege een temperatuurstijging in de soundbar. Trek de voedingskabel uit, wacht ongeveer een uur tot het toestel voldoende is afgekoeld en schakel de voeding opnieuw in.
- Schakel de stroom weer in en zet het volume lager.



Bewerkingen kunnen niet worden uitgevoerd via de afstandsbediening

Bewerkingen kunnen niet worden uitgevoerd via de afstandsbediening.

- De batterij is leeg. Plaats een nieuwe batterij. (👉 blz. 6)
- Bedien de afstandsbediening binnen een afstand van ongeveer 7 m vanaf dit toestel en in een hoek van 30°. (👉 blz. 8)
- Verwijder alle obstakels tussen de dit toestel en de afstandsbediening.
- De lithiumbatterij in de vorm van een muntstuk (CR2025) is niet correct geplaatst. Corrigeer de positie zodat het symbool + dat op de batterij is gegraveerd bovenaan zichtbaar is. (👉 blz. 6)
- Er schijnt een sterk licht op de afstandsbedieningssensor van dit toestel (direct zonlicht, spotje, enz.). Zet dit toestel op een plaats waar de afstandsbedieningssensor niet blootstaat aan direct zonlicht.

Problemen met het programmeren van de opdrachten van de afstandsbediening

Problemen met het programmeren van de opdrachten van de afstandsbediening.

- Vergeet niet dat, hoewel dit apparaat bijna alle IR-opdrachten (infrarood) van de afstandsbediening kan leren, er nog steeds een paar zeldzame codeformaten zijn die niet kunnen worden aangeleerd.





Er is geen geluid hoorbaar

Er is geen geluid hoorbaar.

- Controleer de aansluitingen van alle apparaten. (🔧 blz. 20)
- Sluit de aansluitkabels stevig aan.
- Controleer of de ingangen en uitgangen niet omgekeerd zitten.
- Controleer de kabels op schade.
- Controleer of er een goede ingangsbron is geselecteerd. (🔧 blz. 26)
- Pas het volume van het toestel aan. (🔊 blz. 27)
- Zorg dat het volume niet wordt gedempt. (🔊 blz. 27)
- Als het led-statuslampje rood oplicht, wordt een audiosignaal ingevoerd dat niet door dit toestel wordt ondersteund. (🔊 blz. 11)
Stel in dat geval het audioformaat op het audio-uitvoerapparaat in op "PCM".

Er komt geen geluid uit de subwoofer.

- Als er een obstakel is tussen de soundbar en de subwoofer, verwijdt u deze of plaatst u de subwoofer dichter bij de soundbar.
- Om elektromagnetische storing te voorkomen, moet u dit toestel ver van magnetrons, ovens, draadloze LAN-apparaten en ander Bluetooth-apparaten plaatsen.
- Controleer of de statusdisplay-LED van de subwoofer groen is opgelicht. Als de lampjes niet oplichten, kan dit aangeven dat de soundbar en subwoofer niet draadloos zijn verbonden. Voer de aansluiting opnieuw uit in overeenstemming met de volgende stappen.
 - ① Druk op de toets  om het toestel aan te zetten.
 - ② Houd de CONNECT-toets van de subwoofer 3 seconden of langer ingedrukt.
Het led-statuslampje van de subwoofer knippert groen, de subwoofer gaat naar de koppelingsmodus.
 - ③ Houd de soundbar  en + toetsen 5 seconden of langer ingedrukt totdat het led-statuslampje van de soundbar rood knippert.
De soundbar gaat in koppelmodus, de subwoofer maakt automatisch draadloos verbinding met de soundbar. Voer de stappen ① tot ③ opnieuw uit als er geen verbinding wordt gemaakt.



Bluetooth-weergave werkt niet

Kan niet koppelen met een Bluetooth-apparaat.

- Het is mogelijk dat Bluetooth niet is ingeschakeld op het Bluetooth-apparaat. Raadpleeg de gebruiksaanwijzing van het Bluetooth-apparaat om de Bluetooth-functie in te schakelen.
- Dit toestel wordt mogelijk gekoppeld met een ander Bluetooth-apparaat. Selecteer dit toestel in de lijst van apparaten die wordt weergegeven op het scherm van het Bluetooth-apparaat.
- Breng het Bluetooth-apparaat dicht bij dit toestel.
- Schakel de voeding van het Bluetooth-apparaat uit en in en probeer het opnieuw.
- Er kan slechts 1 Bluetooth-apparaat per keer worden aangesloten.
- De verbinding met het mobiele Bluetooth-apparaat werkt niet goed. Schakel het mobiele apparaat in, verwijder de koppelingsinformatie en koppel dit apparaat opnieuw aan het mobiele apparaat.

Het geluid wordt afgesneden.

- Breng het Bluetooth-apparaat dicht bij dit toestel.
- Verwijder de obstructies tussen het Bluetooth-apparaat en dit toestel.
- Om elektromagnetische storing te voorkomen, moet u dit toestel ver van magnetrons, ovens, draadloze LAN-apparaten en ander Bluetooth-apparaten plaatsen.
- Koppel opnieuw met het Bluetooth-apparaat. (👉 blz. 28)



De HDMI-besturingsfunctie werkt niet

De HDMI-besturingsfunctie werkt niet.

- U kunt geen apparaten gebruiken die niet compatibel zijn met de HDMI-besturingsfunctie. Afhankelijk van het aangesloten apparaat of de instellingen, is het daarnaast mogelijk dat de HDMI-besturingsfunctie niet werkt. Bedien in dat geval het externe apparaat direct.
- Controleer of de instellingen voor de HDMI-besturingsfunctie is ingeschakeld op alle apparaten die op dit toestel zijn aangesloten.

Het geluid kan worden beluisterd via de luidsprekers van de tv

Het geluid kan worden beluisterd via de luidsprekers van de tv.

- Schakel de luidsprekers van de tv uit (meestal een optie van het menu instellingen, maar bij sommige tv's is er een schakelaar op het achterpaneel).





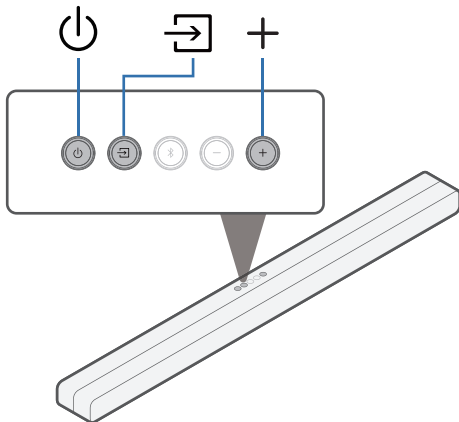

Fabrieksinstellingen opnieuw instellen

Voer deze procedure alleen uit wanneer de display en de bediening niet naar behoren functioneren.

Verschillende instellingen worden opnieuw ingesteld naar de standaard fabriekswaarden. Geef de instellingen opnieuw op.



- 1 Druk op  om de voeding naar het toestel aan te zetten.**
- 2 Houd ,  en  van het hoofdapparaat minstens 5 seconden tegelijk ingedrukt.**
Het led-statuslampje knippert drie keer rood.
- 3 Wacht ongeveer 10 seconden nadat de LED dooft en druk dan op .**
Alle fabrieksinstellingen worden hersteld nadat de soundbar opnieuw wordt gestart.

Over HDMI

Dit toestel heeft ondersteuning voor de volgende HDMI-functies.

- **ARC-functie (Audio Return Channel)**

Geniet van films, muziek enz. op uw tv door een met de ARC-functie compatibele tv op dit toestel aan te sluiten via HDMI.

- **eARC (Enhanced Audio Return Channel) functie**

De eARC-functie is compatibel met conventionele audioformaten die compatibel zijn met de ARC-functie, naast multichannel lineaire PCM, Dolby TrueHD, Dolby Atmos en andere audioformaten die een conventionele ARC-functie niet kan verzenden. Bovendien kunt u door het aansluiten op tv die compatibel is met een eARC-functie genieten van hoogwaardigere surround van de audio-inhoud die wordt afgespeeld vanaf uw tv.

- **HDMI-besturingsfunctie**

Sluit een met de HDMI-besturingscompatibele tv en dit toestel aan via HDMI en schakel de HDMI-besturing in om de gekoppelde besturing vanaf elk apparaat in te schakelen.

- Schakelen van ingangsbronnen

Als de tv is ingeschakeld, wordt het toestel automatisch ingeschakeld en wordt de ingangsbron omgeschakeld.

- Voeding uit

Het uitschakelen van de tv is gekoppeld zodat dit toestel ook uitschakelt.

- Volumeregeling

Het volume van dit toestel kan worden aangepast met de afstandsbediening van de tv.

- Schakelen tussen bestemmingen audio-uitvoer

Als dit toestel wordt ingeschakeld, wordt de tv-audio uitgevoerd vanaf dit toestel. Als dit toestel wordt uitgeschakeld, wordt de audio van de tv uitgevoerd vanaf de luidsprekers van de tv.

OPMERKING

- Afhankelijk van de aangesloten tv zullen sommige functies mogelijk niet werken.



Informatie handelsmerk



Het Bluetooth®-woordmerk en de logo's zijn gedeponeerde handelsmerken van Bluetooth SIG, Inc. en elk gebruik van dergelijke merken door D&M Holdings Inc. is onder licentie. Andere handelsmerken en handelsnamen zijn eigendom van hun respectieve eigenaars.



Dolby, Dolby Vision, Dolby Atmos en het dubbele D-symbool zijn gedeponeerde handelsmerken van Dolby Laboratories Licensing Corporation. Vervaardigd onder licentie van Dolby Laboratories. Vertrouwelijke ongepubliceerde werken. Copyright © 2012-2021 Dolby Laboratories. Alle rechten voorbehouden.



De begrippen HDMI, HDMI High-Definition Multimedia Interface en het HDMI-logo zijn handelsmerken of geregistreerde handelsmerken van HDMI Licensing LLC in de Verenigde Staten en andere landen.



Technische gegevens

Soundbar

■ Algemeen

Bedrijfstemperatuur:	5 °C - 35 °C
Voeding:	100 - 240 V wisselstroom, 50/60 Hz
Stroomverbruik:	40 W
Stroomverbruik in stand-bymodus:	1,7 W
Stroomverbruik in Diepe stand-bymodus:	0,4 W
Max analoge ingang:	2 Vrms
Bemonsteringsfrequentie:	32 kHz, 44,1 kHz, 48 kHz
Ondersteunde audioformaten:	Lineaire PCM, Dolby Digital, Dolby Digital Plus, Dolby TrueHD, Dolby Atmos



■ Draadloze sectie

Benut frequentiebereik: 2,4 GHz (Draadloze subwoofer)

■ Bluetooth-sectie

Communicatiesysteem: Bluetooth versie 5.0
Zendvermogen: Vermogensklasse 2
Maximum communicatiebereik: Ca. 10 m in gezichtsveld*
Benut frequentiebereik: 2,4 GHz band
Modulatieschema: FHSS (Frequency-Hopping Spread Spectrum)
Ondersteunde profielen: A2DP (Advanced Audio Distribution Profile) 1.3
AVRCP (Audio Video Remote Control Profile) 1.6
Overeenkomende codec: SBC
Zendbereik (A2DP): 20 Hz – 20.000 Hz

*Het werkelijke communicatiebereik verschilt afhankelijk van de invloed van dergelijke factoren als obstructies tussen apparaten, elektromagnetische golven van magnetrons, statische elektriciteit, draadloze telefoon, ontvangstgevoeligheid, antenneprestaties, besturingssysteem, toepassingssoftware enz.



■ Afmetingen (Eenheid : mm)

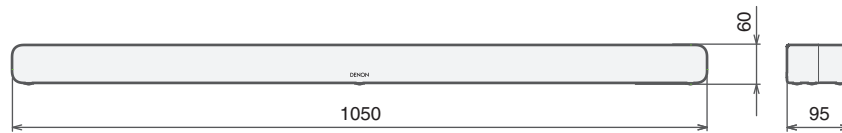
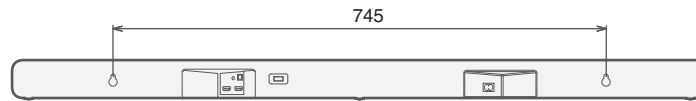

■ Gewicht: 2,5 kg



Subwoofer

■ Algemeen

Bedrijfstemperatuur:	5 °C - 35 °C
Voeding:	100 - 240 V wisselstroom, 50/60 Hz
Stroomverbruik:	40 W
Stroomverbruik in stand-bymodus:	0,3 W
Stroomverbruik in Diepe stand-bymodus:	0,3 W

■ Afmetingen (Eenheid : mm)

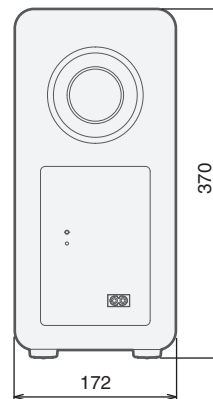
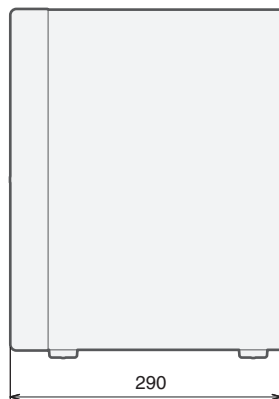

■ Gewicht: 4,3 kg



DENON[®]

www.denon.com

3520 10828 00ASB

©2021 Sound United. All Rights Reserved.