

DENON[®]

DNP-800NE

SIECIOWY ODTWARZACZ AUDIO

Instrukcja obsługi

[Panel przedni](#)[Panel tylny](#)[Pilot zdalnego sterowania](#)[Indeks](#)

Aksesoria	7
Wkładanie baterii	8
Zasięg działania pilota zdalnego sterowania	8
Funkcje	9
Dźwięk wysokiej jakości	9
Wysoka wydajność	9
Nazwy elementów i ich funkcje	12
Panel przedni	12
Panel tylny	14
Pilot zdalnego sterowania	16

Połączenia

Podłączenie do wzmacniacza	21
Podłączanie do urządzenia z cyfrowymi wejściami audio	22
Podłącz pamięć USB do portu USB	23
Podłączenie do sieci domowej (LAN)	24
Przewodowa sieć LAN	24
Sieć bezprzewodowa LAN	25
Podłączanie do złącza sterowania na podczerwień	26
Podłączanie przewodu zasilającego	27



Odtwarzanie

Operacje podstawowe	29
Włączanie urządzenia	29
Włączanie trybu czuwania	29
Wybór źródła sygnału	30
Słuchanie radia internetowego	31
Słuchanie radia internetowego	32
Odtwarzanie plików przechowywanych na komputerze lub serwerze NAS	33
Odtwarzanie plików przechowywanych na komputerze lub serwerze NAS	34
Odtwarzanie z pamięci USB	36
Odtwarzanie plików z pamięci USB	37
Słuchanie muzyki z urządzenia Bluetooth	39
Słuchanie muzyki z urządzenia Bluetooth	40
Parowanie z innymi urządzeniami Bluetooth	41
Ponowne łączenie urządzenia Bluetooth z tym urządzeniem	42
Pobieranie aplikacji HEOS App	43
Konto HEOS	44
Odtwarzanie z usług transmisji strumieniowej muzyki	45
Słuchanie tej samej muzyki w wielu pomieszczeniach	48

Funkcja AirPlay	52
Odtwarzanie utworów z urządzenia iPhone, iPod touch lub iPad	53
Odtwarzanie muzyki z iTunes za pośrednictwem tego amplitunera	53
Obsługa odtwarzania iTunes za pomocą pilota zdalnego sterowania	54
Odtwarzanie utworu z urządzenia iPhone, iPod touch lub iPad na wielu zsynchronizowanych urządzeniach (AirPlay 2)	55
Funkcja Spotify Connect	56
Odtwarzanie muzyki ze Spotify za pośrednictwem tego amplitunera	56
Funkcje pomocnicze	57
Dodawanie do obszaru Ulubione HEOS	57
Odtwarzanie z obszaru Ulubione HEOS	58
Usuwanie z obszaru Ulubione HEOS	58
Przełączanie jasności wyświetlacza	58
Korzystanie z wyłącznika czasowego	59



Ustawienia

Mapa menu	60
Operacje w menu	65
Wprowadzanie znaków	66
Użycie przycisków numerycznych	66
Użycie przycisków kursora	67
Audio	68
Ograniczenie głośności	68
Regulacja wzmacniacza słuchawek	68
Ogólne	69
Język	69
Automatyczny stan wstrzymania	69
Dane użytkownika	70
Oprogramowanie wbudowane	70
Informacja	73
Reset	73

Sieć	74
Informacje o sieci	74
Wi-Fi	74
Bluetooth	74
Kontrola sieci	75
Skrócona nazwa	75
Połączenie	76
Ustawienia	79
Diagnostyka	80



Konto HEOS	81
Nie zalogowałeś się	81
Już jesteś zalogowany/-a	81
Włączanie funkcji przycisków głośności na pilocie zdalnego sterowania	82
Ustawianie trybu pracy zdalnego sterowania sieciowego odtwarzacza audio	83
Ustawianie trybu pracy zdalnego sterowania na tryb pracy wzmacniacza	83

Wskazówki

Spis treści	84
Wskazówki	85
Rozwiązywanie problemów	86
Zasilanie nie włącza się/jest wyłączone	87
Nie można uruchomić funkcji za pomocą pilota zdalnego sterowania	88
Brak jakichkolwiek informacji na wyświetlaczu amplitunera	88
Brak dźwięku	89
Dźwięk jest przerywany lub występuje szum	90
Nie można uzyskać żądanego brzmienia	91
Nie można odtwarzać z urządzenia AirPlay	92
Nie można odtwarzać z urządzeń pamięci masowej USB	93
Nie można odtwarzać z urządzenia Bluetooth	94
Nie można odtwarzać radia internetowego	95
Nie można odtwarzać plików muzycznych z komputera lub serwera NAS (serwer muzyczny)	96
Nie można odtwarzać różnych usług online	97
Brak dostępu do sieci bezprzewodowej LAN	97
Komunikaty o błędach aktualizacji/uaktualnienia	98
Przywracanie ustawień sieciowych	99



Dodatek

Odtwarzanie z urządzeń pamięci USB	100
Odtwarzanie urządzenia Bluetooth	101
Odtwarzanie plików przechowywanych na komputerze lub urządzeniu NAS	102
Odtwarzanie radia internetowego	103
Wyjaśnienie pojęć	104
Informacje o znakach handlowych	107
Dane techniczne	108
Indeks	113







Dziękujemy za zakup tego urządzenia marki Denon.

W celu zapewnienia właściwej obsługi, przeczytaj dokładnie niniejszą instrukcję i obsługuj urządzenie zgodnie ze wskazówkami w niej zawartymi. Po przeczytaniu instrukcję należy zachować na przyszłość.

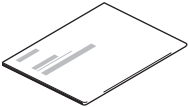
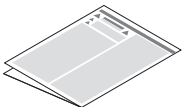
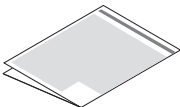
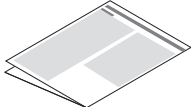
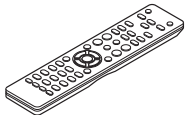
Akcesoria

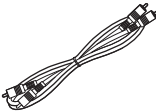
Sprawdź, czy następujące elementy są dostarczone wraz z urządzeniem.

 <p>Skrócona instrukcja obsługi</p>	 <p>Zasady bezpieczeństwa</p>	 <p>Uwagi dotyczące baterii</p>	 <p>Informacja dot. radia</p>
 <p>Pilot zdalnego sterowania (RC-1224)</p>	 <p>Baterie R03/AAA</p>	 <p>Przewód audio</p>	 <p>Kabel sterowania na podczerwień</p>
 <p>Anteny zewnętrzne dla łączności Bluetooth/sieci bezprowodowej LAN</p>			



Wkładanie baterii

- 1 Zdejmij tylną osłonę zgodnie z kierunkiem strzałki.

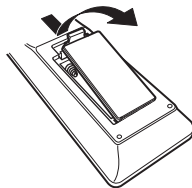

- 2 Włóż prawidłowo dwie baterie do komory baterii, tak jak pokazano na ilustracji.

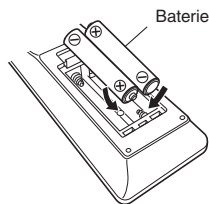

- 3 Załóż z powrotem tylną osłonę.

UWAGA

- Aby zapobiec uszkodzeniom lub wyciekom baterii:
 - Nie używaj nowych baterii razem ze starymi.
 - Nie używaj razem różnych typów baterii.
- Wyjmij baterie, jeżeli pilot nie będzie używany przez dłuższy czas.
- W przypadku wycieku baterii, dokładnie wytrzyj przedział baterii i włóż nowe baterie.

Zasięg działania pilota zdalnego sterowania

Chcąc sterować urządzeniem za pomocą pilota zdalnego sterowania, nakieruj pilota na odbiornik sygnału zdalnego sterowania znajdujący się w tym urządzeniu.

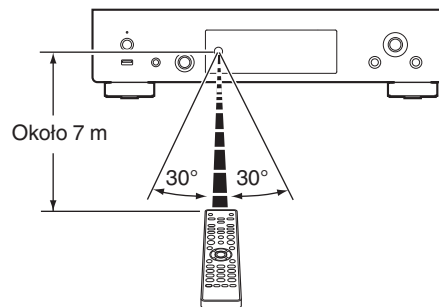

Funkcje

Dźwięk wysokiej jakości

- **Wysoki współczynnik kompresji i wysoka częstotliwość próbkowania dzięki funkcji Advanced AL32 Processing Plus**
Jedyny w swoim rodzaju algorytm interpolacji danych firmy Denon umożliwił uzyskanie wysokiego współczynnika kompresji i wysokiej częstotliwości próbkowania. 16-bitowe sygnały audio są konwertowane na sygnały 32-bitowe o wysokim współczynniku kompresji, a częstotliwość próbkowania 44,1 kHz jest zwiększana 16-krotnie, aby uzyskać płynniejsze odtwarzanie fal dźwiękowych. Zastosowano także interpolację danych, przewidując punkty interpolacji wśród dużej liczby wszystkich punktów, aby zapewnić jak najwierniejszy dźwięk. Ta skomplikowana rekonstrukcja danych utraconych podczas cyfrowego rejestrowania pozwala uzyskać dokładne, pozbawione zniekształceń renderowanie, precyzyjne umiejscowienie dźwięku, bogate tony niskie i odtwarzanie wierne oryginałowi.
- **Obwód audio przejęty z urządzeń najwyższej klasy**
Emulując obwód audio ekskluzywnego odtwarzacza SACD, opisywane urządzenie oferuje parametry i jakość dźwięku, które znacznie przewyższają jego klasę.
- **Kondensator elektrolityczny dla wysokiej jakości dźwięku**
Urządzenie jest wyposażone w zapewniający wysoką jakość dźwięku, audiofilski, oryginalny kondensator elektrolityczny firmy Denon, który stosuje się szczególnie w modelach z najwyższej półki.

Wysoka wydajność

- **Możliwość odtwarzania dźwięku wysokiej jakości poprzez USB i sieci**
To urządzenie obsługuje odtwarzanie formatów audio o wysokiej rozdzielczości, takich jak pliki DSD (2,8/5,6 MHz) i WAV/FLAC/Apple Lossless Audio Codec (ALAC) do 192 kHz/24 bity.
- **Oprócz funkcji sieciowych, takich jak radio internetowe itp., urządzenie posiada funkcję AirPlay®.**
Za pomocą tego urządzenia można odtwarzać rozmaitych źródeł audiowizualnych, w tym radio internetowe i pliki dźwiękowe zapisane w komputerze. Urządzenie obsługuje również technologię Apple AirPlay, która umożliwia odtwarzanie strumieniowe biblioteki muzycznej z urządzeń takich jak iPhone®, iPad®, iPod touch® lub iTunes®.
- **Obsługa bezprzewodowej funkcji audio AirPlay 2®**
Synchronizacja wielu urządzeń/głośników kompatybilnych z AirPlay 2 w celu jednoczesnego odtwarzania.
To urządzenie obsługuje funkcję AirPlay 2 i wymaga systemu iOS 11.4 lub nowszego.



- **Można łatwo nawiązać połączenie bezprzewodowe z urządzeniami Bluetooth**

Można słuchać muzyki poprzez bezprzewodowe połączenie ze smartfonem, tabletem, komputerem itp.

- **Obsługa funkcji ciągłego odtwarzania**

Odtwarzanie bez przerw między utworami.

(dotyczy wyłącznie plików WAV/FLAC/Apple Lossless/DSD)

- **Zgodne z aplikacją HEOS* w zakresie wykonywania podstawowych czynności na urządzeniach iPad, iPhone lub Android™ (Google, Amazon Kindle Fire)**

* Pobierz odpowiednią aplikację HEOS dla urządzeń z systemem iOS lub Android. Amplituner należy połączyć z tą samą siecią LAN lub Wi-Fi (beprzewodową siecią LAN), z którą jest połączone urządzenie iPhone lub iPod touch.

- **HEOS zapewnia transmisję strumieniową muzyki z ulubionych źródeł muzycznych online**

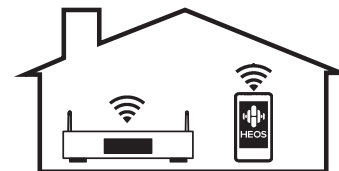

Bezprzewodowy system dźwięku multi-room pozwala cieszyć się ulubioną muzyką w dowolnym pomieszczeniu Twojego domu. Wykorzystując istniejąc sieć domową oraz aplikację HEOS App (dostępna na urządzenia iOS, Android oraz Amazon), możesz odkrywać, przeglądać i odtwarzać muzykę z własnej biblioteki muzycznej lub z wielu usług transmisji strumieniowej muzyki online. Jeżeli do tej samej sieci podłączono wiele urządzeń HEOS, urządzenia HEOS mogą zostać zsynchronizowane do odtwarzania tej samej muzyki na wszystkich urządzeniach symultanicznie albo różnej muzyki na osobnych urządzeniach HEOS.



- **Funkcja wyboru wzmocnienia wzmacniacza dla słuchawek**

Urządzenie jest wyposażone w funkcję wyboru wzmocnienia o trzech poziomach, które można przełączać odpowiednio do charakterystyki podłączonych słuchawek.

- **Wyposażone w analogowe złącza zmiennego wyjścia audio (VARIABLE)**

Oprócz standardowych analogowych złączy stałego wyjścia audio (FIXED), to urządzenie zostało wyposażone w analogowe złącza stałego wyjścia audio (VARIABLE), które umożliwiają regulację głośności wyjścia sygnału audio opisywanego urządzenia. Mogą być podłączone do wzmacniacza mocy w celu regulacji głośności.

- **3-wierszowy wyświetlacz OLED (Organic Light Emitting Diode)**

- **Posiada funkcję automatycznego trybu czuwania, która redukuje pobór mocy**



Nazwy elementów i ich funkcje

Panel przedni

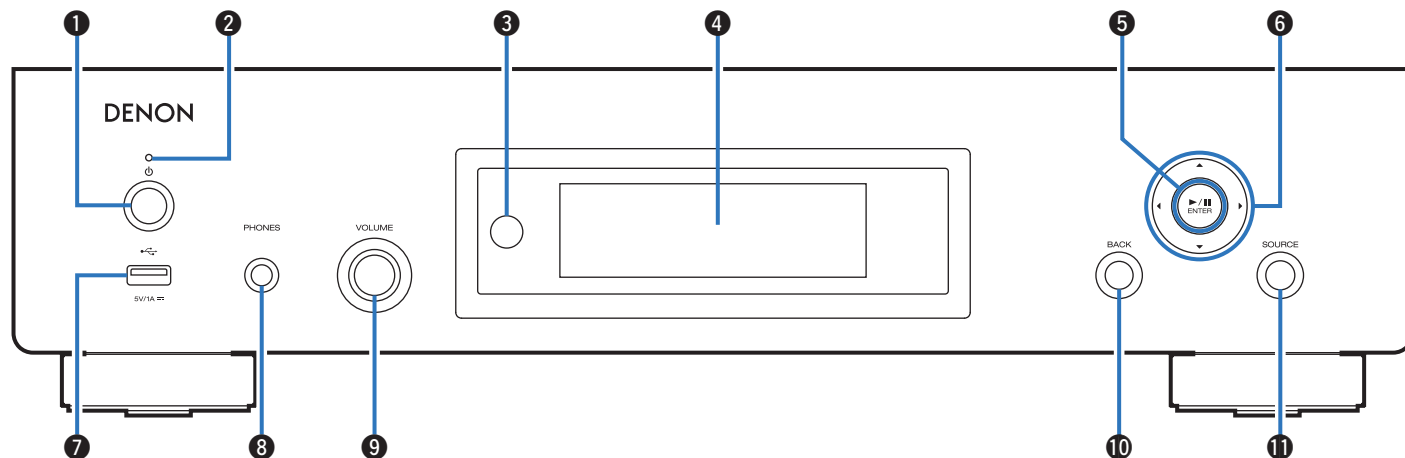

1 Przycisk zasilania (⏻)

Służy do włączania/wyłączania zasilania (przełączania w tryb czuwania). (📖 str. 29)

2 Wskaźnik zasilania

Sygnalizuje stan zasilania w następujący sposób:

- Zielony: Włączone
- Wyłączony: Normalny tryb czuwania
- Czerwony: Czuwanie, jeżeli następujące ustawienia zostały skonfigurowane
 - Gdy parametr “Kontrola sieci” ustawiony jest na “Włączony” (📖 str. 75)



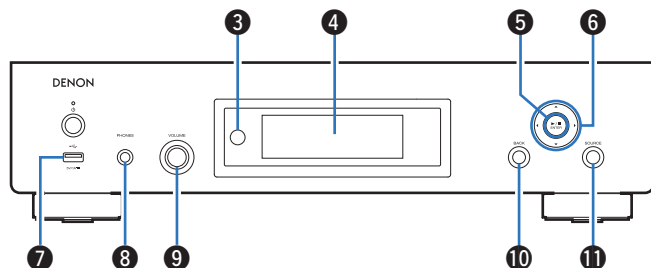

3 Czujnik zdalnego sterowania

Odbiera sygnał z pilota zdalnego sterowania. (👉 str. 8)

4 Wyświetlacz

Służy do wyświetlania rozmaitych informacji.

5 Przycisk odtwarzania/wstrzymania odtwarzania/ENTER (▶/⏸/ENTER)

Uruchamia i wstrzymuje odtwarzanie utworów oraz zatwierdza wybraną treść.

6 Przyciski kursora (Δ▽◀▶)

Służą do wyboru elementów.

7 Port USB (🔌)

Służy do podłączania urządzeń magazynujących USB (takich jak pamięć USB).

(👉 str. 23)

8 Gniazdo słuchawek (PHONES)

Do podłączania słuchawek.

UWAGA

- Aby nie spowodować uszkodzenia słuchu podczas słuchania z użyciem słuchawek, nie zwiększaj gwałtownie poziomu głośności.

9 Pokrętło głośności słuchawek (VOLUME)

Służy do regulacji głośności w słuchawkach.

10 Przycisk BACK

Powoduje powrót do poprzedniego elementu.

11 Przycisk SOURCE

Służą do wyboru źródła sygnału. (👉 str. 30)



Panel tylny

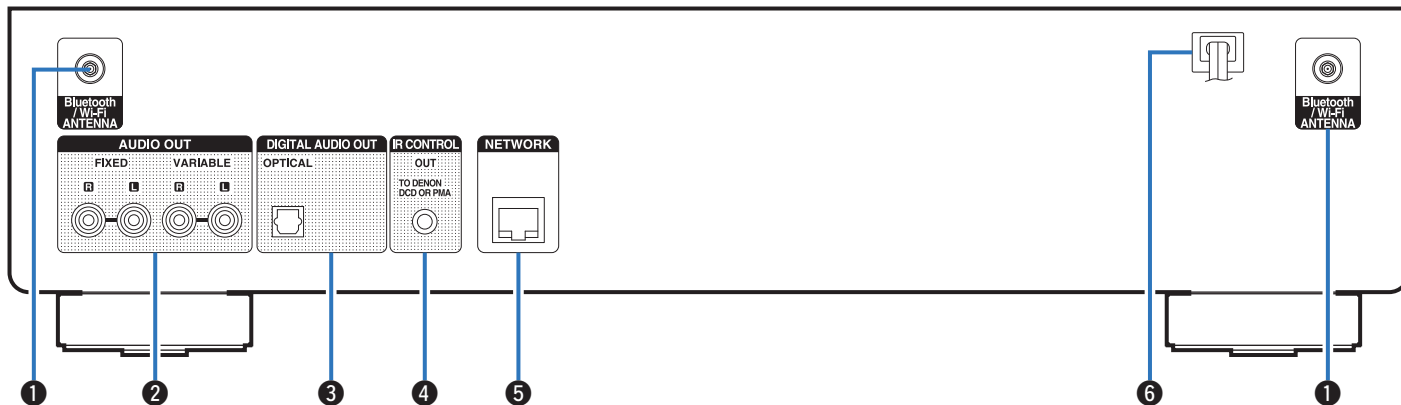

Szczegółowe informacje można znaleźć na następnym stronie.



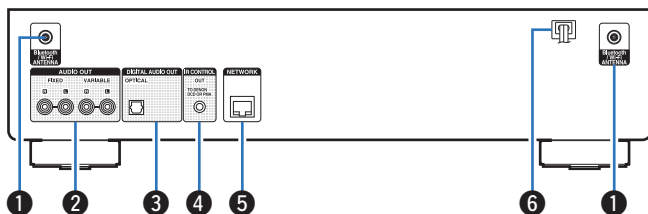

1 Złącza Bluetooth/antena sieci bezprzewodowej LAN

Służy do podłączania załączonych anten zewnętrznych dla podłączenia Bluetooth/sieci bezprzewodowej, podczas połączenia do sieci przez sieć bezprzewodową LAN, lub podczas podłączenia do urządzenia przenośnego za pomocą Bluetooth. (☞ str. 25)

- ① Anteny zewnętrzne dla połączenia Bluetooth/sieci bezprzewodowej należy umieścić równomiernie powyżej tylnego zespołu śrub.
- ② Należy obrócić zgodnie z kierunkiem ruchu wskazówek zegara, dopóki anteny zostaną całkowicie połączone.
- ③ Należy obrócić antenę do góry, aby uzyskać lepszy odbiór.

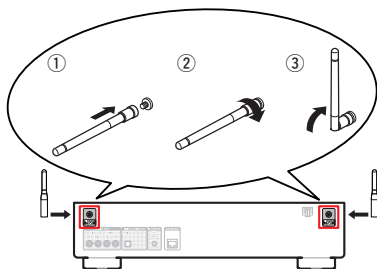

2 Złącza AUDIO OUT

Służą do podłączania urządzeń wyposażonych w wejścia dźwięku analogowego lub zewnętrznego wzmacniacza mocy. (☞ str. 21)

3 Złącze DIGITAL AUDIO OUT

Służą do podłączania amplitunera lub przetwornika cyfrowo-analogowego wyposażonego w złącza wejść cyfrowych. (☞ str. 22)

4 Złącze IR CONTROL

Służy do podłączania wzmacniacza Denon wyposażonego w gniazdo REMOTE CONTROL. (☞ str. 26)

5 Złącze NETWORK

Służy do podłączenia do kabla LAN podczas podłączenia do przewodowej sieci LAN. (☞ str. 24)

6 Przewód zasilania (☞ str. 27)



Pilot zdalnego sterowania

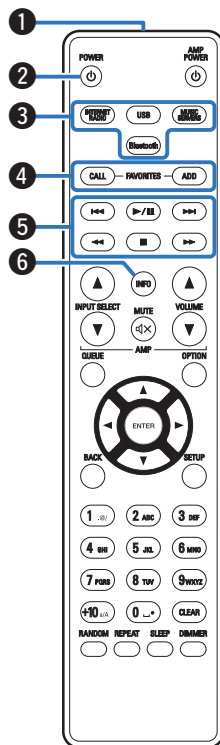

■ Obsługa urządzenia

1 Nadajnik sygnału zdalnego sterowania

Nadaje sygnał z pilota zdalnego sterowania. (👉 str. 8)

2 Przycisk zasilania (POWER ⏻)

Służy do włączania/wyłączania zasilania (przełączania w tryb czuwania). (👉 str. 29)

3 Przyciski wyboru źródła wejściowego

Służą do wyboru źródła sygnału. (👉 str. 30)

4 Przyciski FAVORITES CALL / ADD (ulubione połączenia / dodaj)

Umożliwia rejestrowanie treści w “Ulubione HEOS” i przywołanie zarejestrowanych treści.

- “Dodawanie do obszaru Ulubione HEOS” (👉 str. 57)
- “Odtwarzanie z obszaru Ulubione HEOS” (👉 str. 58)

5 Przyciski systemowe

Służą do obsługi funkcji związanych z odtwarzaniem.

6 Przycisk informacyjny (INFO)

Służy do przełączania informacji o utworze, widocznych na wyświetlaczu podczas odtwarzania.



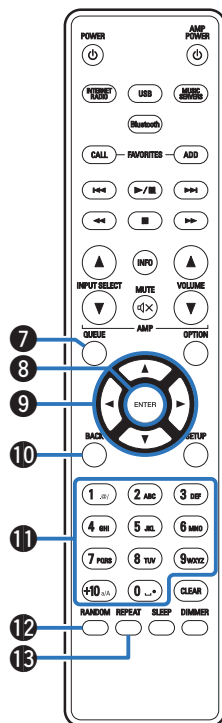

7 Przycisk QUEUE (kolejka)

Wyświetla kolejkę.

- “Odtwarzanie plików przechowywanych na komputerze lub serwerze NAS” (👉 str. 33)
- “Odtwarzanie z pamięci USB” (👉 str. 36)

8 Przycisk ENTER

Określa wybór.

9 Przyciski kursora (Δ▽◀▶)

Służą do wyboru elementów.

10 Przycisk BACK

Powoduje powrót do poprzedniego elementu.

11 Przyciski numeryczne/literowe (0 – 9, +10)

Służą do wprowadzania liter i cyfr do urządzenia. (👉 str. 66)

12 Przycisk RANDOM

Służą do włączania lub wyłączania odtwarzania losowego.

13 Przycisk REPEAT

Służą do włączania lub wyłączania odtwarzania wielokrotnego.



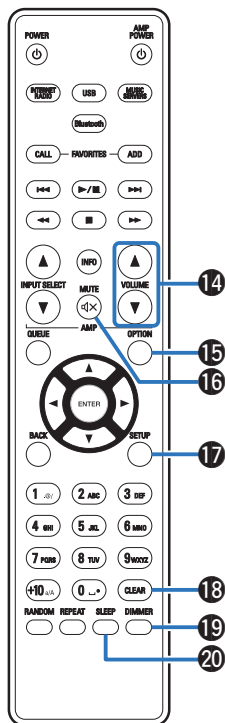

14 Przyciski VOLUME (▲▼)

Służą do regulacji głośności wyjścia sygnału audio z analogowych złączy zmiennego wyjścia audio (VARIABLE) tego urządzenia. (👉 str. 82)

15 Przycisk OPTION

- Powoduje wyświetlenie menu opcji na ekranie.



- Menu opcji nie jest wyświetlane dla niektórych źródeł sygnału.

16 Przycisk MUTE (🔇)

Wycisza sygnał audio z analogowych złączy zmiennego wyjścia audio (VARIABLE) z urządzenia. (👉 str. 82)

17 Przycisk SETUP

Menu wyboru jest wyświetlane na wyświetlaczu. (👉 str. 60)

18 Przycisk CLEAR

Służy do anulowania zmian w ustawieniach.

19 Przycisk DIMMER

Regulacja jasności wyświetlacza tego urządzenia. (👉 str. 58)

20 Przycisk SLEEP

Służy do ustawienia wyłącznika czasowego. (👉 str. 59)



Obsługa wzmacniacza

Wzmacniacz firmy Denon może być obsługiwany.

- 1 Przyciski INPUT SELECT (▲▼)
- 2 Przycisk MUTE (⏏)
- 3 Przycisk zasilania (AMP POWER ⏻)
- 4 Przyciski VOLUME (▲▼)



- Pilot zdalnego sterowania może nie obsługiwać wszystkich produktów.
- 2 oraz 4 mogą być obsługiwane, gdy skonfigurowany jest tryb pracy pilota zdalnego sterowania na tryb pracy wzmacniacza (domyślne ustawienia fabryczne). (📖 str. 82)

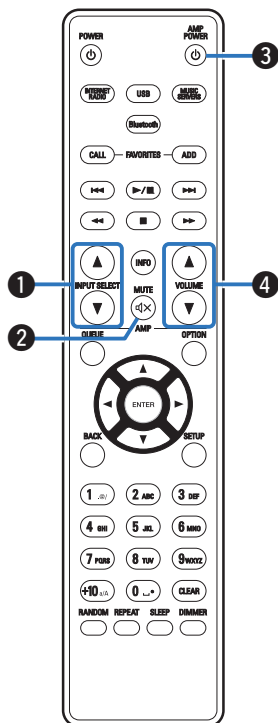

■ Spis treści





Podłączenie do wzmacniacza	21
Podłączanie do urządzenia z cyfrowymi wejściami audio	22
Podłącz pamięć USB do portu USB	23
Podłączenie do sieci domowej (LAN)	24
Podłączanie do złącza sterowania na podczerwień	26
Podłączanie przewodu zasilającego	27

UWAGA

- Nie należy podłączać przewodu zasilania przed dokonaniem wszystkich połączeń sygnałowych.
- Kable zasilające nie mogą być splątane z kablami sygnałowymi. Mogłoby to doprowadzić do brzęczenia lub zakłóceń.

■ Przewody używane do połączeń

Przygotuj kable niezbędne do podłączenia żądanych urządzeń.

Kabel audio (w zestawie)	
Kabel sterowania na podczerwień (w zestawie)	
Przewód optyczny (sprzedawany oddzielnie)	
Przewód LAN (sprzedawany oddzielnie)	



Podłączenie do wzmacniacza

Oprócz standardowych analogowych złączy stałego wyjścia audio (FIXED), to urządzenie ma analogowe złącza zmiennego wyjścia audio (VARIABLE), które umożliwiają regulację głośności wyjścia sygnału audio opisywanego urządzenia. Podłącz wzmacniacz mocy do złączy wyjściowych analogowego audio (VARIABLE) i naciśnij przyciski VOLUME ▲▼ na pilocie zdalnego sterowania w celu regulacji głośności wyjścia sygnału audio tego urządzenia.

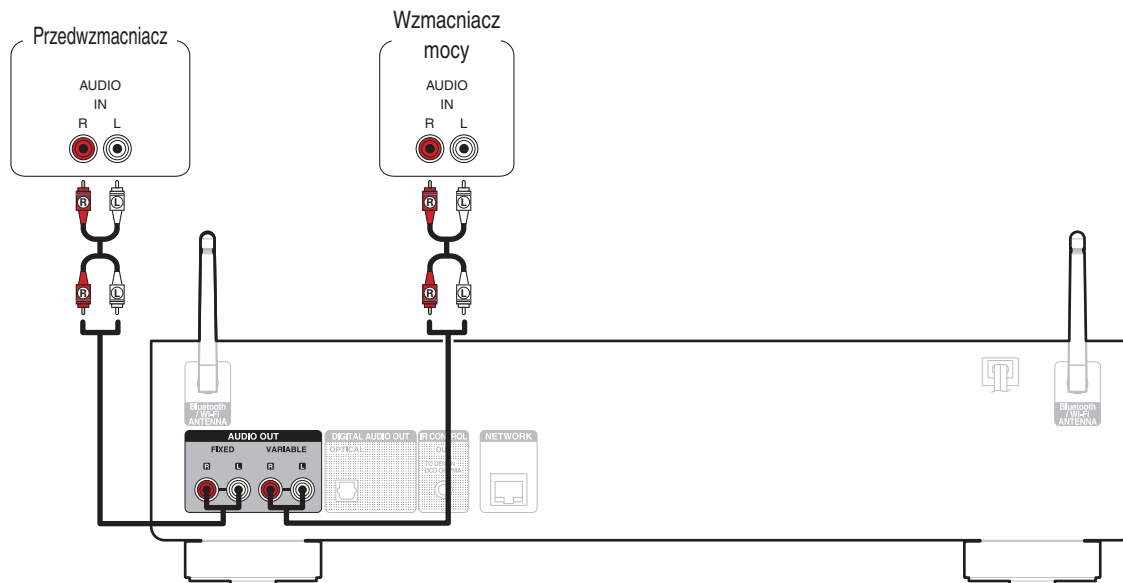

UWAGA

- Aby dostosować głośność wyjścia sygnału audio ze złączy wyjściowych analogowego audio (VARIABLE) tego urządzenia z wykorzystaniem pilota zdalnego sterowania, ustaw tryb pracy pilota zdalnego sterowania przycisków głośności na tryb pracy sieciowego odtwarzacza audio. (📖 str. 82)
- Nie podłączać wzmacniacza mocy do analogowych złączy stałego wyjścia audio (FIXED). Podłączenie wzmacniacza mocy może spowodować uszkodzenie głośników.



Podłączanie do urządzenia z cyfrowymi wejściami audio

Można odtwarzać cyfrowy sygnał audio po podłączeniu odtwarzacza do amplitunera lub przetwornika cyfrowo-analogowego, wyposażonego w cyfrowe złącze audio.

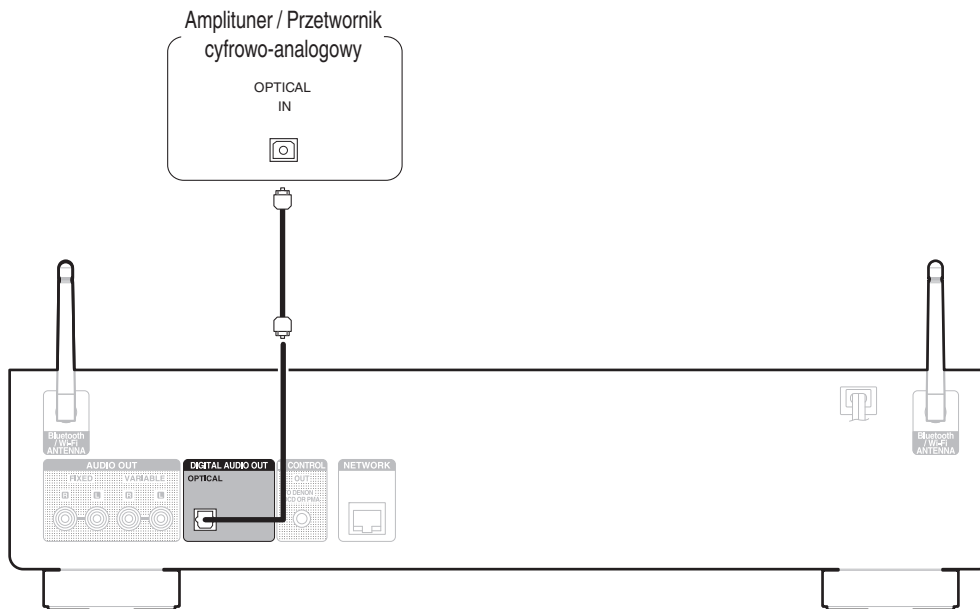

UWAGA

- Cyfrowe wyjście audio zatrzymuje się podczas odtwarzania plików DSD poprzez USB i sieci.



Podłącz pamięć USB do portu USB

Instrukcje postępowania opisano w "Odtwarzanie z pamięci USB". (📖 str. 36)

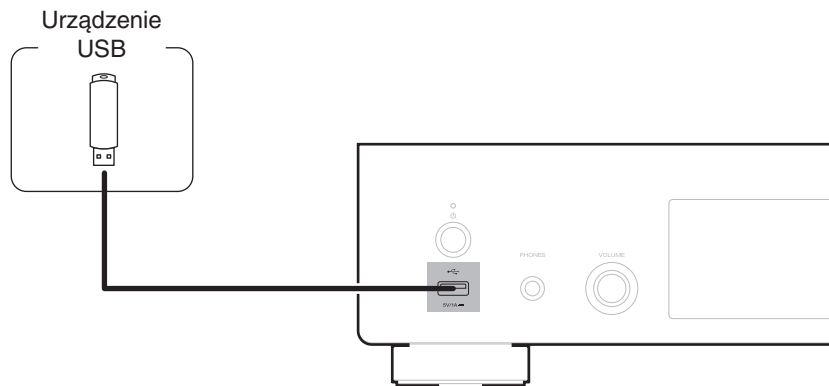

- Firma Denon nie gwarantuje, że wszystkie urządzenia pamięci masowej będą działały oraz że będą prawidłowo zasilane. W przypadku korzystania z przenośnego dysku twardego (HDD) dostarczanego z własnym zasilaczem sieciowym, należy skorzystać z tego zasilacza.

UWAGA

- Pamięci USB nie działają poprzez koncentrator USB.
- Do podłączenia urządzenia magazynującego USB nie stosuj kabli przedłużających. Może to powodować zakłócenia pracy innych urządzeń.



Podłączenie do sieci domowej (LAN)

Urządzenie może się łączyć z siecią przy pomocy przewodowej lub bezprzewodowej sieci LAN.

To urządzenie można podłączyć do sieci domowej (LAN) w celu odtwarzania dźwięku z różnych źródeł oraz wykonywania czynności opisanych poniżej.

- Odtwarzanie dźwięku sieciowego takiego jak np. radio internetowe i zasobów z serwerów multimedialnych
- Odtwarzanie usług transmisji strumieniowej muzyki
- Korzystanie z funkcji Apple AirPlay
- Obsługa tego urządzenia za pośrednictwem sieci LAN
- Obsługa za pomocą bezprzewodowego systemu dźwięku multi-room HEOS
- Aktualizacja oprogramowania wewnętrznego (firmware)

W celu uzyskania połączenia z Internetem, skontaktuj się z dostawcą usług internetowych lub sklepem komputerowym.

Przewodowa sieć LAN

Aby połączyć przez przewodową sieć LAN, użyj kabla LAN, aby podłączyć router do urządzenia, tak jak pokazano na rysunku poniżej.

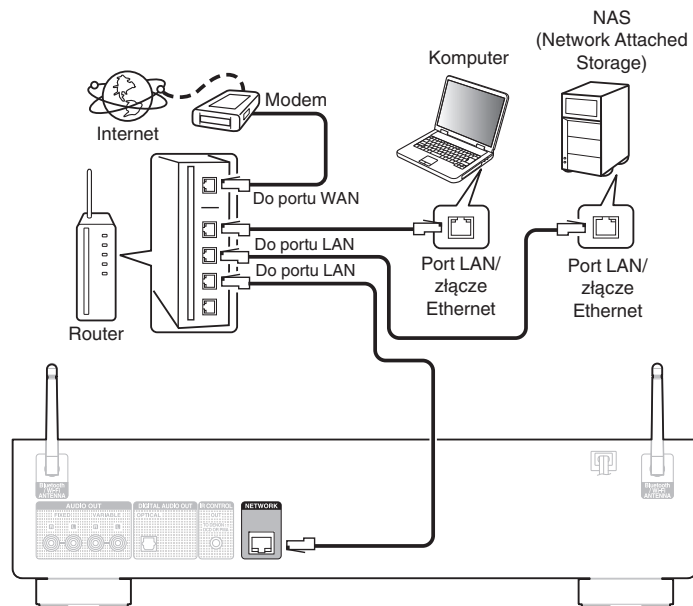

Sieć bezprzewodowa LAN

Podczas łączenia z siecią poprzez połączenie bezprzewodowe LAN, podłącz anteny prętowe dla Bluetooth/podłączenie sieci bezprzewodowej do tylnego panelu i ustaw je pionowo.

Więcej informacji o podłączeniu routera bezprzewodowej sieci LAN można znaleźć w "Konfiguracja Wi-Fi". (👉 str. 76)

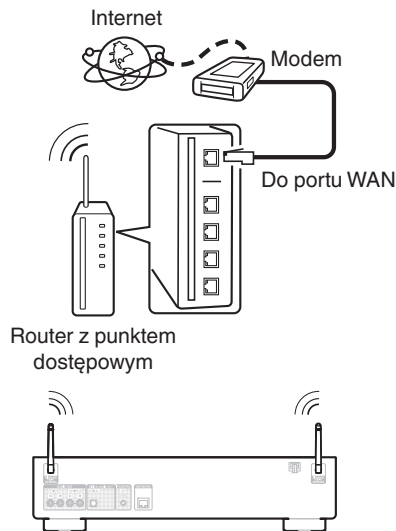

- Do współpracy z amplitunerem, zalecamy użycie routera wyposażonego w następujące funkcje:
 - Wbudowany serwer DHCP (Protokół dynamicznej konfiguracji sieci)
Funkcja ta automatycznie przypisuje adresy urządzeniom zgłaszającym się w sieci LAN.
 - Wbudowany switch 100BASE-TX
W celu podłączenia wielu urządzeń, zaleca się wbudowany przełącznik o prędkości 100 Mb/s lub wyższej.
- Stosuj wyłącznie ekranowane kable STP lub ScTP LAN (łatwo dostępne w sklepach detalicznych). (zalecane CAT-5 lub lepsze)
- Zaleca się stosowanie normalnego, ekranowanego przewodu LAN. W przypadku zastosowania przewodu płaskiego lub nieekranowanego może dojść do zakłócania pracy innych urządzeń.
- W przypadku podłączenia amplitunera do sieci bez funkcji DHCP, skonfiguruj adres IP itd., w "Sieć". (👉 str. 74)

UWAGA

- Typy routerów, które mogą być użyte zależą od warunków technicznych udostępniania usługi internetowej. W celu uzyskania dokładniejszych informacji, skontaktuj się z dostawcą usług internetowych lub ze sklepem.
- Amplituner nie jest zgodny z PPPoE. Router kompatybilny z PPPoE jest wymagany, jeśli zakontraktowana linia nie jest ustawiona przy użyciu PPPoE.
- Nie podłączaj złącza NETWORK bezpośrednio do portu LAN/złącza Ethernet na komputerze.
- Różne usługi online mogą zostać przerwane bez uprzedniego powiadomienia.
- Nie należy przenosić urządzenia, trzymając za antenę.



Podłączanie do złącza sterowania na podczerwień

Jeśli urządzenie zostanie podłączone do wzmacniacza Denon, wtedy wzmacniaczem można sterować z poziomu urządzenia za pomocą aplikacji HEOS.

■ Podłączenie

Użyj dostarczonego kabla sterowania na podczerwień, aby podłączyć złącze IR CONTROL OUT tego urządzenia do złącza IR CONTROL IN wzmacniacza.



- Można podłączyć tylko wzmacniacz Denon wyposażony w złącze IR CONTROL lub REMOTE CONTROL na tylnym panelu.

To urządzenie

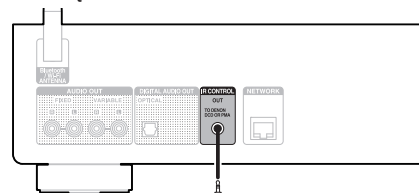

Kabel sterowania na podczerwień
(w zestawie)

Wzmacniacz

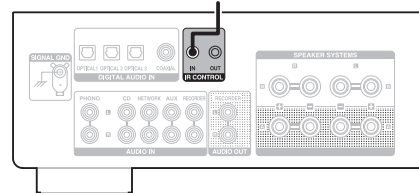

Podłączanie przewodu zasilającego

Po wykonaniu wszystkich połączeń wóź wtyczkę zasilania do gniazda sieciowego.

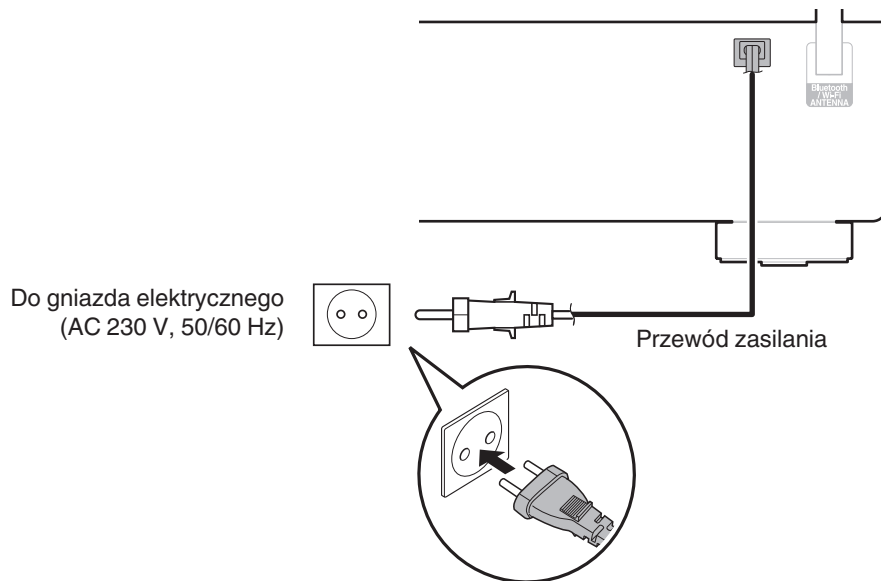

■ Spis treści

Operacje podstawowe

Włączanie urządzenia	29
Włączanie trybu czuwania	29
Wybór źródła sygnału	30

Sieciowe odtwarzanie audio/usług

Stuchanie radia internetowego	31
Odtwarzanie plików przechowywanych na komputerze lub serwerze NAS	33
Pobieranie aplikacji HEOS App	43
Funkcja AirPlay	52
Funkcja Spotify Connect	56

Odtwarzanie z urządzenia

Odtwarzanie z pamięci USB	36
Słuchanie muzyki z urządzenia Bluetooth	39

Funkcje pomocnicze

Dodawanie do obszaru Ulubione HEOS	57
Odtwarzanie z obszaru Ulubione HEOS	58
Usuwanie z obszaru Ulubione HEOS	58
Przełączanie jasności wyświetlacza	58
Korzystanie z wyłącznika czasowego	59



Operacje podstawowe

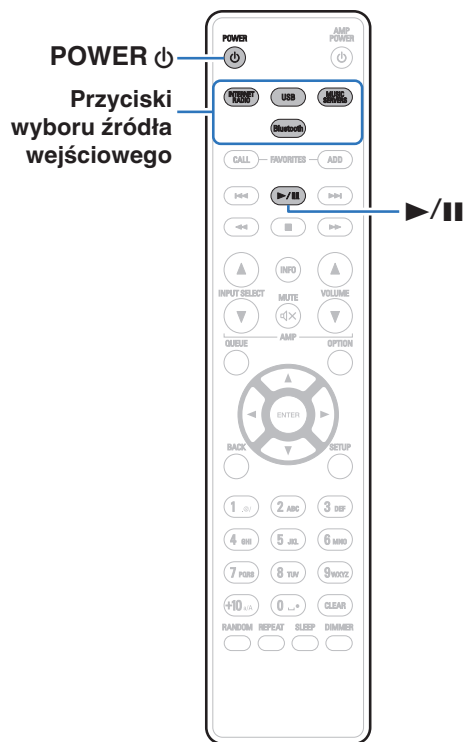

Włączanie urządzenia

1 Naciśnij przycisk POWER , aby włączyć zasilanie urządzenia.

Wskaźnik mocy zacznie świecić na zielono.



- Zasilanie można również włączyć z poziomu trybu czuwania, naciskając przycisk na urządzeniu głównym.
- Zasilanie można również włączyć z poziomu trybu czuwania, naciskając przycisk .

Włączanie trybu czuwania

1 Naciśnij przycisk POWER .

Odtwarzacz przełączy się w tryb czuwania.



- Naciskając przycisk na urządzeniu, możesz również przełączyć urządzenie w tryb czuwania.

UWAGA

- Nawet kiedy urządzenie znajduje się w trybie czuwania, niektóre układy są w dalszym ciągu zasilane. W przypadku opuszczenia domu na dłuższy czas lub wyjazd na wakacje wyjmij wtyczkę urządzenia z gniazda zasilania.



Wybór źródła sygnału

1 Naciśnij przycisk wyborużądanego źródła sygnału do odtworzenia.

Na ekranie zostanie wyświetlone wybrane źródło wejściowe.



- Źródło sygnału można wybrać również za pomocą przycisku SOURCE na urządzeniu.



Słuchanie radia internetowego

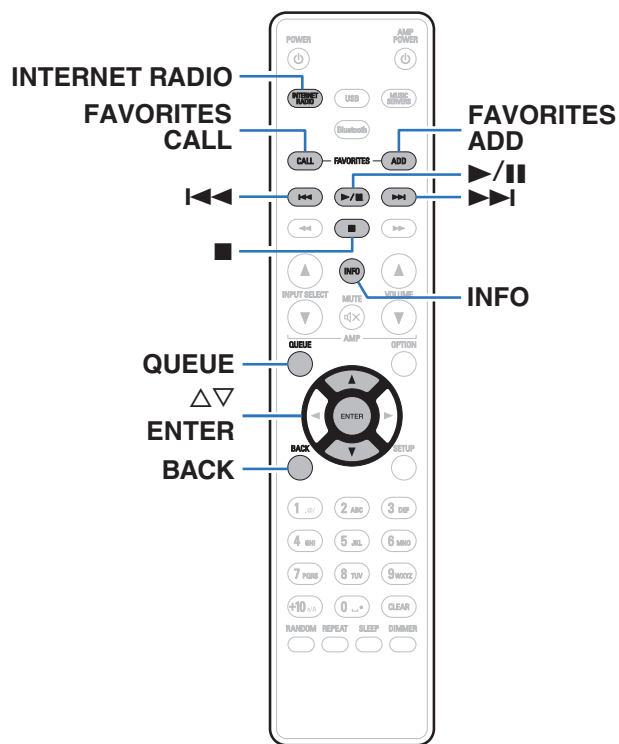

- Radio internetowe oferuje programy radiowe emitowane przez Internet na całym świecie. Można odbierać internetowe stacje radiowe z całego świata.
- Lista radiowych stacji internetowych w urządzeniu jest dostarczana z bazy danych usługi Tuneln Radio.
- Poniżej podane są rodzaje formatów audio obsługiwanych przez urządzenie wraz ze specyfikacją. Szczegółowe informacje znajdują się w rozdziale “Odtwarzanie radia internetowego” (📖 str. 103).







- **WMA**
- **MP3**
- **MPEG-4 AAC**



Słuchanie radia internetowego

1 Naciśnij przycisk **INTERNET RADIO**.

2 Wybierz stację, którą chcesz odtwarzać.

Przyciski obsługi	Funkcja
 *	Odtwarzanie / Pauza
	Stop
 *	Przejdź do poprzedniej ścieżki / Przejdź do następnej ścieżki
	Wybierz element
ENTER	Potwierdzenie wybranej pozycji / Odtwarzanie
BACK	Przejsięcie o poziom wyżej w hierarchii
FAVORITES CALL	Wezwanie z "Ulubione HEOS" ( str. 58)
FAVORITES ADD	Dodawanie do obszaru "Ulubione HEOS" ( str. 57)
INFO	Zmianie nazwy stacji radiowej oraz formatu pliku
QUEUE	Służy do wyświetlania kolejki

* Aktywny podczas odtwarzania Podcastów.



- Wszelkie znaki, które nie mogą być wyświetlone są zastępowane symbolem "." (kropka).

UWAGA

- Dostęp do bazy danych internetowych stacji radiowych może zostać zawieszony lub w inny sposób utracony bez powiadamiania.



Odtwarzanie plików przechowywanych na komputerze lub serwerze NAS

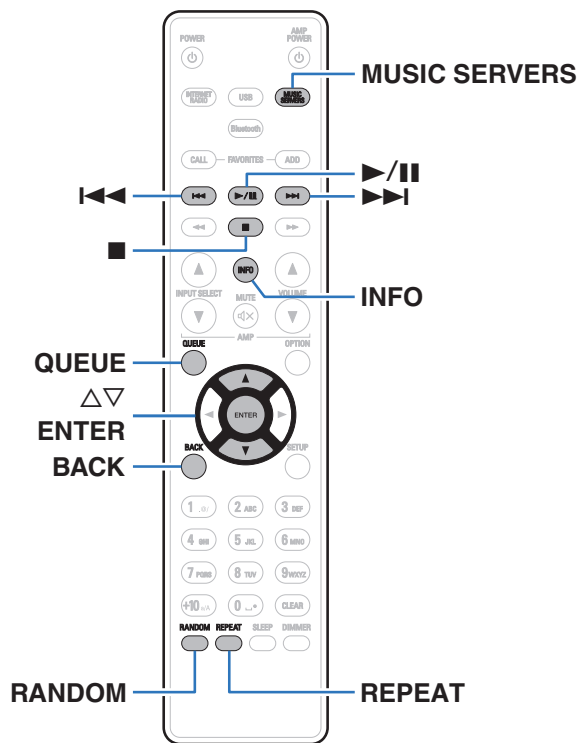

- Urządzenie odtwarza pliki muzyczne i listy odtwarzania (mp3u, wpl) z serwerów obsługujących standard DLNA, w tym z dostępnych w sieci komputerów oraz urządzeń NAS.
- Poniżej podane są rodzaje formatów audio obsługiwanych przez urządzenie wraz ze specyfikacją. Szczegółowe informacje znajdują się w rozdziale “Odtwarzanie plików przechowywanych na komputerze lub urządzeniu NAS” (📖 str. 102).

- WMA
- MP3
- WAV
- MPEG-4 AAC
- FLAC
- Apple Lossless
- DSD



Odtwarzanie plików przechowywanych na komputerze lub serwerze NAS

Postępuj zgodnie z tą procedurą, aby odtwarzać pliki muzyczne lub listy odtwarzania przechowywane na dostępnych w sieci lokalnej serwerach plików DLNA.

- 1** Naciśnij przycisk **MUSIC SERVERS**, aby przełączyć źródło sygnału na "Music Servers".
- 2** Wybierz nazwę podłączonego do sieci komputera lub serwera NAS (Network Attached Storage).

3 Przeglądaj muzykę z komputera/urządzenia NAS i wybieraj pliki do odtwarzania.





- Po wyborze pliku do odtwarzania pojawi się pytanie o sposób uporządkowania muzyki w kolejce.

Odtwórz Teraz:	Pozwala wstawić pozycję do kolejki po aktualnie odtwarzanej ścieżce i natychmiast odtworzyć wybraną pozycję.
Odtwórz Teraz i Zastąp Kolejkę:	Pozwala wyczyścić kolejkę i natychmiast odtworzyć wybraną pozycję.
Odtwórz Następny:	Pozwala wstawić pozycję do kolejki po bieżącej piosence i odtworzyć ją po zakończeniu tej piosenki.
Dodaj na Koniec Kolejki:	Pozwala dodać pozycję na koniec kolejki.



4 Przyciskami $\Delta \nabla$ wybierz pozycję “Odtwórz Teraz” lub “Odtwórz Teraz i Zastąp Kolejkę”, a następnie naciśnij przycisk ENTER.

Rozpocznie się odtwarzanie.

Przyciski obsługi	Funkcja
	Odtwarzanie / Pauza
	Stop
	Przejdź do poprzedniej ścieżki / Przejdź do następnej ścieżki
$\Delta \nabla$	Wybierz element
ENTER	Potwierdzenie wybranej pozycji
BACK	Przejsięcie o poziom wyżej w hierarchii
REPEAT	Odtwarzanie wielokrotne <ul style="list-style-type: none"> Przełączanie odtwarzania wielokrotnego jednej ścieżki i wszystkich ścieżek
RANDOM	Odtwarzanie losowe
INFO	Zmianie nazwy albumu oraz formatu pliku
QUEUE	Służy do wyświetlania kolejki

UWAGA

- W przypadku odtwarzania plików muzycznych z komputera lub serwera NAS podłączonego za pomocą sieci bezprzewodowej LAN, w zależności od parametrów posiadanej sieci bezprzewodowej, może dochodzić do przerywania dźwięku. W takim wypadku należy wykonać połączenie, używając przewodowej sieci LAN.
- Kolejność, w jakiej wyświetlane są ścieżki/pliki zależy od ustawień serwera. Niekiedy, ze względu na ustawienia serwera, ścieżki/pliki nie są wyświetlane w kolejności alfabetycznej, a wyszukiwanie po pierwszej literze może nie działać prawidłowo.



Odtwarzanie z pamięci USB

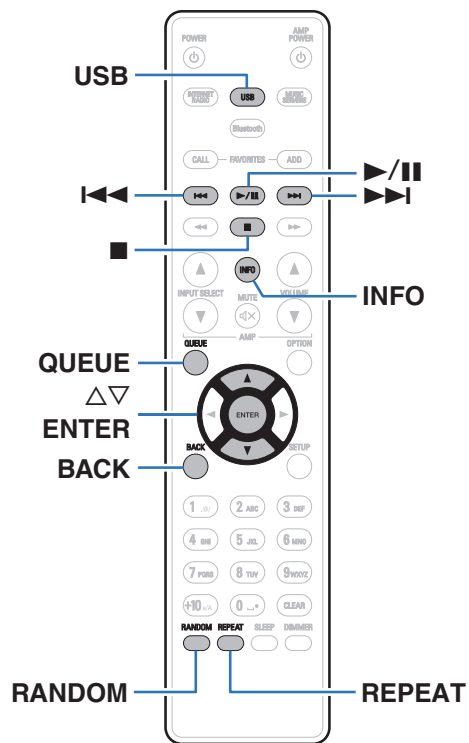

- Odtwarzanie plików muzycznych zapisanych w urządzeniu pamięci USB.
- Amplituner może współpracować jedynie z pamięcią USB zgodną z klasą urządzeń do przechowywania masowego.
- Amplituner jest zgodny z pamięciami USB formatowanymi z "FAT16" lub "FAT32".
- Poniżej podane są rodzaje formatów audio obsługiwanych przez urządzenie wraz ze specyfikacją. Szczegółowe informacje znajdują się w rozdziale "Odtwarzanie z urządzeń pamięci USB" (📖 str. 100).

- **WMA**
- **MP3**
- **WAV**
- **MPEG-4 AAC**
- **FLAC**
- **Apple Lossless**
- **DSD**



Odtwarzanie plików z pamięci USB

- 1 Włóż pamięć USB do gniazda USB na przednim panelu.
- 2 Naciśnij przycisk USB, aby wybrać “USB Music” jako źródło dźwięku.
- 3 Wybierz nazwę tego urządzenia.

- 4 Przeglądaj muzykę z pamięci USB i wybieraj pliki do odtwarzania.



- Po wyborze pliku do odtwarzania pojawi się pytanie o sposób uporządkowania muzyki w kolejce.

Odtwórz Teraz: Pozwala wstawić pozycję do kolejki po aktualnie odtwarzanej ścieżce i natychmiast odtworzyć wybraną pozycję.

Odtwórz Teraz i Zastąp Kolejkę: Pozwala wyczyścić kolejkę i natychmiast odtworzyć wybraną pozycję.

Odtwórz Następny: Pozwala wstawić pozycję do kolejki po bieżącej piosence i odtworzyć ją po zakończeniu tej piosenki.

Dodaj na Koniec Kolejki: Pozwala dodać pozycję na koniec kolejki.

- 5 Przyciskami Δ / ∇ wybierz pozycję “Odtwórz Teraz” lub “Odtwórz Teraz i Zastąp Kolejkę”, a następnie naciśnij przycisk ENTER.

Rozpocznie się odtwarzanie.



Przyciski obsługi	Funkcja
▶/	Odtwarzanie / Pauza
■	Stop
◀◀▶▶▶▶	Przejdź do poprzedniej ścieżki / Przejdź do następnej ścieżki
△ ▽	Wybierz element
ENTER	Potwierdzenie wybranej pozycji / Odtwarzanie
BACK	Przejsięcie o poziom wyżej w hierarchii
REPEAT	Odtwarzanie wielokrotne <ul style="list-style-type: none"> Przełączanie odtwarzania wielokrotnego jednej ścieżki i wszystkich ścieżek
RANDOM	Odtwarzanie losowe
INFO	Zmienianie nazwy albumu oraz formatu pliku
QUEUE	Służy do wyświetlania kolejki

UWAGA

- Firma Denon nie ponosi odpowiedzialności za straty lub uszkodzenia danych zarejestrowanych w urządzeniu USB w czasie, gdy urządzenie USB podłączone jest do amplitunera.
- Gdy pamięć USB jest podłączona do urządzenia, wczytuje ono wszystkie pliki znajdujące się w pamięci USB. Jeżeli pamięć USB zawiera dużą liczbę folderów i/lub plików, wczytywanie może zająć trochę czasu.



Słuchanie muzyki z urządzenia Bluetooth

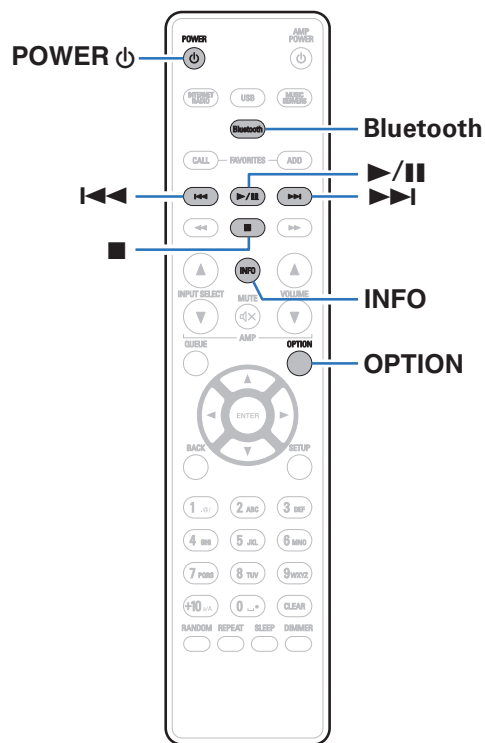

Pliki muzyczne zapisane na urządzeniach Bluetooth, takich jak smartfony, cyfrowe odtwarzacze muzyki itp., mogą być odtwarzane na tym urządzeniu poprzez sparowanie i połączenie go z urządzeniem Bluetooth. Komunikacja jest możliwa w zasięgu do około 30 m.

UWAGA

- Aby odtwarzać muzykę z urządzenia Bluetooth, urządzenie Bluetooth musi obsługiwać profil A2DP.



Słuchanie muzyki z urządzenia Bluetooth

Aby słuchać muzyki z urządzenia Bluetooth na tym urządzeniu, urządzenie Bluetooth musi zostać uprzednio sparowane z tym urządzeniem.

Gdy urządzenie Bluetooth zostało sparowane, nie zachodzi potrzeba ponownego parowania.

1 Przygotowanie do odtwarzania.

- ① Podłącz dołączone do zestawu anteny zewnętrzne dla Bluetooth/ bezprzewodowego połączenia do złączy antenowych Bluetooth/ bezprzewodowe połączenie LAN na tylnym panelu. (📖 str. 15)
- ② Naciśnij przycisk POWER , aby wyłączyć zasilanie urządzenia.

2 Naciśnij przycisk Bluetooth.

Przy pierwszym użyciu urządzenie automatycznie przejdzie w tryb parowania i na wyświetlaczu urządzenia pojawi się komunikat “Tryb parowania Bluetooth”.



3 Włącz ustawienia Bluetooth w urządzeniu przenośnym.

4 Wybierz to urządzenie, gdy jego nazwa pojawi się na liście urządzeń widocznej na wyświetlaczu urządzenia Bluetooth.

Gdy na wyświetlaczu urządzenia widoczny jest komunikat “Tryb parowania Bluetooth”, podłącz urządzenie Bluetooth. Wykonuj połączenie z urządzeniem Bluetooth blisko urządzenia (około 1 m).

5 Rozpocznij odtwarzanie muzyki za pomocą dowolnej aplikacji na urządzeniu Bluetooth.

- Urządzenie Bluetooth można również obsługiwać za pomocą pilota zdalnego sterowania tego urządzenia.
- Przy następnym przyciśnięciu przycisku Bluetooth na pilocie urządzenie automatycznie połączy się z ostatnio połączonym urządzeniem Bluetooth.

Przyciski obsługi	Funkcja
	Odtwarzanie / Pauza
	Stop
	Przejdź do poprzedniej ścieżki / Przejdź do następnej ścieżki
INFO	Przełączanie nazwy urządzenia Bluetooth i nazwy albumu



Parowanie z innymi urządzeniami Bluetooth

Sparuj to urządzenie z urządzeniem Bluetooth.

- 1 Włącz ustawienia Bluetooth w urządzeniu przenośnym.**
- 2 Naciśnij i przytrzymaj Bluetooth przez około 3 sekundy na pilocie.**
Jednostka ta przejdzie w tryb parowania.
- 3 Wybierz to urządzenie, gdy jego nazwa pojawi się na liście urządzeń widocznej na wyświetlaczu urządzenia Bluetooth.**



- To urządzenie może być sparowane z maksymalnie 8 urządzeniami Bluetooth. Gdy sparowane jest 9 urządzenie, zostanie ono zarejestrowane na miejscu najstarszego zarejestrowanego urządzenia.
- Można także wejść w tryb parowania, przyciskając przycisk OPTION, kiedy jest wyświetlony ekran odtwarzania Bluetooth, a następnie wybierając "Tryb parowania" z wyświetlonego menu opcji.

UWAGA

- Aby obsługiwać urządzenie Bluetooth pilotem zdalnego sterowania opisywanego urządzenia, urządzenie Bluetooth musi obsługiwać profil AVRCP.
- Pilot zdalnego sterowania urządzenia może nie współdziałać z niektórymi urządzeniami Bluetooth.
- W przypadku niektórych urządzeń Bluetooth ustawienie głośności danego urządzenia połączone jest z wyjściem sygnału audio z analogowych złączy zmiennego wyjścia audio (VARIABLE) urządzenia.



Ponowne łączenie urządzenia Bluetooth z tym urządzeniem

Po zakończeniu parowania nie trzeba wykonywać żadnych czynności na tym urządzeniu, aby połączyć się z urządzeniem Bluetooth.

Przełączając urządzenie Bluetooth w tryb odtwarzania, należy również wykonać poniższe czynności.

- 1 Jeśli urządzenie Bluetooth jest obecnie połączone, wyłącz ustawienie Bluetooth tego urządzenia, aby je rozłączyć.**
- 2 Włącz ustawienie Bluetooth w podłączanym urządzeniu Bluetooth.**
- 3 Wybierz to urządzenie z listy urządzeń Bluetooth w urządzeniu Bluetooth.**
- 4 Rozpocznij odtwarzanie muzyki za pomocą dowolnej aplikacji na urządzeniu Bluetooth.**



- Gdy zasilanie urządzenia oraz funkcji Bluetooth urządzenia jest włączone, źródło wejściowe zostanie automatycznie przełączone na "Bluetooth", jeśli jest podłączone urządzenie Bluetooth.
- Gdy ustawienie "Kontrola sieci" tego urządzenia jest ustawione na "Włączony", a urządzenie Bluetooth jest połączone i odtwarza sygnał audio z urządzenia w stanie czuwania, zasilanie urządzenia zostanie automatycznie włączone.
( str. 75)



Pobieranie aplikacji HEOS App

Aplikacja HEOS App pozwala korzystać z wielu usług transmisji strumieniowej muzyki online. W zależności od rejonu świata, w którym mieszkasz, dostępnych jest kilka takich usług. Więcej informacji na temat usług dostępnych w danym rejonie udostępniono w witrynie <http://www.HEOSbyDenon.com>. Pobierz aplikację HEOS na platformę iOS lub Android, wyszukując w sklepie App Store, Google Play lub Amazon Appstore nazwę "HEOS".



- Specyfikacje aplikacji HEOS mogą zostać zmienione bez wcześniejszego powiadomienia ze względu na wprowadzanie ulepszeń.



Konto HEOS

Konta HEOS można rejestrować w “Konto HEOS” (👉 str. 81) w menu tego urządzenia lub przez dotknięcie zakładki “Muzyka” – “Ustawienia” ikony  w aplikacji HEOS.

■ Czym jest Konto HEOS?

Konto HEOS to główne konto lub “mostek kapitański” pozwalający zarządzać wszystkimi usługami muzycznymi HEOS za pomocą jednej nazwy użytkownika i jednego hasła.

■ Do czego jest mi potrzebne Konto HEOS?

Dzięki obszarowi Konto HEOS nazwę logowania i hasło dostępu do usług muzycznych wpisujesz tylko raz. Pozwala to łatwo i szybko używać wielu aplikacji sterowania różnymi urządzeniami.

Wystarczy zalogować się do obszaru Konto HEOS na dowolnym urządzeniu, aby zyskać dostęp do wszystkich powiązanych usług muzycznych, historii odtwarzania oraz indywidualnych list odtwarzania, nawet jeśli jesteś aktualnie w domu znajomych i słuchasz muzyki na ich systemie HEOS.

■ Rejestracja w obszarze Konto HEOS

Przy pierwszej próbie uzyskania dostępu do dowolnej usługi muzycznej za pomocą menu głównego “Muzyka” w aplikacji HEOS zostaną wyświetlone instrukcje dotyczące rejestracji w obszarze Konto HEOS. Postępuj zgodnie z instrukcjami aplikacji HEOS w celu ukończenia czynności.

■ Zmiana obszaru Konto HEOS

- 1 Puknij zakładkę “Muzyka”.
- 2 Wybierz ikonę Ustawienia  w lewym górnym rogu ekranu.
- 3 Wybierz “Konto HEOS”.
- 4 Zmień lokalizację, zmień hasło, usuń konto lub wyloguj się z konta.



Odtwarzanie z usług transmisji strumieniowej muzyki

Usługę muzyczną świadczy firma muzyczna online oferująca dostęp do nieprzebranych zasobów muzycznych nieodpłatnie i/lub w formie płatnego abonamentu. W zależności od rejonu świata, w którym mieszkasz, dostępnych jest kilka takich usług. Więcej informacji na temat usług dostępnych w danym rejonie udostępniono w witrynie <http://www.HEOSbyDenon.com>

Wybór pomieszczenia/urządzenia

- 1 Puknij zakładkę “Pomieszczenia”. Wybierz pozycję “Denon DNP-800NE”, jeśli jest wiele urządzeń HEOS.



- Dotknij ikony ołówka  w prawym, górnym rogu ekranu, aby przejść do trybu edytowania. Możesz zmienić wyświetlaną nazwę.

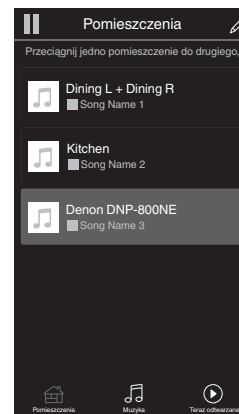

■ Wybór ścieżki muzycznej lub stacji ze źródeł muzyki

1 Puknij zakładkę “Muzyka” i wybierz źródło muzyki.



- Wszystkie usługi muzyczne wyświetlane mogą nie być dostępne w danej lokalizacji.

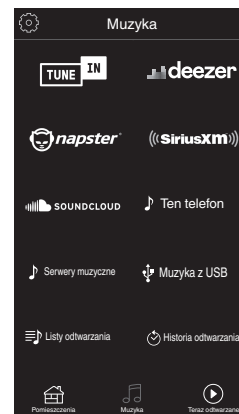

2 Przeglądaj muzykę i odtwarzaj.

Po wyborze ścieżki muzycznej lub stacji radiowej ekran aplikacji zostanie automatycznie zmieniony na "Teraz odtwarzane".



- Po wyborze ścieżki muzycznej do odtwarzania pojawi się pytanie o sposób uporządkowania muzyki w kolejce.

Odtwórz Teraz:	Pozwala wstawić pozycję do kolejki po aktualnie odtwarzanej ścieżce i natychmiast odtworzyć wybraną pozycję.
Odtwórz Teraz i Zastąp Kolejkę:	Pozwala wyczyścić kolejkę i natychmiast odtworzyć wybraną pozycję.
Odtwórz Następny:	Pozwala wstawić pozycję do kolejki po bieżącej piosence i odtworzyć ją po zakończeniu tej piosenki.
Dodaj na Koniec Kolejki:	Pozwala dodać pozycję na koniec kolejki.



- Po wyborze stacji radiowej wyświetlane są następujące pozycje.

Odtwórz Teraz:	Natychmiast odtwórz wybraną pozycję.
Dodaj do ulubionych HEOS:	Pozwala dodawać do obszaru Ulubione HEOS.

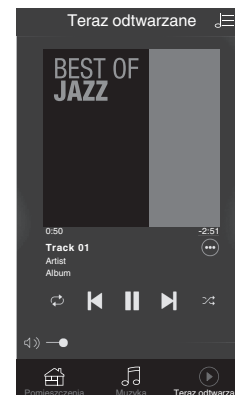
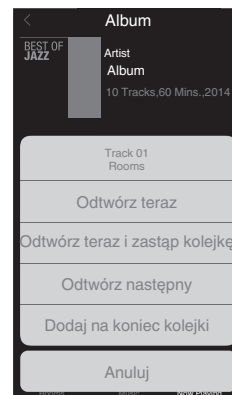

Śłuchanie tej samej muzyki w wielu pomieszczeniach

System HEOS jest prawdziwym systemem dźwięku multi-room, który automatycznie synchronizuje odtwarzanie dźwięku na wielu urządzeniach HEOS, aby dźwięk dochodzący z różnych pomieszczeń był doskonale zsynchronizowany i zawsze brzmiał fenomenalnie! Do systemu HEOS z łatwością można dodać maksymalnie 32 urządzenia HEOS. Można połączyć lub zgrupować do 16 niezależnych urządzeń HEOS w grupie urządzeń HEOS, które będą działały tak, jakby były jednym urządzeniem HEOS.

■ Grupowanie pomieszczeń

- 1 Naciśnij i przytrzymaj palec na pomieszczeniu, w którym muzyka nie jest odtwarzana.
- 2 Przesuń palec do pomieszczenia, w którym muzyka jest odtwarzana i unieś go.
- 3 Dwa pokoje zostaną ze sobą połączone w jednej grupie urządzeń, a w obu pomieszczeniach odtwarzana będzie ta sama, idealnie zsynchronizowana muzyka.



■ Anulowanie grupowania pomieszczeń

- 1 Naciśnij i przytrzymaj palec na pomieszczeniu, które ma zostać usunięte z grupy.
- 2 Wysuń je z grupy i unieś palec.

UWAGA

- Nie można usunąć pierwszego pomieszczenia, w którym przed grupowaniem pierwotnie grała muzyka.

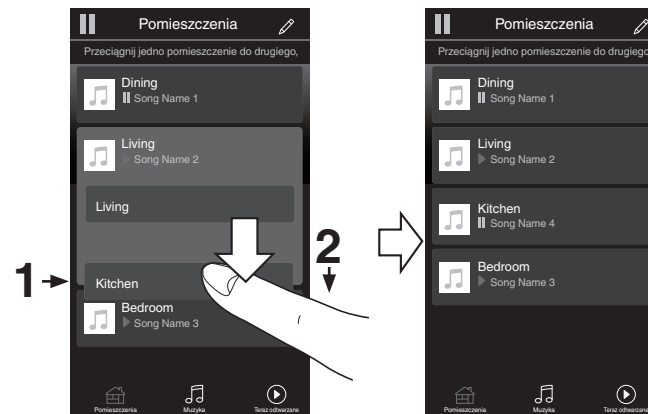

■ Grupowanie wszystkich pomieszczeń (tryb przyjęcia)

Można z łatwością zgrupować ze sobą 16 pomieszczeń w trybie przyjęcia za pomocą gestu "zsunięcia".

- 1 Połóż dwa palce na ekranie nad listą pomieszczeń.
- 2 Szybkim ruchem ściśnij ze sobą dwa palce i puść ekran.
- 3 Wszystkie pomieszczenia zostaną ze sobą połączone i rozpocznie się odtwarzanie tej samej muzyki w idealnej synchronizacji.



■ Anulowanie grupowania wszystkich pomieszczeń

Można z łatwością anulować grupowanie wszystkich pomieszczeń i zamknąć tryb przyjęcia za pomocą gestu "rozsunięcia".

- 1** Na ekranie nad listą pomieszczeń połóż dwa palce obok siebie.
- 2** Szybkim ruchem odsuń od siebie dwa palce i puść ekran.
- 3** Grupowanie zostanie anulowane ze wszystkich pomieszczeń.



Funkcja AirPlay

Pliki muzyczne przechowywane na iPhone, iPod touch, iPad lub iTunes mogą zostać odtworzone z tego urządzenia poprzez sieć.



- Po rozpoczęciu odtwarzania w technologii AirPlay źródło sygnału wejściowego zostanie przełączone na "AirPlay".
- Odtwarzanie AirPlay można zatrzymać, wybierając inne źródło wejściowe.
- Informacje dotyczące posługiwania się iTunes podano również w funkcji Help dla iTunes.
- Ekran może się różnić zależnie od wersji systemu operacyjnego oraz oprogramowania.

UWAGA

- Gdy używana jest funkcja AirPlay, podczas gdy do urządzenia podłączony jest wzmacniacz, wyrowadzana głośność jest zgodna z głośnością na urządzeniach iPhone, iPod Touch, iPad lub w aplikacji iTunes. Przed rozpoczęciem odtwarzania zmniejsz poziom głośności na urządzeniu iPhone, iPod touch, iPad lub w aplikacji iTunes, a następnie dopasuj go stosownie do potrzeb.

To urządzenie obsługuje funkcję AirPlay 2.

Synchronizacja wielu urządzeń/głośników kompatybilnych z AirPlay 2 w celu jednoczesnego odtwarzania.



- To urządzenie obsługuje funkcję AirPlay 2 i wymaga systemu iOS 11.4 lub nowszego.

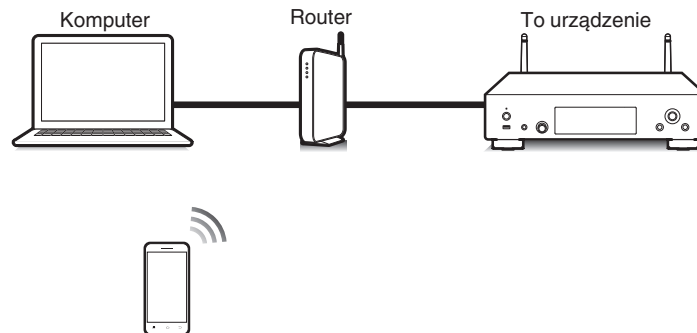

Odtwarzanie utworów z urządzenia iPhone, iPod touch lub iPad

Po uaktualnieniu "iPhone/iPod touch/iPad" do iOS 4.2.1 lub wersji późniejszej, można przesyłać strumieniowo muzykę zapisaną na "iPhone/iPod touch/iPad" bezpośrednio do tego urządzenia.

1 Podłącz urządzenie iPhone, iPod touch lub iPad Wi-Fi do tej samej sieci, co to urządzenie.

- Szczegółowe informacje można znaleźć w instrukcji obsługi swojego urządzenia.

2 Odtwórz utwór na urządzeniu iPhone, iPod touch lub iPad.

Ikony AirPlay na ekranie urządzenia iPhone, iPod touch lub iPad wyświetlany jest.

3 Kliknij ikonę AirPlay.

[Przykład] iOS 11



[Przykład] iOS 9



4 Wybierz głośniki (urządzeń), które zamierzasz użyć.

Odtwarzanie muzyki z iTunes za pośrednictwem tego amplifikatora

1 Zainstaluj iTunes 10 lub wersję późniejszą na komputerze Windows PC lub Mac, podłączonym do tej samej sieci co to urządzenie.

2 Uruchom iTunes i kliknij ikonę AirPlay, aby wybrać urządzenie główne.

[Przykład] iTunes



3 Wybierz utwór i kliknij przycisk odtwarzania w iTunes.

Nastąpi strumieniowe pobieranie muzyki do tego urządzenia.



- Gdy "Kontrola sieci" ustawiona jest na "Włączony", możesz włączyć urządzenie za pomocą aplikacji iTunes. (📖 str. 75)



Obsługa odtwarzania iTunes za pomocą pilota zdalnego sterowania

Za pomocą pilota zdalnego sterowania wchodzącego w skład tego zestawu, można włączać odtwarzanie, pauzę i automatyczne wyszukiwanie w utworach iTunes.

- 1** W menu aplikacji iTunes wybierz pozycje “Edycja” – “Preferencje”.
- 2** Wybierz opcję “Urządzenia” w oknie ustawień iTunes.
- 3** Zaznacz “Pozwol na sterowanie głośnością iTunes z głośników bezprzewodowych”, a następnie kliknij “OK”.



- Nie musisz tego ustawiać, jeśli używasz iTunes w wersji 12 lub nowszej.



Odtwarzanie utworu z urządzenia iPhone, iPod touch lub iPad na wielu zsynchronizowanych urządzeniach (AirPlay 2)

Utwory z obsługującego urządzenia iPhone, iPod touch lub iPad systemu iOS 11.4 lub nowszego mogą być zsynchronizowane przez wiele urządzeń kompatybilnych z funkcją AirPlay 2 w celu jednoczesnego odtwarzania.

1 Odtwórz utwór na urządzeniu iPhone, iPod touch lub iPad.

Ikony AirPlay na ekranie urządzenia iPhone, iPod touch lub iPad wyświetlany jest.

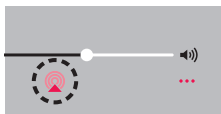

2 Kliknij ikonę AirPlay.

Wyświetli się lista urządzeń/głośników, które będą mogły odtwarzać w tej samej sieci.

- Po prawej stronie kompatybilnych z funkcją AirPlay 2 urządzeń wyświetli się kółko.



3 Puknij urządzenia/głośniki, które chcesz użyć.

- Można wybrać wiele kompatybilnych z funkcją AirPlay 2 urządzeń.
- Głośność można wyregulować indywidualnie do każdego urządzenia lub razem do wszystkich zsynchronizowanych urządzeń.



Funkcja Spotify Connect

Spotify jest najpopularniejszą na świecie usługą transmisji strumieniowej. W przypadku korzystania z usługi Spotify Premium, można kontrolować nowy głośnik z telefonu lub tabletu. Ponieważ Spotify jest wbudowany w głośnik, można nadal odbierać połączenia czy używać innych aplikacji - bez zatrzymywania muzyki.

Informacje na temat konfiguracji i obsługi funkcji Spotify Connect można znaleźć na stronie www.spotify.com/connect

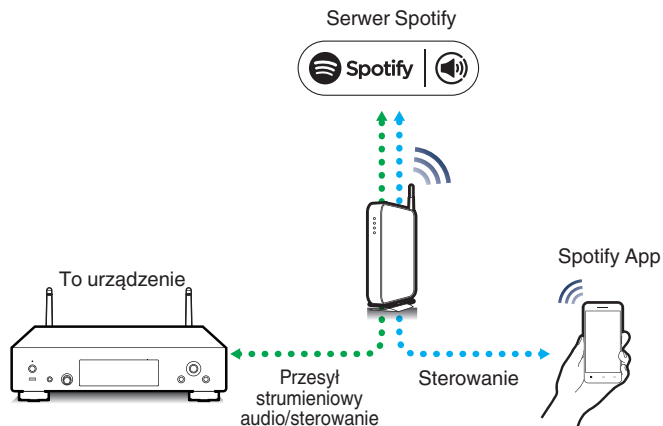

Odtwarzanie muzyki ze Spotify za pośrednictwem tego amplitunera

Wcześniej pobierz "Aplikację Spotify" na urządzenie Android lub iOS. Aby odtworzyć ścieżkę Spotify na tym urządzeniu, w pierwszej kolejności załóż konto Spotify premium.

- 1** Podłącz ustawienia Wi-Fi urządzenia iOS lub Android do tej samej sieci, co to urządzenie.
- 2** Uruchamianie aplikacji Spotify.
- 3** Odtwórz utwór Spotify.
- 4** Dotknij  na ekranie odtwarzania i wybierz to urządzenie.
Nastąpi strumieniowe pobieranie muzyki do tego urządzenia.



Funkcje pomocnicze

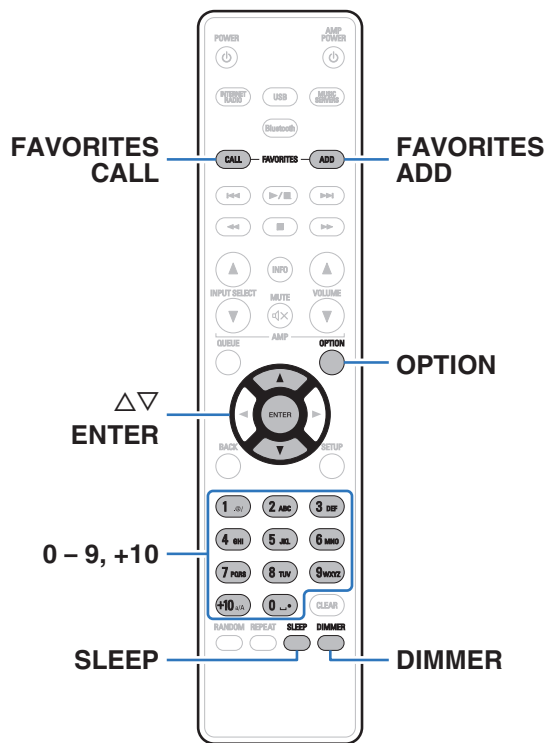

- Ten punkt opisuje sposób korzystania z funkcji udogodnień, których można używać dla każdego źródła wejściowego.
- Sterowanie działaniem funkcji “Ulubione HEOS” jest zoptymalizowane dla tej aplikacji. Aby uzyskać więcej informacji na temat pozyskiwania aplikacji, patrz “Pobieranie aplikacji HEOS App” (👉 str. 43).

Dodawanie do obszaru Ulubione HEOS

Funkcja ta działa jedynie dla treści przesłanych.

- 1 Podczas odtwarzania utworu naciśnij przycisk FAVORITES ADD.**
Wyświetlana jest lista ulubionych ścieżek aplikacji HEOS.
- 2 Użyj przycisków Δ / ∇ , aby wybrać numer “Ulubione HEOS”, do którego chcesz przypisać treść, a następnie naciśnij przycisk ENTER.**



- Naciśnij OPTION na pilocie zdalnego sterowania podczas odtwarzania treści, aby wyświetlić menu opcji. Możesz też dodać treść do “Ulubione HEOS” z menu opcji.



Odtwarzanie z obszaru Ulubione HEOS

- 1 Naciśnij przycisk FAVORITES CALL.**
Zostanie wyświetlony komunikat “Ulubione HEOS”.
- 2 Użyj przycisków $\Delta\nabla$, aby wybrać treść, którą chcesz odtworzyć, następnie naciśnij przycisk ENTER.**



- Możesz wybrać treść, którą chcesz odtworzyć z Ulubione HEOS naciskając 0–9 oraz +10.

Usuwanie z obszaru Ulubione HEOS

- 1 Gdy wyświetlona jest lista zawartości Ulubione HEOS, przyciskami $\Delta\nabla$ wybierz pozycję, którą chcesz usunąć z obszaru Ulubione HEOS, a następnie naciśnij przycisk ENTER.**
- 2 Przyciskami $\Delta\nabla$ wybierz opcję “Usuń z Ulubionych HEOS”, następnie naciśnij przycisk ENTER.**

Przełączanie jasności wyświetlacza

Można wybrać jeden z czterech poziomów jasności wyświetlacza. Wyłączenie wyświetlacza powoduje osłabienie źródła zakłóceń, które wpływają na jakość dźwięku, umożliwiając podwyższenie jakości jego odtwarzania.

- 1 Naciśnij przycisk DIMMER.**
 - Każdorazowe naciśnięcie przycisku zmienia jasność wyświetlacza.



- Po wybraniu opcji “Wył.”, wyświetlacz chwilowo włącza się w czasie używania przycisków.
- Domyślnie ustawiona jest najwyższa jasność ekranu.



Korzystanie z wyłącznika czasowego

Użytkownik może włączyć funkcję automatycznego przełączania urządzenia w tryb spoczynku po upływie zadanego czasu. Jest to wygodne w przypadku korzystania z amplitunera przed udaniem się na spoczynek.

1 Naciśnij SLEEP podczas odtwarzania i wybierz czas ustawienia.

- Wyłącznik czasowy może być ustawiony na maksymalnie 90 minut, z przyrostami 10 minut.
- Po około 5 sekundach ustawienie zostaje wprowadzone, a wyświetlacz powraca do poprzedniego stanu.

■ Dla wyłączenia funkcji Sleep timer

1 Naciśnij przycisk SLEEP, aby ustawić "Sleep ► Wyłącz".



- Ustawienie wyłącznika czasowego zostanie anulowane, gdy urządzenie przełączy się w tryb czuwania.
- Aby sprawdzić pozostały czas, gdy wyłącznik czasowy jest aktywny, naciśnij przycisk SLEEP.



Mapa menu

W celu posługiwania się menu, zapoznaj się z informacjami na poniższych stronach.

Amplituner jest dostarczany z fabrycznie zaprogramowanymi ustawieniami domyślnymi. Użytkownik może spersonalizować ustawienia amplitunera do posiadanej konfiguracji sprzętowej i własnych preferencji.

Ustawiane pozycje	Szczegółowe pozycje	Opis	Strona
Audio	Ograniczenie głośności	Ustaw maksymalną głośność wyjścia sygnału audio ze złączy wyjściowych analogowego audio (VARIABLE).	68
	Regulacja wzmacniacza słuchawek	Ustaw wzmocnienie wzmacniacza słuchawek. Ustawiając je zgodnie z impedancją słuchawek, można słuchać muzyki na słuchawkach z odpowiednią głośnością.	68



Ustawiane pozycje	Szczegółowe pozycje	Opis/szczegółowe pozycje	Strona	
Ogólne	Język	Ustawia język wyświetlanego menu.	69	
	Automatyczny stan wstrzymania	Ustawia zasilanie w tryb oczekiwania, jeżeli na urządzeniu nie jest wykonywana żadna operacja.	69	
	Dane użytkownika	Pozwala włączyć lub wyłączyć opcję przesyłania do firmy Denon anonimowych danych dotyczących użytkownika urządzenia.	70	
	Oprogramowanie wbudowane		Ustawienie sprawdzania dostępności aktualizacji oprogramowania wewnętrznego, wykonywania aktualizacji oprogramowania oraz wyświetlania powiadomień o aktualizacjach oraz uaktualnieniach.	70
		Sprawdź aktualizacje		70
		Auto-aktualizacja		71
		Zezwól aktualizację		71
		Info o ulepszeniu		71
		Dodaj nową funkcję		72
	Informacja		Wyświetla powiadomienia. Można też określić, czy należy wyświetlać powiadomienia w przypadku włączenia zasilania, czy też nie.	73
		Powiadomienia		73
		Sprawdź powiadomienia		73
	Reset		Różne ustawienia zostały przywrócone do domyślnych wartości fabrycznych.	73



Ustawiane pozycje	Szczegółowe pozycje	Opis/szczegółowe pozycje	Strona		
Sieć	Informacje o sieci	Wyświetla różne informacje o sieci.	74		
	Wi-Fi	Funkcja odtwarzania z Wi-Fi może zostać zatrzymana w celu uniknięcia szumów, które mogą wpływać na jakość dźwięku.	74		
	Bluetooth	Wyłączenie funkcji Bluetooth powoduje osłabienie źródła zakłóceń, które wpływają na jakość dźwięku, umożliwiając podwyższenie jakości jego odtwarzania.	74		
	Kontrola sieci	Umożliwia ustawienie wł./wył. dla funkcji sieciowej, gdy urządzenie pracuje w trybie oczekiwania.	75		
	Skrócona nazwa	Edytuje nazwę wyświetlaną przez internet.	75		
	Połączenie		Wybierz czy podłączyć sieć domową do bezprzewodowej sieci LAN, czy przewodowej sieci LAN.	76	
		Wi-Fi	Użyj funkcji bezprzewodowej sieci LAN (Wi-Fi) do łączenia się z siecią.	76	
			Autoskanowanie		76
			Udostępnij ust. WiFi z urządz. iOS		77
			WPS Router		77
	Ręczny		78		
Ethernet	Użyj kabla LAN do połączenia się z siecią.	76			



Ustawiane pozycje	Szczegółowe pozycje	Opis/szczegółowe pozycje	Strona
Sieć	Ustawienia	Służy do manualnych ustawień adresu IP.	79
		DHCP	79
		Adres IP*1	79
		Maska podsieci*1	79
		Bramka*1	79
		DNS*1	79
		Zapisz	79
	Diagnostyka	Służy do sprawdzania połączenia sieciowego.	80
		Połączenie fizyczne*2	80
		Dostęp routera	80
		Dostęp do internetu	80

*1 Wyświetlane, gdy ustawienie "DHCP" ma wartość "Wyłącz".

*2 Podczas połączenia przez bezprzewodową sieć LAN wyświetlone będzie "Połączenie Wi-Fi".



Ustawiane pozycje	Szczegółowe pozycje	Opis	Strona
Konto HEOS	[Jeżeli użytkownik jest wylogowany z obszaru Konto HEOS]		
	Posiadam konto HEOS	Wybiera proces rejestracji.	81
	Stwórz konto	Tworzy nowe Konto HEOS.	81
	Przypomnij hasło	Jeżeli zapomniawsz hasła, otrzymasz wiadomość e-mail z wyjaśnieniem jak je odzyskać.	81
	[Jeżeli użytkownik jest zalogowany w obszarze Konto HEOS]		
	Zalogowany jako	Służy do wyświetlania konta HEOS.	81
	Zmiana lokalizacji	Wybiera lokalizację.	81
	Zmiana hasła	Zmienia hasło do obszaru Konto HEOS.	81
	Usuń konto	Usuwa Konto HEOS.	81
	Wyloguj się	Wylogowuje z obszaru Konto HEOS.	81
Szybkie ustawienia	-	Umożliwia ustawienia sieciowe za pomocą okna w stylu Kreatora. Szczegółowe informacje na temat obsługi można znaleźć w oddzielnej publikacji pod tytułem "Skrócona instrukcja obsługi".	-



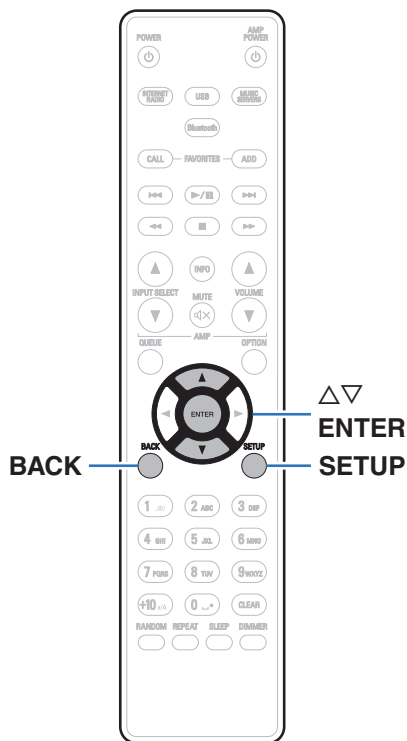

Operacje w menu

- 1 Naciśnij przycisk SETUP.**
Na wyświetlaczu zostanie wyświetlone menu.
- 2 Użyj przycisków Δ ∇ , aby wybrać pozycję menu do konfiguracji lub obsługi, a następnie naciśnij przycisk ENTER.**
- 3 Użyj przycisków Δ ∇ , aby zmienić wybrane ustawienie.**
- 4 Naciśnij przycisk ENTER, aby wprowadzić ustawienia.**
 - W celu powrotu do poprzedniej pozycji, naciśnij przycisk BACK.
 - Wyjście z menu nastąpi po naciśnięciu przycisku SETUP w trakcie wyświetlania menu. Nastąpi powrót do standardowego widoku wyświetlacza.



Wprowadzanie znaków

Amplituner umożliwia zmianę nazw wyświetlanych na niektórych ekranach, stosownie do preferencji użytkownika.

- Skrócona nazwa (📖 str. 75)
- Wprowadzanie znaków w funkcjach sieciowych

Użycie przycisków numerycznych

1 Wyświetl ekran dla wprowadzenia znaków.

- Aby zmienić znak, przyciskami <|> przesunąć kursor do znaku, który chcesz zmienić.

2 Naciśnij przycisk +10, aby wybrać rodzaj znaku (duże litery, małe litery, litery z diakrytycznymi znakami lub cyfry).

3 Użyj przycisków 0–9 i +10 aż do wyświetleniażądanego znaku.

- Typy znaków, jakie można wprowadzić prezentowane są poniżej.

1 ●	1 . @ - _ / :
2 ABC	a b c A B C 2 ä å á â ã ä æ ç ç Ä Å Á Ã Ä Æ Ç Ç
3 DEF	d e f D E F 3 ð ë è é ê ð È Ê É Ë
4 GHI	g h i G H I 4 ï ï ï ï ï ï
5 JKL	j k l J K L 5
6 MNO	m n o M N O 6 ñ ò ó ô õ ø Ñ Ò Ó Ô Õ Ö
7 PQRS	p q r s P Q R S 7 ß ř š ť ſ š ß Ř Ŕ Š Š
8 TUV	t u v T U V 8 ü ú ú ü Ü Ú Ú
9 WXYZ	w x y z W X Y Z 9 ý ž ž p Ý Ž Ž P
0 L	0 (Spacja) ! " # \$ % & ' () * + , ; < = > ? [\] ^ _ { } ¡ ¢ £ ¤ § © « ¯ ° ± » ¿

4 Powtarzaj kroki 2 i 3 w celu wprowadzenia znaków, a następnie naciśnij przycisk ENTER, aby je zarejestrować.



Użycie przycisków kursora

- Wyświetl ekran dla wprowadzenia znaków.**
 - Aby zmienić znak, przyciskami <|> przesunij kursor do znaku, który chcesz zmienić.
- Za pomocą przycisków Δ∇ zmień wybrany znak.**
 - Typy znaków, jakie można wprowadzić prezentowane są poniżej.

[Małe litery]

abcdefghijklmnopqrstuvwxy

[Duże litery]

ABCDEFGHIJKLMNOPQRSTUVWXY

[Symbole]

! " # \$ % & ' () * + , - . / : ; < = > ? @

[\] ^ _ ` { | } ~ ¡ ¢ £ ¤ ¥ § © « ° ± » ¿

[Małe litery (ze znakami diakrytycznymi)]

ä å ä å ä æ ç ç ð ð è è é é ì ì í í ï ï ö ö ó ó ô ô ø ø ð ð ř ř š š ſ ſ ů ů ú ú ý ý ž ž þ

[Duże litery (ze znakami diakrytycznymi)]

Ä Å Ä Å Ä Æ Ç Ç Ð Ð È È É É Ì Ì Í Í Ï Ï Ö Ö Ó Ó Ô Ô Ø Ø Þ Þ Š š Š š ů ů Ú ú Ú ú Ý ý Ž ž Þ

[Cyfry]

0123456789 (Spacja)

- Powtarzaj krok 2 w celu wprowadzenia znaków, a następnie naciśnij przycisk ENTER, aby je zarejestrować.**



- Aby usunąć aktualnie wybrany znak, naciśnij WYCZYŚĆ (CLEAR).
- Aby usunąć wszystkie znaki, naciśnij i przytrzymaj WYCZYŚĆ (CLEAR) przez 3 sekundy lub dłużej.
- Naciśnij przycisk ►►I, aby wstawić spację.



Audio

Dokonaj ustawień dźwiękowych.

Ograniczenie głośności

Ustaw maksymalną głośność wyjścia sygnału audio ze złączy wyjściowych analogowego audio (VARIABLE).

Wyłączony Maksymalny poziom głośności nie jest
(Domyślne): ustawiony. (100 (+6dB))

95 (+1dB) / 90 (-4dB) / 85 (-9dB) / 80 (-14dB)

Regulacja wzmacniacza słuchawek

Ustaw wzmocnienie wzmacniacza słuchawek. Ustaw zgodnie z impedancją podłączonych słuchawek. Zaleca się ustawienie tego na stronę "Niskie", jeśli słuchawki mają niską impedancję, a na stronę "Wysokie", jeśli mają wysoką impedancję.

Wysokie:

Ustaw wzmocnienie wzmacniacza słuchawek na "Wysokie". Ustaw w przypadku braku wystarczającego poziomu głośności, nawet jeśli ustawienie wzmocnienia to "Średnie".

Średnie

(Domyślne):

Ustaw wzmocnienie wzmacniacza słuchawek na "Średnie".

Niskie:

Ustaw wzmocnienie wzmacniacza słuchawek na "Niskie". Ustaw w przypadku zbyt wysokiego poziomu głośności przy ustawieniu domyślnym.

UWAGA

- Głośność słuchawek jest różna w zależności od ustawienia Regulacja wzmacniacza słuchawek. Zmniejsz głośność lub wyciszyc najpierw dźwięk, jeśli to ustawienie jest zmieniane podczas słuchania.



Ogólne

Język

Ustawia język wyświetlanego menu.

English / Deutsch / Français / Italiano / Nederlands / Español / Svenska / Русский / Polski (Domyślne: English)

Automatyczny stan wstrzymania

Ustawia czas, który musi upłynąć bez pracy urządzenia lub sygnału wejścia zanim urządzenie automatycznie przejdzie w stan czuwania.

Wyłącz:	Urządzenie nie przechodzi samoczynnie w tryb czuwania.
1min:	Urządzenie przechodzi w tryb czuwania po 1 minutach.
5min:	Urządzenie przechodzi w tryb czuwania po 5 minutach.
15min (Domyślne):	Urządzenie przechodzi w tryb czuwania po 15 minutach.
Inny:	Ustawia minuty (między 1 a 99) zanim urządzenie automatycznie przejdzie w stan czuwania. Po ustawieniu czasu za pomocą przycisków 0–9, +10 naciśnij ENTER w celu potwierdzenia ustawień.



Dane użytkownika

W ramach doskonalenia produktu prosimy o przesyłanie informacji dotyczących ustawień urządzenia i warunków pracy funkcji do firmy Denon. Informacje dostarczane przez klientów zostaną wykorzystane jako materiał pomocniczy podczas rozwoju produktu w przyszłości.

Firma Denon nigdy nie udostępni zgromadzonych informacji innym firmom.

Tak:	Przesyłaj informacje dotyczące stanu działania urządzenia.
Nie:	Nie przysyłaj informacji dotyczących stanu działania urządzenia.

Oprogramowanie wbudowane

Służy do sprawdzania informacji o aktualizacjach i uaktualnieniach oprogramowania firmware oraz instalowania ich. Pozwala też ustawić wyświetlanie komunikatu powiadomienia o uaktualnieniach.

■ Sprawdź aktualizacje

Można sprawdzić, czy nie ma nowszej wersji oprogramowania wewnętrznego.

Oprogramowanie firmware można aktualizować, jeżeli dostępna jest aktualizacja oprogramowania firmware.

Teraz: Wykonaj proces uaktualnienia. Podczas aktualizacji na ekranie wyświetlany jest jej postęp.

Później: Aktualizuj później.



- Urządzenie automatycznie ponawia próbę aktualizacji, jeśli aktualizacja nie powiedzie się. Jeśli wciąż nie można wykonać aktualizacji, na ekranie pojawi się wiadomość "Update Error". Więcej informacji o komunikatach o błędach aktualizacji, patrz "Rozwiązywanie problemów" – "Komunikaty o błędach aktualizacji/uaktualnienia". (📖 str. 98)
Sprawdź warunki odpowiednio do komunikatu i ponów próbę aktualizacji.
- Menu nie można wybrać, gdy funkcję "Zezwól aktualizację" ustawiono w pozycji "Wył.".



■ Auto-aktualizacja

W trybie gotowości urządzenie automatycznie aktualizuje oprogramowanie firmware do najnowszej dostępnej wersji.

□ Auto-aktualizacja

W trybie gotowości urządzenie automatycznie aktualizuje oprogramowanie firmware do najnowszej dostępnej wersji.

Włącz:	Włącza funkcję Automatyczne aktualizacje.
Wył. (Domyślne):	Wyłącza funkcję Automatyczne aktualizacje.

□ Strefa czasowa

Zmień strefę czasową.

Ustaw strefę czasową właściwą dla miejsca, w którym przebywasz.



- Menu nie można wybrać, gdy funkcję “Zezwól aktualizację” ustawiono w pozycji “Wył.”.

■ Zezwól aktualizację

Włącz lub wyłącz aktualizację i uaktualnienia dla tego urządzenia.

Włącz (Domyślne):	Pozwala na wykonywanie aktualizacji i uaktualnień w urządzeniu.
Wył.:	Uniemożliwia wykonywanie aktualizacji i uaktualnień w urządzeniu.



- To urządzenie i aplikacja HEOS mogą być niezgodne po ustawieniu tej opcji na “Wyłączony”.

■ Info o ulepszeniu

Gdy dostępna jest najnowsza Aktualizacja oprogramowania wewnętrznego (firmware), na wyświetlaczu urządzenia po włączeniu zasilania zostanie wyświetlony odpowiedni komunikat.

Komunikat powiadomienia wyświetlany jest przez około 40 sekund po włączeniu zasilania.

Włącz (Domyślne):	Wyświetla komunikat uaktualnienia.
Wył.:	Nie wyświetla komunikatu o uaktualnieniu.



- Menu nie można wybrać, gdy funkcję “Zezwól aktualizację” ustawiono w pozycji “Wył.”.



■ Dodaj nową funkcję

Wyświetla nowe funkcje, które można pobrać do niniejszego amplitunera i wykonać uaktualnienie.

Pakiet ulepszenia:	Wyświetla elementy do zaktualizowania.
ID aktualizacji:	Podczas przeprowadzania procedury niezbędny będzie identyfikator prezentowany na tym ekranie.
Status aktualizacji:	Wyświetlona zostanie lista funkcji dodatkowych, jakie dostępne będą po uaktualnieniu.
Rozpocznij uaktualnianie:	Wykonanie procesu uaktualnienia. Podczas uaktualnienia wyświetlany jest czas, który minął od rozpoczęcia.



- Informacje dotyczące funkcji uaktualnienia, zarówno w wersji "Aktualizacja", jak i "Dodaj nową funkcję", zostaną podane na stronie internetowej Denon za każdym razem, gdy uaktualnienia takie będą dostępne. Patrz strona internetowa firmy Denon odnośnie szczegółów uaktualnienia.
- Na zakończenie tej procedury wyświetlany jest komunikat "Zarejestrowany" i można wykonać uaktualnienie. W przypadku niewykonania tej procedury wyświetlany jest komunikat "Niezarejestrowany".
- Jeśli uaktualnienie nie powiedzie się, na ekranie pojawi się komunikat "Upgrade Error". Więcej informacji o komunikatach o błędach uaktualnienia, patrz "Rozwiązywanie problemów" – "Komunikaty o błędach aktualizacji/uaktualnienia". (📖 str. 98)
Sprawdź ustawienia i otoczenie sieciowe, następnie wykonaj ponownie uaktualnienie.
- Menu nie można wybrać, gdy funkcję "Zezwól aktualizację" ustawiono w pozycji "Wył.".

Uwagi dotyczące użycia funkcji "Aktualizacja" i "Dodaj nową funkcję"

- W celu użycia tych funkcji niezbędne jest spełnienie wymagań systemowych oraz prawidłowe ustawienie parametrów dostępu do Internetu. (📖 str. 24)
- Nie wyłączaj zasilania zanim uaktualnienie nie zostanie zakończone.
- Nawet przy szerokopasmowym dostępie do internetu, czas potrzebny na wykonanie procedury uaktualnienia wynosi około 20 minut.
- Po rozpoczęciu uaktualnienia/aktualizacji, nie można normalnie użytkować urządzenia aż do ukończenia procesu. Może się również zdarzyć tak, że po ukończeniu procesu zresetowane zostaną parametry i nastawy urządzenia.
- W przypadku niepowodzenia aktualizacji lub uaktualnienia należy przytrzymać przycisk Φ na amplitunerze przez dłużej niż 5 sekund lub odłączyć i podłączyć z powrotem wtyczkę zasilania. Po ok. 1 minucie pojawi się opcja "Please wait" i rozpocznie się aktualizacja. W przypadku powtarzania się błędu, sprawdź otoczenie sieciowe.



Informacja

■ Powiadomienia

Określa, czy należy wyświetlać powiadomienia w przypadku włączenia zasilania, czy też nie.

Włącz (Domyślne):	Wyświetla powiadomienia.
-----------------------------	--------------------------

Wył.:	Nie wyświetla powiadomień.
--------------	----------------------------

■ Sprawdź powiadomienia

Wyświetla powiadomienia.

Reset

Jeżeli wskazania wyświetlacza nie są normalne lub, gdy działanie urządzenia jest inne niż to powinno wynikać z przeprowadzanych czynności, to konieczna jest inicjalizacji mikroprocesora. Przywraca zawartość każdego ustawienia do ustawień fabrycznych. Ponownie wprowadź ustawienia.

Reset ustawień fabrycznych:	Urządzenie jest zainicjowane.
------------------------------------	-------------------------------

Anuluj:	Urządzenie nie jest zainicjowane.
----------------	-----------------------------------



Sieć

Aby używać amplitunera podłączonego do sieci domowej (LAN), należy skonfigurować ustawienia sieciowe.

Jeżeli sieć domowa (LAN) jest konfigurowana za pomocą DHCP, parametr "DHCP" ustaw na "Włącz". (ustawienie standardowe.) Umożliwi to użycie urządzenia w sieci domowej (LAN).

Podczas ręcznego przypisywania adresu IP do każdego urządzenia należy przypisać adres IP do tego urządzenia za pomocą ustawień "Adres IP", a następnie wprowadzić informacje o sieci domowej (LAN), takie jak adres bramy, maska podsieci itd.

Informacje o sieci

Wyświetla informacje sieciowe.

Skrócona nazwa / Połączenie / SSID (Wi-Fi Signal Strength) / DHCP / Adres IP / Adres MAC (Ethernet) / Adres MAC (Wi-Fi)

Wi-Fi

Funkcja odtwarzania z Wi-Fi może zostać zatrzymana w celu uniknięcia szumów, które mogą wpływać na jakość dźwięku. Wykorzystanie przewodowego połączenia z siecią LAN w celu podłączenia urządzenia do sieci umożliwia odtwarzanie z wysoką jakością dźwięku.

Włączony
(Domyślne): Włącza funkcję Wi-Fi.

Wyłączony: Wyłącza funkcję Wi-Fi.

Bluetooth

Wyłączenie funkcji Bluetooth powoduje osłabienie źródła zakłóceń, które wpływają na jakość dźwięku, umożliwiając podwyższenie jakości jego odtwarzania.

Włączony
(Domyślne): Włącza funkcję Bluetooth.

Wyłączony: Wyłącza funkcję Bluetooth.



Kontrola sieci

Umożliwia komunikację sieciową w trybie oczekiwania.

Włączony:

W trybie oczekiwania funkcje sieciowe są aktywne. Urządzenie główne może być obsługiwane za pomocą kontrolera zgodnego z siecią.

Wyłączony (Domyślne):

W trybie oczekiwania funkcje sieciowe są zawieszane.



- W przypadku korzystania z HEOS App należy jednocześnie ustawić wartość ustawienia "Kontrola sieci" na "Włączony".

UWAGA

- W przypadku ustawienia opcji "Kontrola sieci" na "Włączony", zużycie energii w trybie oczekiwania jest większe.

Skrócona nazwa

Przyjazna nazwa jest nazwą amplitunera wyświetlaną w sieci. Parametr Przyjazna nazwa można zmienić stosownie do własnych preferencji.

■ Skrócona nazwa

Wybierz przyjazną nazwę z listy.

W przypadku wyboru opcji "Inne" nazwę można zmienić stosownie do własnych preferencji.

Aktualna nazwa przyjazna / Home Theater / Living Room / Family Room / Guest Room / Kitchen / Dining Room / Master Bedroom / Bedroom / Den / Office / Denon DNP-800NE / Inne



- Można wprowadzić do 30 kanałów.
- Celem wprowadzenia znaku, zapoznaj się ze "Wprowadzanie znaków" (📖 str. 66).
- Standardowa przyjazna nazwa przy pierwszym użyciu to "Denon DNP-800NE".



Połączenie

Wybierz czy podłączyć sieć domową do bezprzewodowej sieci LAN, czy przewodowej sieci LAN.

Podłączając się do sieci za pomocą przewodowego połączenia LAN, wybierz "Ethernet" po podłączeniu kabla LAN.

Podłączając się do sieci za pomocą bezprzewodowego połączenia LAN, wybierz "Wi-Fi" i skonfiguruj "Konfiguracja Wi-Fi". (👉 str. 76)

Wi-Fi:	Użyj funkcji bezprzewodowej sieci LAN (Wi-Fi) do łączenia się z siecią.
Ethernet:	Użyj kabla LAN do połączenia się z siecią.

■ Konfiguracja Wi-Fi

Podłącz do routera bezprzewodowej sieci LAN (Wi-Fi). Router może być połączony na następujące sposoby. Wybierz metodę połączenia dopasowaną do swojego środowiska domowego.



- "Konfiguracja Wi-Fi" nie jest wyświetlane w menu ustawień, gdy "Połączenie" w menu ustawień jest ustawione na "Ethernet".

□ Autoskanowanie

Wybierz sieć, z którą chcesz się połączyć, z listy możliwych sieci pokazanej na wyświetlaczu.

1. Wybierz sieć, z którą chcesz się połączyć, z listy bezprzewodowych sieci.
Wybierz "Przeskanuj", jeśli nie można znaleźć sieci.
2. Wprowadź swoje hasło i naciśnij ENTER.



❑ Udostępnij ust. WiFi z urząd. iOS

Użyj urządzenia iOS (iPhone/iPod/iPad), aby połączyć się z siecią. Podłączenie urządzenia iOS do tego urządzenia Wi-Fi pozwala automatycznie podłączyć urządzenia do tej samej sieci.

1. Wybierz "Udostępnij ust. WiFi z urząd. iOS" na wyświetlaczu.
2. Upewnij się, że urządzenie z systemem iOS jest podłączone do routera bezprzewodowej sieci LAN (Wi-Fi), a następnie wybierz "Denon DNP-800NE" z "SKONFIGURUJ NOWY GŁOŚNIK AIRPLAY..." na dole ekranu konfiguracji Wi-Fi urządzenia z systemem iOS.
3. Puknij "Dalej" na ekranie urządzenia iOS.



- Wersja oprogramowania wewnętrznego urządzenia iOS musi obsługiwać system iOS 7 lub nowszy.

❑ WPS Router

Użyj routera kompatybilnego z WPS, aby nawiązać połączenie za pomocą naciśnięcia przycisku.

1. Wybierz "WPS Router" na wyświetlaczu.
2. Przełącz na tryb WPS, naciskając przycisk WPS na routerze, do którego chcesz się podłączyć.
 - Czas na naciśnięcie guzika różni się, w zależności od routera.
3. Naciśnij ENTER w ciągu 2 minut.



☐ Ręczny

Wprowadź nazwę (SSID) i hasło sieci z którą chcesz się połączyć.

1. Ustaw następujące elementy.

SSID:	Wpisz nazwę sieci bezprzewodowej (SSID).
Bezpieczeństwo:	Wybierz metodę szyfrowania zgodnie z ustawieniem szyfrowania punktu dostępu, którego używasz.
Hasło:	Wprowadź hasło.

2. Kończąc ustawienia, naciśnij "Testuj połączenie".



- Ustawienia bezprzewodowej sieci LAN (Wi-Fi) urządzenia, mogą zostać również skonfigurowane z komputera lub tabletu obsługującego bezprzewodowe połączenie LAN.
 1. Naciśnij i przytrzymaj przyciski SOURCE i BACK na amplitunerze przez co najmniej 3 sekundy, kiedy zasilanie urządzenia jest włączone.
 2. Podłącz bezprzewodową sieć LAN używanego komputera PC lub tabletu do "Denon DNP-800NE", gdy na wyświetlaczu pojawi się komunikat "Podłącz urządzenie Wi-Fi do sieci Wi-Fi o nazwie "Denon DNP-800NE"".
 3. Uruchom przeglądarkę i wprowadź "192.168.1.16/settings/" w polu adresu URL.
 4. Użyj przeglądarki, aby wprowadzić ustawienia, wybierz "Save Settings" i wyjdź z ustawień.
- Ustaw "1" jako domyślne ustawienie przycisku na routerze podczas podłączania do szyfrowanej sieci WEP. (Klawisz domyślny dla urządzenia jest ustawiony na "1".)



Ustawienia

Skonfiguruj adres IP.

- Jeśli używasz routera szerokopasmowego (funkcja DHCP), informacje wymagane do połączenia z siecią, takie jak adres IP, zostaną automatycznie skonfigurowane, ponieważ funkcja DHCP jest ustawiona na "Włącz", w ustawieniach domyślnych tego urządzenia.
- Wprowadzaj informacje o Adres IP, Maska podsieci, Bramka i serwerze DNS, tylko podczas przypisywania stałego adresu IP lub łączenia z siecią bez funkcji DHCP.

■ DHCP

Określa sposób podłączenia do sieci LAN.

Włączony (Domyślne):	Skonfiguruj ustawienia sieciowe automatycznie za pomocą posiadanego routera.
Wyłączony:	Skonfiguruj ustawienia sieciowe ręcznie.

■ Adres IP

Ustaw adres IP w poniżej określonym zakresie.

- Sieciowa funkcja audio nie może być użyta, jeżeli adres IP nie zostanie ustawiony prawidłowo.
CLASS A: 10.0.0.1 – 10.255.255.254
CLASS B: 172.16.0.1 – 172.31.255.254
CLASS C: 192.168.0.1 – 192.168.255.254

■ Maska podsieci

Podłączając modem xDSL lub odpowiednią kartę do amplitunera, wprowadź maskę podsieci podaną w dokumentacji dostarczonej przez dostawcę usług sieciowych. Normalnie maska ta ma wartość 255.255.255.0.

■ Bramka

Podłączając do bramy sieciowej (router) wprowadź jego adres IP.

■ DNS

Wprowadź adres DNS wyszczególniony w dokumentacji dostarczonej przez dostawcę usług sieciowych.

■ Zapisz

Zapisywanie ustawień



- Jeżeli nie można uzyskać połączenia z Internetem, ponownie sprawdź podłączenia oraz ustawienia. (🔧 str. 24)
- Jeśli jednak nie posiadasz wiedzy na temat połączeń internetowych, skontaktuj się z ISP (Dostawcą usług internetowych) lub sklepem, w którym komputer został nabyty.



Diagnostyka

Służy do sprawdzania połączenia sieciowego.

■ Połączenie fizyczne

Sprawdza fizyczne połączenie portu sieci LAN.

OK

Błąd: Kabel LAN nie jest podłączony. Sprawdź połączenie.



- Podczas połączenia przez bezprzewodową sieć LAN wyświetlone będzie "Połączenie Wi-Fi".

■ Dostęp routera

Sprawdza połączenie między urządzeniem i routerem.

OK

Błąd: Niepowodzenie komunikacji z routerem. Sprawdź ustawienia routera.

■ Dostęp do internetu

Sprawdza, czy to urządzenie ma dostęp do Internetu (WAN).

OK

Błąd: Nie można się połączyć z Internetem. Sprawdź środowisko połączenia internetowego lub ustawienia routera.



Konto HEOS

Wykonanie ustawień obszaru Konto HEOS.

Konto HEOS potrzebne jest do korzystania z obszaru Ulubione HEOS.

Wyświetlane menu różni się w zależności od statusu Konto HEOS.

Nie zalogowałeś się

■ Posiadam konto HEOS

Jeżeli masz Konto HEOS, wprowadź nazwę aktualnego konta i hasło, aby się zalogować.

■ Stwórz konto

Jeżeli nie masz konta Konto HEOS, utwórz nowe Konto HEOS.

■ Przypomnij hasło

Jeżeli zapomniałeś hasła, otrzymasz wiadomość e-mail z wyjaśnieniem jak je odzyskać.

Już jesteś zalogowany/-a

■ Zalogowany jako

Wyświetlane jest aktualnie zalogowane Konto HEOS.

■ Zmiana lokalizacji

Zmienia ustawienia regionalne zalogowanego konta Konto HEOS.

■ Zmiana hasła

Zmienia hasło zalogowanego konta Konto HEOS.

■ Usuń konto

Usuwa zalogowane Konto HEOS.

■ Wyloguj się

Pozwala wylogować z obszaru Konto HEOS.



Włączanie funkcji przycisków głośności na pilocie zdalnego sterowania

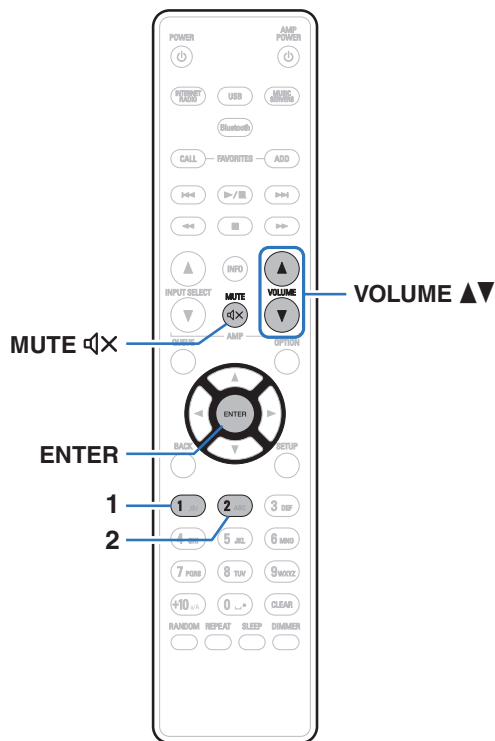

Tryb pracy dostarczonego pilota zdalnego sterowania można przełączyć, aby umożliwić regulację audio na urządzeniu głównym, jeżeli wyjście analogowego audio urządzenia głównego (VARIABLE) jest podłączone do wzmacniacza mocy.

Istnieją dwa tryby pracy pilota zdalnego sterowania: "Tryb pracy wzmacniacza oraz Tryb pracy sieciowego odtwarzacza audio". Dostosuj głośność wzmacniacza Denon w trybie pracy wzmacniacza. Wyreguluj głośność wyjścia sygnału audio z wyjścia analogowego audio (VARIABLE) tego urządzenia głównego w trybie pracy sieciowego odtwarzacza audio. Ustawienie domyślne to tryb pracy wzmacniacza.



- Sprawdź działanie każdego urządzenia po skonfigurowaniu trybów pracy zdalnego sterowania.
- Przełącz między ustawieniami trybu pracy pilota zdalnego sterowania, naciskając przyciski VOLUME ▲▼ i MUTE ◻X.



Ustawianie trybu pracy zdalnego sterowania sieciowego odtwarzacza audio

- 1 Naciśnij i przytrzymaj przycisk ENTER i przycisk 2 na pilocie zdalnego sterowania przez ponad 5 sekund.

Ustawianie trybu pracy zdalnego sterowania na tryb pracy wzmacniacza

- 1 Naciśnij i przytrzymaj przycisk ENTER i przycisk 1 na pilocie zdalnego sterowania przez ponad 5 sekund.



- Domyślne tryby pracy zdalnego sterowania zostaną przywrócone po wyjęciu baterii. Po założeniu baterii ustaw ponownie tryby pracy zdalnego sterowania.



Spis treści

■ Wskazówki

Chcę słuchać dźwięku analogowego o wyższej jakości	85
Chcę posłuchać odtwarzania o wysokiej jakości dźwięku	85
Proste czynności obsługowe, gdy urządzenie jest wyłączone	85
Chcę podłączyć wzmacniacz mocy do tego urządzenia	85
Nie chcę przez pomyłkę ustawić zbyt dużej głośności	85

■ Rozwiązywanie problemów

Zasilanie nie włącza się / jest wyłączone	87
Nie można uruchomić funkcji za pomocą pilota zdalnego sterowania	88
Brak jakichkolwiek informacji na wyświetlaczu amplitunera	88
Brak dźwięku	89
Dźwięk jest przerywany lub występuje szum	90
Nie można uzyskaćżądanego brzmienia	91
Nie można odtwarzać z urządzenia AirPlay	92
Nie można odtwarzać z urządzeń pamięci masowej USB	93
Nie można odtwarzać z urządzenia Bluetooth	94
Nie można odtwarzać radia internetowego	95
Nie można odtwarzać plików muzycznych z komputera lub serwera NAS (serwer muzyczny)	96
Nie można odtwarzać różnych usług online	97
Brak dostępu do sieci bezprzewodowej LAN	97
Komunikaty o błędach aktualizacji/uaktualnienia	98



Wskazówki

Chcę słuchać dźwięku analogowego o wyższej jakości

- Naciśnij przycisk DIMMER, aby wyłączyć wyświetlacz. (🔍 str. 58)

Chcę posłuchać odtwarzania o wysokiej jakości dźwięku

- Funkcja odtwarzania z Wi-Fi może zostać zatrzymana w celu uniknięcia szumów, które mogą wpływać na jakość dźwięku. Wybierz dla opcji “Wi-Fi” ustawienie “Wyłączony” w menu. (🔍 str. 74)
- Wyłączenie funkcji Bluetooth powoduje osłabienie źródła zakłóceń, które wpływają na jakość dźwięku, umożliwiając podwyższenie jakości jego odtwarzania. Wybierz dla opcji “Bluetooth” ustawienie “Wyłączony” w menu. (🔍 str. 74)

Proste czynności obsługowe, gdy urządzenie jest wyłączone

- Naciśnij przycisk ▶/||, aby automatycznie włączyć zasilanie urządzenia i rozpocząć odtwarzanie ostatnio wybranego źródła sygnału.
- Gdy ustawienie funkcji “Kontrola sieci” to “Włączony”, można sterować odtwarzaniem lub wykonywać inne operacje przy użyciu funkcji AirPlay lub aplikacji HEOS. (🔍 str. 75)

Chcę podłączyć wzmacniacz mocy do tego urządzenia

- Wzmacniacz mocy może zostać podłączony do analogowych złączy stałego wyjścia audio (VARIABLE) na panelu tylnym. Ustaw tryb pracy pilota zdalnego sterowania przyciskami głośności na pilocie w celu zdalnego sterowania trybem działania sieciowego odtwarzacza audio i regulacji poziomu głośności wyjścia sygnału audio ze złączy wyjściowych analogowego audio (VARIABLE) za pomocą pilota zdalnego sterowania. (🔍 str. 82)

Nie chcę przez pomyłkę ustawić zbyt dużej głośności

- Ustaw górny limit głośności w opcji “Ograniczenie głośności”. Zapobiega to przypadkowemu nadmiernemu zwiększeniu głośności np. przez dzieci. (🔍 str. 68)



Rozwiązywanie problemów

W przypadku pojawienia się problemu, najpierw sprawdź poniższe elementy:

1. Czy podłączenia są prawidłowe?
2. Czy urządzenie jest obsługiwane zgodnie z instrukcją?
3. Czy inne urządzenia towarzyszące działają prawidłowo?



- Jeśli powyższe kroki 1 do 3 nie poprawią sytuacji, ponowne uruchomienie urządzenia może to zrobić. Nie puszczaj przycisku  na urządzeniu do momentu, gdy na ekranie pojawi się "Restart" lub wyjmij i ponownie włóż przewód zasilania urządzenia.



Jeżeli urządzenie nie funkcjonuje prawidłowo, sprawdź odpowiednie objawy wymienione w tym rozdziale.

Jeśli objawy nie pasują do któregośkolwiek z tu opisanych, skontaktuj się ze sprzedawcą, gdyż może to być spowodowane usterką jednostki. W takim przypadku, odłącz urządzenie od zasilania i skontaktuj się ze sprzedawcą.



Zasilanie nie włącza się/jest wyłączone

Zasilanie nie jest włączone.

- Upewnij się, czy przewód zasilania jest prawidłowo podłączony do gniazda zasilania. (👉 str. 27)
- Odtwarzacz znajduje się w trybie czuwania. Naciśnij przycisk  na odtwarzaczu lub przycisk POWER  na pilocie zdalnego sterowania. (👉 str. 29)

Zasilanie wyłącza się automatycznie.

- Włączona jest funkcja wyłącznika czasowego. Włącz ponownie zasilanie. (👉 str. 59)
- “Automatyczny stan wstrzymania” jest ustawiony. Tryb “Automatyczny stan wstrzymania” jest włączany, jeśli przez określony czas nie zostanie wykonana żadna operacja. Aby wyłączyć “Automatyczny stan wstrzymania”, ustaw “Automatyczny stan wstrzymania” w menu na “Wyłącz”. (👉 str. 69)



Nie można uruchomić funkcji za pomocą pilota zdalnego sterowania

Nie można uruchomić funkcji za pomocą pilota zdalnego sterowania.

- Baterie są zużyte. Wymień na nowe. (👉 str. 8)
- Używaj pilota z odległości nie większej niż 7 metrów od urządzenia i ustaw pilot pod kątem do 30°. (👉 str. 8)
- Usuń przedmioty znajdujące się pomiędzy tym urządzeniem a pilotem zdalnego sterowania.
- Ułóż baterie prawidłowo wewnątrz pilota zgodnie z oznaczeniami ⊕ oraz ⊖. (👉 str. 8)
- Czujnik pilota zdalnego sterowania oświetlony jest silnym światłem (bezpośrednie światło słoneczne, lampa fluorescencyjna, itp.). Przesuń pilota w miejsce, gdzie nie będzie bezpośrednio oświetlony silnym światłem.
- W przypadku korzystania z urządzenia wideo 3D pilot zdalnego sterowania niniejszego urządzenia może nie działać poprawnie z powodu efektów komunikacji bezprzewodowej między urządzeniami (np. między telewizorem a okularami 3D). W takim przypadku należy zmienić orientację urządzeń wykorzystujących komunikację bezprzewodową 3D, aby nie zakłócała ona działania pilota zdalnego sterowania niniejszego urządzenia.

Brak jakichkolwiek informacji na wyświetlaczu amplitunera

Wyświetlacz jest wyłączony.

- Naciśnij przycisk DIMMER i zmień ustawienie opcji na inne niż wyłączone. (👉 str. 58)



Brak dźwięku

Brak dźwięku. Lub dźwięk jest zniekształcony.

- Sprawdź podłączenia wszystkich urządzeń. (👉 str. 20)
- Wsuń do oporu przewody do zacisków.
- Sprawdź, czy złącza wejściowe i wyjściowe nie zostały podłączone odwrotnie.
- Sprawdź, czy kable nie są uszkodzone.
- Sprawdź funkcje wzmacniacza oraz wyreguluj w razie potrzeby.



Dźwięk jest przerywany lub występuje szum

Podczas odtwarzania dźwięku z radia internetowego lub urządzenia USB jest on od czasu do czasu przerywany.

- Do przerw w odtwarzaniu może dochodzić na skutek niskiej szybkości transferu urządzenia USB.
- Prędkość komunikacji sieciowej jest niska lub stacja radiowa jest mocno obciążona.

Podczas rozmowy telefonicznej za pośrednictwem telefonu komórkowego występują zakłócenia dźwięku odtwarzanego przez niniejsze urządzenie.

- Podczas rozmowy należy zachować odległość przynajmniej 20 cm pomiędzy telefonem komórkowym a niniejszym urządzeniem.

Przerwy w odtwarzaniu dźwięku podczas korzystania z połączenia Wi-Fi.

- Pasma częstotliwości wykorzystywane przez bezprzewodową sieć LAN jest także wykorzystywane przez kuchenki mikrofalowe, telefony bezprzewodowe, bezprzewodowe kontrolery gier i inne urządzenia bezprzewodowej sieci LAN. Korzystanie z takich urządzeń w tym samym czasie, co z tego urządzenia, może powodować przerwy w odtwarzaniu dźwięku z powodu zakłóceń elektronicznych. Przerwom w odtwarzaniu dźwięku można zapobiegać, stosując następujące metody. (👉 str. 24)
 - Umieść urządzenia powodujące zakłócenia z dala od tego urządzenia.
 - Wyłącz zasilanie urządzeń powodujących zakłócenia.
 - Zmień ustawienia kanału routera, na którym jest połączone to urządzenie. (Szczegółowe informacje na temat zmiany kanału zawiera instrukcja obsługi routera bezprzewodowego).
 - Wykorzystaj przewodowe połączenie z siecią LAN.
- W zależności od środowiska bezprzewodowej sieci LAN dźwięk odtwarzania może być przerywany szczególnie podczas odtwarzania dużych plików muzycznych. W taki razie należy użyć przewodowej sieci LAN. (👉 str. 76)



Nie można uzyskać żądanego brzmienia

Nie można zwiększyć głośności.

- Maksymalna głośność wyjścia sygnału audio z analogowych złączy zmiennego wyjścia audio (VARIABLE) z urządzenia jest za niska. Ustaw głośność maksymalną za pomocą opcji "Ograniczenie głośności" w menu. (🔍 str. 68)

Głośność słuchawek jest niska.

- Przełącz "Regulacja wzmacniacza słuchawek" na "Wysokie", jeśli używane są słuchawki z wysoką impedancją lub niską czułością. (🔍 str. 68)



Nie można odtwarzać z urządzenia AirPlay

Ikona AirPlay nie jest wyświetlana w iTunes, urządzeniu iPhone/iPod touch/iPad.

- Amplituner oraz komputer albo iPhone/iPod touch/iPad nie są podłączone do tej samej sieci (LAN). Podłącz je do tej samej sieci LAN co amplituner. (🔧 str. 24)
- Oprogramowanie wewnętrzne (firmware) iTunes / iPhone / iPod touch / iPad nie jest zgodne z funkcją AirPlay. Zaktualizuj oprogramowanie wewnętrzne do najnowszej wersji.

Sygnał audio nie jest wyprowadzany.

- Głośność iTunes / iPhone / iPod touch / iPad jest ustawiona na poziom minimalny. Głośność sygnału audio z analogowych złączy zmiennego wyjścia audio (VARIABLE) jest połączona z głośnością ustawioną w aplikacji iTunes / iPhone / iPod Touch / iPad. Ustaw odpowiedni poziom dźwięku.
- Nie włączono odtwarzania AirPlay lub nie wybrano amplitunera. Kliknij ikonę AirPlay w iTunes lub urządzeniu / iPhone / iPod touch / iPad i wybierz amplituner. (🔧 str. 53)

Podczas odtwarzania AirPlay na urządzeniu iPhone / iPod touch / iPad dźwięk jest przerywany.

- Zamknij aplikacje uruchomione w tle na iPhone/iPod touch/iPad, a następnie uruchom ponownie za pomocą AirPlay.
- Pewne czynniki zewnętrzne mogą zakłócać komunikację bezprzewodową. Zmodyfikuj środowisko sieciowe za pomocą odpowiednich środków zaradczych, takich jak skrócenie odległości od bezprzewodowego punktu dostępu LAN.

Nie można uruchomić funkcji odtwarzania iTunes za pomocą pilota zdalnego sterowania.

- Włącz w iTunes ustawienie “Pozwól na sterowanie głośnością iTunes z głośników bezprzewodowych”. Po wykonaniu tej czynności możesz uruchamiać odtwarzanie, wstrzymywać odtwarzanie i zmieniać utwory za pomocą pilota zdalnego sterowania.



Nie można odtwarzać z urządzeń pamięci masowej USB

Pamięć USB nie jest rozpoznawana.

- Odłącz i ponownie podłącz urządzenie pamięci masowej USB. (👉 str. 23)
- Obsługiwane są urządzenia pamięci USB zgodne z klasą pamięci masowej.
- Amplituner nie obsługuje połączenia za pomocą koncentratora USB. Podłącz pamięć USB bezpośrednio do portu USB.
- Pamięć masowa USB musi być sformatowana w formacie FAT16 lub FAT32.
- Nie gwarantuje się działania wszystkich urządzeń pamięci USB. Niektóre urządzenia pamięci USB nie są rozpoznawane. W przypadku korzystania z zewnętrznego dysku twardego USB, wymagającego zasilania przez zasilacz sieciowy, należy korzystać z zasilacza dołączonego do dysku.

Nie są wyświetlane pliki znajdujące się w urządzeniu pamięci USB.

- Nie są wyświetlane pliki w formacie nieobsługiwanym przez amplituner. (👉 str. 36)
- Urządzenie może wyświetlać pliki maksymalnie w ośmiu warstwach folderów. Dla każdej warstwy może być wyświetlone maksymalnie 5000 plików (folderów). W razie potrzeby zmień strukturę plików w urządzeniu pamięci USB.
- Jeśli na urządzeniu pamięci USB znajduje się kilka partycji, wyświetlane są wyłącznie pliki z pierwszej partycji.

Urządzenia iOS oraz Android nie są rozpoznawane.

- Port USB tego urządzenia nie obsługuje odtwarzania z urządzeń iOS oraz Android.

Pliki zapisane w pamięci USB nie mogą być odtwarzane.

- Format pliku nie jest obsługiwany przez amplituner. Sprawdź, jakie formaty plików są obsługiwane przez amplituner. (👉 str. 100)
- Próbujesz odtworzyć plik z zabezpieczeniem autorskim. Pliki z zabezpieczeniem autorskim nie będą odtwarzane w tym urządzeniu.
- Odtwarzanie może nie być możliwe, jeśli wielkość pliku Album Art przekracza 2 MB.



Nie można odtwarzać z urządzenia Bluetooth

Do urządzenia nie można podłączyć urządzeń Bluetooth.

- Funkcja Bluetooth na urządzeniu Bluetooth nie została włączona. Aby włączyć funkcję Bluetooth, patrz instrukcja obsługi urządzenia Bluetooth.
- Przybliż urządzenie Bluetooth do tego urządzenia.
- Urządzenie Bluetooth nie może połączyć się z tym urządzeniem, jeśli nie jest zgodne z profilem A2DP.
- Wyłącz i ponownie włącz zasilanie urządzenia Bluetooth, a następnie spróbuj ponownie.
- Ustaw "Bluetooth" w menu na "Włączony". Funkcja odtwarzania z Bluetooth nie działa, gdy opcja "Bluetooth" jest ustawiona na "Wyłączony".
( str. 74)

Dźwięk jest obcięty.

- Przybliż urządzenie Bluetooth do tego urządzenia.
- Usuń przeszkody pomiędzy tym urządzeniem a urządzeniem Bluetooth.
- Aby uniknąć zakłóceń elektromagnetycznych, należy umieścić to urządzenie z dala od kucharek mikrofalowych, urządzeń sieci bezprzewodowej LAN i innych urządzeń Bluetooth.
- Odłącz i ponownie podłącz urządzenie Bluetooth.



Nie można odtwarzać radia internetowego

Lista nadających stacji radiowych nie jest wyświetlana.

- Przewód LAN nie został prawidłowo podłączony lub nastąpiło odłączenie od sieci. Sprawdź status podłączenia. (🔍 str. 24)
- Uruchom tryb diagnostyki połączenia sieciowego.

Nie można odtwarzać radia internetowego.

- Format radia internetowego nie jest obsługiwany przez amplituner. Urządzenie może odtwarzać takie formaty jak WMA, MP3 oraz MPEG-4 AAC. (🔍 str. 103)
- W routerze włączona jest funkcja zapory. Sprawdź ustawienia zapory.
- Niewłaściwie ustawiono adres IP. (🔍 str. 79)
- Sprawdź, czy router jest włączony.
- Aby uzyskać adres IP automatycznie, włącz funkcję serwera DHCP na routerze. Ustaw również funkcję DHCP w amplitunerze na "Włącz". (🔍 str. 79)
- Aby ręcznie skonfigurować adres IP, ustaw w urządzeniu adres IP. (🔍 str. 79)
- Niektóre rozgłośnie radiowe mają przerwy w nadawaniu. W takim przypadku brak dźwięku. Odczekaj chwilę i wybierz tę samą stację lub wybierz inną stację radiową. (🔍 str. 32)
- Wybrana stacja radiowa nie działa. Wybierz działającą stację radiową.

Nie można połączyć się ulubioną stacją radiową.

- Stacja radiowa aktualnie nie działa. Zaprogramuj działające stacje radiowe.



Nie można odtwarzać plików muzycznych z komputera lub serwera NAS (serwer muzyczny)

Nie można odtwarzać plików zapisanych w komputerze.

- Pliki zapisane zostały w formacie nie obsługiwanym przez ten system. Zarejestruj plik w odpowiednim formacie. (👉 str. 102)
- Pliki z zabezpieczeniem autorskim nie będą odtwarzane w tym urządzeniu.
- Ustawienia udostępniania mediów na serwerze lub NAS nie aktywują tej jednostki. Zmień ustawienia w celu uruchomienia tej jednostki. Szczegółowe informacje można znaleźć w instrukcji obsługi dostarczonej z serwerem lub urządzeniem NAS.

Nie znaleziono serwera lub nie ma możliwości połączenia z serwerem.

- Zadziałało oprogramowanie zaporowe (firewall) w komputerze lub routerze. Sprawdź ustawienia (firewall) w komputerze lub routerze.
- Komputer nie został włączony. Włącz zasilanie.
- Serwer nie działa. Uaktywnij serwer.
- Niepoprawny adres IP urządzenia. Sprawdź adres IP urządzenia. (👉 str. 74)

Nie są wyświetlane pliki z komputera lub serwera NAS.

- Nie są wyświetlane pliki w formacie nieobsługiwanym przez amplituner. (👉 str. 102)

Nie można odtwarzać plików muzycznych przechowywanych na urządzeniu NAS.

- Jeżeli używane urządzenie NAS jest zgodne ze standardem DLNA, włącz funkcję serwera DLNA w ustawieniach urządzenia NAS.
- Jeżeli używane urządzenie NAS nie jest zgodne ze standardem DLNA, użyj komputera do odtwarzania muzyki. Skonfiguruj funkcję udostępniania multimediów w programie Windows Media Player i dodaj urządzenie NAS do wybranego folderu odtwarzania.
- Jeżeli połączenie jest zastrzeżone, ustaw urządzenie audio jako urządzenie docelowe połączenia.



Nie można odtwarzać różnych usług online

Nie można odtwarzać różnych usług online.

- Usługa online mogła zostać wycofana.

Brak dostępu do sieci bezprzewodowej LAN

Brak dostępu do sieci.

- Nazwa sieci (SSID), hasło i ustawienia szyfrowania nie zostały prawidłowo skonfigurowane. Skonfiguruj ustawienia sieciowe zgodnie ze szczegółami ustawień tego urządzenia. (👉 str. 78)
- Przed ponownym połączeniem, zmniejsz odległość od punktu dostępowego bezprzewodowej sieci LAN i usuń wszelkie przeszkody, aby ułatwić dostęp. Umieść to urządzenie z dala od mikrofalówek i innych punktów dostępowych sieci.
- Skonfiguruj ustawienia kanału punktu dostępowego tak, aby był on inny niż kanały używane przez inne sieci.
- Amplituner nie jest zgodny z WEP (TSN).

Nie można uzyskać połączenia z WPS Router.

- Sprawdź, czy w routerze jest włączony tryb WPS.
- Naciśnij przycisk WPS na routerze, a następnie w ciągu 2 minut naciśnij przycisk ENTER.
- Wymagany jest router/ustawienia zgodne ze standardem WPS 2.0. Przed nawiązaniem połączenia ustaw typ szyfrowania na "Brak", WPA-PSK (AES) lub WPA2-PSK (AES). (👉 str. 77)
- Jeśli aktualna metoda szyfrowania w routerze to WEP/WPA-TKIP/WPA2-TKIP, nie można nawiązać połączenia za pomocą przycisku WPS na routerze. W takim wypadku użyj metody "Autoskanowanie" lub "Ręczne".

Nie można nawiązać połączenia z siecią za pomocą urządzenia iPhone/iPod touch/iPad.

- Uaktualnij oprogramowanie urządzeń iPhone/iPod touch/iPad do najnowszej wersji.
- Przy konfigurowaniu ustawień poprzez połączenie bezprzewodowe, musi być obsługiwany system iOS 7 lub nowszy.



Komunikaty o błędach aktualizacji/uaktualnienia

Jeśli aktualizacja/uaktualnienie zostanie zakłócone lub nie powiedzie się, wówczas pojawi się komunikat o błędzie.

Wyświetlacz	Opis
Connection failed. Please check your network, then try again.	Połączenie sieciowe jest niestabilne. Połączenie z serwerem nie powiodło się. Sprawdź otoczenie sieciowe i ponów próbę aktualizacji.
Update failed. Please check your network, then try again.	Pobieranie oprogramowania firmware nie powiodło się. Sprawdź otoczenie sieciowe i ponów próbę aktualizacji.
Upgrade failed. Please check your network, then try again.	Pobieranie oprogramowania firmware nie powiodło się. Sprawdź otoczenie sieci i ponów próbę aktualizacji.
Please check your network, unplug and reconnect the power cord, and try again.	Aktualizacja nie powiodła się. Naciśnij i przytrzymaj przycisk  na amplitunerze przez ponad 5 sekund lub odłącz i ponownie podłącz przewód zasilania. Aktualizacja zostanie automatycznie wznowiona.
Please contact customer service in your area.	Urządzenie może być uszkodzone. Skontaktuj się z lokalnym centrum obsługi klienta.



Przywracanie ustawień sieciowych

Jeśli nie można odtworzyć zawartości sieci lub podłączyć urządzenia do sieci, ponowne uruchomienie może naprawić problem. Zalecamy ponowne uruchomienie urządzenia przed przywróceniem ustawień do wartości domyślnych. (🔍 str. 86)

Jeśli działanie nie ulegnie poprawie w wyniku ponownego uruchomienia urządzenia, wykonaj następujące czynności.

Ustawienia sieci zostały przywrócone do domyślnych wartości fabrycznych. Ponownie wprowadź ustawienia.

Pomimo tego ustawienia menu "Audio" nie zostały zresetowane.

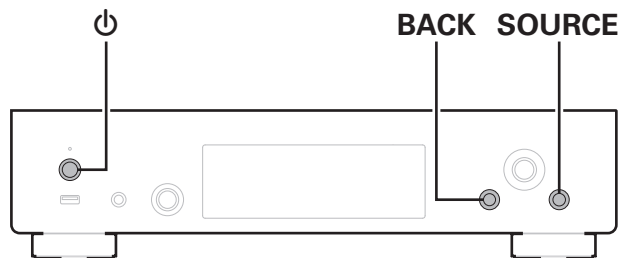

- 1** Naciśnij przycisk ϕ , aby włączyć zasilanie urządzenia.
- 2** Naciśnij przycisk SOURCE, aby wybrać "Internet Radio", "Music Servers" lub "USB Music".
- 3** Naciśnij jednocześnie przycisk ϕ oraz BACK na urządzeniu głównym i przytrzymaj przez co najmniej 3 sekundy.
- 4** Zdejmij palce z obydwu przycisków, gdy "Proszę czekać..." pojawi się na wyświetlaczu.
- 5** Po ukończeniu resetowania na ekranie wyświetlany jest komunikat "Zakończono".

UWAGA

- Nie wyłączaj zasilania, aż do ukończenia resetowania.



Odtwarzanie z urządzeń pamięci USB

- Amplituner jest zgodny ze standardem MP3 ID3-Tag (wer. 2).
- Amplituner jest zgodny z WMA META.
- Utwory z albumu nie mogą być odtwarzane prawidłowo, jeżeli wielkość obrazka (w pikselach) okładki albumu przekracza 500 x 500 (WMA/MP3/Apple Lossless/DSD) lub 349 x 349 (MPEG-4 AAC).

■ Specyfikacje obsługiwanych plików

	Częstotliwość próbkowania	Współczynnik kompresji	Rozszerzenie
WMA*1	32/44,1/48 kHz	48 – 192 kbps	.wma
MP3	32/44,1/48 kHz	32 – 320 kbps	.mp3
WAV	32/44,1/48/88,2/ 96/176,4/192 kHz	–	.wav
MPEG-4 AAC*1	32/44,1/48 kHz	48 – 320 kbps	.aac/.m4a
FLAC	44,1/48/88,2/ 96/176,4/192 kHz	–	.flac
Apple Lossless*2	44,1/48/88,2/ 96/176,4/192 kHz	–	.m4a
DSD	2,8/5,6 MHz	–	.dsf/.dff

*1 Na amplitunerze można odtwarzać wyłącznie pliki, które nie są zabezpieczone przed kopiowaniem.

Pliki pobierane z płatnych stron muzycznych w internecie są zabezpieczone metodami ochrony praw autorskich. Pliki przeniesione na komputer z CD itd. i kodowane w formacie WMA mogą być zabezpieczone metodami ochrony praw autorskich zależnie od ustawień komputera.

*2 Dekoder Apple Lossless Audio Codec (ALAC) jest dostępny na podstawie licencji Apache, wersja 2.0 (<http://www.apache.org/licenses/LICENSE-2.0>).



■ Maksymalna liczba odtwarzanych plików oraz folderów

Poniżej podane są ograniczenia liczby folderów i plików wyświetlanych przez urządzenie.

Pozycja	Nośnik	Urządzenie USB
Liczba poziomów folderów *1		8 poziomów
Liczba folderów		500
Liczba plików*2		5000

*1 Ograniczona liczba zawiera katalog główny.

*2 Dopuszczalna liczba plików może się różnić w zależności od pojemności urządzenia pamięci masowej USB i wielkości plików.

UWAGA

- Cyfrowe wyjście audio zatrzymuje się podczas odtwarzania plików DSD.

Odtwarzanie urządzenia Bluetooth

To urządzenie obsługuje następujący profil Bluetooth.

- A2DP (Advanced Audio Distribution Profile):
Gdy urządzenie Bluetooth obsługujące ten standard jest podłączone, dane dźwiękowe Mono i Stereo mogą być strumieniowane w wysokiej jakości.
- AVRCP (Audio/Video Remote Control Profile):
Gdy podłączone jest urządzenie Bluetooth obsługujące ten standard, urządzenie Bluetooth może być obsługiwane za pomocą tego urządzenia.

■ O łączności Bluetooth

Fale radiowe nadawane z urządzenia mogą zakłócać pracę urządzeń medycznych. Upewnij się, że zasilanie tego urządzenia i urządzenia Bluetooth jest wyłączone w następujących lokalizacjach, ponieważ zakłócenia fal radiowych mogą powodować awarie.

- Szpitale, pociągi, samoloty, stacje benzynowe oraz miejsca, gdzie generowane są gazy łatwopalne
- W pobliżu drzwi automatycznych i alarmów przeciwpożarowych



Odtwarzanie plików przechowywanych na komputerze lub urządzeniu NAS

- Amplituner jest zgodny ze standardem MP3 ID3-Tag (wer.2).
- Amplituner jest zgodny z WMA META.
- Utwory z albumu nie mogą być odtwarzane prawidłowo, jeżeli wielkość obrazka (w pikselach) okładki albumu przekracza 500 x 500 (WMA/MP3/WAV/FLAC) lub 349 x 349 (MPEG-4 AAC).
- Do odtwarzania plików muzycznych przez sieć niezbędny jest serwer lub oprogramowanie zgodne z serwerem obsługujące odpowiednie formaty.

W celu odtwarzania wyżej wymienionych formatów audio za pośrednictwem sieci oraz zapewnienia pełnej obsługi w komputerze należy zainstalować oprogramowanie serwerowe, takie jak Twonky Media Server lub jRiver Media Server albo NAS. Dostępne są także inne oprogramowania serwerowe. Sprawdź, które formaty są obsługiwane.

■ Specyfikacja obsługiwanych plików

	Częstotliwość próbkowania	Współczynnik kompresji	Rozszerzenie
WMA*1	32/44,1/48 kHz	48 – 192 kbps	.wma
MP3	32/44,1/48 kHz	32 – 320 kbps	.mp3
WAV	32/44,1/48/88,2/96/ 176,4/192 kHz	–	.wav
MPEG-4 AAC*1	32/44,1/48 kHz	48 – 320 kbps	.aac/.m4a
FLAC	44,1/48/88,2/ 96/176,4/192 kHz	–	.flac
Apple Lossless*2	44,1/48/88,2/ 96/176,4/192 kHz	–	.m4a
DSD	2,8/5,6 MHz	–	.dsf/.dff

*1 Na amplitunerze można odtwarzać wyłącznie pliki, które nie są zabezpieczone przed kopiowaniem.

Pliki pobierane z płatnych stron muzycznych w internecie są zabezpieczone metodami ochrony praw autorskich. Pliki przeniesione na komputer z CD itd. i kodowane w formacie WMA mogą być również zabezpieczone metodami ochrony praw autorskich zależnie od ustawień komputera.

*2 Dekoder Apple Lossless Audio Codec (ALAC) jest dostępny na podstawie licencji Apache, wersja 2.0 (<http://www.apache.org/licenses/LICENSE-2.0>).

UWAGA

- Cyfrowe wyjście audio zatrzymuje się podczas odtwarzania plików DSD.



Odtwarzanie radia internetowego

■ Specyfikacje odtwarzanych stacji radiowych

	Częstotliwość próbkowania	Współczynnik kompresji	Rozszerzenie
WMA	32/44, 1/48 kHz	48 – 192 kbps	.wma
MP3	32/44, 1/48 kHz	32 – 320 kbps	.mp3
MPEG-4 AAC	32/44, 1/48 kHz	48 – 320 kbps	.aac/ .m4a



Wyjaśnienie pojęć

■ Audio

Apple Lossless Audio Codec

Jest to kodek służący do bezstratnej kompresji dźwięku opracowany przez firmę Apple Inc. Kodek można odtwarzać za pomocą iTunes, urządzenia iPod lub iPhone. Dane skompresowane do około 60 – 70% można dekompresować do dokładnie takich samych danych oryginalnych.

DSD (Direct-Stream Digital)

Jedna z metod zapisywania danych audio; jest to aspekt sygnału używany do zapisywania sygnałów audio na płytach super audio CD i jest cyfrowym sygnałem audio modulowanym przez Δ -Σ.

FLAC (Free Lossless Audio Codec)

FLAC oznacza bezpłatny bezstratny kodek audio i jest wolnym bezstratnym formatem zapisu audio. Bezstratność oznacza, że zapis audio jest kompresowany bez jakichkolwiek strat w jakości. Licencja FLAC zamieszczona jest poniżej.

Copyright (C) 2000,2001,2002,2003,2004,2005,2006,2007,2008,2009
Josh Coalson

Redystrybucja i wykorzystanie w postaci źródłowej i formach binarnych, wraz lub bez modyfikacji, są dozwolone przy spełnieniu następujących warunków:

- Redistributions of source code must retain the above copyright notice, this list of conditions and the following disclaimer.
- Redistributions in binary form must reproduce the above copyright notice, this list of conditions and the following disclaimer in the documentation and/or other materials provided with the distribution.
- Neither the name of the Xiph.org Foundation nor the names of its contributors may be used to endorse or promote products derived from this software without specific prior written permission.



THIS SOFTWARE IS PROVIDED BY THE COPYRIGHT HOLDERS AND CONTRIBUTORS "AS IS" AND ANY EXPRESS OR IMPLIED WARRANTIES, INCLUDING, BUT NOT LIMITED TO, THE IMPLIED WARRANTIES OF MERCHANTABILITY AND FITNESS FOR A PARTICULAR PURPOSE ARE DISCLAIMED. IN NO EVENT SHALL THE FOUNDATION OR CONTRIBUTORS BE LIABLE FOR ANY DIRECT, INDIRECT, INCIDENTAL, SPECIAL, EXEMPLARY, OR CONSEQUENTIAL DAMAGES (INCLUDING, BUT NOT LIMITED TO, PROCUREMENT OF SUBSTITUTE GOODS OR SERVICES; LOSS OF USE, DATA, OR PROFITS; OR BUSINESS INTERRUPTION) HOWEVER CAUSED AND ON ANY THEORY OF LIABILITY, WHETHER IN CONTRACT, STRICT LIABILITY, OR TORT (INCLUDING NEGLIGENCE OR OTHERWISE) ARISING IN ANY WAY OUT OF THE USE OF THIS SOFTWARE, EVEN IF ADVISED OF THE POSSIBILITY OF SUCH DAMAGE.

MP3 (MPEG Audio Layer-3)

Jest to międzynarodowo standaryzowany schemat kompresji danych audio stosowany w standardzie kompresji video "MPEG-1". Pozwala uzyskać skompresowane pliki o wielkości 1/11 oryginalnego zapisu utrzymując jakość zapisu dźwięku równoważną muzyce zapisanej na płytach CD.

MPEG (Moving Picture Experts Group), MPEG-2, MPEG-4

Są to nazwy standardów cyfrowych formatów kompresowanych stosowanych do kodowania zapisu video oraz audio. Standardy video obejmują "MPEG-1 Video", "MPEG-2 Video", "MPEG-4 Visual", "MPEG-4 AVC". Standardy audio obejmują "MPEG-1 Audio", "MPEG-2 Audio", "MPEG-4 AAC".

WMA (Windows Media Audio)

Jest to technologia kompresji sygnału audio opracowana przez firmę Microsoft Corporation.

Dane WMA można kodować za pomocą aplikacji Windows Media® Player.

Dla zakodowania plików WMA należy stosować wyłącznie aplikacje autoryzowane przez Microsoft Corporation. W przypadku stosowania oprogramowania nieposiadającego autoryzacji, pliki mogą nie pracować prawidłowo.

Częstotliwość próbkowania

Próbkowanie oznacza odczyt wartości fali dźwiękowej (sygnału analogowego) w regularnych odstępach czasu i wyrażenie wysokości fali przy każdym odczycie w formacie cyfrowym (tworzenie sygnału cyfrowego).

Liczba odczytów na sekundę nazywana jest "częstotliwością próbkowania". Im większe wartości, tym bardziej wiernie odwzorowany jest dźwięk.

Współczynnik kompresji

Wyraża on ilość zapisanych na dysku danych wideo/audio odczytywanych w ciągu 1 sekundy. Większa wartość oznacza wyższą jakość dźwięku, ale również i większy rozmiar pliku.



■ Sieć

AirPlay

AirPlay przesyła (odtwarza) zapisy z iTunes lub na iPhone/iPod touch do odpowiedniego urządzenia przez sieć.

WEP Key (Klucz sieciowy)

Jest to kluczowa informacja pozwalająca zakodować dane na czas ich przesyłania. W przypadku tego urządzenia, ten sam klucz WEP stosowany jest do kodowania oraz rozkodowywania sieci WEP i w celu uzyskania komunikacji między tymi urządzeniami należy ustawić klucz.

Wi-Fi®

Certyfikat Wi-Fi zapewnia, że urządzenie zostało przetestowane i sprawdzone przez Wi-Fi Alliance, grupę certyfikującą możliwość współpracy urządzeń LAN.

WPA (Wi-Fi Protected Access)

Jest to standard zabezpieczenia ustanowiony przez Wi-Fi Alliance. Dodatkowo, konwencjonalna SSID (nazwa sieci) oraz klucz WEP (nazwa klucza) pozwalają również uzyskać funkcję identyfikacji oraz protokół kodowania, zapewniający wyższe bezpieczeństwo danych.

WPA2 (Wi-Fi Protected Access 2)

Jest to nowa wersja WPA ustanowiona przez Wi-Fi Alliance, zgodna z bardziej bezpiecznym kodowaniem AES.

WPA-PSK/WPA2-PSK (Pre-shared Key)

Jest to prosty system identyfikacji pozwalający na obopólną identyfikację poprzez sprawdzenie ustawienia zgodności ciągu znaków przesyłanych przez punkt dostępowy oraz klienta.

Nazwy Sieci (SSID: Service Set Identifier)

Podczas tworzenia bezprzewodowych sieci LAN tworzone są grupy, aby zapobiegać zakłóceniom, kradzieży danych itp. Te grupy są oparte na "SSID (network names)". Dla zwiększenia bezpieczeństwa, jest ustawiony klucz WEP, co uniemożliwia komunikację, jeśli klucz WEP nie zgadza się z "SSID". Jest to przydatne przy tworzeniu uproszczonej sieci.

■ Inne

Parowanie

Parowanie (rejestracja) jest operacją niezbędną do połączenia urządzenia Bluetooth z tym urządzeniem, za pomocą Bluetooth. Po sparowaniu urządzenia uwierzytelniają się wzajemnie i mogą łączyć się bez występowania błędnych połączeń. Podczas używania połączenia Bluetooth po raz pierwszy, należy sparować to urządzenie z urządzeniem Bluetooth, które ma zostać połączone.



Informacje o znakach handlowych



Apple, AirPlay, iPad, iPad Air, iPad Pro and iPhone are trademarks of Apple Inc., registered in the U.S. and other countries.

The trademark "iPhone" is used in Japan with a license from Aiphone K.K.

Use of the Works with Apple badge means that an accessory has been designed to work specifically with the technology identified in the badge and has been certified by the developer to meet Apple performance standards.



Znak słowny[®] oraz logo są zastrzeżonymi znakami towarowymi firmy Bluetooth SIG, Inc., a każde użycie tych znaków przez D&M Holdings Inc. podlega licencji. Inne znaki towarowe i nazwy handlowe należą do ich prawnych właścicieli.



Logo Wi-Fi CERTIFIED jest zastrzeżonym znakiem towarowym Wi-Fi Alliance.

Certyfikat Wi-Fi zapewnia, że urządzenie przeszło test interoperacyjności przeprowadzony przez Wi-Fi Alliance, grupę certyfikującą możliwość współpracy urządzeń LAN.



Dane techniczne

■ Sekcja Audio

• Wyjście analogowe

	[DSD]	[PCM]
Kanały:	2-kanałowy	2-kanałowy
Zakres odtwarzanej częstotliwości:	2 Hz – 100 kHz	2 Hz – 96 kHz (Częstotliwość próbkowania: 192 kHz) 2 Hz – 20 kHz (Częstotliwość próbkowania: 44,1 kHz)
Pasma przenoszenia przy odtwarzaniu:	2 Hz – 50 kHz (–3 dB)	2 Hz – 50 kHz (–3 dB) (Częstotliwość próbkowania: 192 kHz) 2 Hz – 20 kHz (Częstotliwość próbkowania: 44,1 kHz)
Stosunek sygnał/szum:	115 dB (zakres słyszalny)	115 dB
Zakres dynamiki:	108 dB (zakres słyszalny)	108 dB (24 bity) 101 dB (16 bity)
Zniekształcenia harmoniczne:	0,0015 % (zakres słyszalny)	0,0020 % (24 bity) 0,0025 % (16 bity)
Poziom wyjściowy		
Wyjście niezbalansowane (FIXED):	2,2 V RMS	2,2 V RMS
Wyjście niezbalansowane (VARIABLE):	4,5 V RMS (zmienna wartość maksymalna)	4,5 V RMS (zmienna wartość maksymalna)
Wyjście słuchawkowe:	30 mW / 32 Ω/ohm (zmienna wartość maksymalna)	30 mW / 32 Ω/ohm (zmienna wartość maksymalna)



- **Wyjście cyfrowe**
Optyczne : -15 – -21 dBm
- **Wejście cyfrowe**
USB (przód): USB typu A (USB 2.0 High speed)



■ Sekcja bezprzewodowej sieci LAN

Typ sieci (standard bezprzewodowego LAN):	Zgodne z IEEE 802.11a/b/g/n (Zgodność z Wi-Fi®) *1
Ochrona:	WEP 64 bit, WEP 128 bit WPA/WPA2-PSK (AES) WPA/WPA2-PSK (TKIP)
Zakres stosowanych częstotliwości:	2,4 GHz, 5 GHz

*1 Logo Wi-Fi® CERTIFIED i logo Wi-Fi CERTIFIED na produkcie są zastrzeżonymi znakami towarowymi Wi-Fi Alliance.

■ Sekcja Bluetooth

Systemy komunikacji:	Specyfikacja Bluetooth wersja 3.0 + EDR (Enhanced Data Rate)
Moc nadawania:	Specyfikacja Bluetooth Power Class 1
Maksymalny zasięg komunikacji:	Okolo 30 m w zasięgu wzroku *2
Zakres stosowanych częstotliwości:	2,4 GHz
Schemat modulacji:	FHSS (Frequency-Hopping Spread Spectrum)
Obsługiwane profile:	A2DP (Advanced Audio Distribution Profile) 1.2 AVRCP (Audio Video Remote Control Profile) 1.5
Odpowiednie kodeki:	SBC
Zasięg transmisji (A2DP):	20 Hz – 20 000 Hz

*2 Rzeczywisty zasięg komunikacji może się różnić w zależności od czynników, takich jak przeszkody między urządzeniami, fale elektromagnetyczne z kucharek mikrofalowych, ładunki elektrostatyczne, telefony bezprzewodowe, czułość odbioru, sprawności anteny, system operacyjny, oprogramowanie użytkowe itp.



■ Ogólne

Temperatura robocza:	+5 °C - +35 °C
Wymagania dotyczące zasilania:	AC 230 V, 50/60 Hz
Pobór mocy:	18 W
Pobór mocy w trybach czuwania:	

Tryby oczekiwania	Pozycja ustawień w menu	Pobór mocy
	Kontrola sieci ( str. 75)	
Normalny tryb oczekiwania	Wyłączony	0,2 W
Kontrola sieci (Bluetooth) *3	Włączony	3,1 W
Kontrola sieci (Ethernet) *3	Włączony	3,1 W
Kontrola sieci (Wi-Fi) *3	Włączony	3,8 W
Kontrola sieci (USB) *3	Włączony	3,9 W
Kontrola sieci (Bluetooth, Ethernet, Wi-Fi, USB) *3	Włączony	3,9 W

*3 Kiedy urządzenie przechodzi w tryb gotowości po odtworzeniu dźwięku za pomocą funkcji w nawiasach.

Powyższe dane techniczne mogą ulec zmianie ze względu na ulepszenia i zmiany konstrukcyjne.



■ Wymiary (Jednostka : mm)

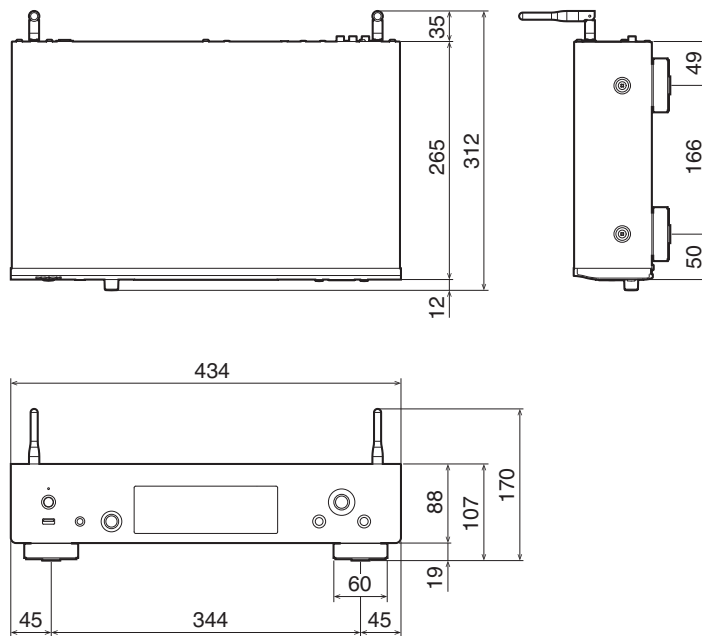

■ Waga: 3,9 kg

Indeks

A		K		P	
AirPlay	52	Kolejka	34, 37, 47	Panel przedni	12
Aktualizacja oprogramowania wewnętrznego (firmware)	70	Komputer	33, 102	Panel tylny	14
Auto wyłączenie	69	Konto HEOS	44, 81	Parowanie	39
I		M		R	
Internet Radio	31	Mapa menu	60	Pilot zdalnego sterowania	16
J		N		R	
Jasność wyświetlacza	58	NAS	33, 102	Przewodowa sieć LAN	24, 76
				Przywracanie ustawień sieciowych	99
				Rozwiązywanie problemów	86



**S**

Sieć bezprzewodowa LAN	25, 76
Spotify	56
Sterowanie na podczerwień	26

**U**

Ulubione HEOS	57
Urządzenie Bluetooth	39
Urządzenie USB	23, 36
Ustawienia sieci	74
Ustawienia Wi-Fi	76

**W**

Wprowadzanie znaków	66
Wskazówki	85
Wyłącznik czasowy	59
Wzmacniacz	21



DENON®

www.denon.com

3520 10631 00ASD

Copyright © 2018 D&M Holdings Inc. All Rights Reserved.