

DENON[®]

D-T1

SYSTÈME CD TUNER

Manuel de l'Utilisateur

[Panneau avant](#)[Panneau
arrière](#)[Télécommande](#)[Index](#)

Accessoires	5
Insertion des piles	6
Portée de la télécommande	6
Caractéristiques	7
Nomenclature et fonctions	8
Panneau avant	8
Panneau arrière	11
Télécommande	13

Connexions

Branchement enceintes	17
Connexion des câbles d'enceinte	17
Branchement enceintes	18
Connexion d'un appareil analogique	19
Connexion d'un appareil numérique	19
Connexion d'une antenne FM/AM	20
Connexion du cordon d'alimentation	22



Lecture

Utilisation basique	24
Mise sous tension	24
Passage de l'alimentation à la veille	24
Sélection de la source d'entrée	25
Réglage du volume	25
Coupure temporaire du son (mise en sourdine)	25
Lecture de CD	26
Lecture de CD	26
Lecture des plages dans un ordre spécifique (Lecture programmée)	27
Lecture de DATA CD	28
Lecture de fichiers	29
Écoute de diffusion FM/AM	30
Écoute de diffusion FM/AM	30
Préréglage de stations FM/AM	31
Écoute des stations préréglées	31
Réglage de canaux préréglés et modification de la fréquence reçue sur l'appareil principal	32
À propos de RDS	32

Écouter de la musique sur un périphérique Bluetooth	33
Écouter de la musique sur un périphérique Bluetooth	34
Appariement avec d'autres périphériques Bluetooth	35
Déconnexion de Bluetooth	36
Réglage du mode veille de Bluetooth	36
Reconnexion à cet appareil à partir d'un périphérique Bluetooth	37
Lecture d'entrée numérique	38
Lecture d'entrée analogique	39
Fonctions pratiques	40
Réglage de la tonalité	41
Changement de la luminosité de l'affichage	42



Réglages

Réglage de l'horloge, de la lecture de la minuterie minuteur et de la minuterie sommeil	44
Réglage de l'heure actuelle	44
Affichage de l'heure en permanence	45
Réglage de la lecture de la minuterie	46
Réglage du mode de lecture de la minuterie	47
Fonction de minuterie sommeil	47
Réglage du mode de veille automatique	48
Désactivation du mode Veille auto	48
Activation du mode Veille auto	48

Conseils

Conseils	50
Dépistage des pannes	51
Réinitialisation des réglages d'usine	59

Annexe

Lecture de DATA CD	60
DIGITAL IN	61
Lecture de périphériques Bluetooth	61
À propos des disques	62
Fonction dernière mémoire	64
Explication des termes	65
Renseignements relatifs aux marques commerciales	66
Spécifications	67
Index	71







Nous vous remercions d'avoir acquis cet appareil Denon.

Pour un fonctionnement optimal, veuillez lire attentivement ce manuel de l'utilisateur avant de vous servir de l'unité.

Après avoir lu le manuel, veuillez le conserver pour toute référence future.

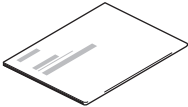
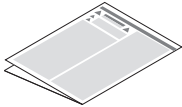
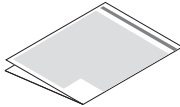
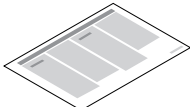
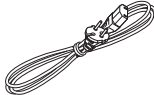
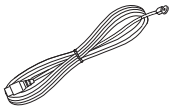
Accessoires

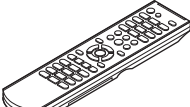
Assurez-vous que les articles suivants sont fournis avec l'appareil.

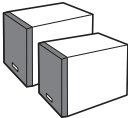
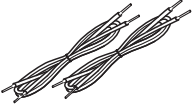
 <p>Guide de démarrage rapide</p>	 <p>Instructions de sécurité</p>	 <p>Précautions relatives à l'utilisation des piles</p>	 <p>Remarque sur la radio</p>	 <p>Cordon d'alimentation</p>
 <p>Antenne intérieure FM</p>	 <p>Antenne à boucle AM</p>	 <p>Télécommande (RC-1229)</p>	 <p>Piles LR03/AAA</p>	 <p>Enceintes</p>
 <p>Câbles d'enceinte</p>				



Insertion des piles

- 1 Déplacez le couvercle arrière dans la direction de la flèche et retirez-le.

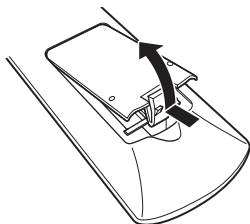

- 2 Insérez correctement deux piles dans le compartiment à pile comme indiqué.

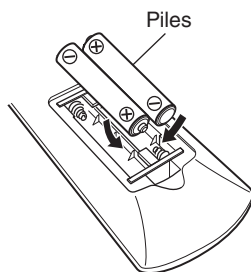

- 3 Remettez le couvercle en place.

REMARQUE

- Pour éviter un endommagement de la télécommande ou une fuite du liquide des piles :
 - Ne pas mélanger piles neuves et anciennes.
 - Ne pas utiliser deux types de piles différents.
- Ôtez les piles de la télécommande si vous ne l'utilisez pas pendant longtemps.
- En cas de fuite du liquide de pile, essuyez soigneusement l'intérieur du compartiment avant d'insérer de nouvelles piles.

Portée de la télécommande

Pointez la télécommande vers le capteur de télécommande de l'unité.

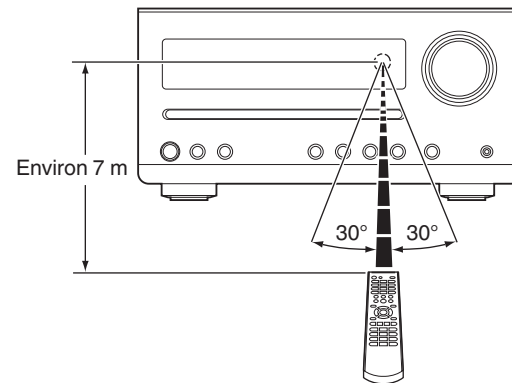

Caractéristiques

- **Valorisation de la qualité sonore de l'amplificateur haute qualité**
Équipé de circuits d'amplificateur haute qualité de 15 W + 15 W (6 Ω/ohms).
- **Conception du circuit simple et directe pour une pureté du son et une absence de coloration**
Vous offre une qualité sonore élevée basée sur un concept simple et direct. Les circuits sont simples, les trajets des signaux courts et toutes les influences nuisibles à la qualité sonore ont été réduites.
- **Mode Veille auto**
Cet appareil offre également un mode Veille auto qu'il utilise lorsqu'aucune opération n'est effectuée pendant 15 minutes.
- **Faible consommation électrique en veille**
Conçu pour respecter l'environnement, l'appareil consomme 0,3 W seulement en mode veille.
- **Télécommande**
Cet appareil est expédié avec une télécommande. La disposition des boutons est conçue afin que vous puissiez les utiliser facilement pour une meilleur efficacité.
- **Équipé d'une entrée audio numérique optique qui permet de se connecter à un téléviseur ou des appareils numériques**
Pour bénéficier d'un son d'une qualité exceptionnelle, vous pouvez raccorder un téléviseur ou un lecteur média en numérique à cet appareil.
- **Connexion sans fil avec des dispositifs compatibles Bluetooth (🔊 p. 33)**
Vous pouvez connecter des dispositifs compatibles Bluetooth tels que des smartphones et des tablettes avec cet appareil pour écouter de la musique pendant que vous consultez des e-mails et des sites Internet à l'écart de cet appareil. De plus, cet appareil prend en charge des codecs audio de haute qualité, AAC, pour profiter de la musique et des jeux avec un son puissant.
- **Enceintes compactes avec une qualité sonore élevée**
Les deux enceintes possède un haut-parleur d'aigus à dôme souple à forte résonance et des haut-parleurs de graves adaptatifs à cône de papier de 12 cm de diamètre. Grâce au conduit bass-reflex situé à l'arrière, ils permettent d'équilibrer un volume important avec un son net pour bénéficier d'une qualité sonore élevée.



Nomenclature et fonctions

Panneau avant

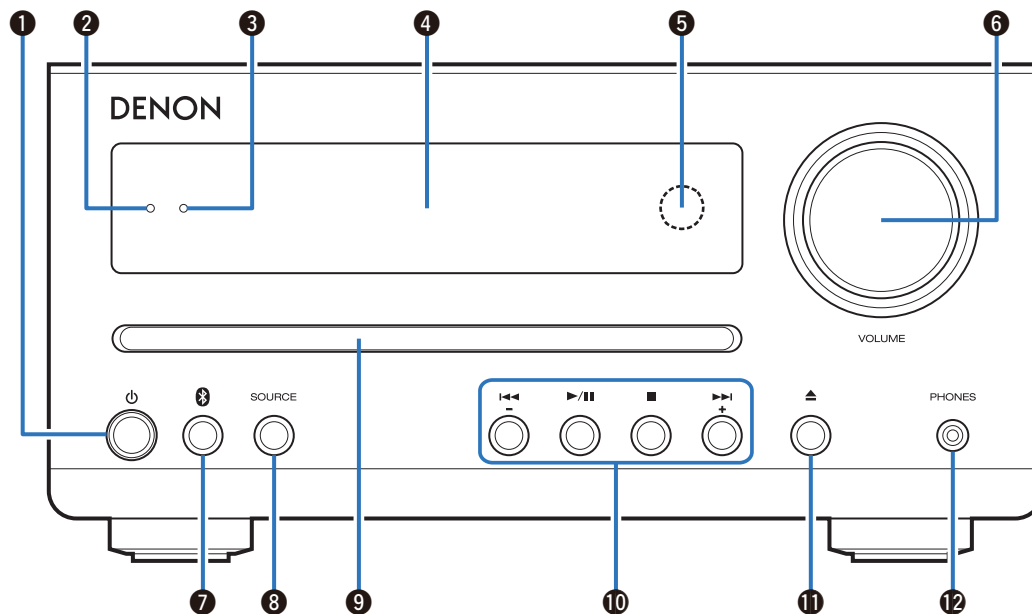

Pour plus de détails, voir la page suivante.

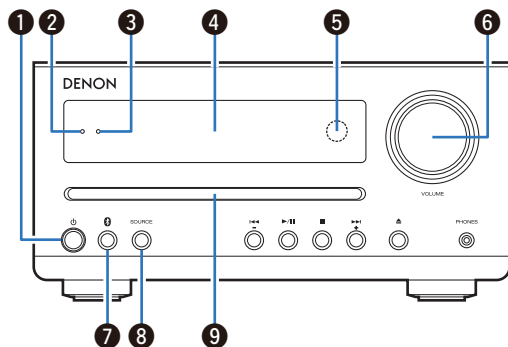

1 Touche d'alimentation (⏻)

Permet de mettre cet appareil sous/hors tension (veille).
(☞ p. 24)



- Lorsque "CLK MODE" est activé, cette touche permet d'alterner entre le mode normal et le mode horloge. (☞ p. 45)

2 Témoin d'alimentation

Il s'allume comme suit en fonction du statut d'alimentation :

- Sous tension : vert
- Veille normale : arrêt
- Veille d'alarme : orange (☞ p. 46)

3 Témoin Bluetooth

Ce voyant s'allume ou clignote selon l'état de la connexion Bluetooth.

- "Écouter de la musique sur un périphérique Bluetooth" (☞ p. 34)
- "Réglage du mode veille de Bluetooth" (☞ p. 36)

4 Affichage

Cet écran affiche divers types d'informations.

5 Capteur de télécommande

Il reçoit les signaux provenant de la télécommande. (☞ p. 6)

6 Bouton VOLUME

Permet d'ajuster le volume. (☞ p. 25)

7 Touche Bluetooth (📶)

Ceci permet de commuter l'entrée sur le Bluetooth. Ceci est également pressé lors de l'opération d'appariement. (☞ p. 33)

8 Touche SOURCE

Elles permettent de sélectionner la source d'entrée. (☞ p. 25)

9 Fente pour disque

Utilisé pour insérer un disque. (☞ p. 26)



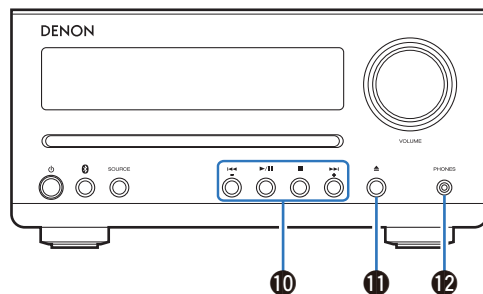

10 Touches du système

Elles permettent d'effectuer des opérations associées à la lecture.

Touches de pré-réglage/syntonsisation (-, +)

Permettent de sélectionner les émissions FM et AM. (☞ p. 30)

11 Touche d'éjection du disque (▲)

Éjecte le disque.

12 Prise de casque audio (PHONES)

Utilisée pour connecter un casque.

Lorsque le casque est branché sur cette prise, l'audio ne sera plus transmis aux enceintes connectées.

REMARQUE

- Pour éviter toute perte auditive, n'augmentez pas excessivement le niveau du volume lors de l'utilisation du casque audio.

Panneau arrière

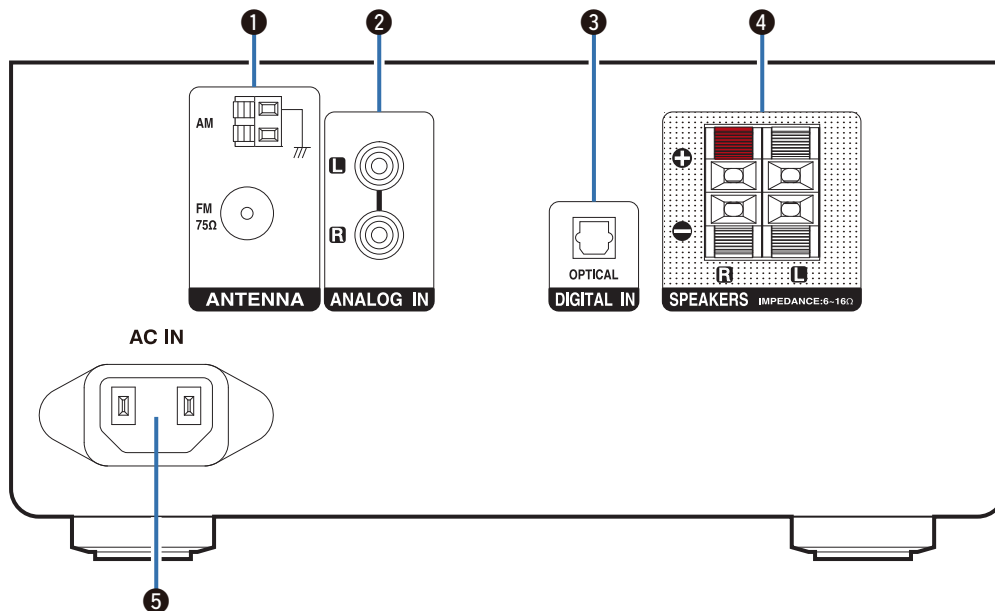

Pour plus de détails, voir la page suivante.

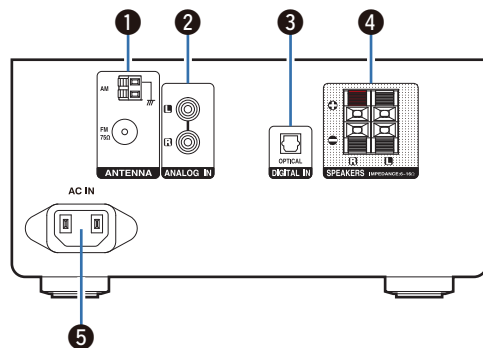

1 Bornes d'antenne (ANTENNA)

Utilisées pour connecter des antennes FM et antennes à boucle AM. (☞ p. 20)

2 Connecteurs ANALOG IN

Connexion à un périphérique équipé de bornes de sortie audio analogiques. (☞ p. 19)

3 Borne DIGITAL IN

Connexion à un périphérique avec des bornes de sortie audio numériques. (☞ p. 19)

4 Bornes d'enceintes (SPEAKERS)

Utilisées pour connecter des enceintes. (☞ p. 17)

5 Prise CA (AC IN)

Utilisée pour brancher le cordon d'alimentation. (☞ p. 22)

Télécommande

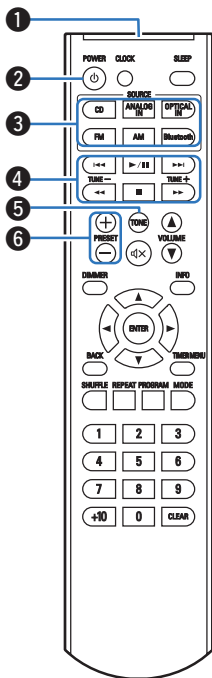

1 Émetteur infrarouge de télécommande

Il transmet les signaux provenant de la télécommande. (☞ p. 6)

2 Touche POWER (⏻)

Permet de mettre l'alimentation sous tension/en veille. (☞ p. 24)

3 Touches sélection de source d'entrée

Elles permettent de sélectionner la source d'entrée. (☞ p. 25)

4 Touches du système

Elles permettent d'effectuer des opérations associées à la lecture.

Touches de syntonisation (TUNE +, -)

Permettent de sélectionner les émissions FM et AM. (☞ p. 30)

5 Touche TONE

Réglage de la tonalité. (☞ p. 41)

6 Touches de présélection (PRESET +, -)

Celles-ci sélectionnent des stations de radio présélectionnées. (☞ p. 31)



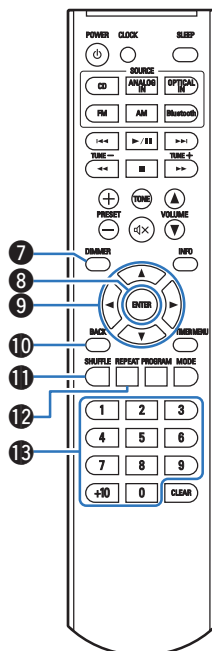

7 Touche DIMMER

Régler la luminosité d'affichage de cet appareil. (☞ p. 42)

8 Touche ENTER

Elle permet de déterminer la sélection.

9 Touches curseurs (Δ▽◀▶)

Elles permettent de sélectionner des éléments.

10 Touche BACK

Revient à l'élément précédent.

11 Touche SHUFFLE

Mélange aléatoirement les pistes.

12 Touche REPEAT

Permet de passer à la lecture répétée.

13 Touches numériques (0 – 9, +10)

Ces touches permettent de saisir des chiffres dans l'appareil.

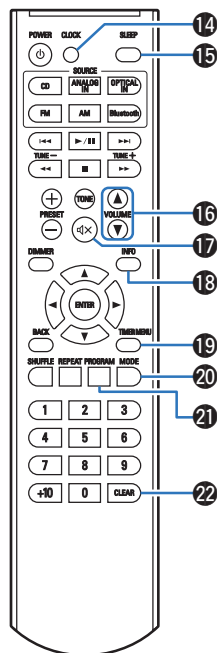

**14 Touche CLOCK**

L'heure actuelle apparaît sur l'appareil. (☞ p. 44)

15 Touche SLEEP

Elle permet de régler la minuterie sommeil. (☞ p. 47)

16 Touches VOLUME (▲▼)

Permet d'ajuster le volume. (☞ p. 25)

17 Touche de mise en sourdine (⊘)

Cette touche met en sourdine la sortie audio. (☞ p. 25)

18 Touche Information (INFO)

Utilisée pour changer les informations sur la plage à l'affichage pendant la lecture.

19 Touche TIMER MENU

Le menu de réglage de la minuterie est affiché sur l'écran de l'appareil. (☞ p. 44)

20 Touche MODE

- Permet de changer le mode de fonctionnement de la syntonisation FM. (☞ p. 30)
- Permet de modifier la plage de lecture sur un CD de données. (☞ p. 29)
- Utilisez cela pour connecter, déconnecter et appairer des périphériques Bluetooth. (☞ p. 33)

21 Touche PROGRAM

Permet de définir la lecture programmée. (☞ p. 27)

22 Touche CLEAR

Cela permet d'annuler les réglages.



■ Contenu

Branchement enceintes	17
Connexion d'un appareil analogique	19
Connexion d'un appareil numérique	19
Connexion d'une antenne FM/AM	20
Connexion du cordon d'alimentation	22

REMARQUE

- Ne pas brancher le cordon d'alimentation avant d'avoir terminé toutes les connexions.
- N'enroulez pas les cordons d'alimentation avec les câbles de connexion. Vous risquez de générer un bourdonnement ou du bruit.

■ Câbles utilisés pour les connexions

Fournit les câbles nécessaires en fonction des dispositifs que vous souhaitez connecter.

Câble d'enceinte (fourni)



Câble optique (Vendu séparément)



Câble audio (Vendu séparément)



Branchement enceintes

Dans cette section, nous connectons les enceintes de la pièce à cet appareil.

Cette section décrit comment les connecter en partant d'exemples classiques.

REMARQUE

- Déconnectez la fiche d'alimentation de l'appareil de la prise murale avant de connecter les enceintes.
- Connectez les câbles d'enceinte de façon à ce qu'ils ne dépassent pas des bornes d'enceinte. Le circuit de protection risque d'être activé si les fils touchent le panneau arrière ou si les côtés + et - entrent en contact. "Circuit de protection" (☞ p. 66)
- Ne jamais toucher les bornes d'enceinte lorsque le cordon d'alimentation est connecté. Vous risqueriez de vous électrocuter.
- Utilisez des enceintes d'une impédance de 6 à 16 Ω /ohms.

Connexion des câbles d'enceinte

Vérifiez attentivement les canaux gauche (L) et droit (R) et les polarités + et - des enceintes connectées à cet appareil, et veillez à connecter correctement les canaux et les polarités.

- 1** Dénudez environ 10 mm du revêtement de l'embout du câble d'enceinte, puis torsadez fermement le fil conducteur.



- 2** Poussez le levier de la borne d'enceintes et insérez le câble d'enceinte dans la fente d'insertion du câble.

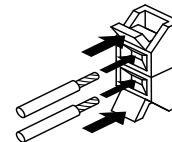

- 3** Retirez le doigt du levier de la borne d'enceintes pour fixer le câble d'enceinte.

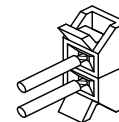

Branchement enceintes

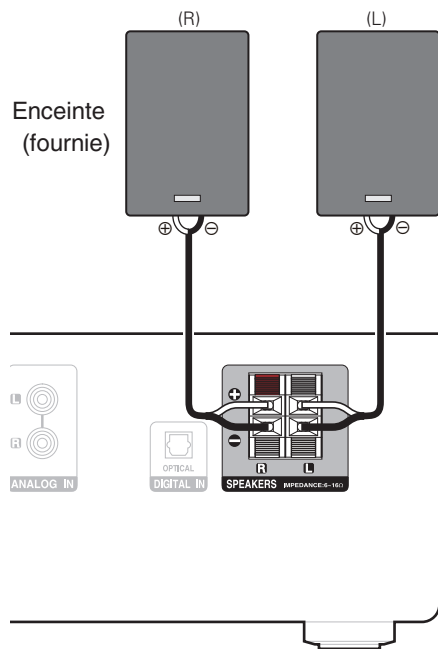

Connexion d'un appareil analogique

Vous pouvez connecter cet appareil à différents périphériques équipés d'une sortie audio analogique.

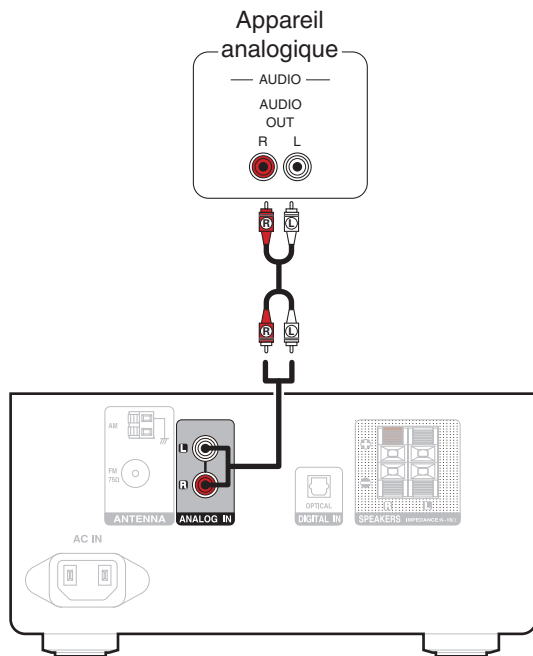

Connexion d'un appareil numérique

Vous pouvez connecter cet appareil à des périphériques équipés d'une sortie audio numérique (TV, équipement numérique, etc.).

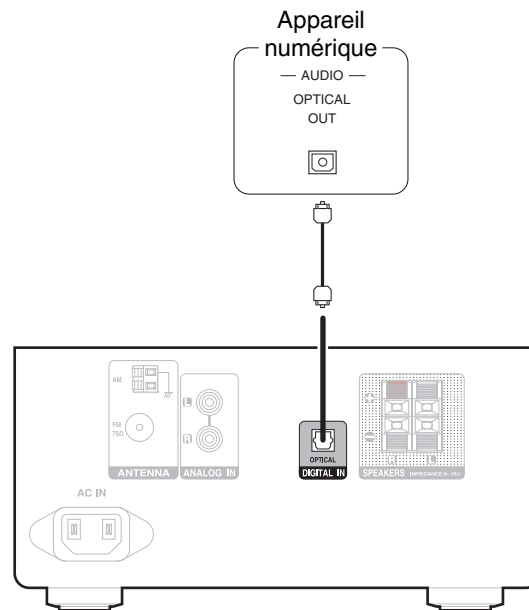

■ Spécifications des fichiers pris en charge

Voir "DIGITAL IN" (👉 p. 61).

Connexion d'une antenne FM/AM

Connectez l'antenne, syntonisez une émission, puis déplacez l'antenne dans la position où le bruit d'arrière-plan devient minime. Ensuite, fixez l'antenne avec du ruban adhésif ou autre. "Écoute de diffusion FM/AM" (🔊 p. 30)

Antenne à boucle AM
(fourni)

Antenne intérieure FM
(fourni)

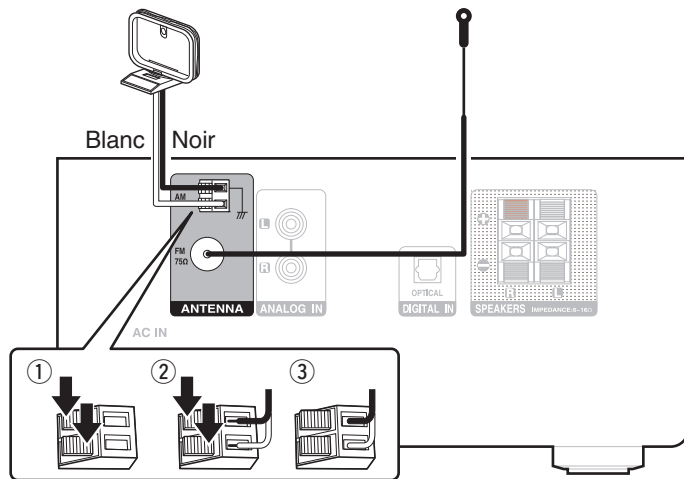

- Si vous ne parvenez pas à recevoir un signal radiodiffusé de bonne qualité, nous vous recommandons d'installer une antenne extérieure. Renseignez-vous dans le magasin où vous avez acheté l'appareil pour en savoir plus.

REMARQUE

- Assurez-vous que les bornes des fils de l'antenne à boucle AM n'entrent pas en contact avec les parties métalliques du panneau.



■ Utilisation de l'antenne à boucle AM

Antenne fixée au mur

Fixez directement au mur sans monter.

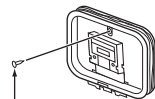

Clou, broquette, etc.

Antenne posée sans fixation

Procédez comme indiqué ci-dessus pour le montage.

Lors du montage, se reporter à "Montage de l'antenne à boucle AM".

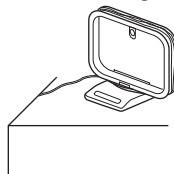

■ Montage de l'antenne à boucle AM

- 1 Passez le support à travers le bas de l'antenne cadre et repliez-le vers l'avant.
- 2 Insérez la partie saillante dans le trou carré du support.

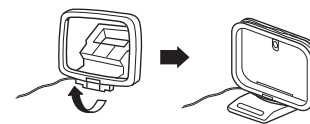
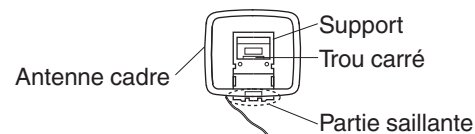

Connexion du cordon d'alimentation

Une fois toutes les connexions effectuées, insérez la fiche d'alimentation dans la prise murale.

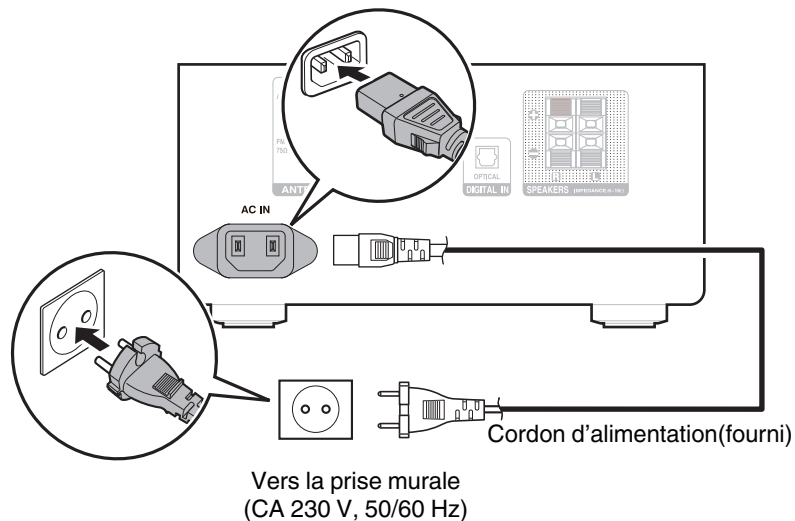

■ Contenu

Utilisation basique

Mise sous tension	24
Passage de l'alimentation à la veille	24
Sélection de la source d'entrée	25
Réglage du volume	25
Coupure temporaire du son (mise en sourdine)	25

Lecture d'un appareil

Lecture de CD	26
Lecture de DATA CD	28
Écoute de diffusion FM/AM	30
Écouter de la musique sur un périphérique Bluetooth	33
Lecture d'entrée numérique	38
Lecture d'entrée analogique	39

Autres fonctions

Fonctions pratiques	40
---------------------	----



Utilisation basique

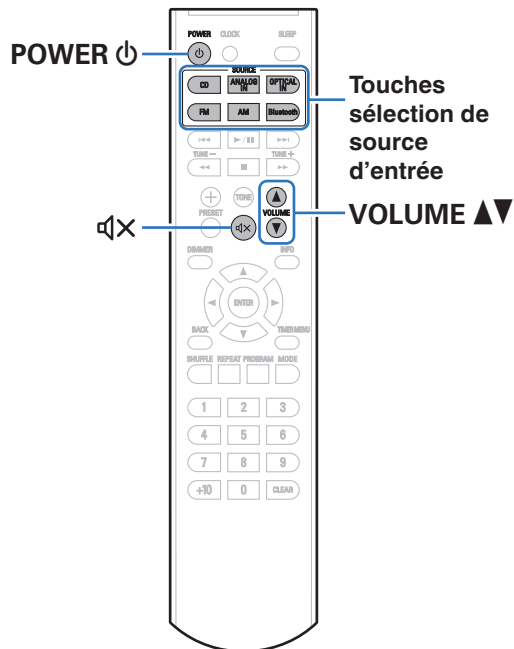

Mise sous tension

1 Appuyez sur **POWER** ⏻ pour mettre l'appareil sous tension.

Le témoin d'alimentation s'allume en vert.



- Vous pouvez également appuyer sur ⏻ sur l'appareil principal pour le mettre sous tension après une mise en veille.

Passage de l'alimentation à la veille

1 Appuyez sur **POWER** ⏻.

L'appareil commute en mode veille.



- Vous pouvez également passer en mode veille en appuyant sur ⏻ sur l'appareil principal.

REMARQUE

- L'alimentation continue à être fournie à une partie des circuits, même lorsque l'appareil est en mode veille. Lorsque l'appareil reste inutilisé pendant une période prolongée ou pendant les vacances, débranchez le cordon d'alimentation de la prise secteur.



Sélection de la source d'entrée

1 Appuyez sur la touche de sélection de la source d'entrée pour la lecture.

La source d'entrée sélectionnée apparaît sur l'écran.



- Vous pouvez également sélectionner la source d'entrée en appuyant sur la touche SOURCE sur l'appareil principal.

Réglage du volume

1 Utilisez VOLUME ▲▼ pour régler le volume.

Le niveau de volume apparaît sur l'affichage.



- Vous pouvez également régler le volume en tournant la molette VOLUME sur l'appareil principal.

Coupure temporaire du son (mise en sourdine)

1 Appuyez sur .

“MUTE” apparaît sur l'affichage.



- Pour annuler la sourdine, vous pouvez ajuster le volume sonore ou appuyer sur  à nouveau.



Lecture de CD

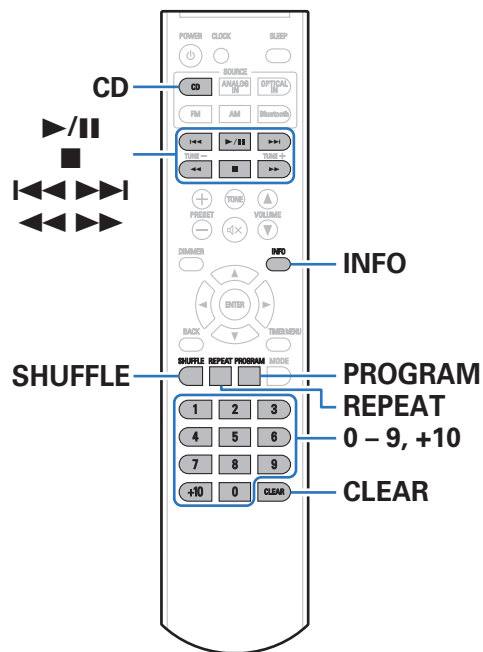

Lecture de CD

- 1 Appuyez sur **CD** pour permuter la source d'entrée sur "CD".
- 2 Insérez un disque. (👉 p. 62)
- 3 Appuyez sur **▶/||**.
La lecture débute.

REMARQUE

- Il est impossible de lire des disques de 8 cm sur cet appareil. N'insérez pas de disques de 8 cm dans la fente pour disque.
- Ne mettez rien d'autre que des CD dans la fente pour disque. Vous risqueriez de provoquer des dommages.



Touches de commande	Fonction
▶/	Lecture / Pause
■	Arrêt
◀◀▶▶▶	Passer à la plage précédente/Passer à la plage suivante
◀◀▶▶	(Maintenir enfoncé) Retour rapide/Avance rapide
0 – 9, +10	Sélection d'une plage
SHUFFLE	Lecture aléatoire
REPEAT	Lecture répétée <ul style="list-style-type: none"> • Changement entre la répétition de toutes les plages ou la répétition d'une seule plage.
INFO	Changement de l'affichage de la durée écoulée

■ Éjecter des CD

- 1 Appuyez sur  sur l'appareil principal alors que la lecture est arrêtée.

Lecture des plages dans un ordre spécifique (Lecture programmée)

Vous pouvez programmer jusqu'à 64 plages.

- 1 **En mode arrêt, appuyez sur PROGRAM.**
"PROGRAM" apparaît sur l'affichage.
- 2 **Utilisez les touches 0 – 9, +10 pour sélectionner les plages.**
[Exemple]
Pour programmer la lecture des pistes 3 et 12 dans cet ordre : appuyez successivement sur 3, +10 et 2.
- 3 **Appuyez sur ▶/||.**
La lecture démarre dans l'ordre programmé.



- Le programme est effacé lorsque le disque est éjecté ou que l'alimentation est mise hors tension.
- En mode arrêt, appuyez sur CLEAR, la dernière plage programmée est effacée.



Lecture de DATA CD

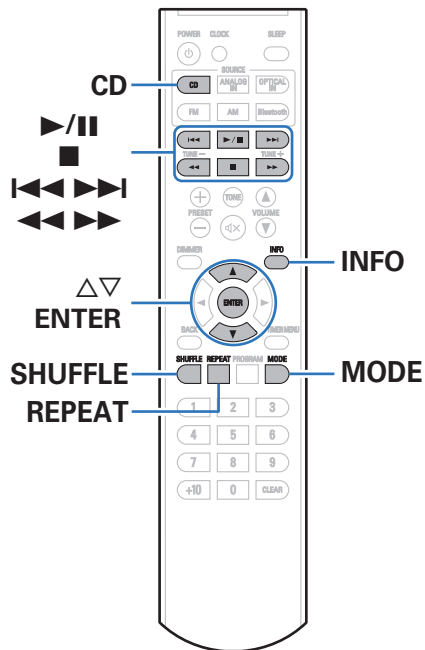

- Cette section explique comment lire des fichiers musicaux qui sont enregistrés sur un CD-R ou CD-RW.
- Sur Internet, de nombreux sites de distribution permettent de télécharger des fichiers musicaux au format MP3 ou WMA (Windows Media® Audio). Les fichiers audio téléchargés sur ces sites peuvent être stockés sur des disques CD-R ou CD-RW et lus sur cet appareil.
- Les types de format audio et les caractéristiques de lecture prises en charge par cet appareil sont les suivants.
Voir "Fichiers exécutable" pour plus de détails. (👉 p. 60)
 - MP3
 - WMA

REMARQUE

- Les fichiers protégés par des droits d'auteur ne peuvent pas être lus.
- En fonction du logiciel utilisé pour graver et en fonction d'autres éléments, certains fichiers peuvent ne pas être lus ou affichés correctement.

"Windows Media" et "Windows" sont des marques de commerce ou des marques déposées de "Microsoft Corporation" aux États-Unis et dans d'autres pays.



Lecture de fichiers

- 1 Appuyez sur CD pour permuter la source d'entrée sur "CD".
- 2 Insérez un CD-R ou un CD-RW contenant des fichiers musicaux dans la fente pour disque. (☞ p. 62)
- 3 Utilisez $\Delta \nabla$ pour sélectionner le dossier à lire, puis appuyez sur ENTER.
- 4 Utilisez $\ll \ll \gg \gg$ pour sélectionner le fichier à lire, puis appuyez sur ENTER.
La lecture débute.

Touches de commande	Fonction
$\blacktriangleright / \blacksquare$	Lecture / Pause
\blacksquare	Arrêt
$\ll \ll \gg \gg$	Sélection de fichier, Passer à la plage précédente/Passer à la plage suivante
$\ll \gg$	(Maintenir enfoncé) Retour rapide/Avance rapide
$\Delta \nabla$	Sélection du dossier
MODE	Changer de mode de lecture • Commutation entre la lecture de tous les fichiers dans le dossier sélectionné ou de toutes les pistes du disque.
SHUFFLE	Lecture aléatoire
REPEAT	Lecture répétée • Changement entre la répétition de toutes les plages ou la répétition d'une seule plage.
INFO	Changement de l'affichage du nom du titre, du nom d'artiste, du nom d'album, de la durée écoulée
ENTER	Entrez l'élément sélectionné



- Les lettres de l'alphabet anglais, les chiffres et certains symboles sont affichés. Les caractères incompatibles sont remplacés par un "_".

■ Fichiers qui peuvent être lus

Voir "Lecture de DATA CD" (☞ p. 60).



Écoute de diffusion FM/AM

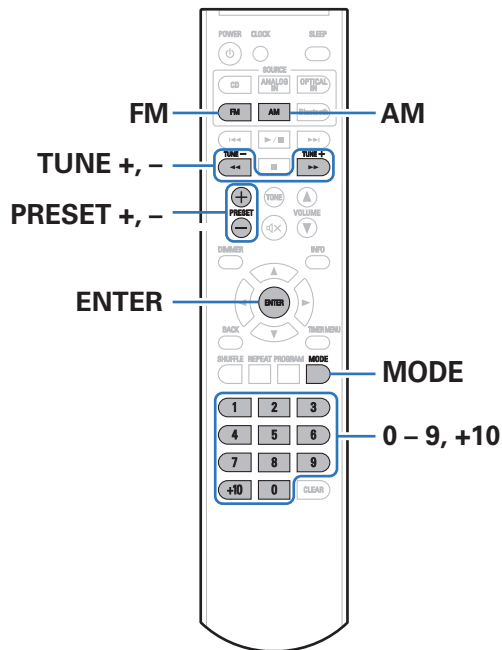

Pour obtenir des détails sur la procédure de raccordement de l'antenne, voir "Connexion d'une antenne FM/AM" (🔗 p. 20).

Écoute de diffusion FM/AM

- 1 Appuyez sur FM ou AM pour sélectionner la fréquence de réception.**
- 2 Appuyez de manière prolongée sur TUNE + ou TUNE - pour sélectionner la station que vous souhaitez écouter.**

Un balayage est effectué jusqu'à ce qu'une station radio disponible soit trouvée. Ensuite, le balayage s'interrompt automatiquement et la station radio est diffusée.

- Appuyez sur la touche TUNE + ou TUNE -, puis relâchez-la pour changer la fréquence d'un pas à la fois.



- Appuyez à plusieurs reprises sur MODE lors de la réception d'une station FM pour basculer le mode de réception FM entre le mode de réception stéréo (STEREO) et le mode de réception monaural (MONO). Si le signal est faible et s'il n'est pas possible d'obtenir une réception stéréo stable, réglez "MONO". "STEREO" est réglé au moment de l'achat.



Préréglage de stations FM/AM

Cet appareil peut être préréglé avec 40 stations de diffusion au total (30 stations FM et 10 stations AM).

- 1 Syntonisez la station que vous souhaitez prérégler.**
- 2 Appuyez sur ENTER.**
Le numéro préréglé clignote.
- 3 Utilisez les touches 0 à 9, +10 ou PRESET +, – pour sélectionner le numéro à prérégler, puis appuyez sur ENTER.**
La fréquence et le mode de réception sont préréglés.



- Sélectionnez un numéro préréglé à l'étape 3 pour remplacer le numéro de la station en cours de réception.

Écoute des stations préréglées

- 1 Utilisez les touches 0 à 9, +10 ou PRESET –, + pour sélectionner le numéro préréglé.**



Réglage de canaux préréglés et modification de la fréquence reçue sur l'appareil principal

Les touches Préréglage/Syntonisation (–, +) de l'appareil principal peuvent être utilisées pour commuter le canal préréglé et pour la syntonisation. Il est possible de modifier les touches de fonction en configurant l'appareil sur le mode "PRESET" ou mode "MANUAL". Suivez les étapes ci-dessous pour effectuer les réglages souhaités.

1 Appuyez sur **■** sur l'appareil principal pendant la réception d'une station.

Le réglage actuel apparaît sur l'écran.

2 Lorsque le réglage actuel apparaît sur l'écran, appuyez à nouveau sur **■** sur l'appareil.

Le réglage change à chaque pression sur la touche.

Mode "PRESET" :

Utilisez les touches Préréglage/Syntonisation (–, +) sur l'appareil principal pour changer de canal préréglé.

- Vous pouvez également effectuer cette opération à l'aide des touches PRESET – ou PRESET + de la télécommande.

Mode "MANUAL" :

Utilisez les touches Préréglage/Syntonisation (–, +) sur l'appareil principal pour modifier la fréquence reçue.

- Vous pouvez également effectuer cette opération à l'aide des touches TUNE – ou TUNE + de la télécommande.

À propos de RDS

Le service de radiodiffusion RDS permet de transmettre des informations supplémentaires, en plus du signal de programme radio classique.

Cet appareil affiche le nom de la station lors de la réception d'une station FM compatible RDS.

Notez que la fonction RDS n'est opérationnelle que lors de la réception de stations compatibles RDS.



Écouter de la musique sur un périphérique Bluetooth

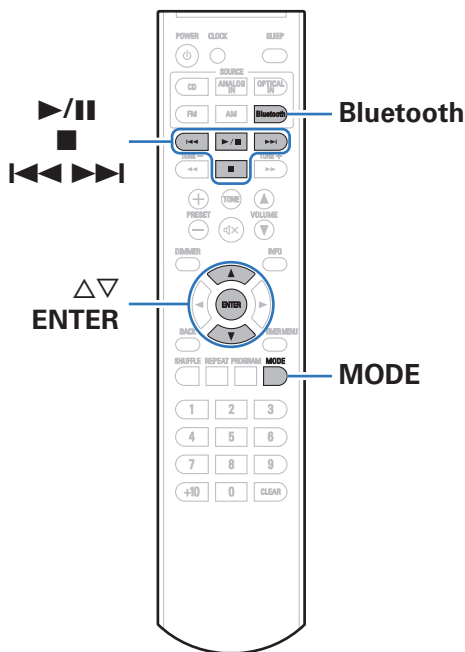

Les fichiers musicaux sur les périphériques Bluetooth tels que les smartphones, les lecteurs de musique numérique, etc. peuvent être lus sur cet appareil via un appariement et en connectant cet appareil à l'aide du périphérique Bluetooth.

La communication est possible jusqu'à une distance d'environ 10 m.

REMARQUE

- Pour lire de la musique à partir d'un périphérique Bluetooth, le périphérique Bluetooth doit prendre en charge le profil A2DP.

Écouter de la musique sur un périphérique Bluetooth

Afin d'écouter de la musique à partir d'un périphérique Bluetooth sur cet appareil, le périphérique Bluetooth doit d'abord être apparié avec cet appareil.

Une fois le périphérique Bluetooth apparié, il n'a pas besoin d'être apparié à nouveau.

1 Appuyez sur Bluetooth pour passer à la source d'entrée "BT AUDIO".

Lors de la première utilisation, l'appareil ira en mode d'appariement automatiquement et "PAIRING" apparaîtra sur l'écran de l'appareil.

2 Activez les réglages Bluetooth sur votre périphérique mobile.

3 Sélectionnez cet appareil lorsque son nom s'affiche dans la liste des appareils affichés sur l'écran du périphérique Bluetooth.

Le témoin Bluetooth s'allume lorsque l'appariement est terminé.

- Connectez-vous au périphérique Bluetooth pendant que "PAIRING" est affiché sur l'écran de l'appareil. Effectuez la connexion avec le périphérique Bluetooth à proximité de l'appareil (environ 1 m).

4 Écoutez de la musique à l'aide de n'importe quelle application sur votre périphérique Bluetooth.

- Le périphérique Bluetooth peut également être commandé avec la télécommande de cet appareil.
- Lors de la prochaine commutation de la source d'entrée sur "BT AUDIO", cet appareil se connecte automatiquement au dernier périphérique Bluetooth connecté.





- Lorsque le nom de cet appareil n'est pas affiché sur l'écran du périphérique Bluetooth, recherchez des périphériques sur le périphérique Bluetooth.
- Entrez "0000" lorsque le mot de passe est demandé sur l'écran du périphérique Bluetooth.

REMARQUE

- Le mode d'appariement sur cet appareil dure environ 5 minutes. Lorsque le mode d'appariement de cet appareil est annulé avant la fin de l'appariement, essayez à nouveau à partir de l'étape 1.
- Cet appareil ne peut pas effectuer un appariement contre un périphérique Bluetooth avec un mot de passe autre que "0000".



Touches de commande	Fonction
	Lecture / Pause
	Arrêt
	Précédent / Suivant

REMARQUE

- Pour faire fonctionner le périphérique Bluetooth avec la télécommande de cet appareil, le périphérique Bluetooth doit prendre en charge le profil AVRCP.
- La télécommande de cet appareil n'est pas garantie de fonctionner avec tous les périphériques Bluetooth.
- Selon le type de périphérique Bluetooth, cet appareil émet du son qui est couplé au réglage du volume sur le périphérique Bluetooth.

Appariement avec d'autres périphériques Bluetooth

Jumeler un appareil Bluetooth avec l'appareil.

- 1 Activez les réglages Bluetooth sur votre périphérique mobile.**
- 2 Appuyez sur MODE.**
Le menu Bluetooth est affiché sur l'écran.
- 3 Utilisez Δ / ∇ pour sélectionner "PAIRING", puis appuyez sur ENTER.**
Le témoin Bluetooth clignote et l'appareil entre en mode d'appariement.
- 4 Sélectionnez cet appareil lorsque son nom s'affiche dans la liste des appareils affichés sur l'écran du périphérique Bluetooth.**
Le témoin Bluetooth s'allume lorsque l'appariement est terminé.



- Cet appareil peut être apparié avec un maximum de 8 périphériques Bluetooth. Lorsqu'un 9^e périphérique Bluetooth est apparié, il sera enregistré à la place du plus ancien périphérique enregistré.
- Entrez "0000" lorsque le mot de passe est demandé sur l'écran du périphérique Bluetooth.



Déconnexion de Bluetooth

1 Appuyez sur **MODE** lorsque vous êtes connecté à Bluetooth.

Le menu Bluetooth est affiché sur l'écran.

2 Utilisez Δ / ∇ pour sélectionner “DISCONNECT”, puis appuyez sur **ENTER**.

Interrompez la connexion Bluetooth avec l'appareil connecté.

Réglage du mode veille de Bluetooth

Lorsque le mode veille Bluetooth est activé, l'alimentation de cet appareil s'active automatiquement quand un périphérique Bluetooth s'y connecte et que l'alimentation de cet appareil est en veille, ce qui vous permet d'écouter de la musique via Bluetooth.

1 Appuyez sur **Bluetooth** pour passer à la source d'entrée “BT AUDIO”.

2 Appuyez sur **MODE**.

Le menu Bluetooth est affiché sur l'écran.

3 Utilisez Δ / ∇ pour sélectionner “BT STBY”, puis appuyez sur **ENTER**.

Le menu des réglages de veille Bluetooth s'affiche à l'écran.

4 Utilisez Δ / ∇ pour sélectionner “ON” ou “OFF”, puis appuyez sur **ENTER**.



- Réglez “BT STBY” sur “ON” et cet appareil sur veille. Le témoin Bluetooth clignote.
- La fonction de veille Bluetooth ne peut pas être utilisée s'il n'existe pas d'information d'appariement dans cet appareil. Pour utiliser cette fonction, connectez cet appareil à un périphérique Bluetooth apparié.



Reconnexion à cet appareil à partir d'un périphérique Bluetooth

Une fois l'appariement terminé, vous pouvez connecter le périphérique Bluetooth sans effectuer d'opération sur cet appareil.

Cette opération doit également être effectuée lorsque vous commutez le périphérique Bluetooth pour la lecture.

- 1 Si un périphérique Bluetooth est connecté, désactivez le réglage Bluetooth de ce périphérique pour le déconnecter.**
- 2 Activez le réglage Bluetooth du périphérique Bluetooth à connecter.**
- 3 Sélectionnez cet appareil dans la liste des périphériques Bluetooth affichée sur votre périphérique Bluetooth.**
- 4 Écoutez de la musique à l'aide de n'importe quelle application sur votre périphérique Bluetooth.**



- Lorsqu'un périphérique Bluetooth est connecté avec l'appareil en état de veille Bluetooth (le témoin Bluetooth clignote), l'appareil est automatiquement mis sous tension.



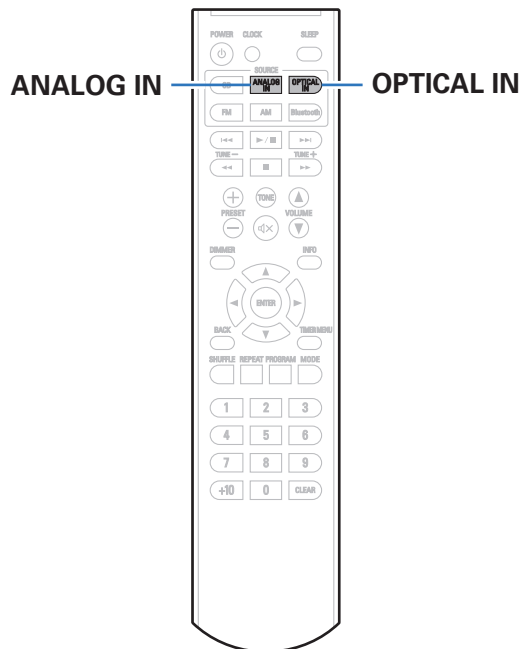

Lecture d'entrée numérique

- 1 Préparez la lecture.**
Vérifiez la connexion, puis mettez cet appareil sous tension.
"Connexion d'un appareil numérique" (☞ p. 19)
- 2 Appuyez sur OPTICAL IN pour passer à la source d'entrée "OPTICAL".**
- 3 Lisez le composant connecté à cet appareil.**

REMARQUE

- Ne transmettez pas de signaux non PCM, tels que Dolby Digital et DTS. Ceci entraîne du bruit et pourrait endommager les enceintes.
- "UNLOCK" s'affiche lorsque des signaux audio qui ne sont pas pris en charge par cet appareil sont en entrée, ou lorsque la fréquence d'échantillonnage ne peut pas être détectée.

■ Spécifications des fichiers pris en charge

Voir "DIGITAL IN" (☞ p. 61).



Lecture d'entrée analogique

- 1 Préparez la lecture.**
Vérifiez la connexion, puis mettez cet appareil sous tension.
- 2 Appuyez sur ANALOG IN pour passer à la source d'entrée "ANALOG".**
- 3 Lisez le composant connecté à cet appareil.**



Fonctions pratiques

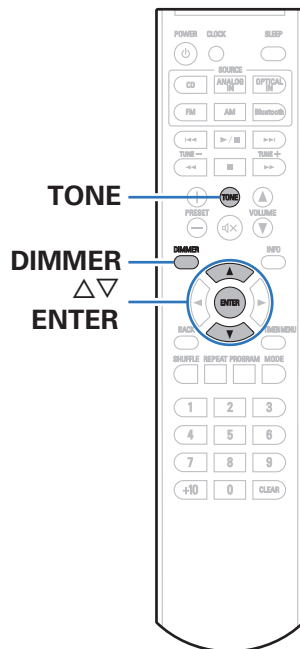

Réglage de la tonalité 41

Changement de la luminosité de l'affichage 42



Réglage de la tonalité

1 Appuyez sur TONE.

Cela permet d'afficher le menu de réglage de la qualité sonore.

2 Utilisez $\Delta \nabla$ pour sélectionner le paramètre de tonalité à régler.

3 Utilisez $\Delta \nabla$ pour régler "BASS", "TREBLE", "BALANCE" ou "S-DIRECT".

4 Appuyez sur ENTER.

BASS

Permet d'ajuster les basses.

-10 – +10 (Défaut : 0)

TREBLE

Permet de régler les aigus.

-10 – +10 (Défaut : 0)

BALANCE

Permet de régler la balance gauche/droite.

L1 – L6, CENTER, R1 – R6 (Défaut : CENTER)



- Les réglages de "BALANCE" ne sont pas reflétés lors de l'utilisation d'un casque.

S-DIRECT (Source Direct)

ON : Le son de la lecture est plus proche du son de la source.

OFF
(Défaut) : Désactiver la fonction S-DIRECT (Source Direct).



- Réglez "S-DIRECT" sur "ON" pour rétablir "BASS", "TREBLE" et "BALANCE" aux réglages d'usine.



Changement de la luminosité de l'affichage

La luminosité de l'affichage peut être ajustée à un des trois niveaux.

1 Appuyez sur DIMMER.

- La luminosité de l'affichage change à chaque fois que vous appuyez sur la touche.



- La luminosité de l'écran est réglée au plus clair par défaut.



■ Contenu

Réglage de l'horloge, de la lecture de la minuterie minuteur et de la minuterie sommeil

Réglage de l'heure actuelle	44
Affichage de l'heure en permanence	45
Réglage de la lecture de la minuterie	46
Réglage du mode de lecture de la minuterie	47
Fonction de minuterie sommeil	47

Réglage du mode de veille automatique

Désactivation du mode Veille auto	48
Activation du mode Veille auto	48



Réglage de l'horloge, de la lecture de la minuterie minuteur et de la minuterie sommeil

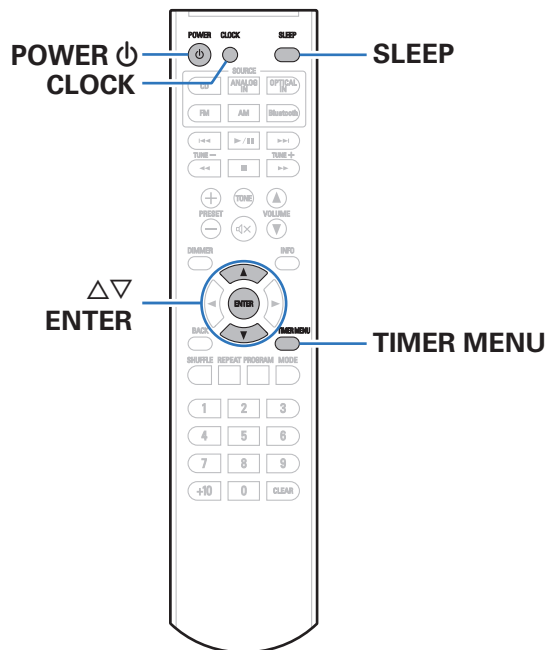

Réglage de l'heure actuelle

- 1 Appuyez sur TIMER MENU.**
L'écran de réglage du menu s'affiche.
- 2 Utilisez Δ / ∇ pour sélectionner "CLOCK", puis appuyez sur ENTER.**
L'écran de réglage de l'horloge s'affiche.
- 3 Utilisez Δ / ∇ pour régler les "heures".**
- 4 Appuyez sur ENTER.**
L'affichage des minutes clignote.
- 5 Utilisez Δ / ∇ pour régler les "minutes".**
- 6 Appuyez sur ENTER.**
L'heure actuelle est réglée et l'affichage du menu disparaît.

❑ Vérification de l'heure actuelle lorsque l'alimentation est allumée

Appuyez sur CLOCK.

Appuyez encore une fois sur CLOCK et l'écran revient à son état initial.

❑ Vérification de l'heure actuelle lorsque l'alimentation est en veille

Appuyez sur CLOCK.

L'heure actuelle s'affiche pendant 10 secondes.



- L'heure ne peut pas être réglée en mode veille. Mettez l'appareil sous tension.
- Lorsque "CLK MODE" du menu de réglage de la minuterie est réglé sur "ON", l'heure est affichée en continu, même lorsque l'alimentation est en veille.

Affichage de l'heure en permanence

Réglez le mode horloge pour qu'il affiche constamment l'horloge sur l'écran, même lorsque cet appareil est en veille.

1 Appuyez sur TIMER MENU.

L'écran de réglage du menu s'affiche.

2 Utilisez Δ / ∇ pour sélectionner "CLK MODE", puis appuyez sur ENTER.

Le menu de réglage du mode horloge s'affiche.

3 Utilisez Δ / ∇ pour sélectionner "ON" ou "OFF", puis appuyez sur ENTER.



- Lorsque "CLK MODE" est réglé sur "ON", l'appareil consomme autant d'énergie que lorsqu'il est allumé.



Réglage de la lecture de la minuterie

Le son provenant de la source d'entrée définie peut être lu à une heure spécifiée. Le son peut également être lu à la même heure tous les jours.

1 Appuyez sur **TIMER MENU**.

L'écran de réglage du menu s'affiche.

2 Utilisez $\Delta\nabla$ pour sélectionner "**ALARM**", puis appuyez sur **ENTER**.

Le menu de réglage de la minuterie de lecture s'affiche.

3 Utilisez $\Delta\nabla$ pour modifier le réglage souhaité, puis appuyez sur **ENTER** pour accéder au paramétrage.

① ON TIME

Utilisez $\Delta\nabla$ pour sélectionner les "heures" de l'heure de démarrage de l'alarme, puis appuyez sur **ENTER**.

Utilisez $\Delta\nabla$ pour sélectionner les "minutes" de l'heure de démarrage de l'alarme, puis appuyez sur **ENTER**.

② OFF TIME

Utilisez $\Delta\nabla$ des "heures" sélectionnées de l'heure d'arrêt de l'alarme, puis appuyez sur **ENTER**.

Utilisez $\Delta\nabla$ pour sélectionner les "minutes" de l'heure d'arrêt de l'alarme, puis appuyez sur **ENTER**.

③ SOURCE SELECT

Utilisez $\Delta\nabla$ pour sélectionner la source, puis appuyez sur **ENTER**.

CD / FM / AM

④ MODE SELECT

Utilisez $\Delta\nabla$ pour sélectionner le mode d'alarme, puis appuyez sur **ENTER**.

ONCE :

La lecture démarre et s'arrête (l'appareil se met hors tension) une fois, uniquement aux heures définies.

EVERY :

La lecture démarre et s'arrête (l'appareil se met hors tension) tous les jours aux heures indiquées.

4 Appuyez sur **POWER** pour basculer l'appareil en mode veille.

L'alarme passe en mode veille et le témoin d'alimentation orange s'allume.



Réglage du mode de lecture de la minuterie

Activez ou désactivez la lecture de la minuterie configurée dans "ALARM" le menu de réglage de la minuterie (une fois ou quotidiennement).

- 1 Appuyez sur TIMER MENU.**
L'écran de réglage du menu s'affiche.
- 2 Utilisez Δ / ∇ pour sélectionner "ON/OFF", puis appuyez sur ENTER.**
Le menu de réglage du mode de lecture de la minuterie s'affiche.
- 3 Utilisez Δ / ∇ pour sélectionner "ONCE", "EVERY" ou "OFF", puis appuyez sur ENTER.**
 - Si vous sélectionnez "OFF", le fonctionnement de l'alarme est désactivé, mais les réglages de l'alarme restent inchangés.

Fonction de minuterie sommeil

Vous pouvez faire en sorte que l'appareil se mette automatiquement en veille à la fin d'un délai programmé. Ceci est pratique pour l'écoute avant d'aller se coucher.

- 1 Appuyez sur SLEEP pendant la lecture et sélectionnez le réglage de l'heure.**
 - Vous pouvez régler la minuterie sommeil dans la plage de 10 à 90 minutes par paliers de 10 minutes.
- **Pour annuler la minuterie sommeil**
- Appuyez sur SLEEP pour passer en mode "OFF".
-  Le réglage de la minuterie sommeil est annulé lorsque l'appareil commute en mode veille.
- Pour vérifier le temps restant jusqu'à l'activation de la minuterie sommeil, appuyez sur SLEEP.



Réglage du mode de veille automatique

Lorsque le mode Veille automatique est activé, s'il n'y a pas de signal d'entrée ni d'utilisation pendant 15 minutes, cet appareil entre automatiquement en mode veille.

Au moment de l'achat, ce mode est activé.



Désactivation du mode Veille auto

- 1 Maintenez enfoncée la touche **POWER** pendant plus de 3 secondes pour désactiver le mode veille automatique.

“AUTO STANDBY OFF” apparaît sur l’affichage.

Activation du mode Veille auto

- 1 Maintenez enfoncée la touche **POWER** pendant plus de 3 secondes pour activer le mode veille automatique.

“AUTO STANDBY ON” apparaît sur l’affichage.



- La fonction Veille automatique ne fonctionne pas lorsque la source d'entrée est “FM” ou “AM”.



■ Contenu

Conseils

Je veux mettre sous tension l'alimentation de cet appareil à partir d'un périphérique Bluetooth	50
Je souhaite régler moi-même la tonalité	50
Je souhaite que le son soit fidèle au son d'origine	50
Je souhaite que l'horloge soit affichée en permanence	50

Dépistage des pannes

L'alimentation ne se met pas sous/hors tension	51
La DEL clignote	52
Les opérations ne peuvent pas être effectuées via la télécommande	53
Aucun son n'est émis	54
L'audio souhaité n'est pas émis	55
L'audio d'appareils numériques ne peut être lu (Optical)	55
Le son est interrompu ou on entend des bruits	56
Impossible de lire des disques	57
Impossible de lire le Bluetooth	58



Conseils

Je veux mettre sous tension l'alimentation de cet appareil à partir d'un périphérique Bluetooth

- Une fois que vous effectuez un appariement entre cet appareil et un périphérique Bluetooth, vous pouvez mettre sous tension l'alimentation de cet appareil en utilisant le périphérique Bluetooth. Lorsque le mode veille de Bluetooth est activé, l'alimentation de cet appareil s'active lorsque l'appareil est sélectionné dans la liste des périphériques d'un appareil Bluetooth.

Je souhaite régler moi-même la tonalité

- Appuyez sur la touche TONE et réglez "BASS", "TREBLE" et "BALANCE". (🔍 p. 41)

Je souhaite que le son soit fidèle au son d'origine

- Appuyez sur la touche TONE pour régler "S-DIRECT" sur "ON". (🔍 p. 41)

Je souhaite que l'horloge soit affichée en permanence

- Vous pouvez afficher l'horloge en permanence en appuyant sur la touche TIMER MENU et en réglant "CLK MODE" sur "ON". (🔍 p. 45)



Dépistage des pannes



Si un problème se produit, vérifiez d'abord les points suivants.

1. **Les connexions sont-elles correctes ?**
2. **L'appareil est-il utilisé conformément aux descriptions du manuel de l'utilisateur ?**
3. **Les autres composants fonctionnent-ils correctement ?**

Si l'appareil ne fonctionne pas correctement, vérifiez les points énumérés dans le tableau ci-dessous.

Si le problème persiste, il s'agit peut-être d'un dysfonctionnement. Dans ce cas, débranchez immédiatement le cordon d'alimentation et contactez votre revendeur.

■ L'alimentation ne se met pas sous/hors tension

Symptôme	Cause/Solution	Page
L'appareil ne s'allume pas.	• Vérifiez que la fiche d'alimentation est correctement introduite dans la prise murale.	22
	• Cet appareil est en mode veille. Appuyez sur la touche  de l'appareil ou sur la touche POWER  sur la télécommande.	24
L'appareil se met automatiquement hors tension.	• La minuterie sommeil est réglée. Mettez l'appareil sous tension.	47
	• L'appareil est réglé en mode Veille automatique. Le mode Veille automatique commute automatiquement l'appareil en veille et si aucun signal ni opération n'est effectué pendant plus de 15 minutes. Pour désactiver le mode Veille automatique, appuyez de manière prolongée sur la touche POWER  de la télécommande pendant plus de 3 secondes lorsque le mode Veille est activé.	48



■ La DEL clignote

Symptôme	Cause/Solution	Page
Le voyant clignote en rouge à intervalles de 0,25 seconde et "PROTECT" apparaît sur l'écran.	<ul style="list-style-type: none"> • Circuit de protection activé en raison d'une augmentation de la température interne. Mettez l'appareil hors tension, attendez qu'il refroidisse, puis remettez-le sous tension. Si le problème n'est pas résolu après avoir essayé cette solution, débranchez l'alimentation de cet appareil et contactez le centre de réparation. 	<u>66</u>
	<ul style="list-style-type: none"> • Les fils conducteurs des deux enceintes se touchent ou un fil conducteur ressort de la borne et touche le panneau arrière de l'appareil, activant le circuit de protection. Débranchez tout d'abord le cordon d'alimentation, puis torsadez de manière serrée les fils conducteurs ou terminez les câbles d'enceinte, puis rebranchez-le. Si le problème n'est pas résolu après avoir essayé cette solution, débranchez l'alimentation de cet appareil et contactez le centre de réparation. 	<u>66</u>



■ Les opérations ne peuvent pas être effectuées via la télécommande

Symptôme	Cause/Solution	Page
Les opérations ne peuvent pas être effectuées via la télécommande.	• Les piles sont usées. Remplacez-les par des piles neuves.	<u>6</u>
	• Faites fonctionner la télécommande à une distance d'environ 7 m de cet appareil et à un angle de 30°.	<u>6</u>
	• Retirez tout obstacle se trouvant entre cet appareil et la télécommande.	—
	• Insérez les piles en respectant la polarité indiquée par les repères ⊕ et ⊖.	<u>6</u>
	• Le capteur de télécommande de l'appareil est exposé à une forte lumière (soleil, lampe fluorescente de type inverseur, etc.). Déplacez l'appareil afin que le capteur de télécommande ne soit plus exposé à une forte lumière.	—
	• Lorsque vous utilisez un dispositif vidéo 3D, la télécommande de cet appareil peut ne pas fonctionner en raison des communications infrarouges entre les appareils (telles que des lunettes et un téléviseur pour l'affichage 3D). Dans ce cas, ajustez la direction des appareils avec la fonction de communications 3D et leur distance pour vous assurer qu'ils n'affectent pas le fonctionnement de la télécommande de cet appareil.	—



■ Aucun son n'est émis

Symptôme	Cause/Solution	Page
Aucun son n'est transmis aux enceintes.	• Vérifiez les connexions de tous les appareils.	<u>16</u>
	• Insérez complètement les câbles de connexion.	—
	• Vérifiez que les bornes d'entrée et les bornes de sortie ne sont pas inversement reliées.	—
	• Vérifiez l'état des câbles.	—
	• Vérifiez que les câbles des enceintes sont correctement connectés. Vérifiez que les fils conducteurs des câbles sont en contact avec la partie métallique des bornes des enceintes.	<u>17</u>
	• Serrez fermement les bornes d'enceintes. Vérifiez les bornes des enceintes pour un éventuel relâchement.	<u>17</u>
	• Vérifiez qu'une source d'entrée correcte est sélectionnée.	<u>25</u>
	• Ajustez le volume.	<u>25</u>
	• Annulez le mode de sourdine.	<u>25</u>
	• Vérifiez le réglage de sortie audio numérique sur le dispositif connecté. Les réglages initiaux peuvent être décalés en fonction de l'appareil.	—
	• Ne transmettez pas de signaux non PCM, tels que Dolby Digital et DTS. Ceci entraîne du bruit et pourrait endommager les enceintes.	<u>38</u>
	• Aucun son n'est transmis depuis les enceintes quand le casque est branché.	<u>10</u>
	• Pour jouer via une connexion Bluetooth, effectuez un appariement entre cet appareil et le périphérique Bluetooth.	<u>34</u>



■ L'audio souhaité n'est pas émis

Symptôme	Cause/Solution	Page
L'équilibre du volume gauche/droit n'est pas correct.	<ul style="list-style-type: none"> Appuyez sur la touche TONE de la télécommande pour ajuster "BALANCE". 	41
Les valeurs réglées ne sont pas reflétées dans "BASS" et "TREBLE".	<ul style="list-style-type: none"> Appuyez sur la touche TONE pour régler "S-DIRECT" sur "OFF". 	41
Les valeurs réglées ne sont pas reflétées dans "BALANCE".	<ul style="list-style-type: none"> Les réglages de "BALANCE" ne sont pas reflétés lors de l'utilisation d'un casque. 	41

■ L'audio d'appareils numériques ne peut être lu (Optical)

Symptôme	Cause/Solution	Page
"UNLOCK" s'affiche.	<ul style="list-style-type: none"> Lorsque des signaux audio numériques ne peuvent pas être détectés correctement, "UNLOCK" s'affiche. 	38
	<ul style="list-style-type: none"> "UNLOCK" s'affiche lorsque les signaux audio qui ne sont pas pris en charge par cet appareil sont entrés. Vérifiez le format des signaux de sortie audio à partir de votre appareil numérique. 	38



■ Le son est interrompu ou on entend des bruits

Symptôme	Cause/Solution	Page
Lorsque vous passez un appel sur un iPhone, du bruit se produit dans la sortie audio de cet appareil.	<ul style="list-style-type: none"> Lorsque vous passez un appel, restez à une distance de 20 cm minimum entre l'iPhone et cet appareil. 	—
Du bruit se produit souvent lors de diffusion FM/AM.	<ul style="list-style-type: none"> Changez l'orientation ou la position de l'antenne. 	<u>20</u>
	<ul style="list-style-type: none"> Utilisez une antenne extérieure. 	<u>20</u>
	<ul style="list-style-type: none"> Éloignez l'antenne des autres câbles de connexion. 	<u>20</u>
Pendant la lecture d'un CD-R/CD-RW, le son est interrompu de temps à autre.	<ul style="list-style-type: none"> Ceci peut être dû à des conditions d'enregistrement médiocres ou le disque lui-même est peut-être de mauvaise qualité. Utilisez un disque correctement enregistré. 	—



■ Impossible de lire des disques

Symptôme	Cause/Solution	Page
Lecture impossible lorsque vous appuyez sur la touche ►/ ou lecture erronée d'une partie du disque.	<ul style="list-style-type: none"> Le disque est sale ou rayé. Nettoyez le disque ou insérez un disque différent. 	<u>62</u>
Impossible de lire des CD-R/CD-RW.	<ul style="list-style-type: none"> Les CD ne peuvent pas être lus s'ils n'ont pas été finalisés. Utilisez un disque finalisé. 	<u>62</u>
	<ul style="list-style-type: none"> Ceci peut être dû à des conditions d'enregistrement médiocres ou le disque lui-même est peut-être de mauvaise qualité. Utilisez un disque correctement enregistré. 	—
	<ul style="list-style-type: none"> La fonction de lecture DATA CD de cet appareil prend uniquement en charge la lecture de fichiers MP3 et WMA. 	<u>60</u>
"DISC ERR" s'affiche.	<ul style="list-style-type: none"> "DISC ERR" s'affiche si un disque qui ne peut pas être lu est chargé. 	<u>62</u>
	<ul style="list-style-type: none"> "DISC ERR" s'affiche si le disque a été inséré à l'envers ou si le tiroir ne contient aucun disque. 	<u>62</u>



■ Impossible de lire le Bluetooth

Symptôme	Cause/Solution	Page
Les périphériques Bluetooth ne peuvent pas être connectés à cet appareil.	• La fonction Bluetooth du périphérique Bluetooth n'a pas été activée. Voir le manuel de l'utilisateur du périphérique Bluetooth pour activer la fonction Bluetooth.	—
	• Amenez le périphérique Bluetooth à proximité de cet appareil.	—
	• Il est impossible de connecter le périphérique Bluetooth avec cet appareil s'il n'est pas compatible avec le profil A2DP.	—
	• Mettez le périphérique Bluetooth hors tension puis sous tension, et ensuite essayez à nouveau.	—
	• La fonction Bluetooth est désactivée. Appuyez sur la touche Bluetooth, activez la fonction Bluetooth et connectez-vous à nouveau.	37
Le son est coupé.	• Amenez le périphérique Bluetooth à proximité de cet appareil.	—
	• Supprimez tout obstacle entre le périphérique Bluetooth et cet appareil.	—
	• Pour éviter les interférences électromagnétiques, placez cet appareil à l'écart des fours à micro-ondes, des périphériques connectés via réseau local sans fil et d'autres périphériques Bluetooth.	—
	• Reconnectez le périphérique Bluetooth.	—



Réinitialisation des réglages d'usine

Effectuez cette procédure si l'affichage est anormal ou si aucune opération ne peut être effectuée.

Divers réglages sont réinitialisés aux valeurs d'usine par défaut. Refaire les réglages.

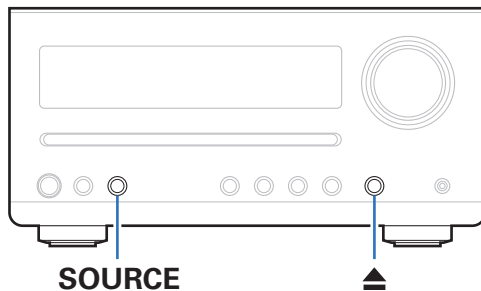

- 1 Appuyez sur CD sur la télécommande pour changer la source d'entrée en "CD".**
- 2 Appuyez sur ▲ pour éjecter un disque.**
- 3 Tout en appuyant de manière prolongée sur ▲, maintenez enfoncée la touche SOURCE pendant 5 secondes.**
"RESET" s'affiche.



- Si "RESET" ne s'affiche pas, répétez cette opération.



Lecture de DATA CD

■ Formats des CD de données

Les disques CD-R et CD-RW créés dans le format décrit ci-dessous peuvent être reproduits.

Format du logiciel de gravure

ISO9660 niveau 1

Pendant la gravure à un format différent, il n'est pas possible de lire le disque correctement.

Nombre maximal de fichiers et de dossiers lisibles

Nombres de fichiers : 999

Nombre maximal de dossiers : 255

Format de fichier

MPEG-1 Audio Layer-3

WMA (Windows Media Audio)

Donnée tag

ID3-Tag (Ver. 1.x et 2.x)

META-Tags (Compatible avec les noms du titre, de l'artiste et de l'album)

■ Fichiers exécutables

	Fréquence d'échantillonnage	Débit	Extension
MP3	32/44, 1/48 kHz	32 – 320 kbps	.mp3
WMA	32/44, 1/48 kHz	32 – 480 kbps	.wma



- Veillez à donner l'extension ".MP3" ou ".WMA" aux fichiers. Les fichiers avec d'autres extensions ou sans extension ne peuvent être lus.
- Les fichiers Mac OS X affectés d'un nom de fichier commençant par "_" ne sont pas des données musicales et ne peuvent pas être lus.
- Vos enregistrements ne doivent être utilisés que dans un but personnel et ne doivent pas être utilisés dans d'autres objectifs sans le consentement du détenteur des droits tel que le prévoient les lois sur le copyright.



DIGITAL IN

■ Spécifications des fichiers pris en charge

□ Optique

	Fréquence d'échantillonnage	Longueur en bits
PCM linéaire (2 canaux)	32/44,1/48/88,2/96 kHz	16/24 bits

Lecture de périphériques Bluetooth

Cet appareil prend en charge les profils Bluetooth suivants.

- A2DP (Advanced Audio Distribution Profile) :
Lorsqu'un périphérique Bluetooth prenant en charge ce standard est connecté, les données sonores mono et stéréo peuvent être écoutées en haute qualité.
- AVRCP (Audio/Video Remote Control Profile) :
Lorsqu'un périphérique Bluetooth prenant en charge ce standard est connecté, le périphérique Bluetooth peut être commandé à partir de cet appareil.

■ À propos des communications Bluetooth

La diffusion des ondes radio depuis cet appareil peut interférer avec le fonctionnement des appareils médicaux. Assurez-vous de mettre hors tension l'alimentation de cet appareil et du périphérique Bluetooth dans les endroits suivants, car les interférences des ondes radio peuvent causer des dysfonctionnements.

- Les hôpitaux, trains, avions, stations essence et les endroits où des gaz inflammables sont générés
- À proximité de portes automatiques et d'alarmes incendie



À propos des disques

■ Disques lisibles sur cet appareil

① CD musicaux

Les disques marqués du logo ci-dessous peuvent être lus par cet appareil.



② CD-R/CD-RW

REMARQUE

- Les disques de formes particulières (en forme de cœur, octogonaux, etc.) ne peuvent pas être lus. N'essayez pas de les lire, vous pourriez endommager l'appareil.
- Certains disques et certains formats d'enregistrements ne peuvent pas être lus.
- Les disques non finalisés ne peuvent pas être lus.
- Si l'appareil se trouve pendant longtemps dans une pièce enfumée, la surface du lecteur optique risque de se salir et de ne plus pouvoir lire les signaux correctement.



■ Chargement de disques

- Placez le disque dans le tiroir, l'étiquette vers le haut.
- Insérez lentement le disque dans la fente pour disque. Relâchez la main lorsque le disque est attiré à l'intérieur.



- "DISC ERR" s'affiche si un disque qui ne peut pas être lu est chargé.
- "DISC ERR" s'affiche si le disque a été inséré à l'envers ou si le tiroir ne contient aucun disque.

REMARQUE

- N'introduisez aucun corps étranger dans la fente pour disque. Vous risqueriez de provoquer des dommages.
- Si l'appareil se trouve pendant longtemps dans une pièce enfumée, la surface du lecteur optique risque de se salir et de ne plus pouvoir lire les signaux correctement.



■ Avertissements sur le chargement de disques

- Il est impossible de lire des disques de 8 cm sur cet appareil. N'insérez pas de disques de 8 cm dans la fente pour disque.
- N'utilisez pas d'adaptateur pour disque de 8 cm.
- Mettez toujours un seul disque dans le tiroir. La présence de plus d'un seul disque dans le tiroir peut endommager l'unité et rayer les disques.
- N'utilisez pas de disques fendus ou déformés, ou réparés avec un adhésif, etc.
- N'utilisez pas de disques dont la partie collante du ruban adhésif ou des étiquettes est exposée ou sur lesquels les étiquettes ont laissé des traces. Ces disques pourraient se coincer dans l'unité et l'endommager.

■ Précautions relatives aux manipulations

- Évitez de laisser des traces de doigt, des marques grasses ou toute autre salissure sur vos disques.
- Lorsque vous sortez un disque de son étui, manipulez-le avec précaution pour éviter de le rayer.
- Ne déformez pas ou n'exposez pas les disques à une source de chaleur.
- N'agrandissez pas le trou central.
- N'écrivez pas sur la face étiquetée (imprimée) avec un stylo à bille, un crayon, etc. et ne collez aucune étiquette sur vos disques.
- Des gouttes d'eau peuvent se former sur les disques s'ils sont déplacés soudainement d'un endroit froid (l'extérieur par exemple) vers un endroit chauffé, mais n'essayez pas de les sécher au sèche-cheveux, etc.

■ Avertissements relatifs au stockage des disques

- Assurez-vous de retirer les disques après leur utilisation.
- Assurez-vous de stocker les disques dans leurs boîtiers pour les protéger de la poussière, des rayures et des déformations, etc.
- Ne rangez pas de disques dans les conditions suivantes :
 1. Exposition directe au soleil
 2. Environnement poussiéreux ou humide
 3. À proximité d'une source de chaleur, chauffage, etc.

■ Nettoyage des disques

- Si des empreintes de doigts ou de la poussière se trouvent sur un disque, essuyez-les avant d'utiliser le disque. Les traces de doigt et la poussière risquent d'affecter la qualité du son et de provoquer des coupures pendant la lecture.
- Utilisez un produit de nettoyage spécialisé disponible dans le commerce ou un chiffon doux pour nettoyer vos disques.



Essayez délicatement le disque par des mouvements rectilignes allant du centre au bord.

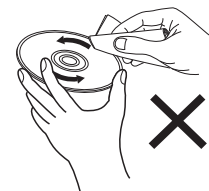

Ne pas essuyer en un mouvement circulaire.

REMARQUE

- N'utilisez aucun produit antistatique ou aérosol pour disque, ni aucun solvant volatil tel que le benzène ou autre dissolvant.

Fonction dernière mémoire

Cette fonction mémorise les paramètres tels qu'ils étaient réglés avant le dernier déclenchement du mode Veille.

Lorsque l'alimentation est de nouveau activée, les paramètres sont restaurés à leur valeur précédant immédiatement le mode veille.



Explication des termes

■ Audio

MP3 (MPEG Audio Layer-3)

Il s'agit d'un format de compression des données audio normalisé au plan international qui utilise la norme de compression vidéo "MPEG-1". Il compresse le volume de données à environ un onzième de sa taille initiale tout en conservant une qualité de son équivalente à celle d'un CD musical.

WMA (Windows Media Audio)

Il s'agit de la technologie de compression audio mise au point par la société Microsoft.

Les données WMA peuvent être encodées à l'aide de Windows Media® Player. Pour coder les fichiers WMA, utilisez uniquement les applications autorisées par la société Microsoft. Si vous utilisez une application non autorisée, le fichier peut ne pas fonctionner correctement.

Fréquence d'échantillonnage

L'échantillonnage consiste à effectuer une lecture d'une onde sonore (signal analogique) à intervalles réguliers et à exprimer la hauteur de l'onde lors de chaque lecture dans un format numérisé (produisant un signal numérique).

Le nombre de lectures effectuées en une seconde est appelée "fréquence d'échantillonnage". Plus cette valeur est grande, plus le son reproduit est proche du son original.

Impédance des enceintes

Il s'agit de la valeur de la résistance CA, indiquée en Ω (ohms). Une puissance supérieure peut être obtenue lorsque cette valeur est plus faible.

Débit

Cela exprime la valeur de lecture par seconde de données audio/vidéo enregistrées. Un nombre plus élevé signifie une qualité de son supérieure, mais aussi une taille de fichier plus élevée.



■ Others

Finalisation

La finalisation est le processus qui permet de lire des disques CD-R/CD-RW sur des lecteurs compatibles.

Appariement

L'appariement (enregistrement) est une opération qui est nécessaire pour pouvoir connecter un périphérique Bluetooth à cet appareil à l'aide de la technologie Bluetooth. Lorsque les appareils sont appariés, ils s'authentifient mutuellement et peuvent se connecter sans mauvaises connexions.

Lors de l'utilisation de la connexion Bluetooth pour la première fois, vous devez appairer l'appareil et le périphérique Bluetooth qui doit être connecté.

Circuit de protection

Cette fonction est destinée à prévenir les dommages des appareils raccordés à l'alimentation en cas d'anomalie, telle qu'une surcharge ou une surtension.

Renseignements relatifs aux marques commerciales



La marque et les logos Bluetooth® sont des marques commerciales déposées appartenant à Bluetooth SIG, Inc. et toute utilisation de ces marques par D&M Holdings Inc. est soumise à licence. Les autres marques et noms commerciaux sont la propriété de leurs propriétaires respectifs.



Spécifications

■ Amplificateur audio

- Lecteur CD

Réponse en fréquence reproductible :	2 Hz - 20 kHz
Pleurage et scintillement :	Inférieurs aux limites mesurables ($\pm 0,001$ %)
Fréquence d'échantillonnage :	44,1 kHz

- Amplificateur audio

Puissance nominale :	2 canaux 15 W + 15 W (6 Ω /ohms, 1 kHz, T.H.D. 10 %)
----------------------	--

■ Section tuner

	[FM]	[AM]
Plage de réception :	87,50 MHz – 108,00 MHz	522 kHz – 1611 kHz
Sensibilité efficace :	2,5 μ V / 75 Ω /ohms	20 μ V
Séparation FM STEREO :	30 dB (1 kHz)	
Ratio S/B FM :	Monaural : 65 dB Stéréo : 60 dB	
FM THD+N (1 kHz) :	Monaural : 0,2 % Stéréo : 0,5 %	



■ Section Bluetooth

Système de communication :	Version Bluetooth 4.0
Puissance de transmission :	Classe de puissance 2
Portée de communication maximale :	Environ 10 m dans la ligne de vision*
Bande de fréquence :	Bande 2,4 GHz
Schéma de modulation :	FHSS (Frequency-Hopping Spread Spectrum)
Profils pris en charge :	A2DP (Advanced Audio Distribution Profile) 1.2 AVRCP (Audio Video Remote Control Profile) 1.4
Codec correspondant :	SBC, AAC
Portée de transmission (A2DP) :	20 Hz – 20 000 Hz

* La plage de communication réelle varie suivant l'influence de facteurs tels que les obstacles entre les appareils, les ondes électromagnétiques émises par les fours à micro-ondes, l'électricité statique, les téléphones sans fil, la sensibilité de la réception, la performance de l'antenne, le système d'exploitation, le logiciel de l'application, etc.



■ Horloge/Alarme/Veille

Type d'horloge :	Oscillateur à quartz (1 à 2 minutes par mois)
Alarme :	Une seule alarme/Une alarme tous les jours : une pour chaque système
Veille :	Minuterie de veille : max. 90 minutes

■ Généralités

Température de fonctionnement :	+5 °C - +35 °C
Alimentation:	CA 230 V, 50/60 Hz
Consommation :	30 W
Consommation électrique en mode horloge :	7 W
Consommation électrique en mode veille :	0,3 W
Consommation électrique en mode veille de Bluetooth :	0,4 W

- Pour des raisons d'amélioration, les caractéristiques et l'apparence sont susceptibles d'être modifiées sans avertissement préalable.



■ Dimensions

Unité : mm

[Unité principale]

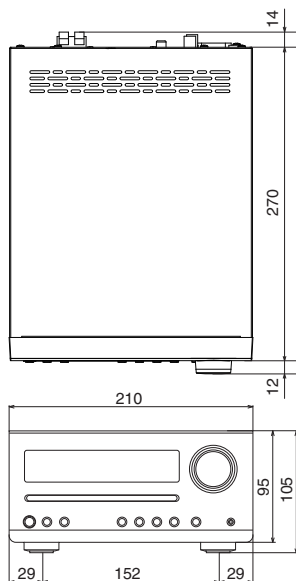

[Enceintes]

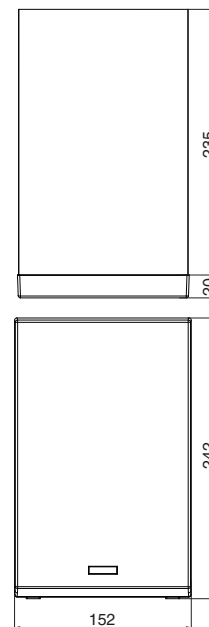

■ Poids

Unité principale : 2,8 kg

Enceinte (une seule unité) : 3,4 kg

Index

A		L		T	
Alarme	46	Luminosité de l'affichage	42	Télécommande	13
Antenne FM/AM	20, 30	M		V	
C		Minuterie sommeil	47	Veille auto	48
CD	26	Mise en sourdine	25	Volume	25
CD de données	28	P			
Conseils	50	Panneau arrière	11		
D		Panneau avant	8		
Dépistage des pannes	51	Périphérique Bluetooth	33		
Diffusion FM/AM	20, 30	R			
E		Réglage de la tonalité	41		
Enceintes	17	Réinitialisation des réglages d'usine	59		



DENON®

www.denon.com

3520 10642 00AD

Copyright ©2018 D&M Holdings Inc. All Rights Reserved.