

# DENON®

## DENON HOME 350

БЕСПРОВОДНАЯ АКУСТИКА

# Руководство пользователя



<b>Введение</b>	<b>5</b>	<b>Использование динамика</b>	<b>17</b>
<b>Вводная информация</b>	<b>6</b>	Выбор помещения/динамика	17
Требования к системе	6	Функция быстрого выбора	18
Требования к сети	6	Прослушивание радио	19
Сведения о динамике	7	Воспроизведение музыки, хранящейся на мобильном устройстве	19
Передняя панель	8	Воспроизведение музыки из сетевого ПК или NAS	20
Верхняя панель	9	Воспроизведение музыки через вход AUX	21
Задняя панель	10	Воспроизведение музыки с накопителя USB	22
Нижняя панель	11	Воспроизведение музыки с устройства Bluetooth	23
Размещение динамика	12	Сопряжение динамика с Bluetooth-устройствами	23
Установка на стене или потолке	12	Учетная запись HEOS	24
Подключение питания динамика	13	Что такое учетная запись HEOS?	24
Получение приложения HEOS	14	Зачем нужна учетная запись HEOS?	24
<b>Настройка первого динамика</b>	<b>15</b>	Создание учетной записи HEOS	24
<b>Добавление динамиков</b>	<b>16</b>	Изменение учетной записи HEOS	24
Добавление проводных динамиков	16	Воспроизведение музыки через потоковые музыкальные службы	25
Добавление беспроводных динамиков	16	Добавление музыкальной службы	25
		Изменение настроек музыкальной службы	25
		Управление входами	26
		Изменение имен входов	26
		Скрытие входа	26
		Управление телефоном	27



Прослушивание одной и той же музыки в разных помещениях	28
Группирование помещений	28
Разгруппирование помещений	29
Группирование всех помещений (Режим вечеринки)	30
Разгруппирование всех помещений	31
<b>Стереопары</b>	32
Создание стереопары	32
Переименование стереопары	34
Регулировка баланса	34
Смена левого и правого каналов в стереопаре	35
Удаление стереопары	35
<b>Использование очереди в разделе now playing</b>	36
Воспроизвести сейчас	36
Воспроизвести и Сменить Очередь	36
Воспроизвести следующий	36
Добавить в конец очереди	36
Перекомпонование очереди в разделе now playing	37
Удаление композиций из очереди воспроизведения	37
Удаление всех композиций из очереди воспроизведения	38
Сохранение списков воспроизведения	38
Выполнение повтора и воспроизведения в случайном порядке	38
<b>Использование режима “Любимые”</b>	39
Добавление в режим “Любимые HEOS”	39
Удаление радиостанции из режима “Любимые HEOS”	39
<b>Голосовое управление данным устройством с помощью функции Amazon Alexa</b>	40
Примеры голосового управления	40
Пример индикации на световой панели	40

<b>Функция AirPlay</b>	<b>41</b>
Воспроизведение песен из вашего iPhone, iPod touch или iPad	42
Воспроизведение музыки с iTunes через динамик	42
Воспроизводите композиции со своего iPhone, iPod touch или iPad на различных синхронизированных устройствах (AirPlay 2)	43
<b>Функция Spotify Connect</b>	<b>44</b>
<b>Регулировка динамиков</b>	<b>45</b>
Изменение имени динамика	45
Изменение подключения к беспроводной сети	45
Изменение эквалайзера динамика	46
Регулировка качества звука	46
Регулировка яркости индикатора состояния	46
<b>Дополнительные настройки динамиков</b>	<b>47</b>
Параметры сети	47
О беспроводном энергосбережении	47
Обновление системного программного обеспечения	48
Сведения о продукте	48



<b>Обновление системы</b>	<b>49</b>	<b>Таблица индикаторов состояния</b>	<b>60</b>
<b>Дополнительные функции</b>	<b>50</b>	<b>Поддерживаемые типы файлов и коды</b>	<b>64</b>
Общий доступ к музыке на вашем мобильном устройстве	50	<b>Технические характеристики</b>	<b>65</b>
Беспроводная работа	50	<b>Информация</b>	<b>68</b>
Подтверждение диагностики	51	Товарные знаки	68
Сброс параметров управляющего приложения	51		
<b>Управление питанием</b>	<b>52</b>		
Режимы питания	52		
Режим быстрого запуска	52		
Режим глубокого ожидания	52		
Выключен	52		
<b>Поиск и устранение основных неполадок</b>	<b>53</b>		
Не удается подключить динамик к сети	53		
Не удается выполнить сопряжение мобильного устройства Bluetooth с динамиком	53		
Не удается прослушать музыку через Bluetooth	54		
Музыка иногда прекращается или запаздывает	54		
Я слышу задержку при использовании входа AUX со своим телевизором	55		
Подключение к сети при помощи устройства iOS	55		
Я слышу искажения при использовании входа AUX	56		
Подключение к сети WPS	56		
Сброс настроек динамика	57		
Кнопки работают неправильно	57		
Не удается управлять устройством с помощью Alexa	58		
Alexa не реагирует даже при вызове	58		
<b>Сброс настроек до значений по умолчанию</b>	<b>59</b>		



Благодарим за приобретение устройства Denon. Чтобы гарантировать его бесперебойную работу, пожалуйста, внимательно прочтите настоящее руководство пользователя, прежде чем приступить к эксплуатации изделия.

#### ПРИМЕЧАНИЕ

- Информация, содержащаяся в данном документе, может быть изменена без уведомления.

## Введение

Динамик является частью системы HEOS, которая позволяет слушать любимую музыку в любой части вашего дома. Посредством имеющейся домашней сети и приложения HEOS, установленного на устройстве iOS или Android™, можно искать, выбирать и прослушивать музыку как из Вашей собственной музыкальной библиотеки, так и из различных музыкальных потоковых интернет-служб.

- Полноценное многокомнатное звучание: возможность воспроизводить разные композиции в нескольких помещениях или одну композицию во всех помещениях
- Быстрая и удобная настройка с использованием имеющейся домашней беспроводной сети
- Лучший в отрасли показатель синхронизации звука между динамиком – до микросекунды
- Легендарное качество звучания Denon
- Если у вас мало времени, можно выполнить быструю настройку, следуя шагам, описанным в кратком руководстве пользователя (поставляется с динамиком), и совсем скоро вы сможете насладиться превосходным звучанием любимой музыки.

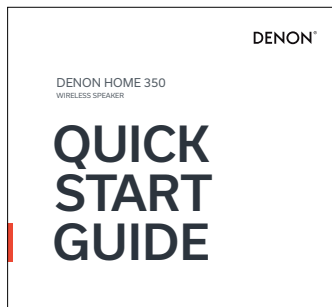

Для получения более подробной информации о функциях и преимуществах динамика ознакомьтесь с данным Руководством пользователя.



# Вводная информация

## ПРИМЕЧАНИЕ

- Если вы уже установили хотя бы один динамик, перейдите к разделу “Добавление динамиков” (🔍 стр. 16).

## Требования к системе

Перед началом установки первого динамика необходимо убедиться в понимании и выполнении некоторых основных требований.

### ■ Требования к сети

**Беспроводной маршрутизатор** – для использования системы HEOS необходима действующая беспроводная сеть (Wi-Fi) или сеть Ethernet у вас дома. Даже при подключении к сети Ethernet подключение Wi-Fi к маршрутизатору требуется для управления системой с помощью приложения HEOS. Если у Вас нет беспроводной сети, свяжитесь с местным продавцом Depot или компанией по розничной торговле электроникой, которые помогут Вам в приобретении и установке оборудования для беспроводной сети у Вас дома.

**Высокоскоростное интернет-соединение** - система HEOS подключается к Интернету для воспроизведения музыки из различных популярных музыкальных интернет-служб. В системе HEOS также предусмотрена система обновления программного обеспечения; обновление осуществляется посредством домашнего интернет-соединения. Соединения DSL, а также кабельные и оптоволоконные соединения надежны и обеспечивают максимальное удобство использования системы. При слабом интернет-соединении, например при использовании спутникового соединения, могут возникать перебои в работе.



## Сведения о динамике

Распакуйте динамик и убедитесь, что следующие позиции входят в комплект:

- ① Громкоговорители      ② Краткое руководство пользователя      ③ Инструкции по технике безопасности      ④ Примечание к радио

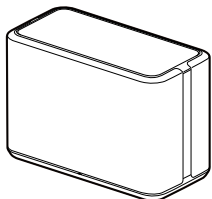

- ⑤ Гарантия  
(Только североамериканская модель)

- ⑥ Шнур питания  
(для Европы)

- ⑦ Шнур питания  
(для Северной Америки)

- ⑧ Крепежный винт

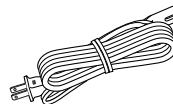
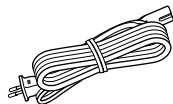
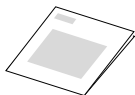

### ПРИМЕЧАНИЕ

- Используйте шнур питания, который поставляется с устройством.



## ■ Передняя панель

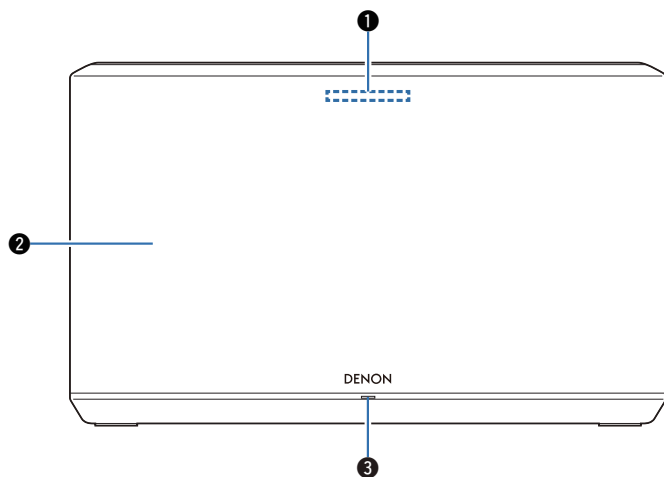

### ① Световая панель

Пока Alexa отвечает, загорается светодиод. (📖 стр. 40)

### ② Динамики

### ③ Индикатор состояния

Для получения информации о значении цвета и состояния индикатора см. “Таблица индикаторов состояния”. (📖 стр. 60)





## ■ Верхняя панель

Поднесите руку к верхней части колонки, чтобы отобразились кнопки на панели управления. Нажимайте эти кнопки для выполнения операций. Если убрать руку из этой области, кнопки исчезнут.

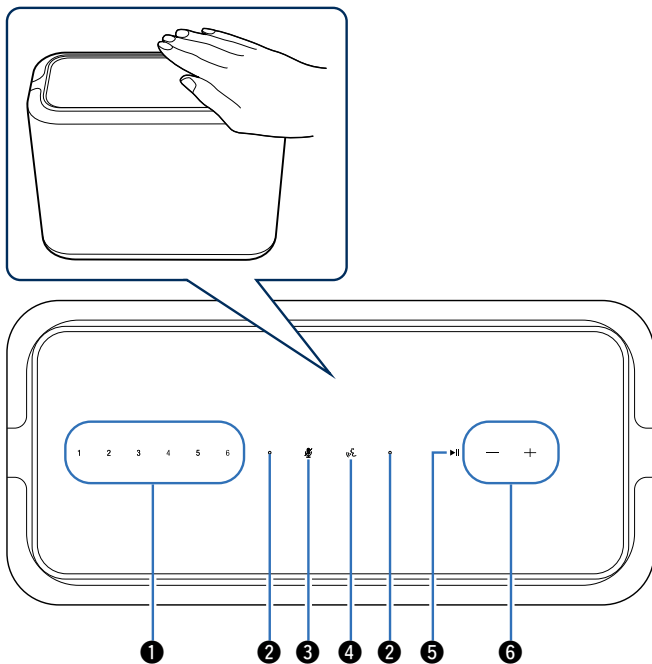

### 1 Кнопки быстрого выбора (1 - 6)

Программирование настроек источника входного сигнала для этих кнопок или вызов данных настроек. (📖 стр. 18)

### 2 Микрофон

Это микрофон для разговора с Alexa. (📖 стр. 40)

### 3 Клавиша отключения микрофона (🔇)

Выключает функцию микрофона. При отключенном микрофоне Alexa не реагирует даже при вызове. Используйте эту возможность, если хотите обеспечить приватность. (📖 стр. 40)

### 4 Кнопка действия (👋)

Служит для вызова Alexa. Голосовое управление можно использовать, даже не произнося слово “Alexa”. (📖 стр. 40)

### 5 Кнопка воспроизведения/паузы (▶||)

- Нажмите эту кнопку для приостановки воспроизведения. Если кнопку нажать во время паузы или при выключенном воспроизведении, воспроизведение возобновится с последней прослушиваемой композиции.
- Нажмите и удерживайте кнопку в течение 5 секунд, чтобы перейти в режим глубокого ожидания. (📖 стр. 52)
- Дважды нажмите эту кнопку во время воспроизведения, чтобы воспроизвести следующую дорожку.
- Нажмите эту кнопку трижды во время воспроизведения, чтобы начать текущую дорожку с начала или воспроизвести предыдущую дорожку.

### 6 Кнопки регулировки громкости (+, -)

Регулируют уровень громкости.

#### ПРИМЕЧАНИЕ

- Не кладите ничего на верхнюю часть динамика. Это может стать причиной случайных срабатываний.



## ■ Задняя панель

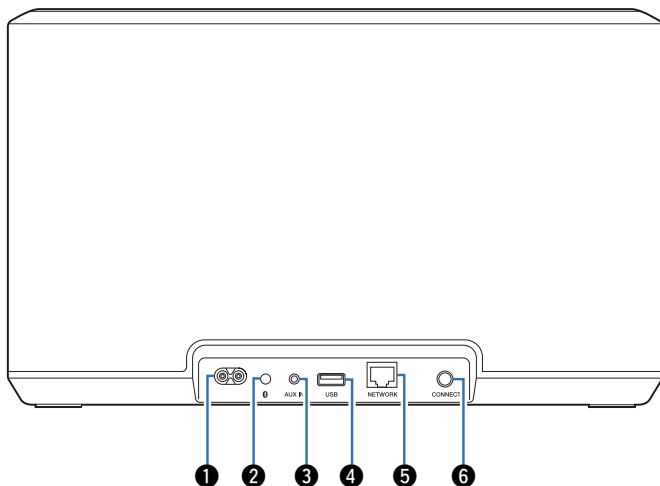

- 1 Входной разъем переменного тока**  
Служит для подключения шнура питания. (👉 стр. 13)
- 2 Кнопка Bluetooth (📶)**  
Используется в настройках сопряжения Bluetooth. (👉 стр. 23)
- 3 Входной разъем AUX (AUX IN)**  
Служит для подключения аудиоустройств. (👉 стр. 21)
- 4 Вход USB**  
Служит для подключения накопителей USB. (👉 стр. 22)
- 5 Разъем NETWORK**  
Служит для подключения данного устройства к проводной сети Ethernet. (👉 стр. 16)
- 6 Кнопка CONNECT**  
Служит для настройки Wi-Fi. (👉 стр. 56)



## ■ Нижняя панель

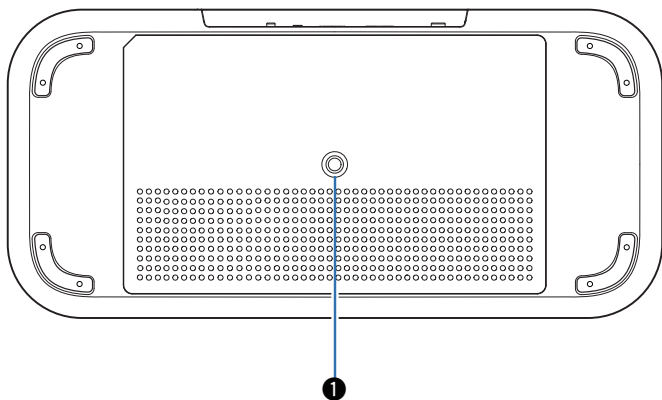

### 1 Отверстие для крепежного винта

Используется при установке данного устройства на стену или потолок. (☞ стр. 12)



## Размещение динамика

Чтобы наслаждаться прекрасным окружающим звучанием, вы можете разместить динамик в любом месте. При определении места для размещения динамика следуйте простым инструкциям:

- Динамик должен располагаться в диапазоне действия беспроводной сети.
- Наилучшего звучания динамика можно добиться, разместив его на расстоянии 8-30 см от стены.
- Во избежание появления помех динамик следует размещать по меньшей мере на расстоянии 30 см от телевизора, компьютера либо другого устройства отображения.
- Расположите динамик вдоль периметра помещения, где предполагается осуществлять прослушивание, по возможности на уровне уха.
- Динамик не является водонепроницаемым. Не располагайте его возле источника воды и не оставляйте на улице под дождем или снегом.

### ■ Установка на стене или потолке

Данный динамик можно устанавливать на стене или потолке с помощью прилагаемого винта и стандартного кронштейна для динамиков или камеры (диаметром 6,35 мм), выдерживающего вес не менее 26,8 кг. Для получения дополнительной информации обратитесь в магазин, где был приобретен динамик.

#### Внимание

- Для работы с прилагаемым винтом используйте шестигранный ключ на 4,8 мм.
- Для установки динамика на стену не пользуйтесь крепежом, отличным от винта из комплекта поставки. Это может привести к повреждению динамика.
- Для крепления этого устройства к стене или потолку используйте стандартный кронштейн (приобретается дополнительно). Не крепите его непосредственно к стене или потолку.
- В случае установки этого устройства на стену или потолок убедитесь, что оно надежно закреплено. Обратите внимание: компания Denon не несет ответственность за любые повреждения в случае падения устройства.



Не закрывайте вентиляционные отверстия.



## Подключение питания динамика

Подсоедините входящий в комплект шнур питания к задней панели динамика и вставьте вилку в розетку. В динамике предусмотрено автоматическое переключение напряжения в диапазоне 100-240 В.

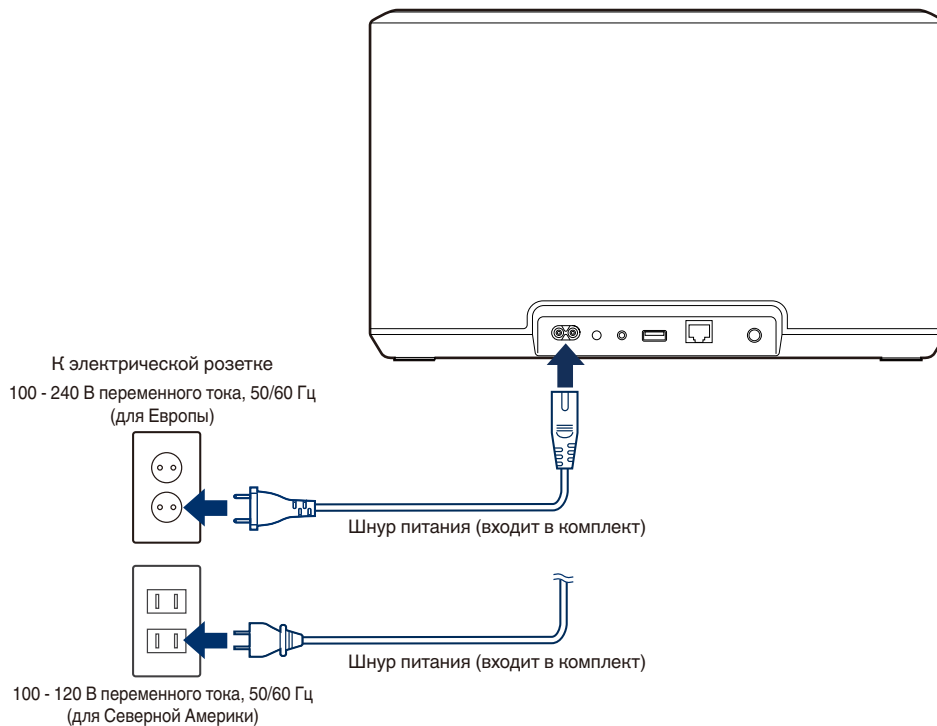

## Получение приложения HEOS

Приложение HEOS является главным инструментом для использования системы HEOS. С помощью Вашего мобильного устройства и приложения HEOS можно настраивать, просматривать, изучать и управлять Вашей системой HEOS прямо из Вашей ладони из любой точки дома.

Загрузите приложение HEOS для iOS или Android, набрав “HEOS” в строке поиска магазинов App Store®, Google Play™ или Amazon.



С целью усовершенствования технические характеристики и конструкция могут изменяться без уведомления.



## Настройка первого динамика

После размещения динамика в помещении, предназначенном для прослушивания, и загрузки приложения HEOS можно начинать настройку динамика для воспроизведения музыки. Процесс настройки включает в себя несколько простых шагов для подключения динамика к существующей домашней сети:

### Внимание

- При подключении динамика к беспроводной сети кабель Ethernet подключать не нужно. При подключении динамика к проводной сети следует использовать приобретаемый дополнительно кабель Ethernet, чтобы подключить динамик к сети или маршрутизатору.

### 1 Убедитесь, что ваше мобильное устройство подключено к беспроводной сети (к той же сети, к которой необходимо подключить динамики).

Это можно проверить в разделе “Параметры” - “Wi-Fi” меню настроек устройства iOS или Android.

#### ПРИМЕЧАНИЕ

- Активируйте настройку Bluetooth на вашем мобильном устройстве.
- Если ваша беспроводная сеть защищена, убедитесь, что вы знаете пароль для подключения.

### 2 На мобильном устройстве запустите приложение HEOS.



### 3 Коснитесь кнопки “Установить сейчас” в верхней части экрана.

### 4 Следуя инструкциям, добавьте динамик к беспроводной сети.

#### ПРИМЕЧАНИЕ

- При возникновении проблем с подключением динамика перейдите в раздел “Устранение неполадок” (☰ стр. 53).



## Добавление динамиков

Система HEOS представляет собой систему с полноценным многокомнатным звучанием, которая автоматически синхронизирует воспроизведение звука между несколькими динамиками таким образом, что звук, воспроизводимый в разных помещениях, идеально синхронизируется и дарит непревзойденные впечатления от прослушивания! К системе можно легко добавить до 32 динамиков.

### Добавление проводных динамиков

Просто подключите динамик к домашней сети с помощью кабеля Ethernet, и динамик отобразится в приложении HEOS как новое помещение на экране “Помещение”.

Для удобства вы можете присвоить имя динамику, чтобы было понятно, в каком помещении он находится.



- Используйте только защищенный кабель STP или кабель ScTP LAN; данные кабели можно приобрести в любом магазине электроники (рекомендуется выбирать кабель категории 5 или выше).
- Не подключайте разъем NETWORK непосредственно к порту ЛВС или разъему Ethernet на компьютере.

### Добавление беспроводных динамиков

Чтобы добавить дополнительные динамики в систему HEOS, выберите пункт “Добавить устройство” в меню настроек приложения HEOS и выполните следующие действия:

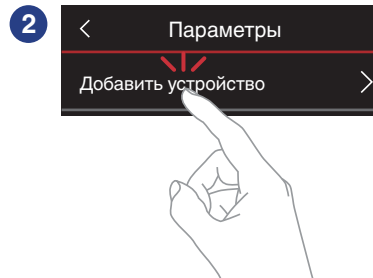



## Использование динамика

Как только динамик будет подключен к сети и приложение HEOS установлено на вашем мобильном устройстве, можно приступить к использованию системы и наслаждаться любимой музыкой. Вы можете слушать разные композиции в каждом динамике или воспроизводить одну и ту же музыку с идеальной синхронизацией во всех динамиках. Вам решать!

### Выбор помещения/динамика

Если имеется несколько динамиков, то необходимо указать в системе HEOS, каким динамиком вы хотите управлять:

- 1 Коснитесь вкладки “Помещения”.
- 2 Выберите помещение или динамик для управления.
- 3 Нажмите вкладку “Музыка” и выберите источник воспроизведения или вкладку “Воспроизведение”, чтобы начать управление содержимым, воспроизводимым в выбранном помещении.

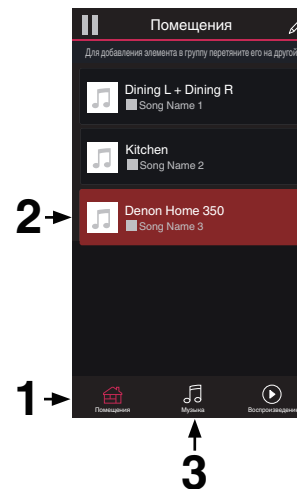

## Функция быстрого выбора

Настройки источника входного сигнала можно запрограммировать для кнопок быстрого выбора (1 - 6).

### 1 Чтобы зарегистрировать текущие настройки, нажмите и удерживайте одну из кнопок быстрого выбора (1 - 6) на верхней панели в течение 3 секунд.



- После завершения программирования светодиод состояния мигнет один раз.
- Чтобы вызвать зарегистрированные настройки, нажмите кнопку быстрого выбора на верхней панели.

[Настройки по умолчанию]

Кнопка	Источник сигнала
Быстрый выбор 1	AUX IN
Быстрый выбор 2	-
Быстрый выбор 3	-
Быстрый выбор 4	-
Быстрый выбор 5	-
Быстрый выбор 6	-



## Прослушивание радио

С помощью радиослужбы TuneIn в системе HEOS можно получить доступ к более чем 100 000 бесплатных интернет-радиостанций по всему миру. Просто выберите логотип TuneIn в основном меню “Музыка”, просмотрите список из 100 000 станций, тщательно организованных по популярным категориям, и выберите станцию, соответствующую Вашему настроению.

### ПРИМЕЧАНИЕ

- Если у вас есть учетная запись TuneIn, можно войти в службу TuneIn в меню “Параметры” – “Музыкальные источники” – “TuneIn” и получить доступ ко всем станциям “Избранное” TuneIn.

■ ■ ■ ■ Аудиосигнал

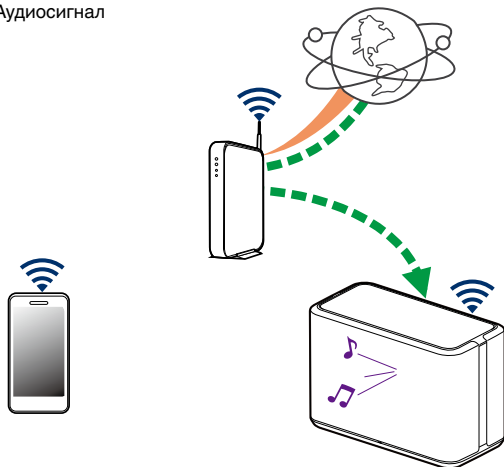

## Воспроизведение музыки, хранящейся на мобильном устройстве

- 1 Коснитесь вкладки “Музыка”.
- 2 Выберите “Этот смартфон/iPhone/iPod/iPad”.
- 3 Выполните поиск музыки в телефоне и выберите композиции для воспроизведения.

■ ■ ■ ■ Аудиосигнал

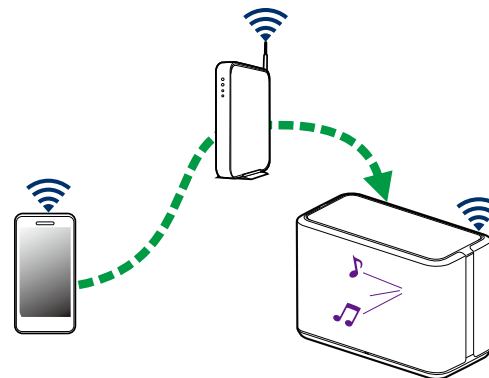

## Воспроизведение музыки из сетевого ПК или NAS

- 1 На вкладке “Музыка” выберите пункт “Музыкальные сервера”.
- 2 Выберите имя подключенного к сети ПК или сервера NAS (Network Attached Storage).
- 3 Выполните поиск музыки на ПК/NAS и выберите композиции для воспроизведения.

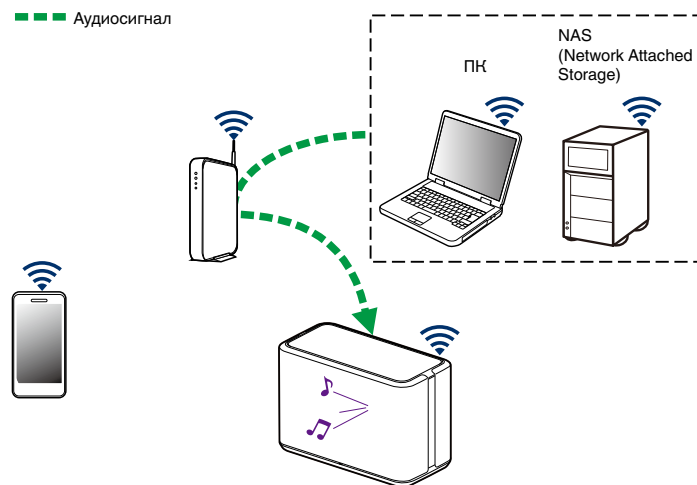

## Воспроизведение музыки через вход AUX

### 1 Подключите аудиоустройство со стереоаудиовыходом размером 3,5 мм ко входу AUX на динамике, используя приобретаемый дополнительно стереоаудиокабель размером 3,5 мм.

При подключении стереоаудиокабеля 3,5 мм к "AUX IN" источник автоматически переключается на Inputs.

#### ПРИМЕЧАНИЕ

- Если к разъему AUX IN подключен кабель, выберите "Входы" на вкладке "Музыка".

### 2 Начните воспроизведение на аудиоустройстве.



- Звук из аудиоустройства можно воспроизводить непосредственно на выбранном динамике или преобразовать в цифровую форму и отправить по сети на другие динамики.

#### ПРИМЕЧАНИЕ

- Некоторые источники звука выдают очень сильные аналоговые сигналы. Если устройство-источник работает на максимальной громкости, динамик может испытывать перегрузки. Это не приведет к каким-либо неисправностям, но может исказить звучание. Установите сначала среднюю или низкую громкость на источнике, а затем постепенно увеличивайте ее до нужной. Если возникнут искажения, снизьте громкость источника.

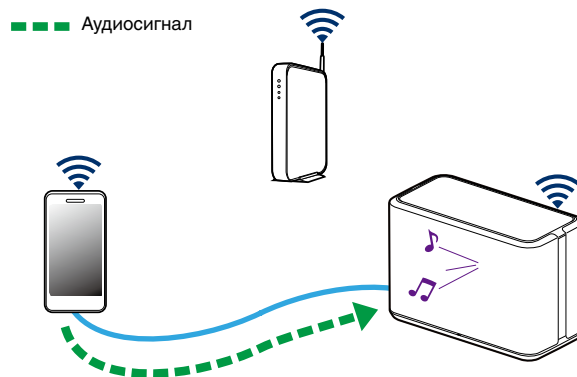



## Воспроизведение музыки с устройства Bluetooth

### ■ Сопряжение динамика с Bluetooth-устройствами

- 1 **Активируйте настройку Bluetooth на вашем мобильном устройстве.**
- 2 **Нажмите и удерживайте кнопку Bluetooth (📶), расположенную на задней панели динамика, в течение 3 секунд и отпустите ее, когда индикатор состояния начнет периодически мигать зеленым цветом два раза.**

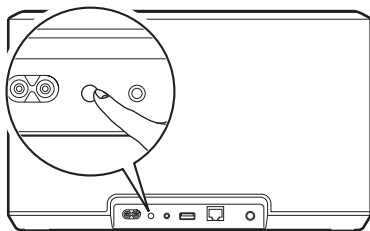

- 3 **Выберите “Denon Home 350” в списке доступных Bluetooth-устройств.**

Через несколько секунд на мобильном устройстве отобразится, что оно подключено к динамику.

- 4 **Включите воспроизведение музыки, используя любое приложение на своем устройстве.**

Звук будет воспроизводиться из динамика.

■ ■ ■ Аудиосигнал

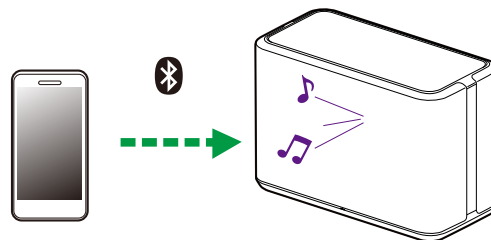

#### ПРИМЕЧАНИЕ

- Разорвите и восстановите Bluetooth-соединения с Bluetooth-устройствами.



## Учетная запись HEOS

### ■ Что такое учетная запись HEOS?

Учетная запись HEOS – это основная учетная запись или “связка ключей”, позволяющая управлять всеми музыкальными услугами посредством одного имени пользователя и пароля.

### ■ Зачем нужна учетная запись HEOS?

При наличии учетной записи HEOS Вам понадобится ввести имена пользователя и пароли музыкальных служб всего один раз. Благодаря этому Вы можете легко и быстро использовать различные управляющие приложения на различных устройствах. Просто войдите в учетную запись HEOS на любом устройстве, и Вы получите доступ ко всем связанным музыкальным службам, сможете воспроизводить старые и пользовательские списки воспроизведения, даже находясь дома у своих друзей и слушая музыку на их системе HEOS.

### ■ Создание учетной записи HEOS

В первый раз при попытке зайти в любую музыкальную службу в меню “Музыка” приложения HEOS Вам будет предложено зарегистрировать учетную запись HEOS.

### ■ Изменение учетной записи HEOS

- 1 Коснитесь вкладки “Музыка”.
- 2 Выберите значок  в левом верхнем углу экрана.
- 3 Выберите “Аккаунт HEOS”.
- 4 Измените местоположение или пароль либо удалите учетную запись или выйдите из нее.





## Воспроизведение музыки через потоковые музыкальные службы

Музыкальная служба – это музыкальная интернет-компания, которая предоставляет доступ к обширным музыкальным коллекциям посредством бесплатных или платных подписок. В зависимости от географического положения вам может быть доступно несколько вариантов подключения к службам.

### ПРИМЕЧАНИЕ

- Приложение и марка HEOS не аффилирована ни с какими производителями мобильных устройств. Доступность музыкальных сервисов в разных регионах может отличаться. На момент приобретения не все сервисы могут быть доступны. Время от времени могут появляться новые сервисы и прекращать работу старые. Это зависит от решения поставщиков услуг музыкальных сервисов или других факторов.

### ■ Добавление музыкальной службы

После регистрации учетной записи HEOS в систему HEOS можно добавить поддерживаемые музыкальные службы, коснувшись логотипа музыкальной службы на вкладке “Музыка”.

Следуйте инструкциям на экране, чтобы добавить имя пользователя и пароль для выбранной музыкальной службы. Ввести сведения об учетной записи нужно только один раз, так как служба учетной записи HEOS надежно запоминает учетные данные, что избавляет от необходимости указывать их каждый раз при попытке воспроизвести музыку посредством музыкальной службы.

Дополнительные музыкальные службы можно найти в разделе Параметры – Музыкальные источники - Музыкальные интернет-источники.

### ■ Изменение настроек музыкальной службы

- 1 Коснитесь вкладки “Музыка”.
- 2 Выберите значок  в левом верхнем углу экрана.
- 3 Выберите “Музыкальные источники”.
- 4 Выберите “Музыкальные интернет-источники”.
- 5 Выберите имя музыкальной интернет-службы, которую необходимо изменить.
- 6 Выйдите из учетной записи, затем войдите снова, чтобы связать имя пользователя и пароль с учетной записью HEOS.
- 7 Выберите “Скрыть неактивные”, чтобы логотип службы не появлялся в основном меню “Музыка”.



## Управление входами

Если к любым входам динамиков подключены внешние компоненты источника звука, можно изменить имена входов по умолчанию для описания фактического источника или скрытия любых неиспользуемых входов.

- 1** Для отображения меню **Settings** выберите значок настроек , расположенный в левом верхнем углу основного меню “Музыка”.
- 2** Выберите “Музыкальные источники”.
- 3** Выберите “Входы”.
- 4** Выберите динамик, к которому подключено внешнее устройство аудиоисточника.

### ■ Изменение имен входов

- 1** Выберите имя входа, которое необходимо изменить.
- 2** Выберите “Имя”.
- 3** Выберите или введите новое имя для описания подключенного источника.
- 4** Выберите кнопку **Save** для записи изменений.

### ■ Скрытие входа

- 1** Выберите имя входа, которое необходимо изменить.
- 2** Установите для пункта “Скрытый вход” значение **ON** чтобы этот вход не отображался в списке **Inputs** в основном меню “Музыка”.



## Управление телефоном

Смартфон или планшет можно скрыть, если они не должны отображаться в меню “Музыкальные источники”.

- 1** Для отображения меню **Settings** выберите значок настроек , расположенный в левом верхнем углу основного меню “Музыка”.
- 2** Выберите “Музыкальные источники”.
- 3** Выберите “Этот смартфон/iPhone/iPod/iPad”.
- 4** Установите для пункта “Этот смартфон/iPhone/iPod/iPad” значение OFF, чтобы логотип службы не появлялся в основном меню “Музыка”.



## Прослушивание одной и той же музыки в разных помещениях

Система HEOS представляет собой аудиосистему с полноценным многокомнатным звучанием, которая автоматически синхронизирует воспроизведение звука между несколькими динамиками таким образом, что звук, воспроизводимый в разных помещениях, идеально синхронизируется и дарит непревзойденные впечатления от прослушивания!

В систему HEOS можно без проблем добавить до 32 динамиков.

Можно соединить или сгруппировать до 16 отдельных динамиков в группу, которая функционирует как один динамик.

### ■ Группирование помещений

- 1** Нажмите и удерживайте помещение, в котором музыка не воспроизводится.
- 2** Перетащите его к помещению, в котором музыка воспроизводится (обозначено красным контуром), и уберите палец.

Два помещения будут сгруппированы в одну группу устройств и в обоих помещениях будет воспроизводиться одна и та же идеально синхронизированная музыка.

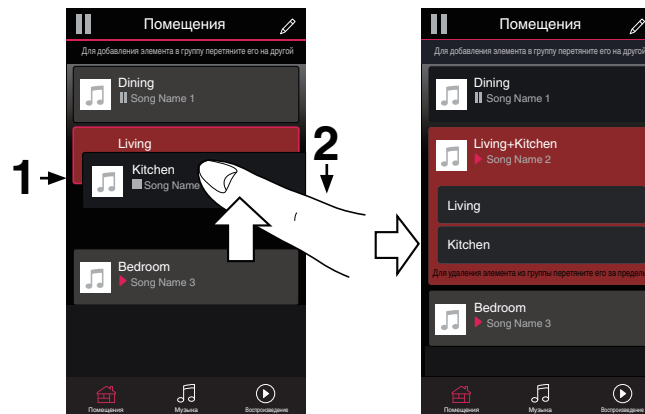

## ■ Разгруппирование помещений

- 1 **Нажмите и удерживайте помещение, которое необходимо удалить из группы.**

### ПРИМЕЧАНИЕ

- Первое помещение, в котором началось воспроизведение музыки перед группированием, удалить нельзя.

- 2 **Перетащите помещение из группы и уберите палец.**

В помещении, удаленном из группы, музыка более воспроизводиться не будет, однако она будет воспроизводиться в оставшихся помещениях.

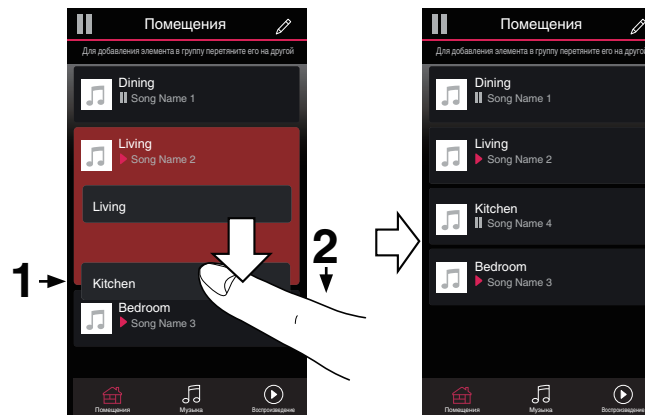

## ■ Группирование всех помещений (Режим вечеринки)

Вы можете легко сгруппировать вместе 16 помещений в режиме вечеринки при помощи движения “стягивания”.

- 1 Поместите два пальца на экран над списком помещений.**
- 2 Быстро сведите пальцы вместе и уберите их с экрана.**

Все помещения будут объединены и в них будет воспроизводиться одна и та же идеально синхронизированная музыка.

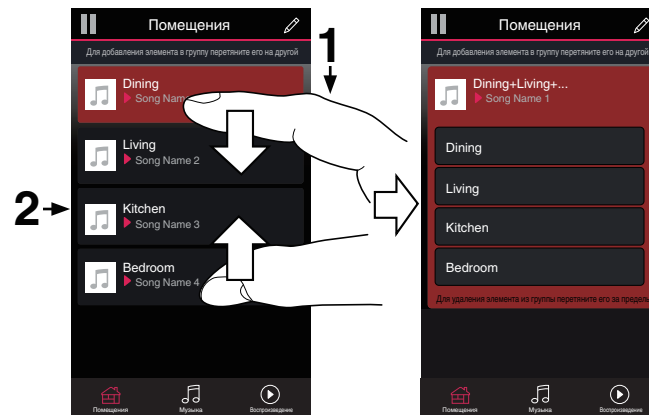

## ■ Разгруппирование всех помещений

Можно с легкостью разгруппировать все помещения и выйти из режима Party Mode путем разведения пальцев в стороны.

**1** Поместите два соединенных вместе пальца на экран над списком помещений.

**2** Быстро разведите пальцы и уберите их с экрана.

Все помещения будут разгруппированы и воспроизведение музыки прекратится во всех помещениях (за исключением исходного “главного” помещения, в котором воспроизведение выполнялось до группирования помещений).



## Стереопары



### ■ Создание стереопары

Соответствующую пару сгруппированных динамиков (см. выше) можно сохранить в качестве постоянной стереопары, в которой один динамик служит для вывода левого аудиоканала, а другой – правого. Сдвоенные динамики будут отображаться в списке помещений как одно помещение (с двумя музыкальными динамиками).

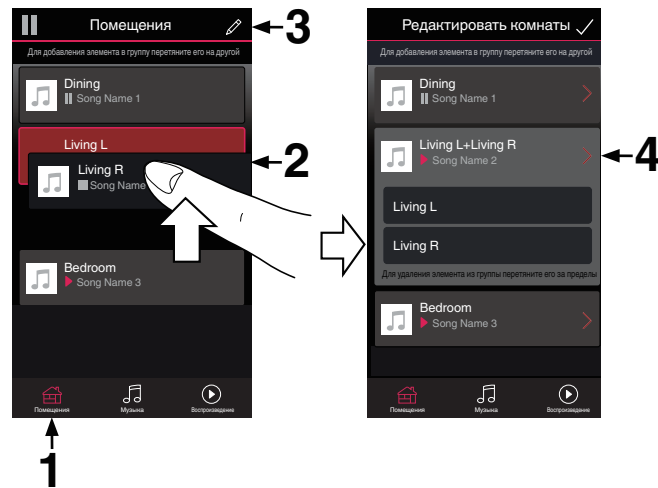
- 1 Коснитесь вкладки “Помещения”.
- 2 Создайте группу, состоящую **ТОЛЬКО** из двух соответствующих динамиков (см. “Группирование помещений” (стр. 28)).
- 3 Чтобы войти в режим редактирования, коснитесь значка карандаша.
- 4 Коснитесь группы из двух соответствующих динамиков для редактирования группы.







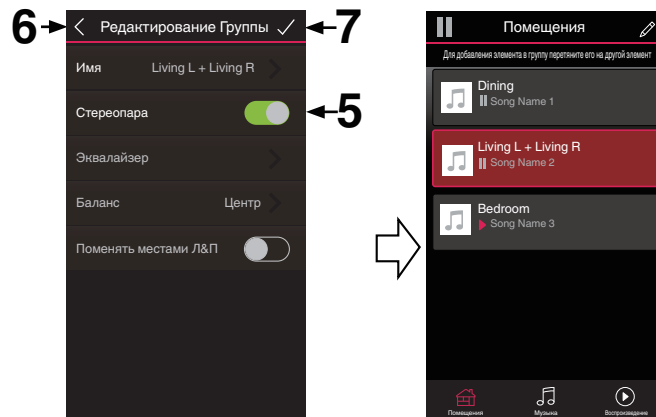

- 5 Носните переключателя Стереопара, чтобы объединить два динамика.
- 6 Носните стрелку назад  для возврата к списку комнат.
- 7 Носните значка с галочкой , чтобы выйти из режима редактирования.  
Группа из двух соответствующих динамиков отобразится в виде одного помещения. При необходимости вы всегда можете переименовать эту стереопару.



## ■ Переименование стереопары

- 1 Коснитесь вкладки “Помещения”.
- 2 Чтобы войти в режим редактирования, коснитесь значка карандаша .
- 3 Коснитесь стереопары (помещения с двумя соответствующими динамиками), чтобы изменить группу.
- 4 Коснитесь “Имя”.
- 5 Выберите или введите новое имя для этой пары динамиков.
- 6 Коснитесь кнопки Save  для записи изменений.

## ■ Регулировка баланса

- 1 Коснитесь вкладки “Помещения”.
- 2 Чтобы войти в режим редактирования, коснитесь значка карандаша .
- 3 Коснитесь стереопары (помещения с двумя соответствующими динамиками), чтобы изменить группу.
- 4 Выберите “Баланс”.
- 5 Отрегулируйте баланс левого и правого каналов.
- 6 Коснитесь значка с галочкой , чтобы выйти из режима редактирования.



## ■ Смена левого и правого каналов в стереопаре

- 1 Коснитесь вкладки “Помещения”.
- 2 Чтобы войти в режим редактирования, коснитесь значка карандаша .
- 3 Коснитесь стереопары (помещения с двумя соответствующими динамиками), чтобы изменить группу.
- 4 Чтобы поменять местами левый и правый каналы, коснитесь переключателя Swar L&R.
- 5 Коснитесь стрелки назад  для возврата к списку комнат.
- 6 Коснитесь значка с галочкой , чтобы выйти из режима редактирования.

## ■ Удаление стереопары

- 1 Коснитесь вкладки “Помещения”.
- 2 Чтобы войти в режим редактирования, коснитесь значка карандаша .
- 3 Коснитесь стереопары (помещения с двумя соответствующими динамиками), чтобы изменить группу.
- 4 Коснитесь переключателя Стереопара, чтобы разгруппировать сдвоенные динамики.
- 5 Коснитесь стрелки назад  для возврата к списку комнат.
- 6 Коснитесь значка с галочкой , чтобы выйти из режима редактирования.



## Использование очереди в разделе now playing

В системе HEOS можно упорядочить прослушиваемую музыку, используя “Очередь” в разделе Now Playing. Можно выбирать музыку из любого локального музыкального источника или из источника в Интернете (если источник не является предварительно запрограммированным потоком типа “радио” или “станция”). Работа данной функции аналогична работе музыкального автомата. Пользователь выбирает содержимое для воспроизведения (песню, альбом, список воспроизведения или даже целую музыкальную коллекцию) и добавляет его в “Очередь”. При выборе композиции для воспроизведения появится запрос с вариантами постановки музыки в очередь.

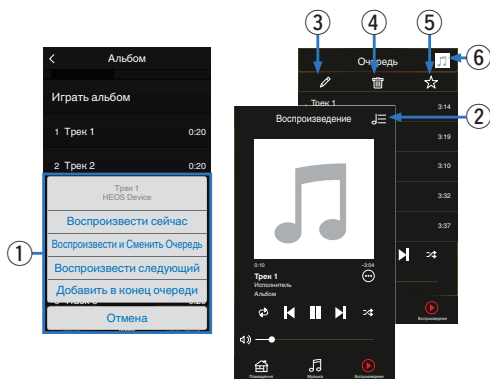

### 1 Меню “Очередь”

При выборе композиции для воспроизведения появится запрос с вариантами постановки музыки в очередь.

### 2 Значок “Очередь”

### 3 Значок “Карандаш”

### 4 Значок “Удалить”

### 5 Значок “Сохранить”

### 6 Обложка или значок HEOS

Для возврата на экран “Воспроизведение” коснитесь обложки или значка HEOS.

## ■ Воспроизвести сейчас

Служит для вставки элемента в очередь после дорожки, воспроизводимой в данный момент, и немедленного воспроизведения выбранного элемента.

## ■ Воспроизвести и Сменить Очередь

Служит для удаления очереди и немедленного воспроизведения выбранного элемента.

## ■ Воспроизвести следующий

Служит для вставки элемента в очередь после текущей композиции и его воспроизведения по окончании текущей композиции.



## ■ Добавить в конец очереди

Служит для добавления элемента в конец очереди.





## Перекомпонование очереди в разделе now playing

После выстраивания очереди композиций может понадобиться изменить порядок композиций или удалить их:

- 1 Коснитесь вкладки “Воспроизведение”.
- 2 Коснитесь значка очереди  в правом верхнем углу экрана.
- 3 Чтобы войти в режим редактирования, коснитесь значка карандаша .
- 4 Измените порядок композиций в очереди, перетаскивая значок списка  (справа от каждой композиции в списке) вверх или вниз.

## Удаление композиций из очереди воспроизведения



Композиции можно удалять из очереди на экране Now Playing по одной:

- 1 Коснитесь вкладки “Воспроизведение”.
- 2 Коснитесь значка очереди  в правом верхнем углу экрана.
- 3 Чтобы войти в режим редактирования, коснитесь значка карандаша .
- 4 Коснитесь композиций, которые необходимо удалить.
- 5 Для удаления всех выбранных композиций из очереди воспроизведения коснитесь значка удаления .





## Удаление всех композиций из очереди воспроизведения

Можно также удалить все композиции из очереди на экране Now Playing:

- 1 Коснитесь вкладки “Воспроизведение”.
- 2 Коснитесь значка очереди  в правом верхнем углу экрана.
- 3 Для подтверждения удаления всех композиций из очереди коснитесь значка Удалить .



## Сохранение списков воспроизведения

Очередь на экране Now Playing можно сохранить в качестве списка воспроизведения HEOS, который можно будет выбрать позже. Новый список воспроизведения можно будет вызвать с помощью кнопки Playlists на вкладке “Музыка” в приложении на всех управляющих устройствах, подключенных к системе HEOS.

- 1 Коснитесь вкладки “Воспроизведение”.
- 2 Коснитесь значка очереди  в правом верхнем углу экрана.
- 3 Коснитесь значка “Сохранить” .
- 4 Введите имя для вашего списка воспроизведения и коснитесь значка .

## Выполнение повтора и воспроизведения в случайном порядке

Элементы управления воспроизведением отображаются на экране “Воспроизведение”.

- 1 Коснитесь вкладки “Воспроизведение”.
- 2 Коснитесь элементов управления повтора  и воспроизведения в случайном порядке .



## Использование режима “Любимые”

В системе HEOS режим “Избранное HEOS” используется, чтобы упорядочить любимые радиостанции для их быстрого воспроизведения.

Радиостанцию можно выбрать из музыкальных интернет-источников, например потоков типа “радио” или “станция”. В режиме “Избранное HEOS” отобразится список радиостанций различных служб.

### ■ Добавление в режим “Любимые HEOS”

Выберите радиостанцию из музыкальных интернет-источников. Если отображается экран меню действий, выберите “Добавить станцию в Neos избранное”.

#### ПРИМЕЧАНИЕ

- Это можно также сделать, выбрав “Добавить станцию в Neos избранное” в меню воспроизводимой радиостанции.

### ■ Удаление радиостанции из режима “Любимые HEOS”

- 1 Коснитесь вкладки “Музыка”.
- 2 Выберите “Избранные”.
- 3 Чтобы войти в режим редактирования, коснитесь значка карандаша .
- 4 Коснитесь “Удалить” на станции, которую необходимо удалить.





## Голосовое управление данным устройством с помощью функции Amazon Alexa

### ПРИМЕЧАНИЕ

- Опциональные встроенные функции Alexa становятся доступны после обновления прошивки.

Встроенная функция Amazon Alexa обеспечивает голосовое управление данным устройством и воспроизведением музыки. Чтобы воспользоваться функцией Alexa, устройство должно быть подключено к сети. Кроме того, требуется учетная запись Amazon. Заблаговременно загрузите HEOS App на свое устройство iOS или Android и затем подключите данное устройство к сети. (☞ стр. 14) Затем с помощью HEOS App введите данные своей учетной записи Amazon и войдите в сервис.



- Если вы хотите исключить случайную активацию Alexa или сохранить приватность, нажмите клавишу  на данном устройстве, чтобы отключить микрофон.
- Вместо того, чтобы произносить слово "Alexa", для активации голосового управления Alexa можно коснуться клавиши  на данном устройстве.
- Alexa не поддерживается на некоторых языках и в некоторых странах.



## ■ Примеры голосового управления

Например, спросите у Alexa следующее:

- Alexa, включи музыку
- Alexa, пауза
- Alexa, увеличь громкость

## ■ Пример индикации на световой панели

Световая панель на передней панели устройства включается в соответствии с состоянием функции Alexa.

Состояние Alexa (примеры)	Индикация на световой панели
В режиме готовности	 (Выключен)
При включении	 (Светло-голубые точки движутся с обеих сторон к центру, затем вся световая панель загорается голубым цветом)
При отключенном микрофоне	 (Загорается красным)







## Воспроизведение песен из вашего iPhone, iPod touch или iPad

После обновления вашего «iPhone/iPod touch/iPad» до iOS 10.0.2 или более поздней версии, можно потоково воспроизводить музыку, сохраненную на вашем «iPhone/iPod touch/iPad» непосредственно на данном устройстве.

### 1 Подключите свой iPhone, iPod touch или iPad Wi-Fi к той же сети, что и данное устройство.

- Для получения подробной информации см. руководство своего устройства.

### 2 Воспроизведите композицию на своем iPhone, iPod touch или iPad.

Значок AirPlay отображается на экране iPhone, iPod touch или iPad.

### 3 Носнитесь значка AirPlay и выберите это устройство.

[Пример] iOS 12



[Пример] iOS 10



## Воспроизведение музыки с iTunes через динамик

- 1 Установите iTunes 10 или более позднюю версию на компьютере с ОС Mac или Windows, который подсоединен к той же самой сети, что и данное устройство.
- 2 Для выбора этого устройства запустите iTunes и щелкните по значку AirPlay.

[Пример] iTunes

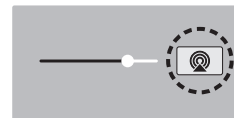

### 3 Выберите композицию и нажмите кнопку воспроизведения в iTunes.

Музыка будет потоково воспроизводиться через данное устройство.



## Воспроизводите композиции со своего iPhone, iPod touch или iPad на различных синхронизированных устройствах (AirPlay 2)

Композиции с iPhone, iPod touch или iPad с iOS 11.4 или более поздней версии можно синхронизировать с различными поддерживаемыми устройствами, совместимыми с AirPlay 2, и воспроизводить их одновременно.

### 1 Включите композицию на iPhone, iPod touch или iPad.

Значок AirPlay отображается на экране iPhone, iPod touch или iPad.



### 2 Щелкните значок AirPlay.

На дисплей выводится список устройств/динамиков, через которые можно воспроизводить аудио в той же сети.

- Кругик отображается справа от устройств, совместимых с AirPlay 2.

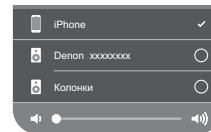

### 3 Коснитесь устройств/динамиков, которые хотите использовать.

- Можно выбрать различные устройства, совместимые с AirPlay 2.
- Уровень громкости можно регулировать как отдельно для каждого устройства, так и одновременно для всех синхронизированных устройств.

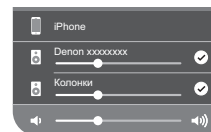

## Функция Spotify Connect

---

В Spotify вы найдете музыку на любой вкус. Миллионы композиций доступны в любой момент. Просто выполните поиск любимой музыки или просто разрешите Spotify воспроизвести для вас что-то потрясающее. Spotify работает на телефонах, планшетах, компьютерах и бытовых акустических системах. Чем бы вы ни занимались, у вас всегда будет под рукой отличная музыка. Spotify можно пользоваться бесплатно, но есть и аккаунты “Премиум”.

В качестве пульта дистанционного управления Spotify можно использовать телефон, планшет или компьютер. Чтобы узнать, как это сделать, перейдите на сайт [www.spotify.com/connect](http://www.spotify.com/connect).

The Spotify software is subject to third party licenses found here: [www.spotify.com/connect/third-party-licenses](http://www.spotify.com/connect/third-party-licenses)



## Регулировка динамиков

Конкретные параметры для каждого динамика в системе можно отрегулировать:

- 1** Для отображения меню **Settings** выберите значок настроек , расположенный в левом верхнем углу основного меню “Музыка”.
- 2** Для отображения списка динамиков выберите “Мои Устройства”.
- 3** Выберите динамик, который необходимо отрегулировать.

### Изменение имени динамика

- 1** Выберите “Имя”.
- 2** Выберите или введите новое имя для динамика.
- 3** Коснитесь значка , чтобы сохранить изменения.

### Изменение подключения к беспроводной сети

- 1** Выберите “Сеть”.  
Отобразится список беспроводных сетей, к которым можно подключить динамик.
- 2** Выберите сеть, к которой необходимо подключить динамик.  
Подождите, пока сетевое подключение динамика не изменится.

#### ПРИМЕЧАНИЕ

- Если динамик подключен к проводной сети Ethernet, проводное подключение к сети выбирается автоматически. Для перехода обратно к использованию беспроводной сети необходимо отсоединить кабель Ethernet от задней панели динамика.



## Изменение эквалайзера динамика

- 1 Выберите “Эквалайзер”.
- 2 Отрегулируйте “Высокие частоты” и “Бас”.

### ПРИМЕЧАНИЕ

- Для восстановления настроек по умолчанию выберите кнопку Очистить.

## Регулировка качества звука

При помощи опции транскодирования осуществляется ретрансляция звука из одного динамика на другой динамик (или группу устройств) по сети.

Если выбран высокий битрейт, аудиоисточники из первого устройства (такие как аналоговый вход, WAV, FLAC и PCM) транскодируются, чтобы аудиопоток был максимально устойчивым.

- 1 Выберите “Качество”.
- 2 Выберите “Нормально” (по умолчанию) или “Высокий”.



- Если выбрана опция “Высокий”, и ощущаются перерывы в звучании при передаче источника от одного устройства на другие устройства, пожалуйста, выберите “Нормально” (по умолчанию).

## Регулировка яркости индикатора состояния

- 1 Выберите “Подсветка”.
- 2 Отрегулируйте яркость, перемещая устройство регулировки вверх или вниз, или установите устройство регулировки в положение “OFF”, чтобы полностью отключить индикатор состояния.



## Дополнительные настройки динамиков

### Внимание

- Регулировка данных настроек может привести к отключению динамика от сети и выводу его из строя. Не следует использовать данные функции, если вы не уверены в том, что можете регулировать дополнительные настройки динамика.

## ■ Параметры сети

- 1 Выберите “Дополнительно”.
- 2 Откройте вкладку “NETWORK SETTINGS”.
- 3 Прокрутите экран вниз, чтобы просмотреть все параметры:
  - a. Network Interface (Ethernet or Wireless)
  - b. Wireless Settings
  - c. IP Address Settings (Automatic or Manual)
  - d. Wireless Power Saving
- 4 Чтобы применить новые настройки, выберите пункт **Save Settings**. чтобы вернуться к прежним настройкам, выберите пункт **Cancel Changes**.

## ■ О беспроводном энергосбережении

Функция беспроводного энергосбережения отключает встроенное беспроводное радио, когда динамик находится в Ethernet-сети. При отсоединении кабеля Ethernet от динамика функция беспроводного энергосбережения автоматически отключается, а встроенное радио включается, чтобы динамик можно было обнаружить в беспроводной сети.

### ПРИМЕЧАНИЕ

- Когда функция беспроводного энергосбережения включена, Wi-Fi временно активируется, если пользователь откроет раздел “Мои Устройства” - (“Device Name”) - “Network” в приложении HEOS или нажмет кнопку CONNECT на устройстве.



## ■ Обновление системного программного обеспечения

- 1 Выберите “Дополнительно”.
- 2 Откройте вкладку “FIRMWARE UPDATE”.

### Update status

---

Проверьте наличие обновлений для системного программного обеспечения вручную.

---

### Allow updates

---

**ГОРИТ** Обновления разрешаются  
(по умолчанию):

---

**OFF:** Обновления не разрешаются

---

- 3 Чтобы применить новые настройки, выберите пункт **Save Settings**. Чтобы вернуться к прежним настройкам, выберите пункт **Cancel Changes**.

## ■ Сведения о продукте

Просмотр технических сведений о динамике.

- 1 Выберите “Дополнительно”.
- 2 Откройте вкладку “ABOUT”.
- 3 Прокрутите экран вниз для просмотра сведений
  - a. Hardware
  - b. Software
  - c. Device





## Обновление системы

В систему HEOS можно добавлять улучшенные и обновленные функции с помощью высокоскоростного интернет-соединения. Для обновления динамика и/или приложения на управляющем устройстве следуйте инструкциям на экране.

**1** Для отображения меню **Settings** выберите значок настроек , расположенный в левом верхнем углу основного меню “Музыка”.

**2** Выберите “Обновление ПО”.

Проверка наличия обновления ПО

Для установки доступных обновлений для системы HEOS следуйте инструкциям на экране.

Автообновление

**ГОРИТ** (по умолчанию): Доступные обновления выполняются автоматически.

**OFF:** При наличии доступного обновления Вы получите уведомление в приложении HEOS.



## Дополнительные функции

После ознакомления с основными операциями системы HEOS можно начать изучение некоторых дополнительных функций. Доступ к дополнительным функциям системы HEOS можно получить, выполнив следующие действия:

- 1** Для отображения меню **Settings** выберите значок настроек , расположенный в левом верхнем углу основного меню “Музыка”.
- 2** Для отображения списка доступных настроек выберите пункт “Меню дополнительных настроек”.

### Общий доступ к музыке на вашем мобильном устройстве

В приложении HEOS есть функция “Распределение музыки”, с помощью которой можно предоставлять общий доступ к музыке, хранящейся локально на мобильном устройстве, другим пользователям приложения HEOS в Вашей локальной сети. Чтобы включить эту функцию, выберите пункт “Распределение музыки” и установите значение “ВКЛ”.

Имя устройства, к которому предоставляется общий доступ, появится в качестве музыкального сервера, после чего можно будет выполнять поиск и воспроизведение музыки, хранящейся на Вашем устройстве, с помощью других устройств с приложением HEOS.

### Беспроводная работа

Вы можете проверить состояние беспроводного соединения динамика.

#### Качество

Отличное / Хорошее / Плохое

#### ПРИМЕЧАНИЕ

- Если качество соединения динамика “Плохое”, убедитесь, что динамики не расположены рядом с другими электронными устройствами, которые могут помешать беспроводному подключению (например, микроволновые печи, беспроводные телефоны, телевизоры и т. д.)

#### Сигнал

Отличное / Хорошее / Плохое

#### ПРИМЕЧАНИЕ

- Если уровень сигнала динамика “Плохой”, убедитесь, что динамики располагаются в диапазоне действия беспроводной сети.



## Подтверждение диагностики

При возникновении проблем с сетью или системой HEOS персонал службы техподдержки компании Denon может попросить Вас включить эту функцию. Данная функция позволяет автоматически отправлять сведения диагностики системы HEOS в службу техподдержки компании Denon.

### ПРИМЕЧАНИЕ

- Личная информация не включается в отправляемые сведения. Доступ к этим сведениям не предоставляется никаким третьим лицам.

## Сброс параметров управляющего приложения

С помощью данной функции выполняется сброс параметров управляющего приложения до исходного состояния, которое имелось при его установке на мобильное устройство. При этом нет необходимости удалять приложение, загружать его из магазина приложений и повторно устанавливать.



# Управление питанием

## Режимы питания

### ■ Режим быстрого запуска

Этот динамик автоматически переходит в режим быстрого запуска для экономии электроэнергии в следующих случаях. В “Режиме быстрого запуска” операции с динамиком приводят к включению питания.

В “Режиме быстрого запуска” светодиодный индикатор состояния горит тусклым синим цветом.

#### ❑ Ethernet

Приблизительно через 20 минут без использования и без доступа к сети после воспроизведения музыки через Ethernet.

#### ❑ Wi-Fi

Приблизительно через 20 минут без использования и без доступа к сети после воспроизведения музыки через Wi-Fi.

#### ❑ USB

Приблизительно через 20 минут без использования и без доступа к сети после воспроизведения музыки через устройство памяти USB.

#### ❑ Bluetooth

После отключения соединения Bluetooth и приблизительно через 20 минут без использования и без доступа к сети после воспроизведения музыки через Bluetooth.

#### ❑ AUX IN

Примерно через 20 минут бездействия.

### ■ Режим глубокого ожидания

Также устройство автоматически переходит в режим “Режим глубокого ожидания” каждый раз, когда подключение к проводной или беспроводной сети пропадает более чем на 60 минут в режиме быстрого запуска. В режиме Режим глубокого ожидания светодиод на передней панели отключается. Нажмите любую кнопку, чтобы включить питание.



- Нажмите и удерживайте нажатой кнопку ►► в течение 5 секунд, устройство перейдет в режим глубокого ожидания.

### ■ Выключен

Чтобы полностью отключить питание устройства, необходимо вытащить сетевую вилку из сетевой розетки.



## Поиск и устранение основных неполадок

### Не удается подключить динамик к сети

Решение	См. страницу
<ul style="list-style-type: none"> <li>Убедитесь, что Ваше мобильное устройство подключено к беспроводной сети перед настройкой динамика.</li> </ul>	15
<ul style="list-style-type: none"> <li>Можно также подключить динамик к сетевому маршрутизатору с помощью кабеля Ethernet (приобретается дополнительно). После подключения посредством Ethernet приложение HEOS должно распознать динамик, и вы можете вручную переместить его к беспроводной сети с помощью настроек "Параметры" - "Мои Устройства" - ("Device Name") - "Дополнительно" - "Network Settings".</li> </ul>	16

### Не удается выполнить сопряжение мобильного устройства Bluetooth с динамиком

Решение	См. страницу
<ul style="list-style-type: none"> <li>Сбой подключения с мобильного устройства Bluetooth. Перезагрузите мобильное устройство, удалите информацию о сопряжении и снова выполните связывание динамика с мобильным устройством.</li> </ul>	–



## Не удается прослушать музыку через Bluetooth

Решение	См. страницу
<ul style="list-style-type: none"> <li>Ваше мобильное Bluetooth-устройство не связано с динамиком. Повторно выполните сопряжение динамика с мобильным устройством.</li> </ul>	-
<ul style="list-style-type: none"> <li>Динамик находится в режиме Wi-Fi или Aux-in и т. д. Выполните сопряжение и подключите Bluetooth-устройство к динамику.</li> </ul>	-
<ul style="list-style-type: none"> <li>Мобильное Bluetooth-устройство подключено к другому аудиоустройству. Убедитесь, что ваше Bluetooth-устройство подключено к динамику.</li> </ul>	-
<ul style="list-style-type: none"> <li>Слишком низкая громкость мобильного Bluetooth-устройства. Проверьте громкость мобильного Bluetooth-устройства. Проверьте громкость динамика.</li> </ul>	-

## Музыка иногда прекращается или запаздывает

Решение	См. страницу
<ul style="list-style-type: none"> <li>Убедитесь, что Интернет-подключение работает должным образом. Если Вашей сетью пользуются другие пользователи или устройства, они могут использовать большую часть пропускной способности (особенно, если они отправляют потоковое видео).</li> </ul>	6
<ul style="list-style-type: none"> <li>Убедитесь, что динамики находятся в диапазоне беспроводной сети.</li> </ul>	50
<ul style="list-style-type: none"> <li>Убедитесь, что динамики не расположены рядом с другими электронными устройствами, которые могут помешать устройству своим беспроводным подключением (например, микроволновые печи, беспроводные телефоны, телевизоры и т. д...).</li> </ul>	50



## Я слышу задержку при использовании входа AUX со своим телевизором

Решение	См. страницу
<ul style="list-style-type: none"> <li>При подключении входа AUX с помощью кабеля или спутникового телевидения, чтобы наслаждаться звуком телевизора посредством нескольких динамиков, вы можете слышать задержку между моментом, когда кто-либо говорит, и когда вы слышите звук. Это происходит потому, что система HEOS должна сохранить звук перед его отправкой на динамики таким образом, чтобы он достиг всех динамиков одновременно.</li> <li>Вы можете избежать этой задержки, прослушивая только динамик, напрямую подключенный к установленной телеприставке.</li> </ul>	21  -

## Подключение к сети при помощи устройства iOS

Решение	См. страницу
<p>Этот динамик поддерживает режим настройки “WAC (Конфигурация беспроводного аксессуара)” от Apple. Режим настройки WAC позволяет подключить динамик к вашей сети без необходимости введения имени и пароля сети. Версия системного программного обеспечения устройства iOS должна поддерживать iOS 10.0.2 или более поздней версии.</p> <ol style="list-style-type: none"> <li>Нажмите и удерживайте кнопки - и ►   в течение 3 секунд.</li> <li>Перейдите в меню Wi-Fi в настройках вашего устройства iOS.</li> <li>Выберите “Denon Home 350” в разделе “НАСТРОИТЬ АУДИОСИСТЕМУ AIRPLAY...” в нижней части списка.</li> <li>Выберите сеть, к которой необходимо подключить динамик, и выберите “Далее”.</li> <li>Для завершения настройки следуйте инструкциям на экране.</li> </ol> <p>Система HEOS будет оставаться в режиме настройки WAC в течение 15 минут. Если устройство не будет настроено в течение 15 минут, оно возвратится назад к своему предыдущему варианту подключения к сети. Нажмите кнопку ►  , если хотите отменить режим настройки WAC.</p> <p>Светодиодный индикатор состояния быстро мигнет 5 раз.</p>	-
<p>После выполнения обновления прошивки от декабря 2023 г. подключение к сети через режим настройки WAC больше не будет доступно. После обновления выполняйте настройку через приложение HEOS.</p> <p>Home - Настройки - Добавить устройство</p>	-



## Я слышу искажения при использовании входа AUX

Решение	См. страницу
<ul style="list-style-type: none"> <li>Некоторые источники звука выдают очень сильные аналоговые сигналы. Если устройство-источник работает на максимальной громкости, динамик может испытывать перегрузки. Это не приведет к каким-либо неисправностям, но может исказить звучание. Установите сначала среднюю или низкую громкость на источнике, а затем постепенно увеличивайте ее до нужной. Если возникнут искажения, снизьте громкость источника.</li> </ul>	-

## Подключение к сети WPS

Решение	См. страницу
<p>Если беспроводной маршрутизатор поддерживает WPS (Wi-Fi Protected Setup™), динамик можно дополнительно подключить к сети при помощи метода "Нажатие кнопки", следуя данным шагам:</p> <p>Wi-Fi Protected Setup™ является торговым знаком Wi-Fi Alliance.</p> <ol style="list-style-type: none"> <li>1. Нажмите кнопку WPS на маршрутизаторе.</li> <li>2. В течение 2 минут нажмите и удерживайте кнопку CONNECT на задней панели динамика в течение 3 секунд.</li> <li>3. Светодиодный индикатор на передней панели динамика будет мигать зеленым в течение нескольких секунд, пока он не подключится к маршрутизатору WPS.</li> <li>4. Когда соединение будет завершено, светодиодный индикатор в передней части динамика будет гореть синим.</li> </ol>	6





## Сброс настроек динамика

Решение	См. страницу
<p>Сброс настроек динамика очистит информацию о беспроводной сети, эквалайзере и имени, но не затронет текущее программное обеспечение устройства. Чтобы использовать динамик, ее нужно заново подключить к домашней сети в разделе “Параметры” - “Добавить устройство”.</p> <p>Чтобы перезагрузить динамик, нажмите и удерживайте кнопки CONNECT и Bluetooth (📶) на задней панели динамика в течение 5 секунд, пока светодиодный индикатор на передней панели не начнет мигать оранжевым цветом.</p>	–

## Кнопки работают неправильно

Решение	См. страницу
<ul style="list-style-type: none"> <li>• Не кладите ничего на верхнюю часть динамика.</li> </ul>	–
<ul style="list-style-type: none"> <li>• Предметы, находящиеся рядом с верхней частью динамика (шторы, стальные стойки и пр.) могут вызвать непреднамеренную активацию кнопки.</li> </ul>	–
<ul style="list-style-type: none"> <li>• Установите динамик так, чтобы рядом с ним ничего не было.</li> </ul>	–
<ul style="list-style-type: none"> <li>• Перед очисткой верхней панели отсоединяйте шнур питания.</li> </ul>	–



## Не удается управлять устройством с помощью Alexa

Решение	См. страницу
Неправильно настроена функция Alexa. <ul style="list-style-type: none"> <li>Загрузите HEOS App на свое устройство iOS или Android и с помощью HEOS App правильно настройте параметры.</li> </ul>	14
Устройство не подключено к сети. <ul style="list-style-type: none"> <li>Загрузите HEOS App на свое устройство iOS или Android и с помощью HEOS App подключитесь к сети.</li> </ul>	14

### ПРИМЕЧАНИЕ

- Опциональные встроенные функции Alexa становятся доступны после обновления прошивки.

## Alexa не реагирует даже при вызове

Решение	См. страницу
Отключен микрофон. <ul style="list-style-type: none"> <li>Нажмите клавишу , чтобы включить микрофон.</li> </ul>	–

### ПРИМЕЧАНИЕ

- Опциональные встроенные функции Alexa становятся доступны после обновления прошивки.



## Сброс настроек до значений по умолчанию

Если функция сети или данное устройство не работают надлежащим образом, проблему можно устранить путем сброса настроек до значений по умолчанию.

- В сетевом подключении проблем не обнаружено, но устройство по-прежнему не подключается к сети Интернет.
- Решение проблемы, описанное в п. "Сброс настроек динамика", не принесло результатов. (🔗 стр. 57)

В этом случае выполните следующие действия:



- 1 Отсоедините шнур питания от электрической розетки.**
- 2 Подсоедините шнур питания, удерживая нажатой кнопку Bluetooth(📶).**
- 3 Отпустите кнопку, когда Индикатор состояния начнет мигать оранжевым цветом.**  
Когда Индикатор состояния перестанет мигать и останется гореть, процедура восстановления завершена.







- Поскольку данная процедура подразумевает восстановление настроек, на ее выполнение может потребоваться некоторое время.
- В ходе данной процедуры будет удалена вся сохраненная информация.
- После выполнения данного СБРОСА настроек до значений по умолчанию потребуется обновление прошивки до текущей версии.
- Не отсоединяйте шнур питания до завершения процедуры.
- Если после выполнения данной процедуры проблема не устранена, обратитесь в сервисный центр.



## Таблица индикаторов состояния

Светодиодные индикаторы на передней панели меняются, отображая текущее состояние динамика.

Состояние динамика	Поведение индикатора	Описание
Режим глубокого ожидания	 (выкл.)	Питание выключено или динамик находится в режиме глубокого ожидания. (☞ стр. 52)
Режим быстрого запуска	 (горит тускло)	Динамик в режиме быстрого запуска. (☞ стр. 52)
Питание включено	 (мигает)	Динамик включается или происходит подключение к сети.
	 (горит)	Динамик подключен к сети.
	 (горит)	Динамик не может подключиться к сети. Попробуйте подключить динамик еще раз.

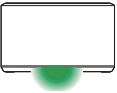
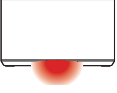

Состояние динамика	Поведение индикатора	Описание
WPS	 (быстро мигает)	Динамик подключается к сети по WPS.
	 (горит 3 сек.)	Динамик подключен к сети по WPS.
	 (горит 3 сек.)	Тайм-аут WPS.



Состояние динамика	Поведение индикатора	Описание
Bluetooth	 (мигает два раза)	Динамик устанавливает сопряжение по Bluetooth.
	 (мигает один раз)	Динамик установил связывание по Bluetooth.
	 (горит 3 сек.)	Динамику не удалось установить связывание с Bluetooth-устройством. Попробуйте выполнить связывание еще раз. (☞ стр. 23)
Настройка громкости	 (быстро мигает)	Регулировка громкости.
	 (медленно мигает)	Звук динамика отключен.



Состояние динамика	Поведение индикатора	Описание
Прогр. Обновление	 (мигает)	Выполняется обновление микропрограммы.
	 (медленно мигает (не угасает))	Ошибка микропрограммы. Проверьте условия использования, перезапустите приложение, затем попробуйте обновить микропрограмму еще раз. (👉 стр. 48)
Ошибка	 (горит)	Ошибка настройки. Проверьте условия использования, затем выполните правильную процедуру настройки еще раз. Если ошибка возникает снова, восстановите заводские настройки и попробуйте выполнить настройку еще раз. (👉 стр. 57)
	 (быстро мигает)	Аппаратная ошибка. Отсоедините шнур питания, немного подождите, затем снова подключите шнур питания.
Сброс	 (мигает)	Заводские настройки восстановлены.



## Поддерживаемые типы файлов и кодеки

Частота	Частота дискретизации	Расширение файла	Кодек	Скорость передачи данных
32/44,1/48 88,2/96/176,4 192 кГц	16/24 бита	WAV	PCM	---
32 кГц 44,1 кГц 48 кГц	16 бит	mp3	MPEG-1 Audio Layer 3 CBR/VBR	От 32 до 320 кбит/с
32 кГц 44,1 кГц 48 кГц	16 бит	m4a aac	AAC-LC	От 48 до 320 кбит/с
32 кГц 44,1 кГц 48 кГц	16 бит	WMA	wma9 CBR	CBR: от 48 до 192 кбит/с
44,1/48 88,2/96/176,4 192 кГц	16/24 бита	FLAC	FLAC	---
44,1/48 88,2/96/176,4 192 кГц	16/24 бита	m4a	ALAC	---
2,8/5,6 МГц	1 бит	dff dsf	DSDIFF DSF	---

### ПРИМЕЧАНИЕ

- Файлы, защищенные техническими средствами защиты авторских прав (DRM), например Fairplay DRM компании Apple, не поддерживаются.
- При выборе источника музыки с высокой скоростью передачи битов или высокой разрешающей способностью он устанавливается на соответствующий уровень с помощью кодека перед выходом.
- Декодер ALAC распространяется под лицензией Apache, версия 2.0 (<http://www.apache.org/licenses/LICENSE-2.0>)





## Технические характеристики

### Беспроводная ЛВС

Тип сети:	Соответствует IEEE 802.11a/b/g/n/ac
Диапазон используемых частот:	2,4 ГГц, 5 ГГц

### Раздел Bluetooth

Системы соединений:	Bluetooth версии 5.4
Мощность передачи:	Класс мощности 1
Максимальный диапазон соединения:	Примерно 98,4 фут/30 м в зоне прямой видимости *
Используемый частотный диапазон:	Диапазон 2,4 ГГц
Схема модуляции:	FHSS (Frequency-Hopping Spread Spectrum)
Поддерживаемые профили:	A2DP, AVRCP
Соответствующий кодек:	SBC
Диапазон передач (A2DP):	20 Гц – 20 000 Гц

\* Фактический диапазон соединения варьируется в зависимости от влияния таких факторов как препятствия между устройствами, электромагнитные волны от микроволновых печей, статическое электричество, беспроводные телефоны, чувствительность приема, производительность антенны, операционная система, приложение программного обеспечения и т.д.



**Главный****Диапазон рабочих температур:**

5 °C – 35 °C

**Питание:**

100–240 В переменного тока, 50/60 Гц (для Европы)

100–120 В переменного тока, 60 Гц (для Северной Америки)

**Энергопотребление:**

37 Вт

**Потребляемая мощность в режиме быстрого запуска:**

4,0 Вт (Wi-Fi 2,4 ГГц)

**(Голосовая служба активирована)**

4,1 Вт (Wi-Fi 5 ГГц)

3,6 Вт (Ethernet)

4,1 Вт (USB при Wi-Fi)

3,5 Вт (Bluetooth)

**Потребляемая мощность в глубоком режиме ожидания:**

0,4 Вт

**Макс. входной аналоговый сигнал:**

2 В (среднеквадр.)



## Размеры

Единицы измерения: мм

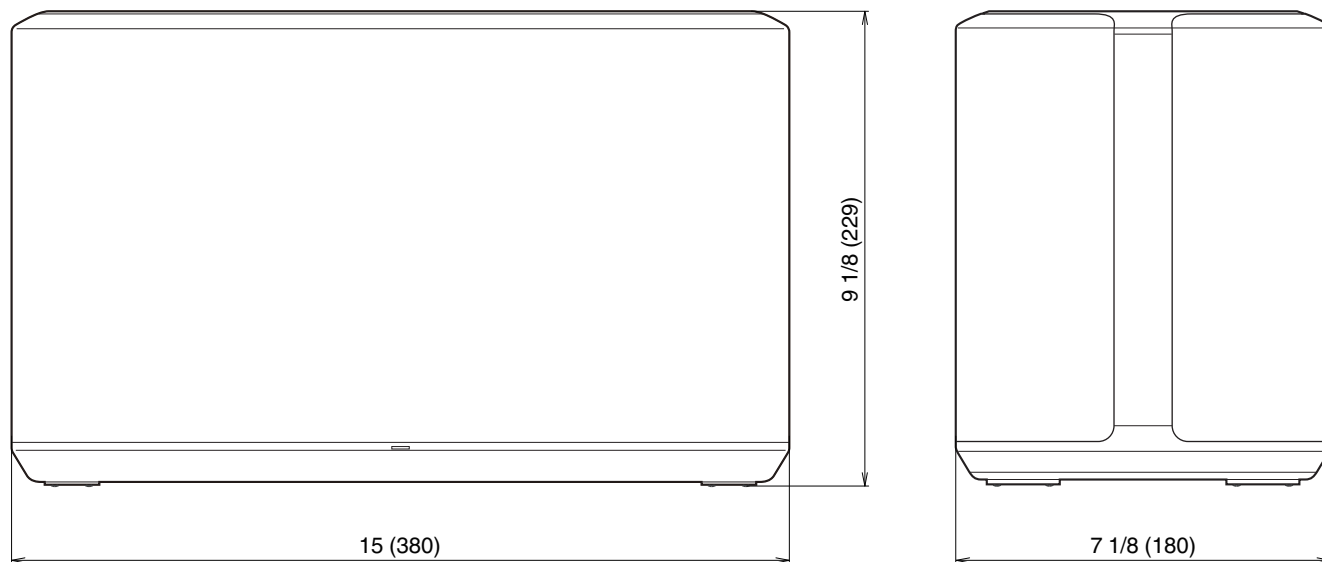

### Вес: 6,7 кг

С целью усовершенствования технические характеристики и конструкция могут изменяться без уведомления.



# Информация

## Товарные знаки



Google Play и логотип Google Play являются товарными знаками корпорации Google LLC.



Apple, логотип Apple, iPhone и iPad являются товарными знаками компании Apple Inc., зарегистрированными в США и других странах. App Store является знаком обслуживания компании Apple Inc.



Логотип Wi-Fi Protected setup™ является торговым знаком Wi-Fi Alliance.



Словесный знак Bluetooth® и логотипы являются зарегистрированными товарными знаками, принадлежащими Bluetooth SIG, Inc., и любое использование таких знаков компанией D&M Holdings Inc. осуществляется по лицензии. Другие товарные знаки и торговые наименования являются собственностью соответствующих владельцев.





Apple, AirPlay, iPad, iPad Air, iPad Pro and iPhone are trademarks of Apple Inc., registered in the U.S. and other countries.

The trademark “iPhone” is used in Japan with a license from Aiphone K.K.

Use of the Works with Apple badge means that an accessory has been designed to work specifically with the technology identified in the badge and has been certified by the developer to meet Apple performance standards.



**DENON<sup>®</sup>**

[www.denon.com](http://www.denon.com)

3520 10710 00ASF

Copyright © 2019 D&M Holdings Inc. All Rights Reserved.