



BY DENON

ALTAVOZ INALÁMBRICO
BATERÍA PARA HEOS 1

Manual del usuario

HEOS 3 HS2

HEOS 1 HS2

HEOS 1 Go Pack HS2 (vendido por separado)

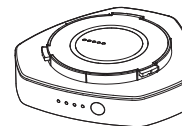
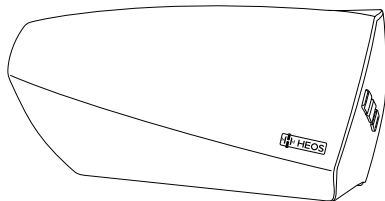

Introducción	6	Uso del dispositivo HEOS	19
Antes de comenzar	7	Selección de una habitación o un altavoz	19
Requisitos del sistema	7	Cómo escuchar la radio	20
Requisitos de red	7	Reproducción de música almacenada en un dispositivo móvil	20
Requisitos del controlador	8	Reproducción de música del PC o un dispositivo de almacenamiento conectado a la red	21
Presentación del altavoz HEOS	9	Reproducción de música de la entrada AUX	22
Familiarícese con su batería (vendida por separado)	10	Reproducción de música de un dispositivo USB	23
Nombres y funciones de las piezas	11	Reproducción de música de un dispositivo Bluetooth	24
Panel delantero	11	Emparejamiento del altavoz HEOS con sus dispositivos Bluetooth	24
Controles	12	Cuenta HEOS	25
Panel trasero	13	¿En qué consiste una cuenta de HEOS?	25
Colocación del altavoz HEOS	15	¿Por qué necesito una cuenta de HEOS?	25
Montaje en pared o en el techo	15	Registro en una cuenta de HEOS	25
Conexión de la fuente de alimentación del altavoz HEOS	16	Cambiar su cuenta HEOS	25
Obtención de la aplicación HEOS	16	Reproducción de servicios de transmisión de música	26
Configuración de su primer altavoz HEOS	17	Cómo agregar un servicio de música	26
Agregar más dispositivos HEOS	18	Cambio de los ajustes del servicio de música	26
Añadir dispositivos HEOS con cable	18	Administración de entradas	27
Agregar dispositivos HEOS inalámbricos	18	Cambio del nombre de las entradas	27
		Ocultar una entrada	27
		Administración de su teléfono	28
		Cómo escuchar la misma música en varias habitaciones	29
		Agrupación de habitaciones	29
		Eliminación de una agrupación de habitaciones	30
		Agrupación de todas las habitaciones (modo de fiesta)	31
		Eliminación de la agrupación de todas las habitaciones	32
		Emparejamiento estéreo	33
		Creación de un par estéreo	33



Cambio del nombre de un par estéreo	35
Ajuste del Balance	35
Intercambio de los canales izquierdo y derecho en un par estéreo	36
Eliminación de un par estéreo	36
Uso de la cola de reproducción	37
Reproducir ahora	37
Reproducir & Reemplazar la cola	37
Reproducir siguiente	37
Agregar al final de la cola	37
Reorganización de la cola de reproducción	38
Eliminación de canciones de la cola de reproducción	38
Eliminación de todas las canciones de la cola de reproducción	39
Almacenamiento de listas de reproducción	39
Realización de las funciones de repetición y reproducción de forma aleatoria	39
Uso de los favoritos	40
Añadir a los favoritos de HEOS	40
Eliminar una emisora de los favoritos de HEOS	40

Configuración de los ajustes del altavoz	41
Cambio del nombre de un altavoz	41
Cambio de la conexión de red inalámbrica	41
Cambio del ecualizador del altavoz	42
Cambiar la orientación del altavoz (solo para HEOS 3)	42
Ajuste de la calidad de audio	42
Ajuste de la luminosidad de la luz de estado	42
Configuración avanzada del altavoz	43
Ajustes de red	43
Acerca del ahorro de energía en modo inalámbrico	43
Actualización de firmware	44
Acerca de	44



Actualización del sistema	45	Restaurar su altavoz	57
Funciones avanzadas	46	Restauración del Altavoz a los valores predeterminados de fábrica	57
Intercambio de música de un dispositivo móvil	46	Datos de contacto de Denon	58
Rendimiento inalámbrico	46		
Enviar diagnósticos	47		
Restablecimiento de la aplicación de controlador	47		
Gestión de alimentación	48		
Modos de alimentación	48		
Modo de inicio rápido	48		
Modo de espera completo	48		
Apagado	48		
Configuración de HEOS 1 Go Pack	49		
Conexión de la batería	49		
Carga de la batería	50		
Conexión de la Splashguard	50		
Cierre de la Splashguard	51		
Apagar/encender la batería	51		
Resolución de problemas básicos	52		
Mi altavoz HEOS no se conecta a mi red mediante el cable de audio	52		
El LED delantero del HEOS 1 parpadea repetidamente	52		
No puedo emparejar un dispositivo móvil Bluetooth con el dispositivo HEOS	53		
No puedo escuchar la música procedente de la conexión Bluetooth	54		
No se puede conectar la batería (solo para HEOS 1)	54		
A veces la música se corta o se retrasa	55		
Escucho un retardo al utilizar la entrada AUX con mi TV	55		
Escucho distorsión cuando utilizo la entrada AUX	56		
Conexión a una red WPS	56		



Cuadro de LED de estado	59
Indicador de batería de HEOS 1 Go Pack	67
Cuando está conectado el cargador de CA/fuente de alimentación (carga)	67
Durante el funcionamiento con la batería	67
Codecs y tipos de archivo compatibles	68
Especificaciones	69
Especificaciones del altavoz	69
HEOS 3	69
HEOS 1	71
Información	73
Marcas	73



Le damos las gracias por la adquisición de este producto HEOS. Para asegurar un funcionamiento correcto de la unidad, lea atentamente este manual del usuario antes de usarla.

NOTA

- ESTE DOCUMENTO CONTIENE INFORMACIÓN SUJETA A CAMBIOS SIN PREVIO AVISO.
Para obtener la información más reciente, visite <http://www.HEOSbyDenon.com>

Introducción

El altavoz HEOS forma parte del sistema de sonido inalámbrico para varias habitaciones HEOS, que le permite disfrutar de su música favorita en cualquier parte de la casa. Al utilizar su red doméstica existente y la aplicación HEOS en su dispositivo iOS o Android™, puede explorar, navegar y reproducir música de su propia biblioteca de música o de muchos servicios en línea de transmisión de música.

- Verdadero audio en varias habitaciones: reproduzca canciones diferentes en distintas habitaciones o la misma canción en todas las habitaciones
- Se emplea su red doméstica inalámbrica existente para gozar de una configuración rápida y sencilla
- Sincronización de audio entre dispositivos HEOS líder del sector
- La legendaria calidad de audio de Denon
- Si tiene prisa, puede disfrutar música con gran sonido en apenas tiempo si sigue los pasos que se indican en la guía de inicio rápido de HEOS (incluida con su dispositivo HEOS).

[Ejemplo] HEOS 3



Siga leyendo este manual del usuario para obtener más información acerca de las funciones y ventajas de su altavoz HEOS.



Antes de comenzar

NOTA

- Si ya ha instalado al menos un dispositivo HEOS, vaya directamente a la sección “Agregar más dispositivos HEOS” (🔍 p. 18).

Requisitos del sistema

Antes de comenzar la instalación de su primer altavoz HEOS, asegúrese de que conoce y reúne varios requisitos básicos.

■ Requisitos de red

Enrutador inalámbrico - Para poder utilizar su sistema de música HEOS, debe disponer de una red inalámbrica (Wi-Fi) o Ethernet en funcionamiento en su casa. Incluso cuando está conectado a una red Ethernet, para controlar el sistema utilizando la aplicación de control HEOS es necesaria una conexión Wi-Fi al enrutador. Si no posee una red inalámbrica, póngase en contacto con un distribuidor de Denon local o con un distribuidor de productos electrónicos para que le ayude con la compra e instalación de una red inalámbrica doméstica.

Conexión a Internet de alta velocidad: – HEOS accede a Internet para transmitir música en la casa desde diversos servicios populares de música en línea. HEOS también se ha diseñado para proporcionarle actualizaciones de software, las cuales se envían a través de su conexión a Internet doméstica. Los servicios ADSL, por cable y de fibra proporcionan la mejor experiencia y fiabilidad. Puede sufrir problemas de rendimiento con conexiones a Internet más lentas, como la de los servicios por satélite.



■ Requisitos del controlador

Puede controlar el sistema de sonido inalámbrico para varias habitaciones HEOS por medio de la aplicación gratuita HEOS en cualquier dispositivo móvil con iOS o Android que cumpla estos requisitos mínimos:



Requisitos mínimos de iOS

- iOS versión 8.0 o posterior
- iPhone® 4S o posterior
- iPad® 2 o posterior
- iPod touch® (de 5ª generación) o posterior



Requisitos mínimos de Android

- Sistema operativo Android versión 4.0 o posterior
- Todas las resoluciones



Presentación del altavoz HEOS

Desempaque el altavoz de la caja y constate que se incluyen los elementos siguientes:

Altavoz HEOS

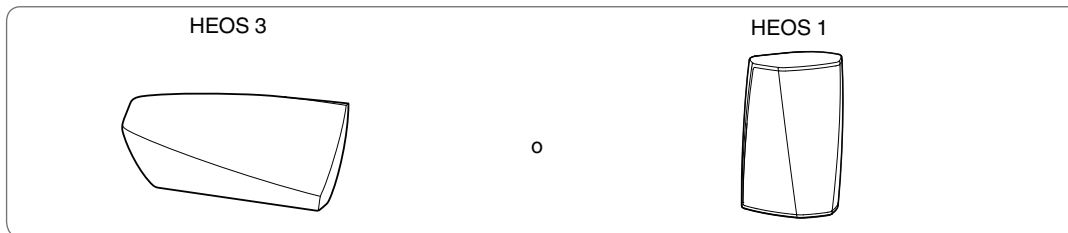

Guía de inicio rápido



Instrucciones de seguridad



Garantía
(modelo norteamericano únicamente)



Plan de protección extendido
(modelo norteamericano únicamente)



Cable de audio/configuración



Cable Ethernet

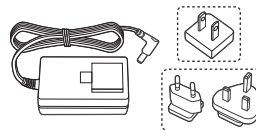

Fuente de alimentación

(modelo norteamericano únicamente)

(modelo europeo únicamente)

NOTA

- Utilice la fuente de alimentación y el cable de alimentación que se incluyen en la caja del dispositivo.



Familiarícese con su batería (vendida por separado)

Extraiga la batería de la caja y confirme que están incluidos los elementos siguientes:

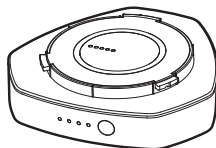

Pila recargable

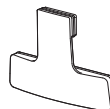

Protector contra salpicaduras



Guía de inicio rápido



Instrucciones de seguridad



Garantía
(modelo norteamericano
únicamente)



Plan de protección extendido
(modelo norteamericano
únicamente)



Nombres y funciones de las piezas

■ Panel delantero

HEOS 3

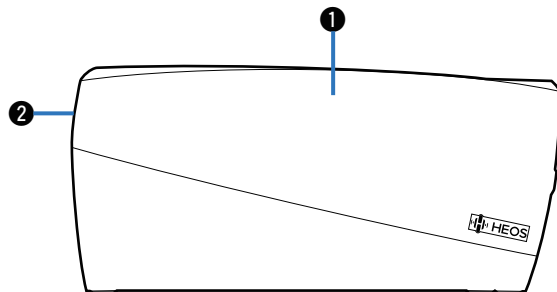

HEOS 1

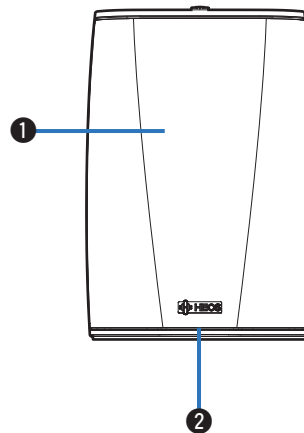

HEOS 1 + Go Pack

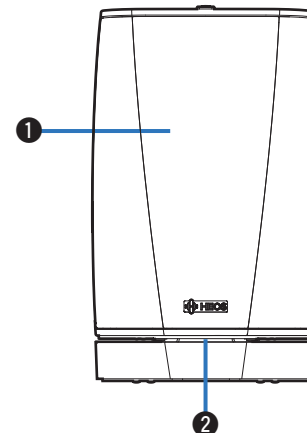

① Altavoces

② LED de estado

Consulte “Cuadro de LED de estado” para conocer el significado del estado y del color de LED. (👉 p. 59)



■ Controles

HEOS 3

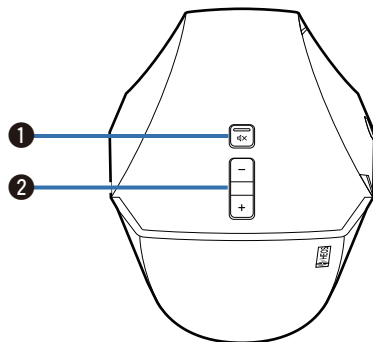

HEOS 1

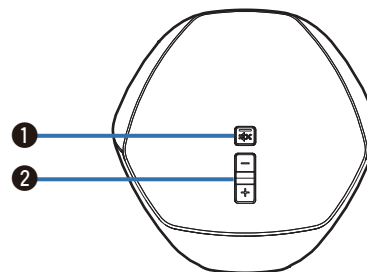

❶ Botón de silencio (🔇)

Sirve para activar o cancelar el sonido del volumen del dispositivo HEOS.

❷ Botones de aumento/disminución del volumen (+ y -)

Sirven para aumentar o disminuir el nivel de volumen del dispositivo HEOS.



■ Panel trasero

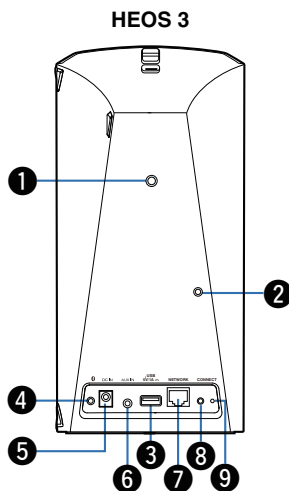

1 Orificio de montaje con rosca

Utilizado para instalar esta unidad en una pared o en el techo.

2 Orificio de cableado de seguridad

Se utiliza para evitar caídas.

3 Entrada USB

Sirve para conectar dispositivos de almacenamiento USB.

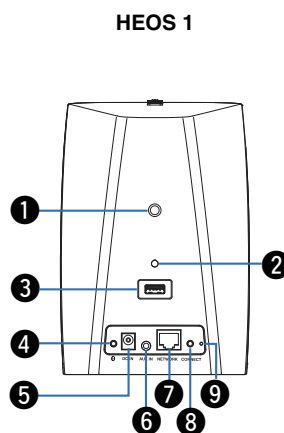

4 Botón Bluetooth (📶)

Se utiliza en la configuración del emparejamiento de Bluetooth (👉 p. 24).

5 Entrada de alimentación (DC IN)

Sirve para conectar la fuente de alimentación externa (👉 p. 16).

6 Entrada AUX (AUX IN)

Sirve para conectar dispositivos de audio (👉 p. 22).

Sirve para agregar el altavoz a la red inalámbrica (👉 p. 18).

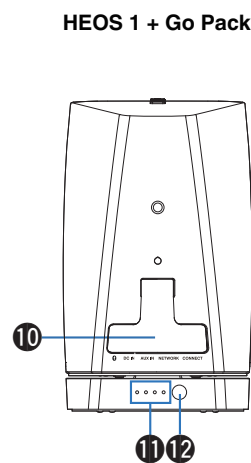

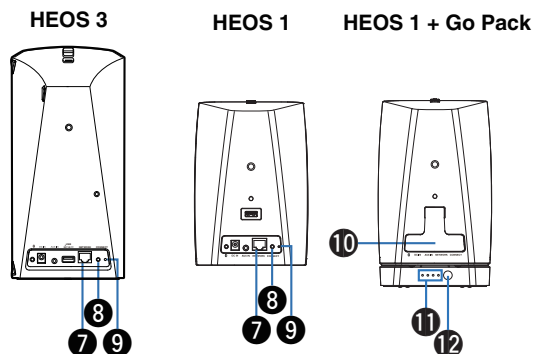

7 Conector de red (NETWORK)

Sirve para conectar esta unidad a una red Ethernet con cable (↗ p. 18).

8 Botón de conexión (CONNECT)

Sirve para configurar la conexión Wi-Fi (↗ p. 56).

9 LED de estado de conexión

Indica el estado de esta unidad (↗ p. 59).

10 Tapa

Cierre la tapa con firmeza para mantener la protección contra salpicaduras.

11 Indicador de batería/carga

Indica la cantidad de carga restante en la batería y que la batería se está cargando.

12 Botón de estado (⏻)

- Permite comprobar la carga restante de la batería (↗ p. 67).
- Apagar/encender la batería (↗ p. 51).



Colocación del altavoz HEOS

Puede colocar el dispositivo HEOS donde le plazca para disfrutar de música de gran calidad. Siga estas sencillas instrucciones al decidir el lugar donde desee colocar el altavoz:

- El altavoz HEOS debe estar dentro del perímetro de alcance de la red inalámbrica.
- El altavoz HEOS se ha diseñado para proporcionar un sonido mejor cuando se coloca a una distancia de 3 a 12 pulgadas (8 a 30 cm) de una pared.
- Coloque el altavoz al menos a una distancia de 12 pulgadas (30 cm) de un televisor, ordenador u otro dispositivo con pantalla para evitar la posibilidad de que se produzcan interferencias.
- Coloque el altavoz en la habitación en la que lo escuchará, en la medida de lo posible a una altura similar a la del oído.
- El altavoz HEOS no es impermeable. No lo coloque cerca de una fuente de agua ni lo deje en el exterior si llueve o nieva.

■ Montaje en pared o en el techo

El altavoz HEOS puede montarse opcionalmente en una pared o en el techo por medio de los soportes de montaje estándar de 1/4 pulgadas (6,35 mm) (longitud de los orificios para los tornillos) con rosca para altavoz o cámara, que resisten un peso de hasta 14 libras 16 onzas (6,8 kg).

Precaución

- Recomendamos instalar un cable de seguridad (no incluido) en el orificio de cableado de seguridad en la parte trasera del altavoz con el fin de evitar lesiones al usuario y a otras personas o daños a la propiedad si el altavoz cae por alguna razón.
- Utilice un soporte comercial (no incluido) para instalar esta unidad a la pared o al techo. No la instale directamente a la pared o al techo.
- Si instala esta unidad a la pared o al techo, compruebe que está instalada de forma segura. Tenga en cuenta que DENON no acepta ninguna responsabilidad por cualquier daños en caso de caída la unidad se cayera.



Conexión de la fuente de alimentación del altavoz HEOS

Conecte un extremo del cable de alimentación incluido en la caja en la parte posterior del altavoz y el otro extremo en la toma de corriente de la pared. El altavoz es capaz de cambiar automáticamente entre 100 y 240 V.

HEOS 3

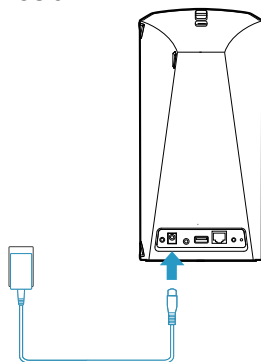

HEOS 1

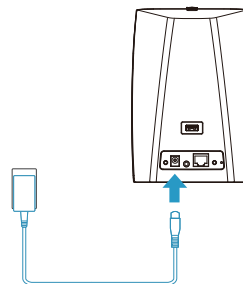

Obtención de la aplicación HEOS

La aplicación HEOS es el corazón de la experiencia de HEOS. Mediante su dispositivo móvil y la aplicación HEOS, puede configurar, navegar, explorar y controlar su sistema HEOS desde la palma de su mano, desde cualquier lugar de su casa.

Busque "HEOS" en la App Store® o en Google Play™ o Amazon y descargue la aplicación HEOS para iOS o Android.



Con el propósito de introducir mejoras, las especificaciones y el diseño del equipo están sujetos a cambios sin previo aviso.



Configuración de su primer altavoz HEOS

Una vez haya colocado el altavoz en la habitación donde desee escuchar música y haya descargado la aplicación HEOS, podrá configurar el altavoz para la reproducción de música. Para conectar el altavoz a la red doméstica existente, ha de seguir varios pasos sencillos:

Precaución

- NO conecte el cable Ethernet si va a conectar el altavoz a una red inalámbrica. Si va a conectar el altavoz a una red con cable, utilice un cable Ethernet para conectar el altavoz a la red o al router.

1 Asegúrese de que su dispositivo móvil esté conectado a su red inalámbrica (la misma red a la que desea conectar sus altavoces).

Puede comprobar esto en el menú Ajustes – Wi-Fi del dispositivo con iOS o Android.

NOTA

- Si la red inalámbrica está protegida, debe introducir la contraseña para conectarse a la red.

2 Asegúrese de tener a mano el cable de audio / configuración incluido.

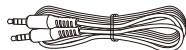

3 Inicie la aplicación HEOS en su dispositivo móvil.



4 Toque el botón “Configurar ahora” en la parte superior de la pantalla.

5 Siga las instrucciones para agregar el altavoz a la red inalámbrica.

La configuración Wi-Fi de su dispositivo móvil se copiará al altavoz a través del cable de audio.

NOTA

- Si tiene algún problema para conectar el dispositivo HEOS, vaya a la sección Resolución de problemas (ícono p. 52).



Agregar más dispositivos HEOS

El sistema de sonido inalámbrico para varias habitaciones HEOS es un verdadero sistema de audio para varias habitaciones que sincroniza automáticamente la reproducción de audio entre varios dispositivos HEOS, de modo que el audio que procede de diferentes habitaciones está perfectamente sincronizado ¡y siempre tiene un sonido espectacular! Puede añadir fácilmente hasta 32 dispositivos HEOS al sistema HEOS.

Añadir dispositivos HEOS con cable

Simplemente conecte el dispositivo HEOS a la red doméstica mediante un cable Ethernet y el dispositivo aparecerá en la aplicación HEOS como una nueva habitación en la pantalla Habitaciones.

Puede asignar un nombre a los dispositivos HEOS en el momento que le convenga para señalar la habitación donde los ha colocado.



- Utilice únicamente un cable LAN STP o ScTP blindado, el cual se puede adquirir fácilmente en cualquier tienda de productos electrónicos (se recomienda el tipo CAT-5 o superior).
- No conecte un conector de red directamente al puerto LAN/conector Ethernet del ordenador.

Agregar dispositivos HEOS inalámbricos

Puede añadir dispositivos inalámbricos HEOS adicionales a su sistema HEOS seleccionando “Agregar dispositivo” desde el menú de ajustes de la aplicación HEOS y siga las instrucciones:

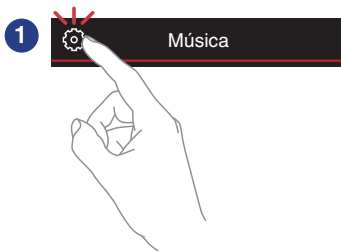

Uso del dispositivo HEOS

Una vez conectado el dispositivo HEOS a la red, y tras instalar la aplicación HEOS en el dispositivo móvil, empezar a disfrutar de su música favorita es muy fácil. Puede escuchar algo diferente en cada dispositivo HEOS o la misma música perfectamente sincronizada en todos los dispositivos. ¡Usted decide!

Selección de una habitación o un altavoz

Si tiene más de un dispositivo HEOS, debe indicar al sistema HEOS cuál de ellos quiere controlar:

- 1** Toque la pestaña “Habitaciones”.
- 2** Seleccione la habitación o el altavoz que desee controlar.
- 3** Seleccione la pestaña “Música” para seleccionar una fuente de música o la pestaña “Reproducción en curso” para controlar aquello que se esté reproduciendo actualmente en la habitación seleccionada.

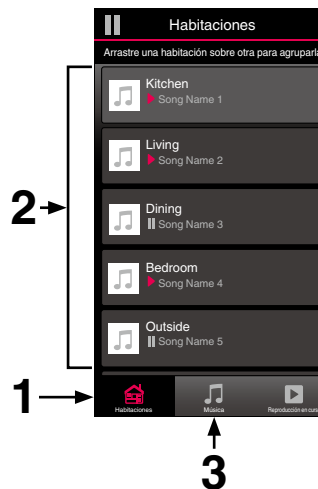

Cómo escuchar la radio

El sistema HEOS incluye el acceso a más de 100.000 emisoras de radio por Internet gratuitas de todos los rincones del mundo a través del servicio de radio Tuneln. Simplemente seleccione el logotipo de Tuneln del menú principal “Música”, navegue por las 100.000 emisoras organizadas con esmero por categorías populares y seleccione la emisora que le apetezca escuchar.

NOTA

- Si tiene una cuenta de Tuneln, puede iniciar sesión en el servicio Tuneln en Ajustes – Fuentes de música – Tuneln, y acceder a todas sus emisoras favoritas de Tuneln guardadas en “Mis Favoritos”.

■ ■ ■ Señal de audio

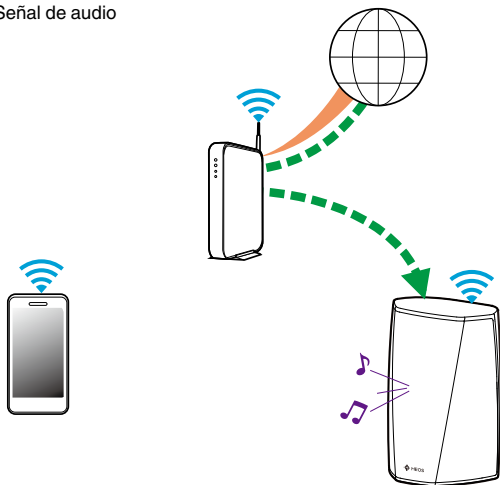

Reproducción de música almacenada en un dispositivo móvil

- 1 Toque la pestaña “Música”.
- 2 Seleccione “Este teléfono/iPhone/iPod/iPad”.
- 3 Navegue por la música local del teléfono y seleccione algo que quiera reproducir.

■ ■ ■ Señal de audio

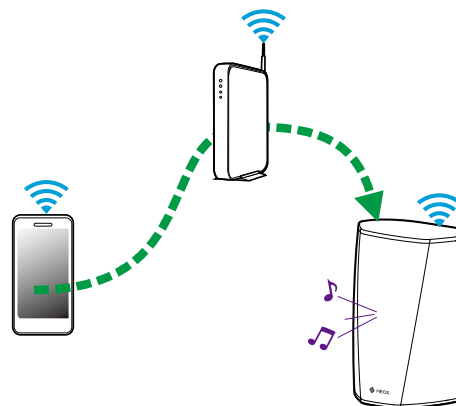

Reproducción de música del PC o un dispositivo de almacenamiento conectado a la red

- 1 Seleccione “Servidores Musicales” en la pestaña “Música”.
- 2 Seleccione el nombre del PC o del servidor NAS (Network Attached Storage) que esté conectado a la red.
- 3 Navegue por la música local del PC o NAS y seleccione algo que quiera reproducir.

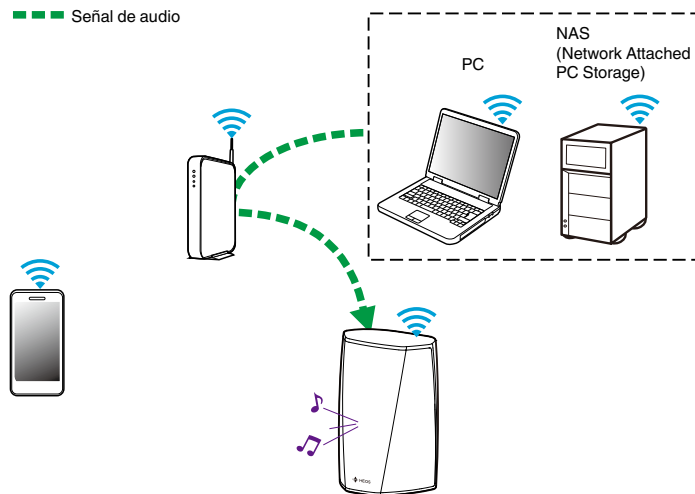

Reproducción de música de la entrada AUX

1 Conecte un dispositivo de audio con una salida de audio estéreo con conector de 3,5 mm a la entrada AUX del altavoz por medio del cable de audio estéreo con conector de 3,5 mm incluido.

Cuando se conecta un cable de audio estéreo a AUX IN, la fuente cambia automáticamente a Entradas.

NOTA

- Cuando haya un cable conectado a AUX IN, seleccione “Entradas” en la pestaña “Música”.

2 Inicie la reproducción en el dispositivo de audio.



- El sonido del dispositivo de audio puede reproducirse directamente a través del altavoz seleccionado, o puede digitalizarse y enviarse a través de la red a otros altavoces.

NOTA

- Las señales de salida analógica procedentes de algunas fuentes pueden ser bastante fuertes. Si el nivel de entrada del dispositivo fuente está subido completamente al máximo, puede que se sobrecarguen las entradas del dispositivo HEOS.

No es probable que esto cause daños, pero puede provocar un sonido distorsionado. Al principio, establezca el volumen de la fuente en un nivel medio-bajo para posteriormente subirlo según sea necesario. Si el sonido se escucha distorsionado, baje el control de volumen del dispositivo.

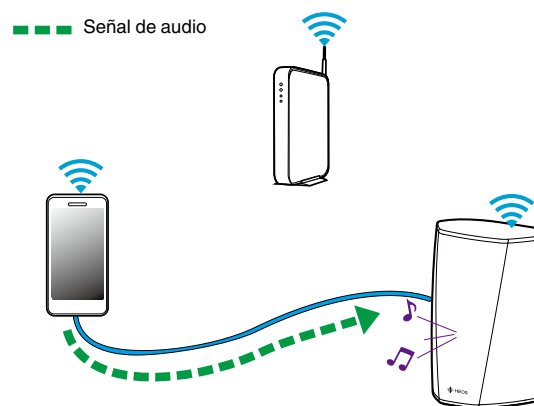

Reproducción de música de un dispositivo USB

- 1** Inserte un dispositivo USB con formato FAT32 en el puerto USB de la parte trasera del altavoz HEOS.
- 2** Seleccione “Música USB” en la pestaña “Música”.
- 3** Seleccione el nombre de su altavoz HEOS.
- 4** Navegue por la música local del dispositivo USB y seleccione algo que quiera reproducir.

NOTA

- Puede que el nombre de su dispositivo HEOS tarde varios minutos en aparecer en la lista de “Música USB” si tiene almacenados un gran número de archivos en el dispositivo USB.
- No es posible conectar y utilizar un ordenador mediante el puerto USB de esta unidad usando un cable USB.

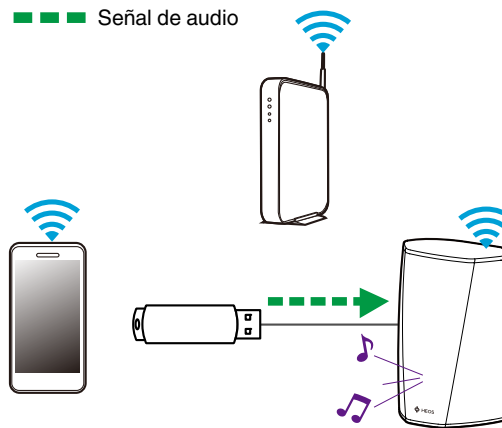

Reproducción de música de un dispositivo Bluetooth

■ Emparejamiento del altavoz HEOS con sus dispositivos Bluetooth

- 1** Active el ajuste de Bluetooth en su dispositivo móvil.
- 2** Mantenga pulsado el botón Bluetooth (📶) situado en la parte trasera del altavoz HEOS durante 3 segundos y suéltelo cuando vea un patrón de dos parpadeos verdes en el LED de estado.
- 3** Seleccione “Altavoz HEOS” en la lista de dispositivos Bluetooth disponibles.
En unos segundos su móvil le indicará que se ha conectado al altavoz.
- 4** Reproduzca música utilizando cualquier aplicación de su dispositivo.

El sonido se reproducirá a través del altavoz HEOS.



NOTA

- Desconecte y vuelva a conectar las conexiones Bluetooth de su dispositivo Bluetooth.



Cuenta HEOS

■ ¿En qué consiste una cuenta de HEOS?

Una cuenta de HEOS es una cuenta maestra o “cadena clave” para administrar todos sus servicios de música HEOS con un solo nombre de usuario y contraseña.

■ ¿Por qué necesito una cuenta de HEOS?

Con la cuenta de HEOS solo tiene que introducir una sola vez el nombre de usuario y la contraseña para iniciar sesión en los servicios de música. Esto le permite utilizar de forma rápida y sencilla varias aplicaciones de controlador en diferentes dispositivos. Simplemente inicie sesión en su cuenta de HEOS en cualquier dispositivo y dispondrá de acceso a todos sus servicios de música asociados, al historial de reproducción y a las listas de reproducción personalizadas, aunque esté en casa de un amigo escuchando música en su sistema HEOS.

■ Registro en una cuenta de HEOS

Se le facilitarán las instrucciones de registro en una cuenta HEOS la primera vez que intente acceder a cualquier servicio de música a través del menú principal “Música” de la aplicación HEOS.

■ Cambiar su cuenta HEOS

- 1 Toque la pestaña “Música”.
- 2 Seleccione el icono de ajustes  situado en la esquina superior izquierda de la pantalla.
- 3 Seleccione “Cuenta HEOS”.
- 4 Cambie su ubicación, cambie su contraseña, elimine su cuenta o cierre la sesión de su cuenta.



Reproducción de servicios de transmisión de música

Un servicio de música es una empresa de música en línea que brinda acceso a enormes colecciones de música a través de suscripciones gratuitas o de pago. En función de la ubicación geográfica donde se encuentre, puede elegir varias opciones. Para obtener más información sobre los servicios disponibles en su zona, visite la página <http://www.HEOSbyDenon.com>

■ Cómo agregar un servicio de música

Una vez haya configurado su cuenta de HEOS, puede agregar servicios de música admitidos a su sistema HEOS con solo tocar el logotipo del servicio de música en la pestaña “Música”.

Siga las instrucciones que aparecen en la pantalla para agregar el nombre de usuario y la contraseña del servicio de música seleccionado. Solamente ha de introducir la información de su cuenta una vez, puesto que el servicio de cuenta de HEOS almacena de forma segura la información de inicio de sesión para que no tenga que introducirla cada vez que desee reproducir música del servicio de música.

Puede que haya servicios de música adicionales en Ajustes – Fuentes de música - Música online.

■ Cambio de los ajustes del servicio de música

- 1 Toque la pestaña “Música”.
- 2 Seleccione el icono de ajustes  situado en la esquina superior izquierda de la pantalla.
- 3 Seleccione “Fuentes de música”.
- 4 Seleccione “Música online”.
- 5 Seleccione el nombre del servicio de música en línea que desee editar.
- 6 Cierre sesión y, a continuación, inicie sesión de nuevo para asociar su nombre de usuario y contraseña con su cuenta de HEOS.
- 7 Seleccione “Ocultar por ahora” para evitar que el logotipo del servicio aparezca en el menú principal “Música”.



Administración de entradas

Si conectó componentes de fuente de audio externos a cualquiera de las entradas de los altavoces HEOS, puede cambiar los nombres de entrada predeterminados para describir la fuente actual u ocultar las entradas que no se están utilizando.

- 1** Seleccione el icono de ajustes  situado en la esquina superior izquierda del menú principal “Música” para ver el menú Settings.
- 2** Seleccione “Fuentes de música”.
- 3** Seleccione “Entradas”.
- 4** Seleccione el altavoz al que vaya a conectar el dispositivo externo de fuente de audio.

■ Cambio del nombre de las entradas

- 1** Seleccione el nombre de la entrada que desee editar.
- 2** Seleccione “Nombre”.
- 3** Seleccione o introduzca un nuevo nombre que describa la fuente que ha conectado.
- 4** Seleccione el botón de guardar para guardar los cambios.

■ Ocultar una entrada

- 1** Seleccione el nombre de la entrada que desee editar.
- 2** Cambie la opción “Ocultar Entrada” a ON para evitar que esta entrada aparezca bajo el título Entradas del menú principal “Música”.



Administración de su teléfono

Puede ocultar su smartphone o tablet si no es preciso que aparezca en el menú “Fuentes de música”.

- 1** Seleccione el icono de ajustes  situado en la esquina superior izquierda del menú principal “Música” para ver el menú Settings.
- 2** Seleccione “Fuentes de música”.
- 3** Seleccione “Este teléfono/iPhone/iPod/iPad”.
- 4** Cambie “Este teléfono/iPhone/iPod/iPad” a OFF para evitar que el logotipo del servicio aparezca en el menú principal “Música”.



Cómo escuchar la misma música en varias habitaciones

El sistema HEOS es un verdadero sistema de audio para varias habitaciones que sincroniza automáticamente la reproducción de audio entre varios dispositivos HEOS, de modo que el audio que procede de diferentes habitaciones está perfectamente sincronizado ¡y siempre tiene un sonido espectacular!

Puede añadir fácilmente hasta 32 dispositivos HEOS al sistema HEOS. Puede reunir o agrupar hasta 16 dispositivos HEOS individuales en un grupo de dispositivos que funcionarán como si fueran un único dispositivo.

■ Agrupación de habitaciones

- 1** Toque la pestaña “Habitaciones”.
- 2** Mantenga el dedo sobre la habitación en la que no se esté reproduciendo música.
- 3** Arrástrelo hasta la habitación en la que se esté reproduciendo música (indicado por el contorno rojo) y levante el dedo.

Las dos habitaciones se agrupan en un solo grupo de dispositivos, y en ambas habitaciones se reproduce la misma música con una sincronización perfecta.

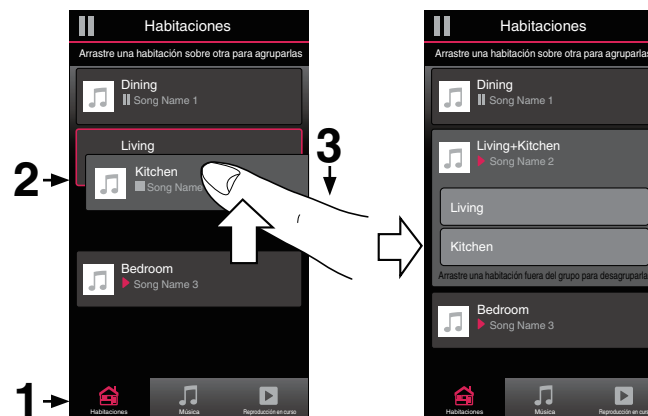

■ Eliminación de una agrupación de habitaciones

- 1 Toque la pestaña “Habitaciones”.
- 2 Mantenga el dedo sobre la habitación que desee eliminar del grupo.

NOTA

- No puede eliminar la primera habitación en la que comenzó la reproducción de música antes de realizarse la agrupación.

- 3 Arrástrelo hasta fuera del grupo y levante el dedo.

La música deja de reproducirse en la habitación que ha arrastrado fuera del grupo, pero sigue reproduciéndose en el resto de habitaciones.

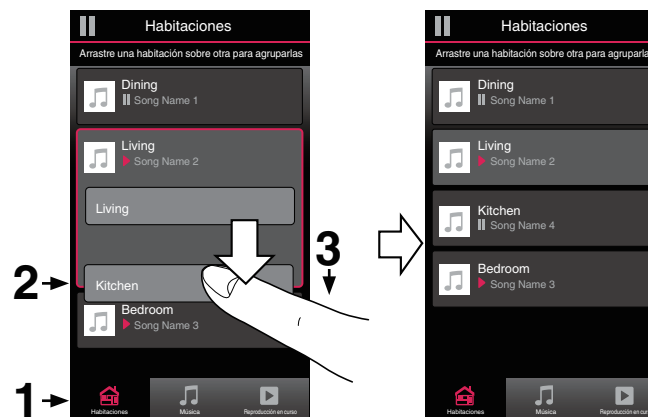

■ Agrupación de todas las habitaciones (modo de fiesta)

Puede agrupar fácilmente 16 habitaciones en modo fiesta utilizando un gesto de “pellizcar” la pantalla.

- 1 Toque la pestaña “Habitaciones”.**
- 2 Coloque los dos dedos en la pantalla sobre la lista de habitaciones.**
- 3 Acerque rápidamente los dos dedos hasta que estén juntos y levántelos.**

Todas las habitaciones se agrupan y comienza en todas ellas la reproducción de la misma música en perfecta sincronía.



■ Eliminación de la agrupación de todas las habitaciones

Puede eliminar fácilmente la agrupación de todas las habitaciones y salir del modo de fiesta mediante un gesto de “alejar” los dedos.

- 1 Toque la pestaña “Habitaciones”.**
- 2 Coloque los dos dedos juntos en la pantalla sobre la lista de habitaciones.**
- 3 Aleje rápidamente los dos dedos hasta que se separen entre sí y levántelos.**

La agrupación de todas las habitaciones queda eliminada y la música deja de reproducirse en todas las habitaciones (excepto en la habitación “principal” original en la que se estaba reproduciendo la música antes de agrupar las habitaciones).



Emparejamiento estéreo

■ Creación de un par estéreo

Un par de altavoces HEOS 1 o HEOS 3 emparejados que se hayan agrupado juntos (véase más arriba) se pueden almacenar como un par estéreo habitual, en el que un altavoz solo emite el canal izquierdo de audio, mientras que el otro altavoz emite solo el canal derecho de audio. Los altavoces emparejados aparecerán entonces como si fueran una única Habitación (con dos altavoces reproduciendo música) en la lista Habitaciones.

- 1 Toque la pestaña “Habitaciones”.
- 2 Cree un grupo que SOLO conste de dos altavoces emparejados (véase “Agrupación de habitaciones” (p. 29)).
- 3 Toque el icono de lápiz para acceder al modo de edición.
- 4 Toque en el grupo de los dos altavoces emparejados para editar el grupo.



5 Toque el interruptor del par estéreo para emparejar los dos altavoces.



6 Toque la flecha Atrás  para volver a la lista de Habitaciones.

7 Toque el icono de la marca de verificación  para salir del modo de edición.



El grupo de los dos altavoces emparejados aparecerá ahora como una única Habitación. Puede cambiar el nombre de la habitación de los altavoces del par estéreo en cualquier momento.



■ Cambio del nombre de un par estéreo



- 1 Toque la pestaña “Habitaciones”.
- 2 Toque el icono de lápiz  para acceder al modo de edición.
- 3 Toque un par estéreo (una habitación que conste de dos altavoces HEOS emparejados) para editar el grupo.
- 4 Toque “Nombre”.
- 5 Seleccione o introduzca un nombre nuevo para el par de altavoces.
- 6 Toque el botón de guardar  para guardar los cambios.

■ Ajuste del Balance



- 1 Toque la pestaña “Habitaciones”.
- 2 Toque el icono de lápiz  para acceder al modo de edición.
- 3 Toque un par estéreo (una habitación que conste de dos altavoces HEOS emparejados) para editar el grupo.
- 4 Seleccione “Balance”.
- 5 Ajuste el balance hacia la izquierda o hacia la derecha.
- 6 Toque el icono de la marca de verificación  para salir del modo de edición.



■ Intercambio de los canales izquierdo y derecho en un par estéreo

- 1 Toque la pestaña “Habitaciones”.
- 2 Toque el icono de lápiz  para acceder al modo de edición.
- 3 Toque un par estéreo (una habitación que conste de dos altavoces HEOS emparejados) para editar el grupo.
- 4 Toque el interruptor Swap L&R para intercambiar los canales izquierdo y derecho de los dos altavoces.
- 5 Toque la flecha Atrás  para volver a la lista de Habitaciones.
- 6 Toque el icono de la marca de verificación  para salir del modo de edición.

■ Eliminación de un par estéreo

- 1 Toque la pestaña “Habitaciones”.
- 2 Toque el icono de lápiz  para acceder al modo de edición.
- 3 Toque un par estéreo (una habitación que conste de dos altavoces HEOS emparejados) para editar el grupo.
- 4 Toque el interruptor del par estéreo para hacer que los altavoces emparejados vuelvan a su configuración como dos altavoces individuales.
- 5 Toque la flecha Atrás  para volver a la lista de Habitaciones.
- 6 Toque el icono de la marca de verificación  para salir del modo de edición.



Uso de la cola de reproducción

HEOS utiliza una “Cola” de reproducción en curso para ordenar la música que desea escuchar. Puede seleccionar la música de cualquier fuente de música local o en línea (siempre que no se traten de transmisiones del tipo de “radio” o “emisora” preprogramada). Esta función es similar al funcionamiento de una gramola. Seleccione un contenido para reproducir (una canción, un álbum, una lista de reproducción o, incluso, toda su colección de música) y agréguelo a la “Cola”. Cuando seleccione el elemento que desea reproducir, se le preguntará cómo quiere poner la música en cola.

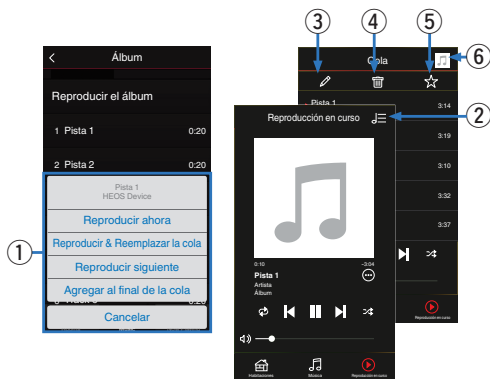

1 Menú de cola

Cuando selecciona una pista para reproducir se le preguntará cómo desea que su música sea colocada en la cola.

2 Icono de cola

3 Icono de lápiz

4 Icono de eliminación

5 Icono de almacenamiento

6 Cubierta o el ícono HEOS

Puede volver a la pantalla “Reproducción en curso” tocando la cubierta o el ícono HEOS.

■ Reproducir ahora

El elemento se inserta en la cola después de la pista que se está reproduciendo y el elemento seleccionado se reproduce de inmediato.

■ Reproducir & Reemplazar la cola

Se elimina la cola y el elemento seleccionado se reproduce de inmediato.

■ Reproducir siguiente

El elemento se inserta en la cola después de la canción actual y se reproduce cuando termina la reproducción de la canción actual.



■ Agregar al final de la cola

El elemento se agrega al final de la cola.





Reorganización de la cola de reproducción

Una vez que las canciones se hayan puesto en cola, es posible que quiera reorganizar el orden o eliminar algunas canciones:

- 1** Toque la pestaña “Reproducción en curso”.
- 2** Toque el icono de cola  situado en la esquina superior derecha de la pantalla.
- 3** Toque el icono de lápiz  para acceder al modo de edición.
- 4** Para reorganizar el orden de la cola, arrastre el icono de lista  (situado en el lado derecho de cada fila de pista) hacia arriba o abajo.

Eliminación de canciones de la cola de reproducción



Puede eliminar canciones una a una de la cola de reproducción:

- 1** Toque la pestaña “Reproducción en curso”.
- 2** Toque el icono de cola  situado en la esquina superior derecha de la pantalla.
- 3** Toque el icono de lápiz  para acceder al modo de edición.
- 4** Toque las pistas que desee eliminar.
- 5** Toque el icono de eliminación  para eliminar todas las pistas seleccionadas de la cola de reproducción.





Eliminación de todas las canciones de la cola de reproducción

Puede eliminar todas las canciones de la cola de reproducción:

- 1 Toque la pestaña “Reproducción en curso”.
- 2 Toque el icono de cola  situado en la esquina superior derecha de la pantalla.
- 3 Pulse el icono Borrar  para confirmar que desea eliminar todas las canciones de la cola.



Almacenamiento de listas de reproducción

Puede guardar la cola de reproducción como lista de reproducción de HEOS y recuperarla posteriormente. La nueva lista de reproducción estará disponible a través del botón Playlists en la pestaña “Música” en cada aplicación de controlador que se conecte a su sistema HEOS.

- 1 Toque la pestaña “Reproducción en curso”.
- 2 Toque el icono de cola  situado en la esquina superior derecha de la pantalla.
- 3 Toque el icono de guardar .
- 4 Introduzca un nombre para la lista de reproducción y toque el icono de .

Realización de las funciones de repetición y reproducción de forma aleatoria

Los controles de reproducción pueden verse en la pantalla “Reproducción en curso”.

- 1 Toque la pestaña “Reproducción en curso”.
- 2 Toque la cubierta para mostrar los controles de repetición  y reproducción aleatoria .



Uso de los favoritos

HEOS utiliza un “Favoritos HEOS” para alinear la emisora que desea que comience a reproducirse rápidamente de las emisoras favoritas. La emisora puede ser seleccionada desde fuentes de música en línea tales como transmisiones del tipo “Radio” o “Emisora”. “Favoritos HEOS” mostrará una lista de las emisoras de varios servicios.

■ Añadir a los favoritos de HEOS

Seleccione una emisora de una fuente de música en línea. Cuando se muestre la pantalla de menú de acción seleccione “Agregar la emisora a Favoritos HEOS”.

NOTA

- Esto también se puede hacer seleccionando “Agregar la emisora a Favoritos HEOS” desde el menú de emisora de la emisora que se esté reproduciendo.

■ Eliminar una emisora de los favoritos de HEOS

- 1 Toque la pestaña “Música”.
- 2 Seleccione “Favoritos”.
- 3 Toque el icono de lápiz  para acceder al modo de edición.
- 4 Toque el icono “Eliminar” de la emisora que desee eliminar.



Configuración de los ajustes del altavoz

Puede configurar ajustes específicos de cada altavoz HEOS del sistema:

- 1** Seleccione el icono de ajustes  situado en la esquina superior izquierda del menú principal “Música” para ver el menú Settings.
- 2** Seleccione “Mis dispositivos” para visualizar una lista de sus dispositivos HEOS.
- 3** Seleccione el altavoz que desee ajustar.

Cambio del nombre de un altavoz

- 1** Seleccione “Nombre”.
- 2** Seleccione o introduzca un nombre nuevo para el altavoz.
- 3** Toque el icono de  para guardar los cambios.

Cambio de la conexión de red inalámbrica

- 1** Seleccione “Red”.
Se muestra una lista con las redes inalámbricas a las que puede acceder el altavoz.
- 2** Seleccione la red a la que desee conectar el altavoz.
Espere mientras cambia la conexión de red del altavoz.

NOTA

- Cuando el altavoz se conecta a una red Ethernet con cable, se selecciona automáticamente la conexión con cable. Para volver a utilizar una red inalámbrica, debe desconectar el cable Ethernet de la parte trasera del altavoz.



Cambio del ecualizador del altavoz

- 1 Seleccione “Ecualizador”.
- 2 Ajuste los “Agudos” o “Graves” hacia arriba o abajo.

NOTA

- Seleccione el botón Reiniciar para restablecer la configuración predeterminada.

Cambiar la orientación del altavoz (solo para HEOS 3)

El altavoz HEOS 3 se puede colocar tanto de forma vertical como horizontal.

Cada una de estas orientaciones posee su propia sintonización de sonido y debe ajustarse de acuerdo a ella para una calidad de sonido óptima.

- 1 Seleccione “Orientación”.
- 2 Seleccione “Vertical” si ha colocado su HEOS 3 de forma vertical o seleccione “Horizontal” si ha colocado su HEOS 3 de forma horizontal.

Toque la flecha Atrás  y su configuración se guardará automáticamente.

Ajuste de la calidad de audio

Selecciona la opción de transcodificación para la retransmisión de audio desde un dispositivo HEOS a otro dispositivo HEOS (o grupo de dispositivos) a través de la red.

Cuando se ajusta a alta velocidad de bits, las fuentes de audio procedentes del primer dispositivo (como la entrada analógica, WAV, FLAC y PCM) se transcodificarán para garantizar el nivel más alto de fiabilidad para la transmisión de audio.

- 1 Seleccione “Calidad”.
- 2 Seleccione Normal (predeterminado) o Alto.



- Si ha seleccionado Alto y ocurren cortes de audio durante la transmisión de fuentes de un dispositivo a otros dispositivos, seleccione Normal (predeterminado).

Ajuste de la luminosidad de la luz de estado

- 1 Seleccione “Led indicador estado”.
- 2 Ajuste una mayor o menor luminosidad o coloque el deslizador en la posición Apagado para desactivar completamente la luz de estado.



Configuración avanzada del altavoz

Precaución

- Si cambia estos ajustes, es posible que el altavoz se desconecte de la red y no se pueda utilizar más. No utilice estas funciones a menos que tenga conocimientos sobre cómo realizar ajustes avanzados en el altavoz.

■ Ajustes de red

- 1** Seleccione “Configuración avanzada”.
- 2** Seleccione la pestaña “NETWORK SETTINGS”.
- 3** Desplácese hacia abajo para ver todas las opciones de
 - a. Network Interface (Ethernet or Wireless)
 - b. Wireless Settings
 - c. IP Address Settings (Automatic or Manual)
 - d. Wireless Power Saving
- 4** Seleccione **Save Settings** para aplicar la nueva configuración, o **Cancel Changes** para restaurar la configuración anterior.

■ Acerca del ahorro de energía en modo inalámbrico

La función de ahorro de energía en modo inalámbrico ahorra energía desactivando la radio inalámbrica integrada en el dispositivo HEOS cuando el dispositivo se encuentra conectado a una red Ethernet. Si desconecta el cable Ethernet del dispositivo HEOS, se desactivará automáticamente el ahorro de energía en modo inalámbrico y se encenderá la radio para que la red inalámbrica pueda detectar el dispositivo HEOS.

NOTA

- Si la función de ahorro de energía en modo inalámbrico está activada, la alimentación de Wi-Fi se activará temporalmente cuando acceda a la pantalla Mis dispositivos - Red, en la aplicación HEOS o cuando se pulse el botón Conectar en el dispositivo.



■ Actualización de firmware

- 1 Seleccione “Configuración avanzada”.
- 2 Seleccione la pestaña “FIRMWARE UPDATE”.

Update status

Compruebe manualmente si hay una actualización de firmware.

Allow updates

ON
(predeterminado): Permite actualizaciones

OFF: No permite actualizaciones

- 3 Seleccione **Save Settings** para aplicar la nueva configuración, o **Cancel Changes** para restaurar la configuración anterior.

■ Acerca de

Consulta de los datos técnicos acerca del dispositivo HEOS.

- 1 Seleccione “Configuración avanzada”.
- 2 Seleccione la pestaña “ABOUT”.
- 3 Desplácese hacia abajo para consultar la información acerca de los siguientes elementos del altavoz
 - a. Hardware
 - b. Software
 - c. Device



Actualización del sistema

HEOS tiene la capacidad de añadir mejoras y funcionalidad actualizada a través de su conexión a Internet de alta velocidad. Siga las instrucciones de la pantalla para actualizar el dispositivo HEOS y/o su aplicación de controlador.

- 1** Seleccione el icono de ajustes  situado en la esquina superior izquierda del menú principal “Música” para ver el menú Settings.
- 2** Seleccione “Actualización de software”.

Buscar actualizaciones

Siga las instrucciones que aparecen en pantalla para instalar cualquier actualización que haya disponible para su sistema HEOS.

Actualización automática

ON (predeterminado):	Las actualizaciones válidas se realizan de forma automática.
OFF:	Recibirá una notificación de las actualizaciones válidas en la aplicación HEOS.



Funciones avanzadas

Existen unas cuantas funciones avanzadas del sistema HEOS que tal vez desee explorar una vez que se familiarice con las operaciones básicas. Puede acceder a las funciones avanzadas del sistema HEOS si sigue los pasos siguientes:

- 1 Seleccione el icono de ajustes  situado en la esquina superior izquierda del menú principal “Música” para ver el menú Settings.**
- 2 Seleccione “Configuración avanzada” para ver una lista con las opciones disponibles.**

Intercambio de música de un dispositivo móvil

La aplicación HEOS cuenta con una función denominada “Uso compartido de música” que permite compartir la música local almacenada en su dispositivo móvil con otros usuarios de la aplicación HEOS en su red local. Para activar esta función, seleccione “Uso compartido de música” y ajústela como “EN”.

El nombre del dispositivo del que comparte contenido aparece como un servidor de música, con lo que se permite a otras aplicaciones de controlador de HEOS navegar por la música del dispositivo y reproducirla.

Rendimiento inalámbrico

Puede comprobar el estado de conexión inalámbrica de su dispositivo HEOS.

Calidad

Excelente / Buena / Deficiente

NOTA

- Si el nivel de calidad de su dispositivo HEOS es “Deficiente”, asegúrese de que sus dispositivos HEOS no estén ubicados cerca de otros dispositivos electrónicos que puedan interferir con su conectividad inalámbrica (como hornos microondas, teléfonos inalámbricos, TV, etc...)

Señal

Excelente / Buena / Deficiente

NOTA

- Si el nivel de señal de su dispositivo HEOS es “Deficiente”, asegúrese de que sus dispositivos HEOS se encuentren dentro del alcance de su red inalámbrica.



Enviar diagnósticos

Si está experimentando problemas con su red o sistema HEOS, puede que el personal de asistencia técnica de Denon le indique que seleccione esta opción. Esta función enviará automáticamente al departamento de asistencia técnica de Denon información de diagnóstico sobre su sistema HEOS.

NOTA

- No se envía ninguna información personal y nunca se compartirá esta información con nadie.

Restablecimiento de la aplicación de controlador

Esta función permite restablecer la aplicación de control a como estaba originalmente cuando se instaló por primera vez en el dispositivo móvil sin que tenga que eliminarla, descargarla de nuevo de la tienda de aplicaciones y volver a instalarla.



Gestión de alimentación

Modos de alimentación

■ Modo de inicio rápido

El dispositivo HEOS entra automáticamente en “Quick Start Mode” (Modo de inicio rápido) con el objetivo de ahorrar energía en los siguientes casos.

El LED de estado se atenúa cuando el modo cambia a Modo de inicio rápido.

❑ Ethernet

Tras permanecer inactivo y sin acceso a la red durante un período de unos 20 minutos después de reproducir música a través de Ethernet.

❑ Wi-Fi

Tras permanecer inactivo y sin acceso a la red durante un período de unos 20 minutos después de reproducir música a través de Wi-Fi.

❑ USB

Tras permanecer inactivo y sin acceso a la red durante un período de unos 20 minutos después de reproducir música a través de un dispositivo de memoria USB.

❑ Bluetooth

Después de la desconexión del Bluetooth y tras permanecer inactivo y sin acceso a la red durante un período de unos 20 minutos después de reproducir música a través de Bluetooth.

❑ AUX IN

Tras permanecer inactivo durante un período de unos 20 minutos después de que el cable AUX se desconecte.

■ Modo de espera completo

El dispositivo también puede entrar en “Modo de espera completo” automáticamente siempre que se elimina la conexión de red inalámbrica o con cable durante más de 60 minutos en el “modo de inicio rápido”. El LED del panel delantero se apagará durante Modo de espera completo.

Para “activar” un dispositivo HEOS del Modo de espera completo, debe pulsar los botones de volumen o silencio, con lo que se encenderá de inmediato el LED del panel delantero.



- Además, pulse el botón de silencio durante 3 segundos y el dispositivo entrará en el modo de espera completo.

■ Apagado

Para apagar completamente el dispositivo, debe quitar la clavija de la fuente de alimentación de la toma de corriente.



Configuración de HEOS 1 Go Pack

Le recomendamos que, antes de comenzar a utilizar un altavoz HEOS 1 nuevo con HEOS 1 Go Pack, conecte primero el altavoz HEOS 1 a la red doméstica para obtener las últimas actualizaciones y las funciones más recientes para el altavoz.

Conexión de la batería

- 1** Quite la tapa de la parte inferior del altavoz HEOS 1, girándola en sentido contrario a las agujas del reloj y tirando de ella hasta quitarla del altavoz.

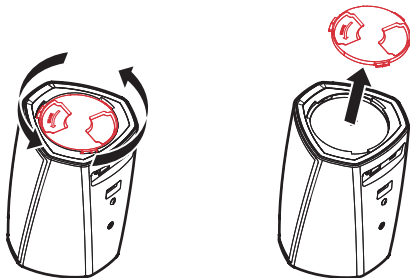

- 2** Alinee los puntos rojos situados en la parte superior de la batería y en la parte inferior del altavoz.

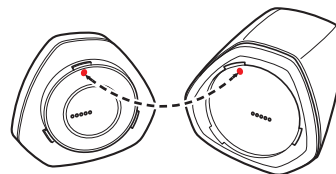

- 3** Gire la batería en sentido de las agujas del reloj hasta que quede alineada con la forma del altavoz.

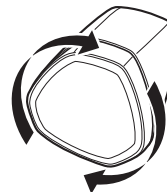

Carga de la batería

Para cargar la batería, conecte el adaptador de corriente del altavoz HEOS 1 desde el altavoz a una toma mural de corriente.

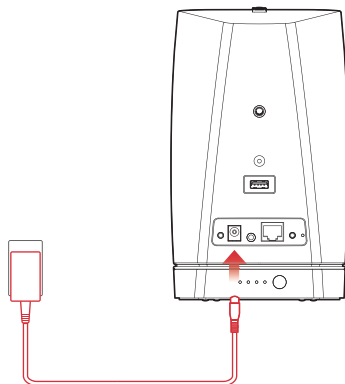

- Si la batería se ha descargado por completo, tardará en volver a cargarse completamente al menos 3,5 horas. (“Indicador de batería de HEOS 1 Go Pack” (ícono p. 67))
- Cuando la batería está plenamente cargada, puede utilizar HEOS 1 Go Pack durante aproximadamente 6 horas. (el tiempo de reproducción puede depender de la temperatura ambiente, el volumen de reproducción y las condiciones de uso)

Conexión de la Splashguard

Una vez cargada la batería completamente, conecte la Splashguard en la parte trasera del altavoz.

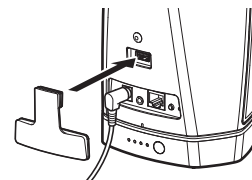

- “Reproducción de música de la entrada AUX” (ícono p. 22)
- “Reproducción de música de un dispositivo USB” (ícono p. 23)
- “Reproducción de música de un dispositivo Bluetooth” (ícono p. 24)



Cierre de la Splashguard

- 1 **Extraiga el conector de corriente del altavoz.**
- 2 **Empuje la protección contra salpicaduras hacia dentro de forma que quede colocada firme y uniformemente.**

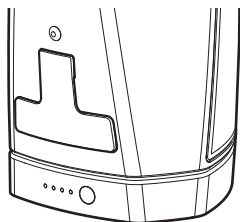

Coloque la protección contra salpicaduras correctamente para obtener una impermeabilidad del altavoz HEOS 1 de un grado de protección IPX4. ¡NO sumerja el altavoz en el agua!

Apagar/encender la batería

Para apagar la batería mantenga pulsado el botón situado en la parte trasera de la batería durante 2 segundos. Los LED parpadearán rápidamente y luego se apagarán para indicar que la batería se ha apagado.

Apague la batería para conservar energía si no se está reproduciendo música y el altavoz HEOS 1 está desenchufado de la alimentación de CA. Para volver a encender la batería, mantenga pulsado el botón de nuevo durante 2 segundos.

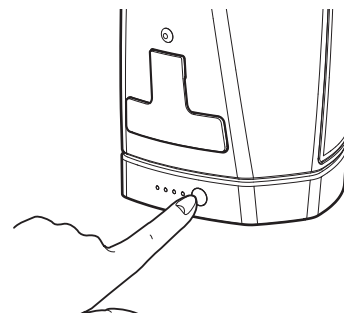

NOTA

- La batería estará apagada mientras esté desconectada del altavoz HEOS 1.



Resolución de problemas básicos

Mi altavoz HEOS no se conecta a mi red mediante el cable de audio

Solución	Consulte la página
<ul style="list-style-type: none"> • Asegúrese de que su dispositivo móvil está conectado a su red inalámbrica antes de configurar su altavoz. 	<u>17</u>
<ul style="list-style-type: none"> • Alternativamente, puede conectar el altavoz a su router de red utilizando el cable Ethernet incluido. Una vez que se conecta mediante Ethernet, la aplicación HEOS deberá reconocer el altavoz y puede moverse manualmente a su red inalámbrica utilizando Settings/My Devices/Device_Name/Advanced/Network Settings. 	<u>18</u>

El LED delantero del HEOS 1 parpadea repetidamente

Solución	Consulte la página
<ul style="list-style-type: none"> • Cuando el nivel de carga de la batería es muy bajo, puede que el LED delantero del HEOS 1 parpadee repetidamente. Esto indica que no hay suficiente carga en la batería para iniciar el altavoz. Conecte el adaptador de CA al altavoz del que vaya a cargar la batería. El altavoz se puede seguir utilizando normalmente mientras que se está cargando. 	<u>50</u>



No puedo emparejar un dispositivo móvil Bluetooth con el dispositivo HEOS

Solución	Consulte la página
<ul style="list-style-type: none">• La conexión del dispositivo móvil Bluetooth no funciona correctamente. Encienda y apague el dispositivo móvil, elimine la información de emparejamiento y vuelva a emparejar el altavoz HEOS y el dispositivo móvil.	-



No puedo escuchar la música procedente de la conexión Bluetooth

Solución	Consulte la página
<ul style="list-style-type: none"> El dispositivo móvil Bluetooth no está emparejado con el altavoz HEOS. Vuelva a emparejar el altavoz HEOS al dispositivo móvil. 	-
<ul style="list-style-type: none"> El altavoz HEOS está en modo Wi-Fi o en el modo auxiliar, etc. Empareje el dispositivo Bluetooth con el altavoz HEOS y conéctelo. 	-
<ul style="list-style-type: none"> El dispositivo móvil Bluetooth se encuentra conectado a otro dispositivo de audio. Asegúrese de que el dispositivo Bluetooth esté conectado al altavoz HEOS. 	-
<ul style="list-style-type: none"> El nivel de volumen del dispositivo móvil Bluetooth es demasiado bajo. Compruebe el nivel de volumen del dispositivo móvil Bluetooth. Compruebe el nivel de volumen del altavoz HEOS. 	-
<ul style="list-style-type: none"> El altavoz HEOS 1 está apagado. Conecte el altavoz HEOS 1 a la alimentación de CA o encienda la batería del altavoz HEOS 1, pulsando el botón de encendido de la batería durante 2 segundos. Compruebe que la toma de corriente de CA funciona. 	-
<ul style="list-style-type: none"> La batería del altavoz HEOS 1 está completamente agotada. Compruebe el nivel de carga de la batería. Recargue la batería. 	67

No se puede conectar la batería (solo para HEOS 1)

Solución	Consulte la página
<ul style="list-style-type: none"> Asegúrese de que la tapa inferior no esté instalada en el altavoz HEOS 1. 	49
<ul style="list-style-type: none"> Asegúrese de que no haya ningún objeto extraño atrapado en el mecanismo de conexión del altavoz o la batería. 	-
<ul style="list-style-type: none"> Asegúrese de alinear los puntos rojos antes de tratar de realizar el giro en sentido de las agujas del reloj para colocarla. 	49



A veces la música se corta o se retrasa

Solución	Consulte la página
<ul style="list-style-type: none"> • Asegúrese de que su conexión a Internet funciona correctamente. Si está compartiendo su red con otros usuarios o dispositivos, estos podrían estar usando la mayor parte de su ancho de banda (especialmente si están reproduciendo videos en tiempo real). 	<u>7</u>
<ul style="list-style-type: none"> • Asegúrese de que sus altavoces están dentro del rango de su red inalámbrica. 	<u>46</u>
<ul style="list-style-type: none"> • Asegúrese de que sus altavoces no están situados cerca de otros dispositivos electrónicos que podrían interferir con la conectividad inalámbrica (como, por ejemplo, los hornos de microondas, teléfonos inalámbricos, TV, etc.). 	<u>46</u>

Escucho un retardo al utilizar la entrada AUX con mi TV

Solución	Consulte la página
<ul style="list-style-type: none"> • Si se está conectando la entrada AUX con un decodificador de televisión por cable o satélite para disfrutar del audio de la TV a través de varios altavoces HEOS, es posible que escuche un retraso entre la imagen y el audio. Esto se debe a que el sistema HEOS debe almacenar el audio antes de enviarlo a los altavoces para que llegue a todos los altavoces al mismo tiempo. 	<u>22</u>
<ul style="list-style-type: none"> • Podrá evitar este retardo escuchando únicamente el altavoz que está directamente conectado al decodificador. 	-



Escucho distorsión cuando utilizo la entrada AUX

Solución	Consulte la página
<ul style="list-style-type: none"> Las señales de salida analógica procedentes de algunas fuentes pueden ser bastante fuertes. Si el nivel de entrada del dispositivo fuente está subido completamente al máximo, puede que se sobrecarguen las entradas del dispositivo HEOS. No es probable que esto cause daños, pero puede provocar un sonido distorsionado. Al principio, establezca el volumen de la fuente en un nivel medio - bajo para posteriormente subirlo según sea necesario. Si el sonido se escucha distorsionado, baje el control de volumen del dispositivo. 	-

Conexión a una red WPS

Solución	Consulte la página
<p>Si su router inalámbrico admite WPS (Wi-Fi Protected Setup™), su altavoz inalámbrico HEOS puede conectarse opcionalmente a su red utilizando el método “Pulsar Botón” siguiendo el procedimiento que se describe a continuación: Wi-Fi Protected Setup™ es una marca comercial de Wi-Fi Alliance.</p> <ol style="list-style-type: none"> 1. Pulse el botón WPS en su enrutador. 2. Dentro de un lapso de tiempo de 2 minutos, mantenga pulsado el botón Conectar en el panel trasero del altavoz HEOS durante 3 segundos. 3. El LED en la parte delantera del altavoz parpadeará en verde durante varios segundos mientras se conecta al router WPS. 4. Cuando se completa la conexión, el LED en la parte delantera del altavoz cambiará a azul estable. 	7



Restaurar su altavoz

Solución	Consulte la página
<p>Si restaura su altavoz se borrará la configuración de red inalámbrica, los ajustes de EQ y el nombre pero se conservará el software actual. Deberá utilizar Settings - Add Speaker para reconectar el altavoz a su red doméstica antes de que pueda usarse. Para restablecer su altavoz, mantenga pulsados el botón de conexión y el botón Bluetooth situados en la parte posterior del altavoz HEOS durante 5 segundos hasta que el LED delantero comience a parpadear en ámbar.</p>	-

Restauración del Altavoz a los valores predeterminados de fábrica

Solución	Consulte la página
<p>Restaurar el altavoz HEOS a sus valores predeterminados de fábrica eliminará todos los ajustes y restaurará el software original que se instaló en la fábrica.</p> <p>Precaución</p> <ul style="list-style-type: none"> ¡Todos los ajustes se borrarán y es probable que el software sea degradado! <p>Para restaurar su altavoz HEOS a los valores predeterminados de fábrica, desenchufe el cable de alimentación de la parte posterior del altavoz HEOS. Mantenga pulsado el botón Bluetooth situado en la parte posterior del altavoz HEOS, vuelva a conectar el cable de alimentación, y manténgalo pulsado hasta que el LED delantero empiece a parpadear en ámbar.</p>	-

* Para obtener más información, por favor, visite <http://www.HEOSbyDenon.com>



Datos de contacto de Denon

Solo para Estados Unidos y Canadá:

Si necesita asistencia para su producto HEOS, póngase en contacto con HEOS mediante los servicios de ayuda al cliente Denon de a continuación:

Página web: www.HEOSbyDenon.com/Support

Email: Support@HEOSbyDenon.com

Chat en vivo: www.HEOSbyDenon.com/LiveChat

Teléfono: Gratis (855) 499 2820

(L-V de 10:00 AM a 10:00 PM EST / Sáb. de 12:00 PM a 8:00 PM EST)

Para la otra región:







Si necesita más ayuda para solucionar problemas, póngase en contacto con el servicio de atención al cliente de Denon en su zona o visite la página

<http://www.HEOSbyDenon.com>

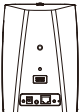



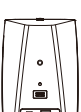

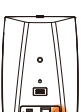



Cuadro de LED de estado









[Ejemplo] HEOS 1

Operación del dispositivo	Descripción	Acción del LED delantero	Acción del LED trasero
Apagado	No hay alimentación de CA o el sistema está en modo de espera completo	 (apagado)	 (apagado)
Conectado	Iniciándose	 (parpadeante)	 (apagado)
Encendido	Preparado-configurado y conectado a la red	 (fijo)	 (apagado)
Encendido	Sin conexión a la red	 (fijo)	 (fijo)











Operación del dispositivo	Descripción	Acción del LED delantero	Acción del LED trasero
Cambio de red	Conectándose a la red	 (parpadeante)	 (apagado)
Configuración	Sin conexión	 (fijo)	 (fijo)
	Se ha pulsado el botón de conexión	 (parpadeante)	 (parpadeante)
	El cable de conexión está correctamente	 (fijo)	 (fijo)











Operación del dispositivo	Descripción	Acción del LED delantero	Acción del LED trasero
	Conectándose a la red	 (parpadeante)	 (apagado)
	Configurado y conectado a la red	 (fijo)	 (apagado)
	Error	 (fijo)	 (fijo)
Actualización	Actualizándose	 (parpadeante)	 (parpadeante)









Operación del dispositivo	Descripción	Acción del LED delantero	Acción del LED trasero
	Reiniciándose	 (parpadeante)	 (apagado)
	Preparado-configurado y conectado a la red	 (fijo)	 (apagado)
Restablecimiento	Restablecimiento parcial: se borra la configuración del usuario	 (parpadeo rápido)	 (fijo)
	Restablecimiento completo: restablecimiento a los valores de fábrica	 (parpadeante)	 (fijo)



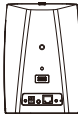

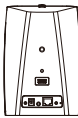





Operación del dispositivo	Descripción	Acción del LED delantero	Acción del LED trasero
	Reiniciándose	 (parpadeante)	 (apagado)
	Preparado-no configurado	 (fijo)	 (fijo)
Errores	Error de firmware	 (parpadeo lento; SIN atenuación)	 (apagado)
	Error de hardware	 (parpadeo rápido)	 (apagado)







Operación del dispositivo	Descripción	Acción del LED delantero	Acción del LED trasero
	Error de red	 (fijo)	 (fijo)
Cambio de volumen		 (parpadeo rápido)	 (apagado)
Silencio		 (parpadeo lento)	 (apagado)
WPS	Hay una sesión de WPS activa	 (parpadeo rápido)	 (parpadeo rápido)

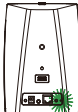

Operación del dispositivo	Descripción	Acción del LED delantero	Acción del LED trasero
	WPS conectada	 (fijo durante 3 segundos)	 (fijo)
	Tiempo de espera de WPS agotado	 (fijo durante 3 segundos)	 (fijo)
Gestión de alimentación	Modo de inicio rápido	 (fijo atenuado)	 (apagado)
	Modo de espera completo	 (apagado)	 (apagado)

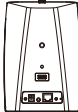

Operación del dispositivo	Descripción	Acción del LED delantero	Acción del LED trasero
Bluetooth	El emparejamiento de Bluetooth se encuentra activo	 (dos parpadeos)	 (dos parpadeos)
	Conectado (sin conexión a red)	 (un parpadeo)	 (apagado)
	Se ha producido un fallo en el emparejamiento Bluetooth	 (fijo durante 3 segundos)	 (fijo durante 3 segundos)













Indicador de batería de HEOS 1 Go Pack

El indicador de la batería dispone de 4 LED para indicar el tiempo restante aproximado de la batería interna y el estado de carga cuando está conectado a una fuente de alimentación de CA.











■ Cuando está conectado el cargador de CA/ fuente de alimentación (carga)

Presione y suelte el botón  para comprobar el estado de la carga. El indicador de carga se mostrará durante aproximadamente 5 segundos.

Modo	Estado de la batería	LED
Cargando	100 %	 
Cargando	76 – 99 %	 
Cargando	51 – 75 %	 
Cargando	26 – 50 %	 
Cargando	0 – 25 %	 

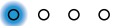
■ Durante el funcionamiento con la batería

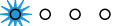
Pulse y suelte el botón  para comprobar la carga restante. El nivel de carga restante se muestra durante aproximadamente 5 segundos.

Modo	Estado de la batería	LED
Funcionamiento de la batería	76 – 100 %	 
Funcionamiento de la batería	51 – 75 %	 
Funcionamiento de la batería	26 – 50 %	 
Funcionamiento de la batería	6 – 25 %	 
Funcionamiento de la batería	0 – 5 %	 



- Indicador de batería baja: Cuando el nivel de carga de la batería es muy bajo, puede que el LED izquierdo parpadee. Indica que debe conectar el cargador de CA cuanto antes.



Codecs y tipos de archivo compatibles

Frecuencia	Velocidad de muestreo	Extensión de archivo	Códec	Velocidad de bits
32/44,1/48 88,2/96/176,4 192 kHz	16/24 bits	wav	PCM	---
32 kHz 44,1 kHz 48 kHz	16 bits	mp3	MPEG-1 Audio Layer 3 CBR/VBR	32 – 320 kbps
32 kHz 44,1 kHz 48 kHz	16 bits	m4a aac	AAC-LC	48 – 320 kbps
32 kHz 44,1 kHz 48 kHz	16 bits	wma	wma9 CBR	CBR: 48 – 192 kbps
44,1/48 88,2/96/176,4 192 kHz	16/24 bits	flac	flac	---
44,1/48 88,2/96/176,4 192 kHz	16/24 bits	m4a	ALAC	---

NOTA

- No se admiten archivos protegidos por DRM como Fairplay DRM de Apple.
- Si selecciona una fuente de música con una alta velocidad de bits o una alta resolución, se establece al nivel adecuado por códec antes de emitirse.
- El descodificador ALAC se distribuye con licencia Apache, versión 2.0 (<http://www.apache.org/licenses/LICENSE-2.0>)



Especificaciones

Especificaciones del altavoz

■ HEOS 3

LAN inalámbrica

Tipo de red:	Conforme a IEEE 802.11a/b/g/n/ac
Rango de frecuencias utilizado:	2,4 GHz, 5 GHz

General

Temperatura de funcionamiento:	41 °F – 95 °F (5 °C – 35 °C)
Fuente de alimentación:	CA 100 – 240 V, 50/60 Hz
Consumo de energía:	22 W
Consumo de energía en el Modo de inicio rápido: *	3,9 W (Wi-Fi) 3,7 W (Ethernet) 4,3 W (USB) 3,9 W (Bluetooth)
Consumo de energía en modo de espera completo: *	0,3 W
Entrada analógica máxima:	1 Vrms

*El cable a AUX IN debe desconectarse para entrar en Modo de inicio rápido y en modo de espera completo.



Dimensiones

Unidad: pulgada (mm)

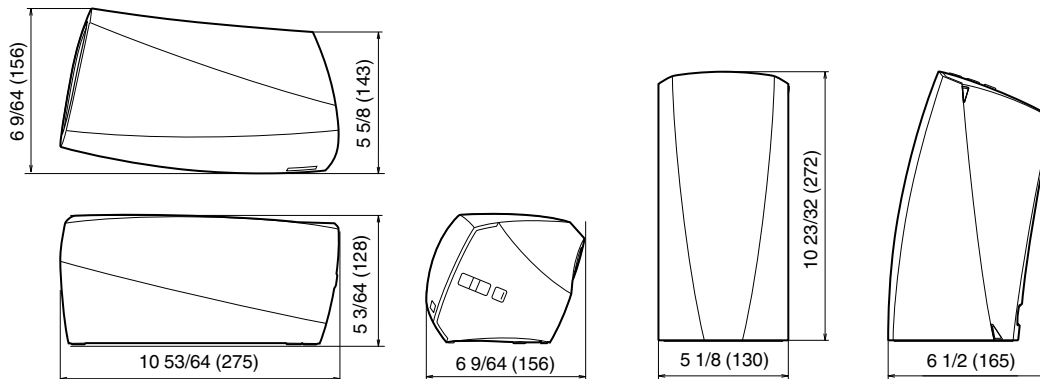

Peso: 4 libras, 3 onzas (1,9 kg)

Con el propósito de introducir mejoras, las especificaciones y el diseño del equipo están sujetos a cambios sin previo aviso.



■ HEOS 1

LAN inalámbrica

Tipo de red:	Conforme a IEEE 802.11a/b/g/n/ac
Rango de frecuencias utilizado:	2,4 GHz, 5 GHz

General

Temperatura de funcionamiento:	41 °F – 95 °F (5 °C – 35 °C)
Fuente de alimentación:	CA 100 – 240 V, 50/60 Hz
Consumo de energía:	20 W
Consumo de energía en el Modo de inicio rápido: *	4,1 W (Wi-Fi) 3,5 W (Ethernet) 4,5 W (USB) 4,1 W (Bluetooth)
Consumo de energía en modo de espera completo: *	0,3 W
Entrada analógica máxima:	1 Vrms

*El cable a AUX IN debe desconectarse para entrar en Modo de inicio rápido y en modo de espera completo.



Dimensiones

Unidad: pulgada (mm)

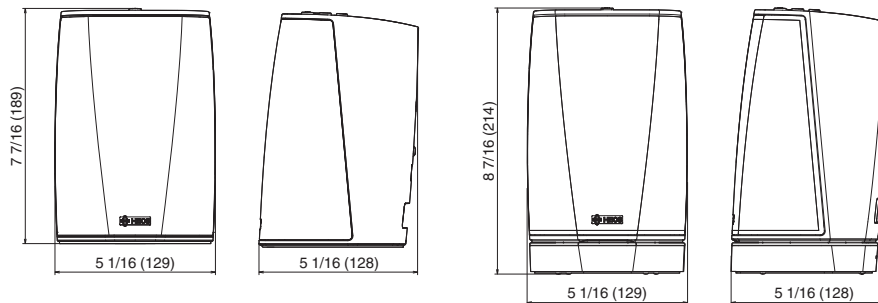

Peso:

HEOS 1: 3 libras 1,4 onzas (1,4 kg)

HEOS 1 + Go Pack : 3 libras 12,0 onzas (1,7 kg)

Con el propósito de introducir mejoras, las especificaciones y el diseño del equipo están sujetos a cambios sin previo aviso.



Información

Marcas



Google Play y el logotipo de Google Play son marcas comerciales de Google LLC.



Apple, el logotipo de Apple, iPad, iPhone y iPod touch son marcas de Apple Inc., registradas en los Estados Unidos de América y otros países. App Store es una marca de servicio de Apple Inc.



Amazon, Kindle, Echo, Alexa, Dash, Fire y todos los logotipos relacionados son marcas comerciales de Amazon.com, Inc. o sus afiliados.



La marca denominativa y los logotipos de Bluetooth® son marcas comerciales registradas propiedad de Bluetooth SIG, Inc. y cualquier uso de tales marcas por D&M Holdings Inc. está bajo licencia. Otras marcas registradas y nombres comerciales son de sus respectivos propietarios.



DENON®

HEOSbyDenon.com

3520 10467 00ADE

Copyright © 2016 D&M Holdings Inc. All Rights Reserved.