

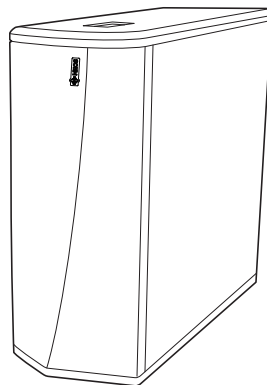

Manuel de l'Utilisateur

HEOS Subwoofer



Introduction	4	Effectuer des réglages	21
Avant de commencer	5	Réglage du niveau	21
Exigences système	5	Réglage du filtre passe-bas	21
Exigences réseau	5	Réglage de la phase	22
Exigences matérielles	6	Réglage de la luminosité du voyant d'état	22
Exigences du contrôleur	7		
Familiarisation avec votre subwoofer HEOS	8		
Panneau avant	10		
Contrôles	11		
Panneau arrière	12		
Positionnement de votre subwoofer HEOS	13		
Alimentation de votre subwoofer HEOS	14		
Obtention de l'application HEOS	15		
Configuration de votre premier subwoofer HEOS	16		
Ajout d'appareils HEOS supplémentaires	17		
Ajout d'appareils HEOS filaires	17		
Ajout d'appareils HEOS sans fil	17		
Connexion d'appareils	18		
Appariement d'un subwoofer HEOS à un appareil HEOS	18		
Appariement d'un subwoofer HEOS à un HEOS AVR ou une HEOS Bar	18		
Appariement d'un subwoofer HEOS à un autre appareil HEOS	19		
Désappariement du subwoofer HEOS	20		



Mise à jour de votre système	23	Spécifications	37
Fonctionnalités avancées	24	Informations	39
Performance sans fil	24	Marques commerciales	39
Gestion de l'alimentation	25		
Modes d'alimentation	25		
Mode de démarrage rapide	25		
Veille profonde	25		
Arrêt	25		
Dépannage de base	26		
Mon dispositif HEOS ne se connecte pas à mon réseau via le câble audio	26		
Mon dispositif HEOS s'éteint et la DEL d'état clignote en rouge	26		
Connexion à un réseau WPS	27		
Réinitialisation de votre appareil HEOS	27		
Rétablir l'appareil HEOS sur les réglages par défaut	28		
Contacteur Denon	29		
Tableau des DEL d'état	30		
Codecs et types de fichiers pris en charge	36		



Nous vous remercions pour l'achat de ce produit HEOS. Pour un fonctionnement optimal, veuillez lire attentivement ce manuel de l'utilisateur avant de vous servir de l'unité.

REMARQUE

- CE DOCUMENT CONTIENT DES INFORMATIONS SUJETTES À DES MODIFICATIONS SANS PRÉAVIS.
Pour les informations les plus récentes, visitez le site <http://www.HEOSbyDenon.com>

Introduction

Le subwoofer HEOS fait partie du système audio sans fil HEOS multi-pièces qui vous permet de profiter de votre musique préférée, n'importe où chez vous. En utilisant votre réseau domestique existant et l'application HEOS sur votre iOS ou périphérique Android™, vous pouvez explorer, naviguer et lire de la musique de votre propre bibliothèque musicale ou depuis de nombreux services de musique en ligne.

- Véritable audio multi-pièces - écoutez des plages différentes dans des pièces différentes ou la même plage dans toutes les pièces
- Utilisez votre réseau domestique sans fil existant pour une configuration aisée et rapide
- Synchronisation audio quasi-instantanée leader de l'industrie entre appareils HEOS
- Qualité audio Denon légendaire
- Si vous êtes pressé, vous pouvez profiter de musique audio très rapidement en suivant les étapes décrites dans le guide de démarrage rapide HEOS (fourni avec votre appareil HEOS).



Poursuivez la lecture de ce Manuel de l'Utilisateur pour obtenir des informations plus détaillées sur les fonctions et les avantages de votre subwoofer HEOS.



Avant de commencer

REMARQUE

- Si vous avez déjà installé au moins un appareil HEOS, veuillez passer à la section “Ajout d'appareils HEOS supplémentaires” (📖 p. 17).

Exigences système

Avant de commencer à installer votre premier appareil HEOS, veuillez vous assurer de comprendre et satisfaire les exigences de base.

■ Exigences réseau

Routeur sans fil - Afin d'utiliser votre système musical HEOS, vous devez disposer d'un réseau sans fil (Wi-Fi) ou Ethernet qui fonctionne chez vous. Même en cas de connexion à un réseau Ethernet, une connexion Wi-Fi au routeur est requise pour contrôler le système à l'aide de l'application de contrôle HEOS. Si vous ne disposez d'un réseau sans fil, veuillez contacter votre revendeur ou détaillant de produits électroniques Denon local pour vous aider lors de votre achat et votre installation d'un réseau sans fil chez vous.

Connexion Internet haut débit – HEOS accède à Internet pour diffuser de la musique chez vous à partir de plusieurs services de musique en ligne populaires. HEOS est également conçu pour vous fournir des mises à jour du logiciel, qui sont fournies via votre connexion Internet domestique. Des services DSL, câble et fibre fournissent également l'expérience et la fiabilité idéales. Vous rencontrerez peut-être des problèmes de performance avec des connexions Internet plus lentes comme celles de services satellite.



■ Exigences matérielles

Utilisez le Subwoofer HEOS avec des appareils HEOS existants.

[Exemple]

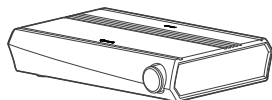

HEOS AVR

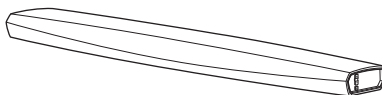

HEOS Bar

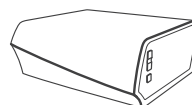

HEOS Amp

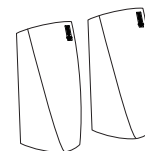

Enceinte HEOS

REMARQUE

- Le Subwoofer HEOS ne peut pas être utilisé seul.



■ Exigences du contrôleur

Vous pouvez contrôler votre système audio sans fil HEOS multi-pièces avec l'application HEOS gratuite sur tout iOS ou périphérique mobile Android satisfaisant les exigences minimales :



Exigences minimales de l'iOS

- iOS version 8.0 ou ultérieure
- iPhone® 4S ou plus récent
- iPad® 2 ou plus récent
- iPod touch® (5ème génération) ou plus récent



Exigences minimales pour Android

- Android OS version 4.0 ou ultérieure
- Toutes les résolutions



Familiarisation avec votre subwoofer HEOS

Sortez votre subwoofer HEOS de son emballage et vérifiez que les éléments suivants sont inclus :

Subwoofer HEOS

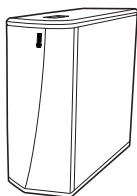

Guide de démarrage rapide

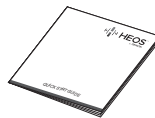

Message de remerciements
(Modèle d'Amérique du Nord uniquement)



Plan de protection étendu
(Modèle d'Amérique du Nord uniquement)



Garantie
(Modèle d'Amérique du Nord uniquement)



Consignes de sécurité



Cordon d'alimentation

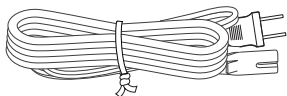

Câble de configuration de 3,5 mm



Câble Ethernet



Pieds

**REMARQUE**

- Veuillez utiliser le cordon d'alimentation fourni dans l'emballage de votre appareil.



■ Panneau avant

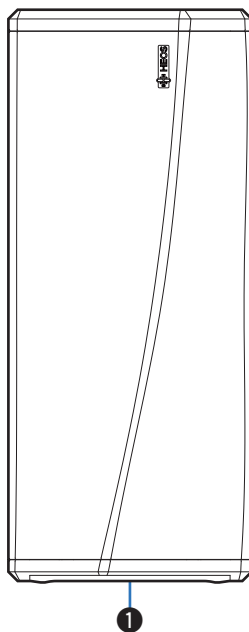

1 DEL d'état

Veillez vous reporter au "Tableau des DEL d'état" pour les couleurs DEL et leur signification. (👉 p. 30)



■ Contrôles

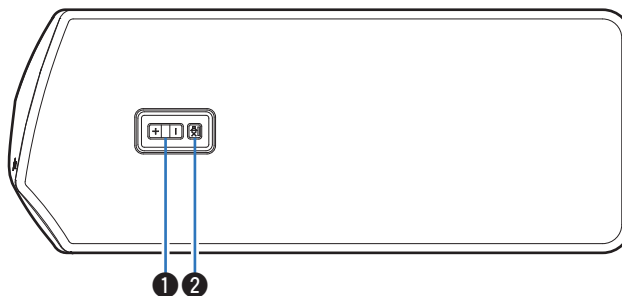

❶ **Touches de volume plus/moins (+, -)**

Elles permettent d'ajuster vers le haut ou le bas le niveau de volume de l'appareil HEOS.

❷ **Touche de mise en sourdine (🔇)**

Elle permet de mettre en sourdine ou non le volume de l'appareil HEOS.



■ Panneau arrière

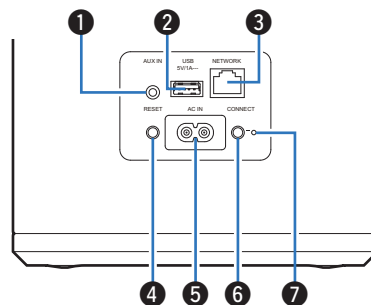

1 Prise AUX (AUX IN)

Permet d'ajouter l'appareil HEOS à votre réseau sans fil. (☞ p. 16)

2 Port USB

Utilisé pour connecter les périphériques de stockage USB.

3 Borne NETWORK

Utilisée pour connecter cet appareil à un réseau Ethernet filaire. (☞ p. 16)

4 Touche RESET

Divers réglages peuvent être réinitialisés à leurs valeurs d'usine par défaut. (☞ p. 27)

5 Entrée CA (AC IN)

Utilisée pour brancher le cordon d'alimentation. (☞ p. 14)

6 Touche CONNECT

Utilisée pour la configuration Wi-Fi.

7 DEL d'état de connexion

Indique le statut de cet appareil. (☞ p. 30)



Positionnement de votre subwoofer HEOS

Le subwoofer HEOS est conçu pour ajouter une fonctionnalité audio multi-pièces HEOS à un périphérique externe, ce qui permet une amplification audio. Vous devez placer votre subwoofer HEOS à un endroit approprié près des enceintes auxquelles vous le connectez.

- Le subwoofer HEOS doit être à portée de votre réseau sans fil.

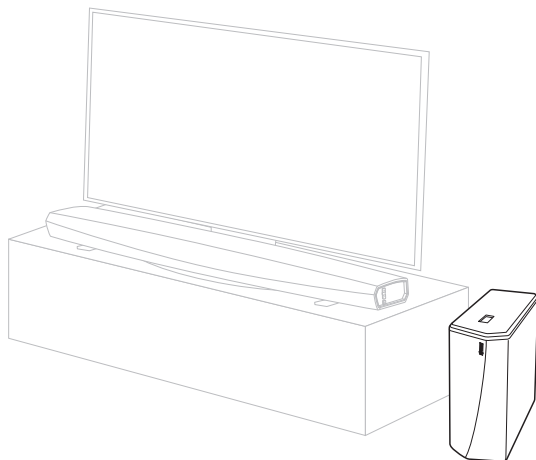

- Fixez les pieds inclus aux quatre coins du côté du subwoofer HEOS si vous le positionnez horizontalement.

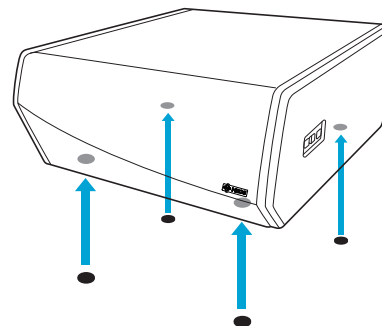

Alimentation de votre subwoofer HEOS

Connectez le cordon d'alimentation fourni avec l'emballage à l'arrière du subwoofer HEOS et branchez-le à une prise murale.

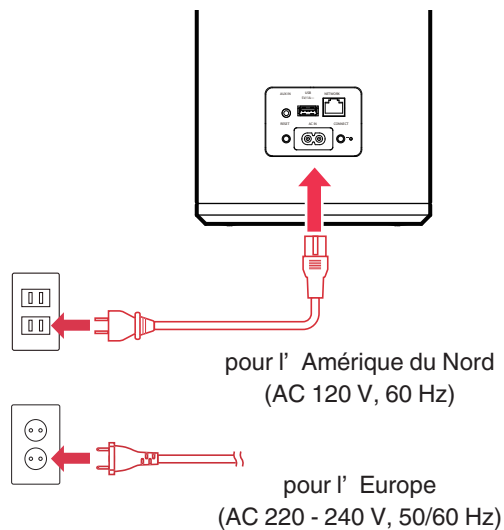

Obtention de l'application HEOS

L'application HEOS est au coeur de l'expérience HEOS. En utilisant votre téléphone portable et l'application HEOS, vous pouvez configurer, naviguer, explorer et commander votre système HEOS depuis la paume de votre main, n'importe où dans votre maison.

Téléchargez l'application HEOS pour iOS ou Android en recherchant "HEOS" dans l'App Store®, le magasin Google Play™ ou Amazon pour "HEOS".



À des fins d'amélioration, les spécifications et la conception sont sujettes à des modifications sans préavis.



Configuration de votre premier subwoofer HEOS

Après avoir placé votre subwoofer HEOS dans votre pièce d'écoute et téléchargé l'application HEOS, vous êtes prêt à configurer votre subwoofer HEOS pour l'écoute de musique. Ceci implique de suivre quelques étapes simples pour connecter le subwoofer HEOS à votre réseau domestique existant :

Avertissement

- NE connectez PAS le câble Ethernet si vous connectez votre subwoofer HEOS à votre réseau sans fil. Si vous connectez le subwoofer HEOS à un réseau filaire, utilisez le câble Ethernet pour connecter le subwoofer HEOS à votre réseau ou votre routeur.

1 Assurez-vous que votre périphérique mobile est connecté à votre réseau sans fil (le même réseau auquel vous souhaitez connecter votre subwoofer HEOS).

Vous pouvez vérifier ceci dans le menu Réglages – Wi-Fi de votre iOS ou périphérique Android.

REMARQUE

- Si votre réseau sans fil est sécurisé, assurez-vous de connaître le mot de passe pour rejoindre votre réseau.

2 Assurez-vous d'avoir le câble de configuration de 3,5 mm inclus à portée.



3 Démarrez l'application HEOS sur votre périphérique mobile.



4 Appuyez sur la touche “Configurer maintenant” dans la partie supérieure de l'écran.

5 Suivez les instructions pour ajouter le subwoofer HEOS à votre réseau sans fil.

Les réglages Wi-Fi de votre périphérique mobile seront copiés sur le subwoofer HEOS via le câble audio.

REMARQUE

- Si vous avez des problèmes pour brancher votre appareil HEOS, sautez à la section Dépannage. (🔍 p. 26)



Ajout d'appareils HEOS supplémentaires

Le système audio sans fil HEOS multi-pièces est un véritable système audio multi-pièces qui synchronise automatiquement la lecture entre les différents appareils HEOS pour que l'audio provenant de différentes pièces soit parfaitement synchronisé et le son toujours superbe ! Vous pouvez aisément ajouter jusqu'à 32 appareils à votre système HEOS.

Ajout d'appareils HEOS filaires

Il vous suffit de connecter les appareils HEOS à votre réseau domestique à l'aide d'un câble Ethernet et l'appareil HEOS apparaîtra sur votre application HEOS comme une nouvelle pièce dans l'écran "Pièces".

À votre convenance, vous pouvez affecter un nom aux appareils HEOS pour indiquer la pièce dans laquelle vous les avez placés.



- Utilisez uniquement un câble LAN STP ou ScTP blindé qui est facilement disponible dans les magasins d'électroniques (CAT-5 ou supérieur recommandé).
- Ne connectez pas une borne réseau directement au port LAN/à la borne Ethernet de votre ordinateur.

Ajout d'appareils HEOS sans fil

Vous pouvez ajouter des appareils HEOS sans fil à votre système HEOS en sélectionnant "Ajouter le périphérique" dans le menu de réglages de l'application HEOS et en suivant les instructions ci-dessous :



Connexion d'appareils

Appariement d'un subwoofer HEOS à un appareil HEOS

Le HEOS Subwoofer doit être apparié avec un autre appareil HEOS.

■ Appariement d'un subwoofer HEOS à un HEOS AVR ou une HEOS Bar

- 1** Sélectionnez l'icône Settings  située dans l'angle supérieur gauche du menu "Musique" principal pour afficher le menu Settings.
- 2** Sélectionnez HEOS AVR ou HEOS Bar dans "Mes périphériques".
- 3** Sélectionnez l'assistant de configuration et ajoutez le HEOS Subwoofer.
Suivez les instructions du menu pour terminer la configuration.

REMARQUE

- Un HEOS Subwoofer ne peut lire aucune piste audio sauf s'il est apparié avec un autre périphérique HEOS.
- Un HEOS subwoofer doit être relié à votre réseau sans fil avant d'être apparié.

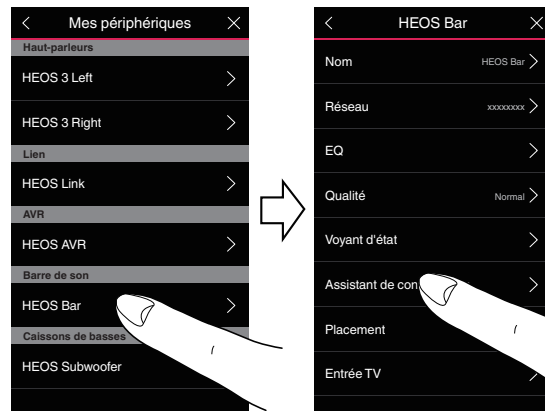

■ Appariement d'un subwoofer HEOS à un autre appareil HEOS

1 Sélectionnez le HEOS Subwoofer actuellement non apparié.

2 Sélectionnez le périphérique HEOS devant être apparié.

Le subwoofer HEOS sera associé avec lui et lira les graves profondes de l'appareil HEOS ajouté.



Les périphériques suivants peut être connectés de la sorte.

- HEOS Amp
- HEOS Link
- Enceinte HEOS

REMARQUE

- Un HEOS Subwoofer ne peut lire aucune piste audio sauf s'il est apparié avec un autre périphérique HEOS.
- Un HEOS subwoofer doit être relié à votre réseau sans fil avant d'être apparié.

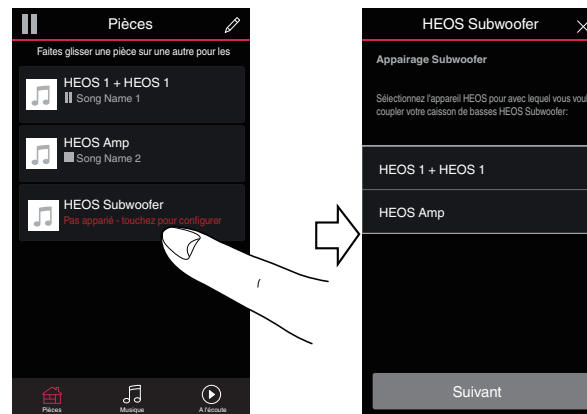

Désappariement du subwoofer HEOS

- 1 Tapez sur l'icône crayon ✎ dans l'angle supérieur droit du menu "Pièces".
- 2 Tapez sur le périphérique HEOS devant être désapparié du HEOS Subwoofer.
- 3 Sélectionnez "Déconnecter des subwoofers sans fil".

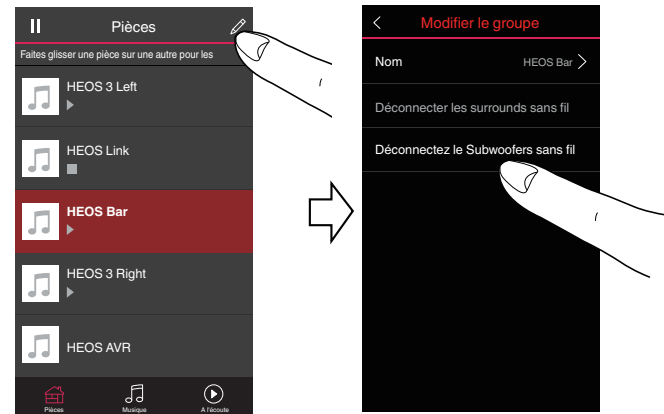

Effectuer des réglages

Vous pouvez régler un paramétrage spécifique pour chacun de vos périphériques HEOS dans votre système :

- 1** Sélectionnez l'icône **Settings**  située dans l'angle supérieur gauche du menu "Musique" principal pour afficher le menu Settings.
- 2** Sélectionnez "Mes périphériques" pour afficher une liste de vos appareils HEOS.
- 3** Sélectionnez le périphérique HEOS que vous souhaitez régler.

Réglage du niveau

- 1** Sélectionnez "Niveau".
- 2** Réglez le niveau entre fort et faible afin de compenser le niveau de sortie du subwoofer.



- Vous pouvez aussi configurer les paramètres en tapant  dans l'écran Lecture en cours.

Réglage du filtre passe-bas

- 1** Sélectionnez "Filtre passe-bas".
- 2** Définissez le point de la fréquence de coupure.

**Optimisé
(recommandé)**

Sélectionnez en cas d'utilisation d'enceintes HEOS. Les valeurs optimisées sont définies pour chaque enceinte.

**40 Hz à 250 Hz
(pour les experts)**

En cas d'utilisation avec d'autres enceintes, configurez les paramètres qui correspondent aux caractéristiques des enceintes combinées.



Réglage de la phase

- 1 Sélectionnez “Phase”.
- 2 Sélectionnez Normal (par défaut) ou 180°.



- Pour une configuration normale, choisissez “Normal”.
- Le volume des graves augmente si on le commute sur “180°” à cause de l'emplacement du Subwoofer.

Réglage de la luminosité du voyant d'état

- 1 Sélectionnez “Voyant d'état”.
- 2 Ajustez la luminosité vers le haut ou le bas ou réglez le curseur en position OFF pour désactiver complètement le voyant d'état.



Mise à jour de votre système

HEOS peut ajouter des améliorations et une fonctionnalité de mise à jour via votre connexion Internet haut débit. Suivez les instructions à l'écran pour mettre à jour l'appareil HEOS et/ou l'application de votre contrôleur.

- 1** Sélectionnez l'icône **Settings**  située dans l'angle supérieur gauche du menu "Musique" principal pour afficher le menu **Settings**.

- 2** Sélectionnez "Mise à jour logicielle".

Vérifier les mises à jour

Suivez les instructions à l'écran pour installer toutes les mises à jour disponibles pour votre système HEOS.

Mise à jour automatique

MARCHE (par défaut) :	Les mises à jour valides sont effectuées automatiquement.
---------------------------------	---

OFF :	Vous serez notifié des mises à jour valides sur l'application HEOS.
--------------	---



Fonctionnalités avancées

Il y a quelques fonctionnalités avancées sur le système HEOS que vous pourrez explorer une fois que vous vous serez familiarisé avec le fonctionnement de base. Vous pouvez accéder aux fonctionnalités avancées du système HEOS en suivant les étapes ci-dessous :

- 1** Sélectionnez l'icône **Settings**  située dans l'angle supérieur gauche du menu "Musique" principal pour afficher le menu **Settings**.
- 2** Sélectionnez "Réglages avancés" pour afficher une liste des réglages disponibles.

Performance sans fil

Vous pouvez vérifier l'état de la connexion sans fil de votre appareil HEOS.

Qualité

Excellente / Bonne / Médiocre

REMARQUE

- Si le niveau de qualité de votre appareil HEOS est "médiocre", assurez-vous que vos appareils HEOS ne sont pas situés à proximité d'autres appareils électroniques qui pourraient interférer avec la connectivité sans fil (comme les fours à micro-ondes, les téléphones sans fil, les téléviseurs etc...)

Signal

Excellente / Bonne / Médiocre

REMARQUE

- Si le niveau de qualité de votre appareil HEOS est "médiocre", assurez-vous que vos appareils HEOS sont à portée de votre réseau sans fil.



Gestion de l'alimentation

Modes d'alimentation

■ Mode de démarrage rapide

Pour économiser de l'énergie, l'appareil passe automatiquement en "Mode de démarrage rapide" à chaque fois qu'il n'y a aucun accès réseau ou aucune lecture pendant 20 minutes et il reprend automatiquement normalement lorsque l'appareil est sélectionné et lit la musique.

La DEL d'état s'atténue lorsque le mode est commuté vers le Mode de démarrage rapide.

■ Veille profonde

L'appareil peut aussi entrer automatiquement en "veille prolongée" à chaque fois que les connexions réseau filaires et sans fil sont supprimées pendant plus de 60 minutes en Mode de démarrage rapide. La DEL d'état s'éteindra pendant la Veille prolongée.

Pour "réveiller" un appareil HEOS de Veille profonde, vous devez appuyer sur les touches de volume ou de sourdine. La DEL du panneau avant s'allume alors immédiatement.

REMARQUE

- Veuillez noter que l'HEOS ne peut pas fonctionner comme prévu en veille profonde car il n'y a aucune connexion réseau.



- Vous pouvez également appuyer sur la touche ►/|| et la maintenir enfoncée pendant 5 secondes pour faire passer l'appareil en Veille profonde.

■ Arrêt

Pour éteindre complètement l'alimentation de l'appareil, vous devez retirer la prise principale de la prise d'alimentation.



Dépannage de base

Mon dispositif HEOS ne se connecte pas à mon réseau via le câble audio

Solution	Reportez-vous à la page
<ul style="list-style-type: none">Assurez-vous que votre périphérique mobile est connecté à votre réseau sans fil avant de configurer votre appareil.	16
<ul style="list-style-type: none">Vous pouvez également connecter votre appareil à votre routeur réseau à l'aide du câble Ethernet fourni. Une fois connecté via Ethernet, l'application HEOS doit reconnaître le dispositif et vous pouvez le déplacer manuellement sur votre réseau sans fil en utilisant Réglages/Mes périphériques/Nom_Appareil/Avancé/Network Settings.	17

Mon dispositif HEOS s'éteint et la DEL d'état clignote en rouge

Solution	Reportez-vous à la page
<ul style="list-style-type: none">En raison de la hausse de température de votre appareil HEOS, le circuit de protection a été activé. Mettez l'appareil hors tension, patientez une heure environ jusqu'à ce qu'il ait suffisamment refroidi. Puis, mettez à nouveau sous tension.	-



Connexion à un réseau WPS

Solution	Reportez-vous à la page
<ul style="list-style-type: none"> Si votre routeur sans fil prend en charge le WPS (Wi-Fi Protected Setup™), votre appareil HEOS sans fil peut éventuellement se connecter à votre réseau à l'aide de la méthode "Bouton poussoir" en suivant ces étapes : Le logo Wi-Fi Protected Setup™ est une marque de commerce de Wi-Fi Alliance. <ol style="list-style-type: none"> Appuyez sur le bouton WPS sur votre routeur. Dans les 2 minutes, appuyez longuement sur le bouton Connecter sur le panneau arrière de l'appareil HEOS pendant 3 secondes. La DEL sur la face avant de l'appareil clignote en vert pendant quelques secondes pendant qu'il se connecte à votre routeur WOS. Lorsque la connexion est terminée, la DEL sur la face avant de l'appareil s'allume continuellement en bleu. 	5

Réinitialisation de votre appareil HEOS

Solution	Reportez-vous à la page
<ul style="list-style-type: none"> La réinitialisation de votre appareil HEOS effacera les infos de réseau sans fil, l'EQ et le nom mais conservera son logiciel actuel. Vous devrez utiliser Réglages - Ajouter le périphérique pour reconnecter l'appareil HEOS à votre réseau domestique avant de pouvoir l'utiliser. Pour réinitialiser votre appareil HEOS, pressez et maintenez pendant 5 secondes les touches RESET situées à l'arrière de l'appareil HEOS jusqu'à ce que la DEL avant commence à clignoter en ambre. 	-



Rétablir l'appareil HEOS sur les réglages par défaut

Solution	Reportez-vous à la page
<ul style="list-style-type: none">• La restauration de l'appareil HEOS à ses réglages par défaut efface tous les réglages et restaure le logiciel d'origine qui a été installé en usine. <p>Avertissement</p> <ul style="list-style-type: none">• Tous les réglages seront effacés et le logiciel sera probablement rétrogradé ! <p>Pour rétablir les réglages d'usine de votre appareil HEOS, débranchez le câble d'alimentation de la prise électrique. Appuyez sur la touche RESET située à l'arrière de l'appareil HEOS et maintenez-la enfoncée, reconnectez le câble d'alimentation et appuyez jusqu'à ce que la DEL avant commence à clignoter en ambre.</p>	-

* Pour plus d'informations, visitez le site <http://www.HEOSbyDenon.com>



Contacteur Denon

Pour les États-Unis et le Canada uniquement :

Si vous avez besoin d'une assistance supplémentaire avec votre produit HEOS, veuillez contacter HEOS, par les services clientèle ci-dessous :

Site Internet : www.HEOSbyDenon.com/Support

E-mail : Support@HEOSbyDenon.com

Chat en direct : www.HEOSbyDenon.com/LiveChat

Téléphone : Appel gratuit (855) 499 2820











(L-V 10h00 à 22h00 EST/Sam 12h00 à 20h00 EST)

Pour les autres régions :









Si vous avez besoin d'une aide supplémentaire pour résoudre des problèmes, veuillez contacter le service clientèle Denon de votre région ou allez sur <http://www.HEOSbyDenon.com>













Tableau des DEL d'état

Fonctionnement de l'appareil	Description	Action de la DEL avant	Action de la DEL arrière
Arrêt	Aucune alimentation CA ou veille profonde	 (arrêt)	 (arrêt)
Branchée	En cours de démarrage	 (clignotement)	 (arrêt)
Allumée	Prête à être configurée et connectée à votre réseau	 (fixe)	 (arrêt)
Allumée	Pas connectée à votre réseau	 (fixe)	 (fixe)
Modification du réseau	En cours de connexion à votre réseau	 (clignotement)	 (arrêt)











Fonctionnement de l'appareil	Description	Action de la DEL avant	Action de la DEL arrière
Configuration	Pas connectée	 (fixe)	 (fixe)
	Vous avez appuyé sur la touche de connexion	 (clignotement)	 (clignotement)
	Connexion du câble OK	 (fixe)	 (fixe)
	En cours de connexion à votre réseau	 (clignotement)	 (arrêt)









Fonctionnement de l'appareil	Description	Action de la DEL avant	Action de la DEL arrière
Configuration	Configurée et connectée à votre réseau	 (fixe)	 (arrêt)
	Erreur	 (fixe)	 (fixe)
Mise à jour	En cours de mise à jour	 (clignotement)	 (clignotement)
	En cours de redémarrage	 (clignotement)	 (arrêt)
	Prête à être configurée et connectée à votre réseau	 (fixe)	 (arrêt)













Fonctionnement de l'appareil	Description	Action de la DEL avant	Action de la DEL arrière
Réinitialisation	Réinitialisation logicielle : Suppression des réglages utilisateur	 (clignotement rapide)	 (fixe)
	Réinitialisation matérielle : Restauration des réglage d'usine	 (clignotement)	 (fixe)
	En cours de redémarrage	 (clignotement)	 (arrêt)
	Pas prête pour la configuration	 (fixe)	 (fixe)



Fonctionnement de l'appareil	Description	Action de la DEL avant	Action de la DEL arrière
Erreurs	Erreur du micrologiciel	 (clignotement lent (PAS affaibli))	 (arrêt)
	Erreur matérielle	 (clignotement rapide)	 (arrêt)
	Erreur réseau	 (fixe)	 (fixe)



Fonctionnement de l'appareil	Description	Action de la DEL avant	Action de la DEL arrière
WPS	Une session WPS est active	 (clignotement rapide)	 (clignotement rapide)
	WPS connecté	 (fixe pendant 3 secondes)	 (fixe)
	Expiration WPS	 (fixe pendant 3 secondes)	 (fixe)
Gestion de l'alimentation	Mode de démarrage rapide	 (fixe affaibli)	 (arrêt)
	Veille profonde	 (arrêt)	 (arrêt)



Codecs et types de fichiers pris en charge

Fréquence	Fréquence d'échantillonnage	Extension de fichiers	Codec	Débit binaire
32/44,1/48 88,2/96/176,4 192 kHz	16/24 bit	wav	PCM	---
32 kHz 44,1 kHz 48 kHz	16 bits	mp3	MPEG-1 Audio Layer 3 CBR/VBR	32 – 320 kbps
32 kHz 44,1 kHz 48 kHz	16 bits	m4a aac	AAC-LC	48 – 320 kbps
32 kHz 44,1 kHz 48 kHz	16 bits	wma	wma9 CBR	CBR : 48 – 192 kbps
44,1/48 88,2/96/176,4 192 kHz	16/24 bit	flac	flac	---
44,1/48 88,2/96/176,4 192 kHz	16/24 bit	m4a	ALAC	---
2,8/5,6 MHz	1 bit	dff dsf	DSDIFF DSF	---

REMARQUE

- Les fichiers protégés par DRM tels que Fairplay DRM d'Apple ne sont pas pris en charge.
- Le décodeur ALAC est distribué sous la licence Apache, version 2.0 (<http://www.apache.org/licenses/LICENSE-2.0>)



Spécifications

■ Section du réseau local sans fil

Type de réseau : Conforme au IEEE 802.11a/b/g/n/ac

Fréquence d'échantillonnage utilisée : 2,4 GHz, 5 GHz

■ Généralités

Température de fonctionnement : 41 °F – 95 °F (5 °C – 35 °C)

Alimentation : AC 120 V, 60 Hz (pour l'Amérique du Nord)

AC 220 - 240 V, 50/60 Hz (pour l'Europe)

Consommation : 70 W

Consommation électrique en mode de démarrage rapide : 4,5 W

Consommation électrique en mode veille profonde : *



■ Dimensions (Unité : po. (mm))

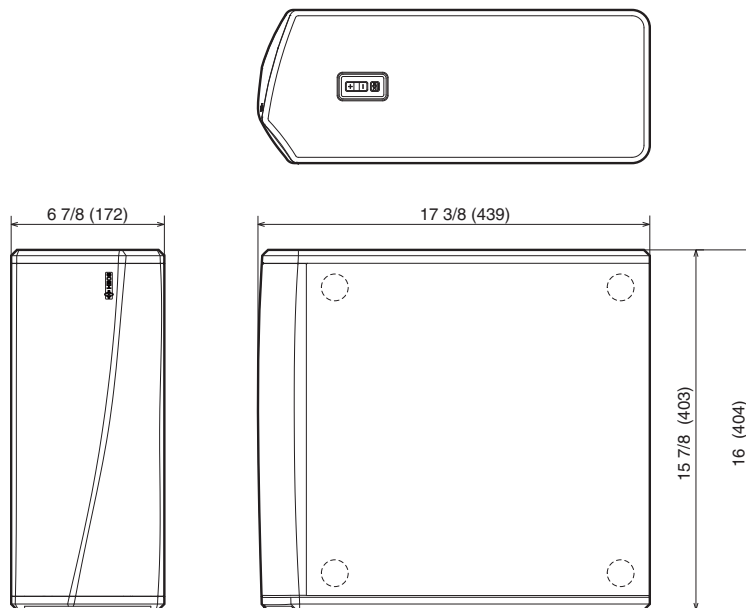

■ Poids : 10,1 kg (22 livres 4 onces)

À des fins d'amélioration, les spécifications et la conception sont sujettes à des modifications sans préavis.



Informations

Marques commerciales



Google Play et le logo Google Play sont des marques de Google LLC.



Apple, le logo Apple, iPad, iPhone et iPod touch sont des marques commerciales d'Apple Inc., enregistrées aux États-Unis et dans d'autres pays. App Store est une marque de services d'Apple Inc.



Amazon, Kindle, Echo, Alexa, Dash, Fire et tous les logos associés sont des marques commerciales d'Amazon.com, Inc. ou de ses filiales.



DENON®

HEOSbyDenon.com

3520 10492 00ADA

Copyright © 2017 D&M Holdings Inc. All Rights Reserved.