

# DENON®

## RCD-M40 / RCD-M40DAB

CD-RECEIVER

# Bedienungsanleitung

Sie können mehrere Seiten einer PDF auf einem einzelnen Blatt Papier drucken.

[Vorderseite](#)[Display](#)[Rückseite](#)[Fernbedienung](#)[Index](#)

<b>Zubehör</b>	<b>5</b>
Einlegen der Batterien	6
Reichweite der Fernbedienung	6
<b>Merkmale</b>	<b>7</b>
<b>Bezeichnung und Funktionen der Teile</b>	<b>8</b>
Vorderseite	8
Display	10
Rückseite	11
Fernbedienung	13

## Anschlüsse

<b>Lautsprecheranschluss</b>	<b>17</b>
Anschließen der Lautsprecherkabel	17
Anschließen der Subwoofer	18
Anschließen der Lautsprecher	18
<b>Anschließen eines analogen Geräts</b>	<b>19</b>
<b>Anschließen eines Wiedergabegeräts</b>	<b>19</b>
<b>Anschließen eines iPod oder USB-Speichergeräts an den USB-Anschluss</b>	<b>20</b>
<b>Anschließen einer DAB-/UKW-Antenne</b>	<b>22</b>
<b>Anschluss des Netzkabels</b>	<b>24</b>

## Wiedergabe

<b>Grundfunktionen</b>	<b>26</b>
Stromversorgung einschalten	26
Auswählen der Eingangsquelle	26
Einstellung der Lautstärke	27
Vorübergehendes Ausschalten des Tons	27
<b>Abspielen von CDs</b>	<b>28</b>
Abspielen von CDs	28
Wiedergabe der Titel in festgelegter Reihenfolge (Wiedergabeprogrammierung)	29
<b>Wiedergeben von Daten-CDs</b>	<b>30</b>
Wiedergabe von Dateien	31
<b>Wiedergabe von DAB-/UKW-Sendungen</b>	<b>32</b>
Wiedergabe von DAB-/UKW-Sendungen	32
Automatische Speicherung von UKW-Sendern (Auto Preset)	33
Manuelle Speicherung von UKW-Sendern	34
Wiedergabe von gespeicherten Sendern	34
Einstellen der gespeicherten Kanäle und Ändern der empfangenen Frequenz am Hauptgerät	35
RDS-Suche	35
PTY-Suche	36
TP-Suche	37
Radiotext	38
CT (Clock Time, Uhrzeit)	38
Wiedergabe von DAB/DAB+ (nur beim Modell RCD-M40DAB)	39



<b>Wiedergabe eines iPod</b>	<b>42</b>
Wiedergabe von Musik von einem iPod	43
Einstellen des Bedienungsmodus ("On-Display"-Modus)	44
Laden des iPod/iPhone	45
<b>Wiedergabe von USB-Speichergeräten</b>	<b>46</b>
Wiedergeben von Dateien, die auf einem USB-Speichergerät gespeichert sind	47
<b>Wiedergabe von DIGITAL IN</b>	<b>48</b>
<b>Wiedergabe von ANALOG IN</b>	<b>48</b>
<b>Praktische Funktionen</b>	<b>49</b>
Einstellen des Klangs	50
Einschlaffunktion	51
Überprüfen der Restzeit	51
Einstellen der Display-Helligkeit	52

## Einstellungen

<b>Menüübersicht</b>	<b>53</b>
Menübedienung	54
CLOCK SETUP	55
ALARM SETUP	55
ALARM ON/OFF	56
CD AUTO PLAY	57
SPK OPTIMISE	57
H/P AMP GAIN	57
AUTO STANDBY	58
CLOCK MODE	58



## Tipps

Tipps	60
Fehlersuche	61
<b>Zurücksetzen auf die Werkseinstellungen</b>	<b>70</b>

## Anhang

Wiedergeben von Daten-CDs	71
Wiedergabe von USB-Speichergeräten	72
Informationen zu Discs	73
Speicher der letzten Funktion	75
Erklärung der Fachausdrücke	76
Informationen zu Marken	78
Technische Daten	79
Index	82









Vielen Dank für den Kauf dieses Denon-Produkts.

Um einen fehlerfreien Betrieb sicherzustellen, lesen Sie bitte sorgfältig dieses Handbuch, bevor Sie das Gerät in Betrieb setzen. Bewahren Sie diese Bedienungsanleitung nach der Lektüre zum späteren Nachschlagen auf.

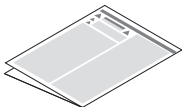
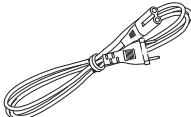
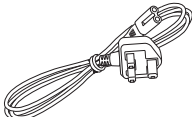
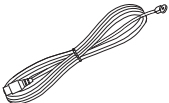
## Zubehör

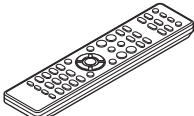
Überprüfen Sie, ob folgendes Zubehör im Lieferumfang des Produkts enthalten ist.

 <p>Kurzanleitung</p>	 <p>CD-ROM (Bedienungsanleitung)</p>	 <p>Sicherheitshinweise</p>	 <p>Netzkabel (nur kontinentaleuropäisches Modell)</p>	 <p>Netzkabel (nur RCD-M40DAB)</p>
 <p>UKW-Zimmerantenne (nur kontinentaleuropäisches Modell)</p>	 <p>UKW-/DAB-Zimmerantenne (nur RCD-M40DAB)</p>	 <p>Fernbedienung (RC-1204)</p>	 <p>R03/AAA-Batterien</p>	



## Einlegen der Batterien

- ① Öffnen Sie die hintere Abdeckung in Richtung des Pfeils, und nehmen Sie sie ab.

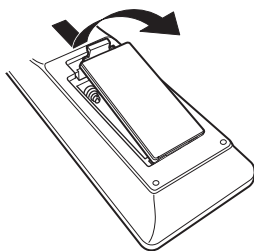

- ② Legen Sie zwei Batterien korrekt entsprechend der Abbildung in das Batteriefach ein.

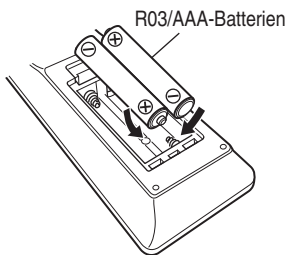

- ③ Setzen Sie die hintere Abdeckung wieder ein.

### HINWEIS

- Beachten Sie folgende Hinweise, um Schäden oder ein Auslaufen der Batterien zu vermeiden:
  - Verwenden Sie neue und alte Batterien nicht zusammen.
  - Verwenden Sie nicht zwei unterschiedliche Batteriearten.
- Wenn eine Batterie ausläuft, wischen Sie die Flüssigkeit im Batteriefach sorgfältig auf, und legen Sie neue Batterien ein.

## Reichweite der Fernbedienung

Richten Sie die Fernbedienung bei der Bedienung auf den Fernbedienungssensor.

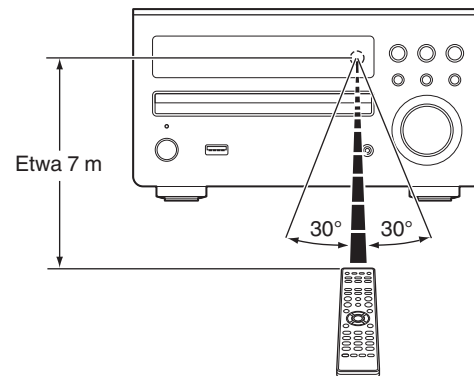

## Merkmale

- **Hochwertiger Verstärker zur Steigerung der Klangqualität**

Das Gerät zeichnet sich durch hochwertige Verstärkerschaltkreise mit 30 W + 30 W (6 Ω/Ohm) aus.

- **Direkte Wiedergabe für iPod® und iPhone® über USB**

Musikdaten von einem iPod können wiedergegeben werden, indem Sie das mit dem iPod gelieferte USB-Kabel über den USB-Anschluss dieses Gerätes anschließen, ebenso kann ein iPod über die mit diesem Gerät gelieferte Fernbedienung bedient werden.

- **Fantastischer Klang mit hoher Tragweite**

Die Platinen- und Schaltkreiskonfiguration wurde zur Verringerung der Impedanz überarbeitet. Dank der zuverlässigen Stromversorgung des Leistungsverstärkers und sonstiger Bereiche kann eine Leistung von 30 Watt erzielt werden.

- **Unkompliziertes und geradliniges Schaltkreisdesign für reinen Klang ohne Verfärbung**

Die beliebte M-Serie von Denon bietet hohe Klangqualität, die durch ihr unkompliziertes und geradliniges Konzept ermöglicht wird. Der Schaltungsaufbau ist einfach, die Signalwege sind kurz und etwaige negative Einflüsse auf die Klangqualität wurden auf ein Mindestmaß reduziert. Zudem bietet dieses Gerät einen Standby-Automatik-Modus, der dafür sorgt, dass das Gerät zum Standby wechselt, sobald es 15 Minuten lang nicht bedient wird.

- **Wiedergabe verschiedenster Formate, die auf einem USB-Gerät gespeichert sind**

Die Wiedergabe von Material aus USB-Speichergeräten, auf denen MP3-, WMA-, FLAC- oder MPEG-4 AAC-Dateien aufgezeichnet sind, wird unterstützt. Im Display des Geräts können für den aktuellen Titel der Musiktitel und der Name des Künstlers angezeigt werden. Die verwendbaren Zeichen können mit "Umschalten des Displays" festgelegt werden.

- **Niedriger Stromverbrauch im Standby**

Aus Gründen der Umweltfreundlichkeit wurde das Gerät so konzipiert, dass es im Standby-Modus lediglich 0,3 W verbraucht.

- **Fernbedienung**

Die mit diesem Gerät ausgelieferte Fernbedienung verfügt über große Tasten für häufig verwendete Funktionen, damit Sie schnell zu der gewünschten Funktion gelangen.

- **Hochwertiger Kopfhörerverstärker mit Verstärkungsregelung**

Dieses Gerät ist mit einem hochwertigen Kopfhörerverstärker ausgestattet, dessen Verstärkungsgrad geregelt werden kann. Ein breites Spektrum an Kopfhörern wird unterstützt.

- **2 digitale (optische) Eingänge für Fernseher oder digitale Geräte**

Durch den entsprechenden Anschluss können Sie Audio aus einem Fernseher oder Media Player digital abspielen und erhalten somit einen satten, hochwertigen Klang.



# Bezeichnung und Funktionen der Teile

## Vorderseite

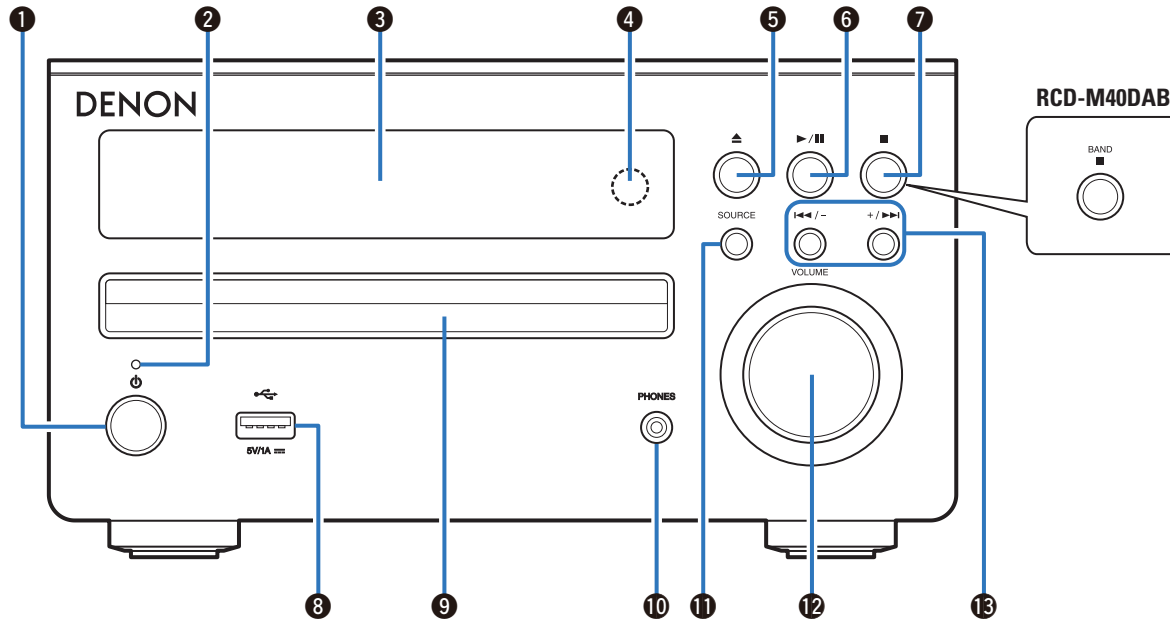



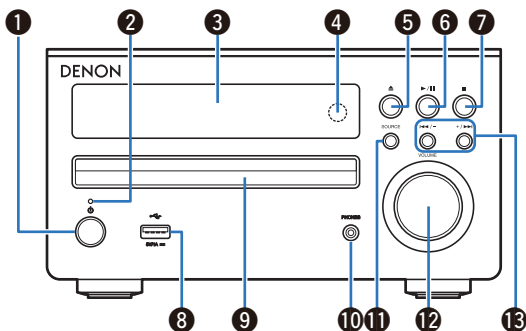

### 1 Netzschalter (⏻)

Schaltet das Gerät ein und aus (Standby).



- Wenn CLOCK MODE aktiviert ist, schaltet diese Taste zwischen dem Standardmodus und dem Uhrmodus um. (☞ S. 58)

### 2 Netzanzeige

Die Netzanzeige ändert sich entsprechend dem Gerätestatus wie unten dargestellt.

- Eingeschaltet: Grün
- Normales Standby: Aus
- iPod im Standby laden: Rot (☞ S. 45)
- Alarm-Standby: Orange (☞ S. 55)

### 3 Display

Hier werden zahlreiche Informationen angezeigt.

### 4 Fernbedienungssensor

Empfängt Signale von der Fernbedienung. (☞ S. 6)

### 5 Taste zum Öffnen/Schließen des CD-Fachs (⏮)

Mit dieser Taste wird das CD-Fach geöffnet und geschlossen.

### 6 Wiedergabe-/Pausetaste (▶/⏸)

### 7 Stopptaste (■) (nur kontinentaleuropäisches Modell)

**Band-/Stopptaste (■) (nur beim Modell RCD-M40DAB)**

### 8 USB-Anschluss

Zum Anschließen von iPod oder USB-Speichergeräten. (☞ S. 20)

### 9 CD-Fachs

Hier wird die CD eingelegt.

### 10 Kopfhörerbuchse (PHONES)

Wenn der Kopfhörer an diese Buchse angeschlossen ist, ist kein Ton mehr aus den angeschlossenen Lautsprechern zu hören.

#### HINWEIS

Zur Vermeidung von Gehörschäden sollte die Lautstärke nicht übermäßig hoch eingestellt werden, wenn Kopfhörer verwendet werden.

### 11 SOURCE-Taste

Ermöglichen die Auswahl der Eingangsquelle.

### 12 VOLUME-Knopf

Zur Einstellung des Lautstärkepegels.

### 13 Tasten für Rückwärts-/Vorwärtsspringen

**Speicher-/Sendereinstellstasten (◀◀/▶▶)**



## Display

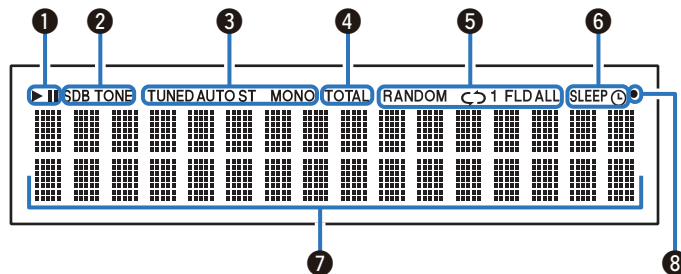

### 1 Wiedergabemodusanzeigen

- ▶: Während der Wiedergabe
- ||: Während der Pause

### 2 Klanganzeigen

**SDB:** Leuchtet, wenn die Funktion für superdynamischen Bass (Super Dynamic Bass) auf "ON" eingestellt ist.

**TONE:** Leuchtet, wenn der Klang (BASS/TREBLE) angepasst wird.

### 3 Anzeigen für den Empfangsmodus des Tuners

### 4 TOTAL-Anzeige

Leuchtet, wenn die Gesamtzahl der Titel und die Gesamtdauer der CD angezeigt werden.

### 5 Anzeige für Wiedergabemodus

### 6 Anzeige für die Timer-Bedienung

### 7 Informationsdisplay

Hier werden zahlreiche Informationen angezeigt.

### 8 Anzeige für den Empfang des Fernbedienungssignals

Leuchtet, wenn von der Fernbedienung ein Signal empfangen wird.



# Rückseite

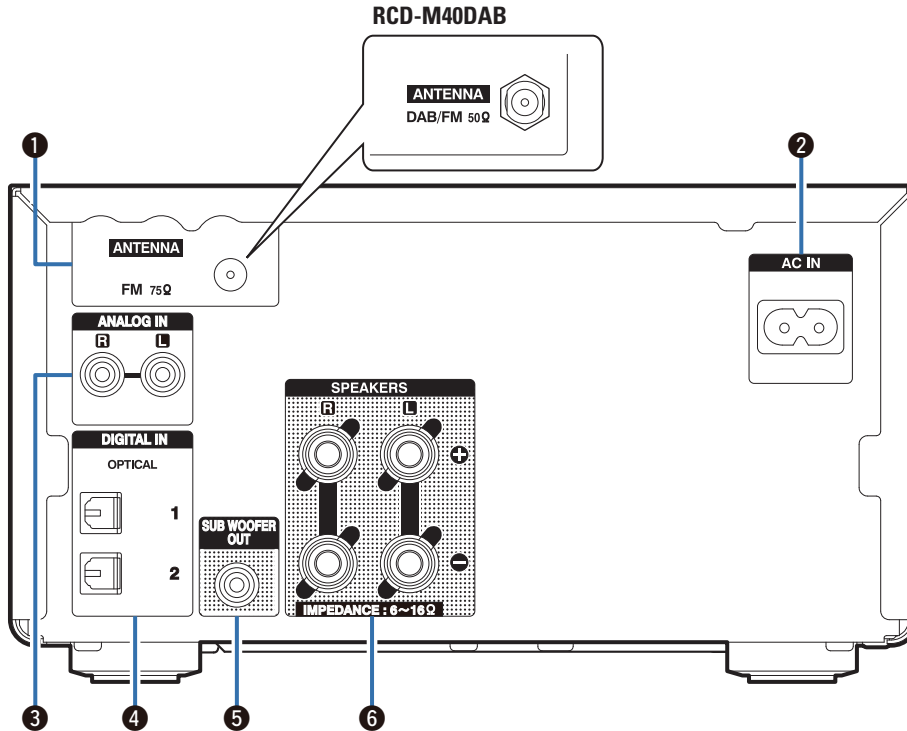

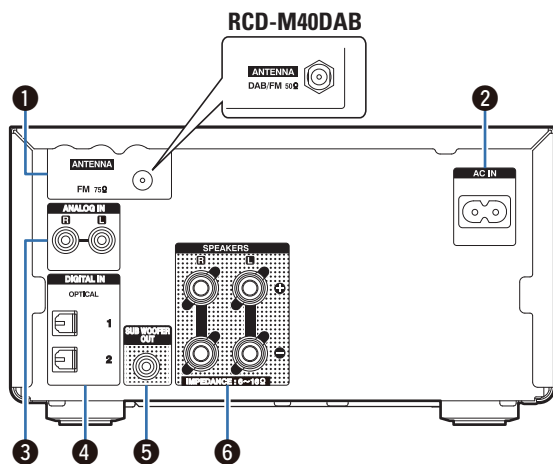

- 1 Anschluss für die UKW-Antenne (ANTENNA)** (nur kontinentaleuropäisches Modell)  
**Anschluss für die DAB-/UKW-Antenne (ANTENNA)** (nur RCD-M40DAB)  
 Ermöglicht den Anschluss von UKW-Antennen und DAB/UKW-Rahmenantennen. (☞ S. 22)
- 2 Wechselstromeingang (AC IN)**  
 Schließen Sie hier das im Lieferumfang enthaltene Netzkabel an. (☞ S. 24)
- 3 Analoge Audioanschlüsse (AUDIO IN)**  
 Ermöglichen den Anschluss von mit analogen Audioanschlüssen ausgestatteten Geräten. (☞ S. 19)
- 4 Digitale Audioanschlüsse (DIGITAL IN)**  
 Ermöglichen den Anschluss von mit digitalen Audioanschlüssen ausgestatteten Geräten. (☞ S. 19)
- 5 Subwoofer-Anschluss (SUBWOOFER OUT)**  
 Dient zur Verbindung mit einem Subwoofer mit integriertem Verstärker. (☞ S. 18)
- 6 Lautsprecheranschlüsse (SPEAKERS)**  
 Ermöglichen den Anschluss von Lautsprechern. (☞ S. 17)

## Fernbedienung

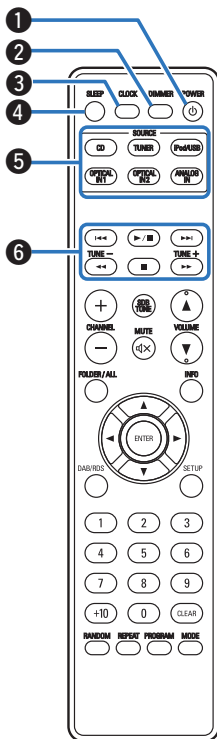

- 1 Netzschalter (⏻)**  
 Schaltet das Gerät ein/Standby. (☞ S. 26)
- 2 DIMMER-Taste**  
 Ermöglicht die Einstellung der Display-Helligkeit dieses Geräts. (☞ S. 52)
- 3 CLOCK-Taste**  
 Auf dem Gerät wird die aktuelle Zeit angezeigt. (☞ S. 51)
- 4 SLEEP-Taste**  
 Ermöglicht die Einstellung der Einschlaffunktion. (☞ S. 51)
- 5 Tasten zu Auswahl der Eingangsquelle**  
 Wählen die Eingangsquelle aus. (☞ S. 26)
- 6 Systemtasten**  
 Ermöglichen die Nutzung von Wiedergabefunktionen.
  - Tasten für Rückwärts-/Vorwärtsspringen (⏮, ⏭)
  - Wiedergabe/Pause-Taste (⏩/⏪)
  - Tasten für schnellen Rück-/Vorlauf (⏮, ⏭)
  - Stoptaste (■)**Sendereinstelltasten (TUNE +, -)**  
 Ermöglichen die Bedienung des Tuners. (☞ S. 32)



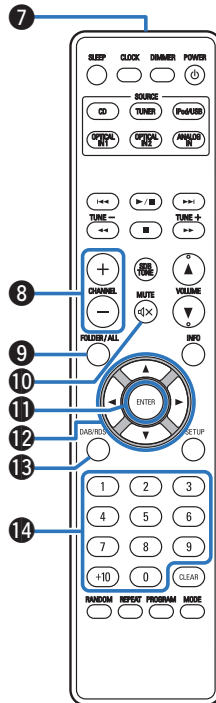

### 7 Signalsender

Überträgt Signale von der Fernbedienung. (☞ S. 6)

### 8 CHANNEL-Tasten (+, -)

Ermöglichen das Umschalten zwischen voreingestellten (PRESET) Kanälen.

### 9 FOLDER/ALL-Taste

Ermöglicht das Umschalten des Wiedergabebereichs auf einem USB-Gerät oder auf einer Daten-CD.

### 10 MUTE-Taste (M)

Stellt die Audioausgabe stumm. (☞ S. 27)

### 11 ENTER-Taste

Diese Taste bestätigt die Auswahl.

### 12 Pfeiltasten (Δ ∇ ◀ ▶)

Ermöglichen die Auswahl von Elementen.

### 13 DAB/RDS-Taste

Konfiguriert die DAB-/RDS-Einstellung.

### 14 Zahlentasten (0–9, +10)

Ermöglichen die Eingabe von Buchstaben oder Zahlen in das Gerät.



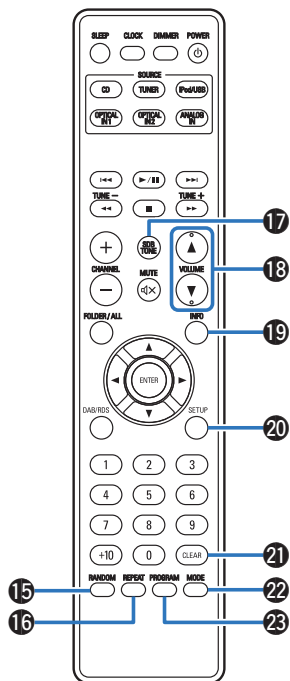

- 15 RANDOM-Taste**  
Schaltet die Zufallswiedergabe ein.
- 16 REPEAT-Taste**  
Schaltet die wiederholte Wiedergabe ein.
- 17 SDB/TONE-Taste**  
Zur Einstellung des Klangs.
- 18 VOLUME-Tasten (▲▼)**  
Ermöglichen die Einstellung des Lautstärkepegels.
- 19 Informationstaste (INFO)**  
Ermöglicht die Anzeige von Informationen im Display des Wiedergabebildschirms, z. B. verstrichene Zeit, Albumname und Titelname.
- 20 SETUP-Taste**  
Das Einrichtungs Menü wird im Display angezeigt.
- 21 CLEAR-Taste**  
Verwirft die Einstellungen.
- 22 MODE-Taste**  
Ermöglicht das Umschalten zum Bedienungsmodus für den iPod.
- 23 PROGRAM-Taste**  
Aktiviert die Programmwiedergabe.



## ■ Inhalt

Lautsprecheranschluss	17
Anschließen eines analogen Geräts	19
Anschließen eines Wiedergabegeräts	19
Anschließen eines iPod oder USB-Speichergeräts an den USB-Anschluss	20
Anschließen einer DAB-/UKW-Antenne	22
Anschluss des Netzkabels	24

### HINWEIS

- Stecken Sie das Netzkabel erst dann an, wenn alle Geräte angeschlossen wurden.
- Bündeln Sie Netzkabel und Anschlusskabel nicht. Anderenfalls kann es zu Brumm- oder anderen Störgeräuschen kommen.

## ■ Anschlusskabel

Legen Sie sich die für die anzuschließenden Geräte erforderlichen Kabel bereit.

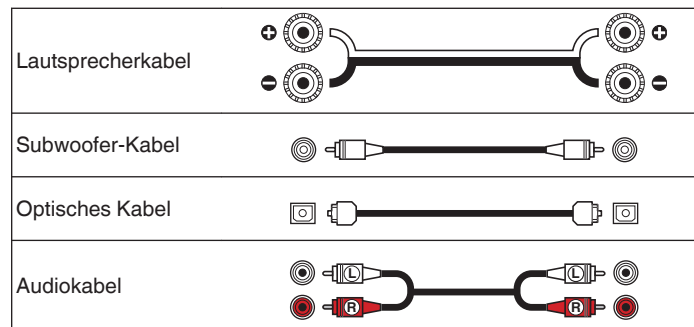



# Lautsprecheranschluss

In diesem Beispiel werden die Lautsprecher in diesem Raum an das Gerät angeschlossen.

Dieser Abschnitt enthält eine Beschreibung ihres Anschlusses in typischen Szenarien.

## HINWEIS

- Trennen Sie die Stromversorgung des Geräts, bevor Sie die Lautsprecher anschließen. Schalten Sie auch den Subwoofer aus.
- Schließen Sie die Lautsprecherkabel so an, dass sie an den Anschlussbuchsen nicht überstehen. Die Schutzschaltung kann u. U. aktiviert werden, wenn die Adern die Schalttafel berühren oder wenn die Plus- und Minuspole einander berühren. ("Überlastschutz" (☞ S. 77))
- Berühren Sie die Anschlussbuchsen der Lautsprecher nicht, wenn das Gerät an das Stromnetz angeschlossen ist. Dies kann zu einem Stromschlag führen.
- Verwenden Sie Lautsprecher mit einer Impedanz von 6 bis 16  $\Omega$ /Ohm.

## Anschließen der Lautsprecherkabel

Überprüfen Sie beim Anschließen der Lautsprecher an dieses Gerät die Kennzeichnung von linkem (L) und rechtem (R) Kanal sowie die Ausrichtung von + und – sorgfältig, damit die Kanäle und Ausrichtungen stimmen.

- 1 Isolieren Sie ca. 10 mm des Lautsprecherkabelendes ab und verzwirbeln Sie das Ende der Ader fest.**



- 2 Drehen Sie den Lautsprecheranschluss gegen den Uhrzeigersinn, um ihn zu lösen.**

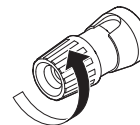

- 3 Führen Sie die Kernader des Lautsprecherkabels bis zum Beginn der Isolierung in den Lautsprecheranschluss ein.**

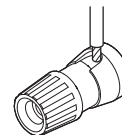

- 4 Drehen Sie den Lautsprecheranschluss im Uhrzeigersinn, um ihn festzuziehen.**

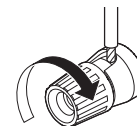

## Anschließen der Subwoofer

Verwenden Sie zum Anschließen des Subwoofers ein Subwoofer-Kabel.

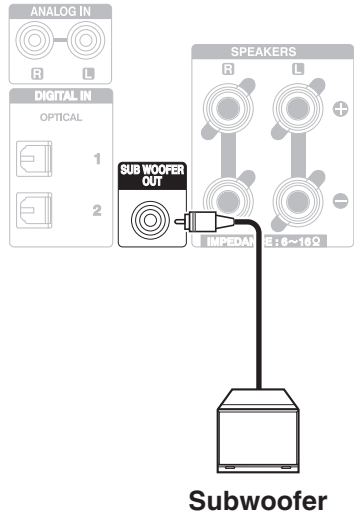

## Anschließen der Lautsprecher

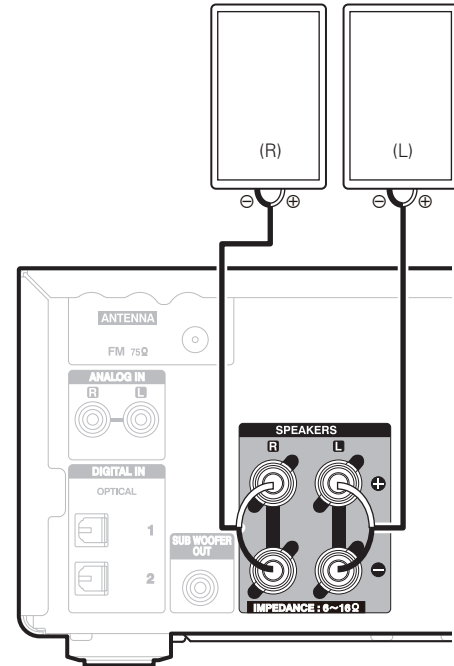

## Anschließen eines analogen Geräts

Über den analogen Audioausgang haben Sie die Möglichkeit, dieses Gerät an verschiedene andere Geräte anzuschließen.

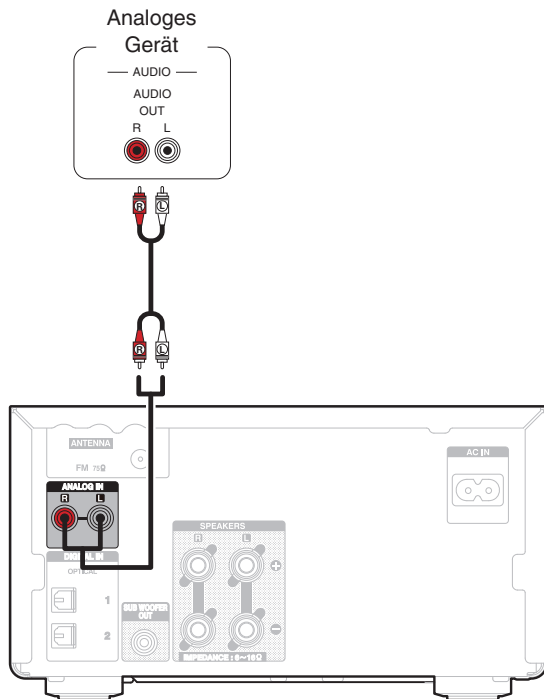

## Anschließen eines Wiedergabegeräts

Sie können dieses Gerät an Geräte mit einem digitalen Audioausgang (Fernseher, digitale Geräte usw.) anschließen.

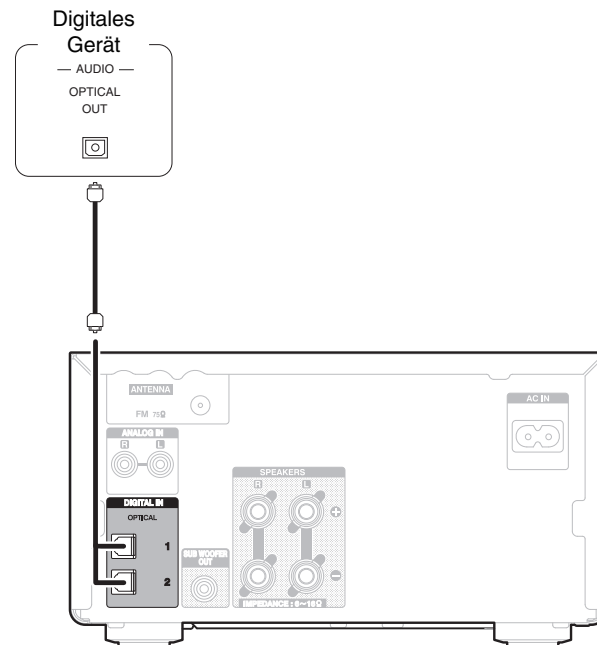

## Anschließen eines iPod oder USB-Speichergeräts an den USB-Anschluss

- Verwenden Sie zum Anschließen eines iPod/iPhone an das Gerät den mit dem iPod/iPhone gelieferten USB-Adapter.
- Bedienungsanleitungen finden Sie unter "Wiedergabe eines iPod" (☞ S. 42) oder "Wiedergeben von Dateien, die auf einem USB-Speichergerät gespeichert sind" (☞ S. 47).

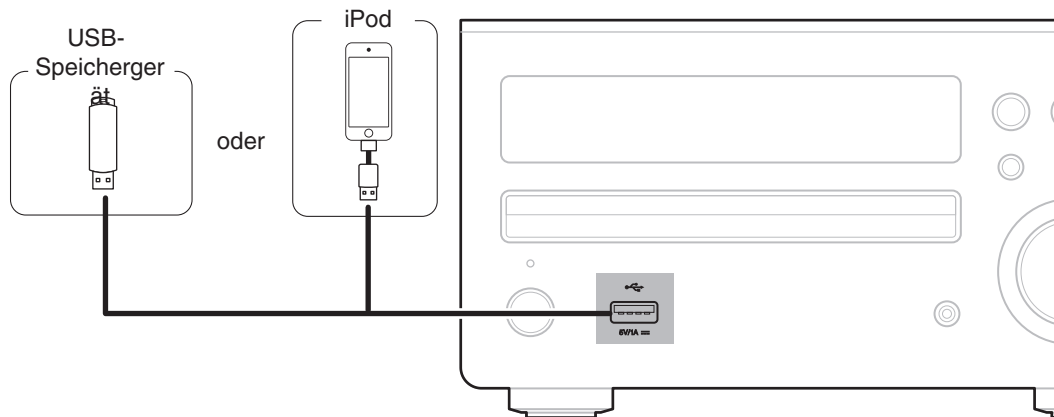

- Denon kann nicht garantieren, dass alle USB-Speicher verwendet oder mit Strom versorgt werden können. Wenn Sie ein mobiles USB-Festplattenlaufwerk verwenden, das über einen Netzadapter verfügt, verwenden Sie diesen.

### HINWEIS

- USB-Speichergeräte können nicht über einen USB-Hub verwendet werden.
- Es ist nicht möglich, dieses Gerät zu verwenden, wenn es per USB-Kabel an den USB-Anschluss eines Computers angeschlossen wird.
- Verwenden Sie kein Verlängerungskabel, wenn Sie ein USB-Speichergerät anschließen. Dieses könnte Radio-Interferenzen mit anderen Geräten verursachen.



## ■ Unterstützte iPod-/iPhone-Modelle

### • iPod classic



iPod classic  
80GB



iPod classic  
160GB (2007)



iPod classic  
160GB (2009)

### • iPod nano



iPod nano  
3rd generation  
(video)  
4GB 8GB



iPod nano  
4th generation (video)  
8GB 16GB



iPod nano  
5th generation (video camera)  
8GB 16GB



iPod nano  
6th generation  
8GB 16GB



iPod nano  
7th generation  
16GB

### • iPod touch



iPod touch  
4th generation  
8GB 16GB 32GB 64GB



iPod touch  
5th generation  
16GB 32GB 64GB

### • iPhone



iPhone 3GS  
8GB 16GB 32GB



iPhone 4  
8GB 16GB 32GB



iPhone 4S  
16GB 32GB 64GB



iPhone 5  
iPhone 5c iPhone 5s  
16GB 32GB 64GB



iPhone 6  
16GB 64GB 128GB



iPhone 6 Plus  
16GB 64GB 128GB



## Anschließen einer DAB-/UKW-Antenne

Wenn der Radioempfang nach dem Anschließen der Antenne einwandfrei funktioniert, fixieren Sie die Antenne mit Klebeband an einer Stelle, an der das Hintergrundrauschen am geringsten und die Klangqualität am besten ist. "Wiedergabe von DAB-/UKW-Sendungen" (☞ S. 32)

UKW-Zimmerantenne  
(im Lieferumfang enthalten)

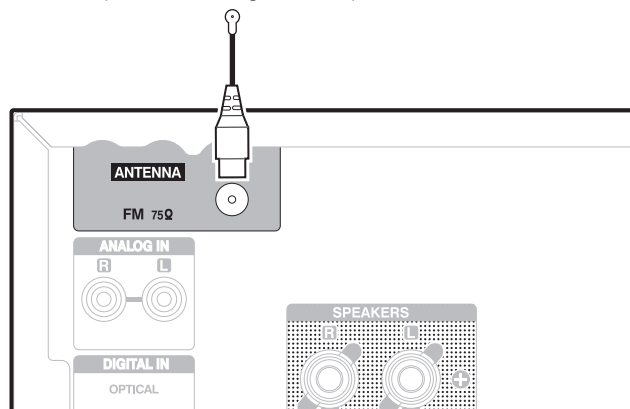

(nur kontinentaleuropäisches Modell)

DAB-/UKW-Zimmerantenne  
(im Lieferumfang enthalten)

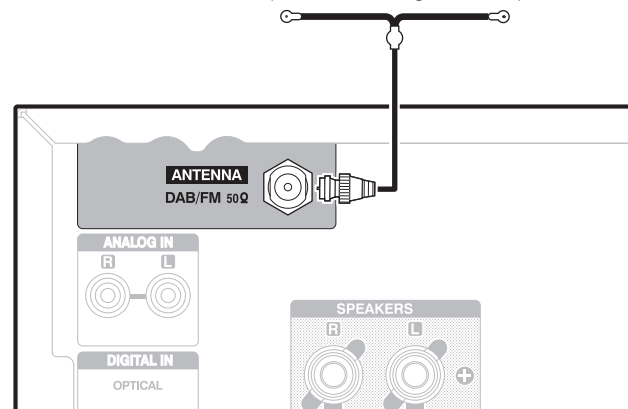

(nur RCD-M40DAB)

**HINWEIS**

- Die im Lieferumfang enthaltene Zimmerantenne liefert die beste Leistung, wenn Sie sie bei der Ausrichtung an einer Wand entlang waagrecht und parallel zum Boden (jedoch über dem Boden) führen und dann die beiden Endvorrichtungen an der Wand befestigen. Da es sich bei diesem Antennentyp um eine Richtantenne handelt, muss sie für ein optimales Ergebnis ordnungsgemäß zur Sendequelle ausgerichtet werden.
- Wenn die Sendeanlage beispielsweise in Richtung Norden aufgestellt ist, sollten die beiden Enden der Antenne (mit den Endvorrichtungen) in Richtung Westen und Osten geführt werden.
- Schließen Sie nicht zwei UKW-Antennen gleichzeitig an.
- Wenn der Radioempfang gestört bleibt, ist eine Außenantenne zu empfehlen. Einzelheiten erfahren Sie in dem Fachgeschäft, in dem Sie das Gerät gekauft haben.



## Anschluss des Netzkabels

Wenn alle Anschlüsse hergestellt wurden, schließen Sie den Netzstecker an die Steckdose an.

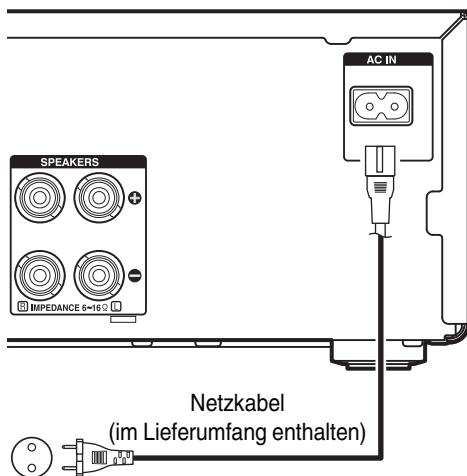

Netz Kabel  
(im Lieferumfang enthalten)

Zur Haushaltssteckdose  
(230 V Wechselstrom, 50/60 Hz)

(nur kontinentaleuropäisches Modell)

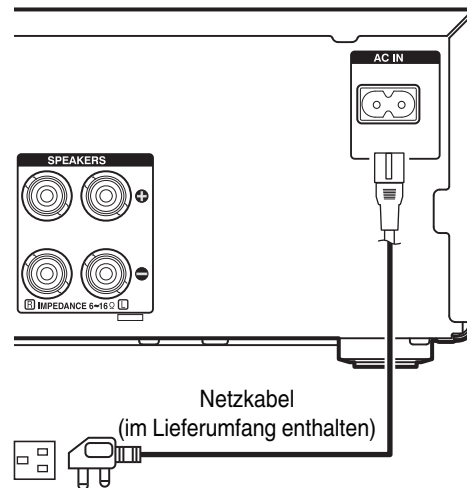

Netz Kabel  
(im Lieferumfang enthalten)

Zur Haushaltssteckdose  
(230 V Wechselstrom, 50/60 Hz)

(nur RCD-M40DAB)



## ■ Inhalt

### Grundfunktionen

Stromversorgung einschalten	26
Auswählen der Eingangsquelle	26
Einstellung der Lautstärke	27
Vorübergehendes Ausschalten des Tons	27

### Wiedergabe von einem Gerät

Abspielen von CDs	28
Wiedergeben von Daten-CDs	30
Wiedergabe von DAB-/UKW-Sendungen	32
Wiedergabe eines iPod	42
Wiedergabe von USB-Speichergeräten	46
Wiedergabe von DIGITAL IN	48
Wiedergabe von ANALOG IN	48

### Weitere Funktionen

Praktische Funktionen	49
-----------------------	----



# Grundfunktionen

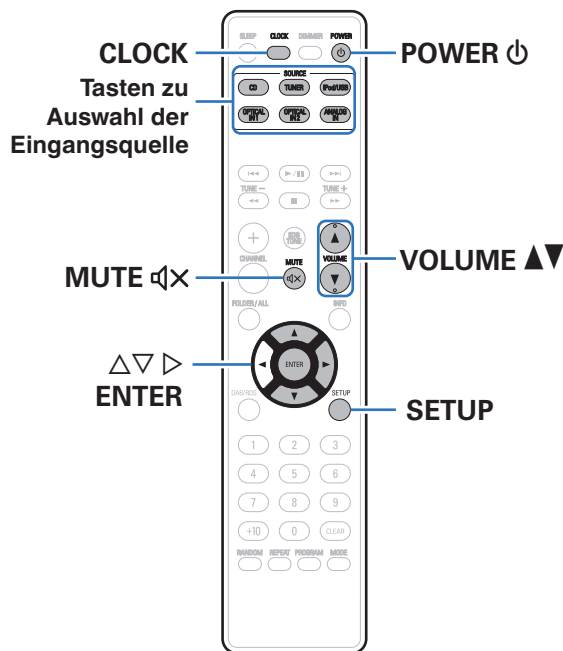

## Stromversorgung einschalten

- 1 Drücken Sie zum Einschalten des Geräts auf **POWER**.



- Sie können das Gerät auch auf Standby schalten, indem Sie auf dem Gerät auf **⏻** drücken.

## Auswählen der Eingangsquelle

- 1 Drücken Sie die Auswahltaste für die Eingangsquelle um die Wiedergabe zu starten.

Die gewünschte Eingangsquelle kann direkt ausgewählt werden.



- Sie können die Eingangsquelle auch durch Drehen des SOURCE am Hauptgerät auswählen.
- Drücken Sie die TUNER-Taste erneut, solange die Quelle auf den Tuner eingestellt ist, um das Band (UKW-DAB) umzuschalten. (Nur RCD-M40DAB)



## Einstellung der Lautstärke

### 1 Stellen Sie die Lautstärke mit VOLUME ▲▼ ein.

Der Lautstärkepegel wird angezeigt.



- Sie können die Lautstärke auch durch Drehen von VOLUME am Hauptgerät einstellen.

## Vorübergehendes Ausschalten des Tons

### 1 Drücken Sie MUTE .

“MUTE ON” wird angezeigt.



- Drücken Sie MUTE  erneut, um den Ton wieder anzustellen. Die Stummschaltung kann auch durch Änderung der Hauptlautstärke aufgehoben werden.



# Abspielen von CDs

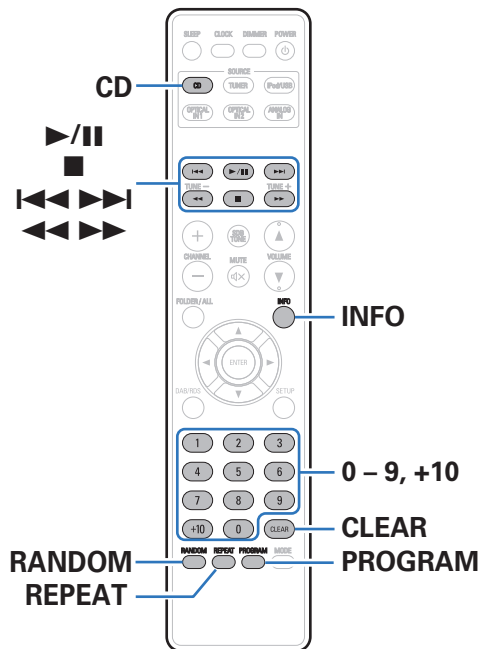

## Abspielen von CDs

**1** Drücken Sie auf CD, um "DISC" als Eingangsquelle auszuwählen.

**2** Legen Sie eine Disc ein. (🔧 S. 73)





Die Wiedergabe beginnt.

- Drücken Sie auf dem Gerät auf ▲, um das CD-Fach zu öffnen oder zu schließen.

### HINWEIS

- Legen Sie in das CD-Fach keine Fremdkörper ein. Das Gerät könnte dadurch beschädigt werden.
- Drücken Sie das CD-Fach bei ausgeschaltetem Gerät nicht von Hand in den Einschub. Das Gerät könnte dadurch beschädigt werden.



Funktionstasten	Funktion
	Wiedergabe/Pause
	Stopp
	Springen zum vorherigen oder nächsten Titel
	(Gedrückt halten) Schneller Rück-/Vorlauf
0 – 9, +10	Auswahl des Titels
RANDOM	Zufallswiedergabe <ul style="list-style-type: none"> <li>Kann im Stopp-Modus eingestellt werden.</li> </ul>
REPEAT	Wiederholte Wiedergabe <ul style="list-style-type: none"> <li>Umschalten zwischen Wiederholung einzelner Titel und Wiederholung sämtlicher Titel.</li> </ul>
INFO	Ruft die Anzeige der abgelaufenen Zeit auf.

## Wiedergabe der Titel in festgelegter Reihenfolge (Wiedergabeprogrammierung)

### 1 Drücken Sie im Stopp-Modus auf PROGRAM.

“PGM” wird angezeigt.

### 2 Verwenden Sie zum Auswählen der Titel 0–9, +10.

[Beispiel]

Gehen Sie wie folgt vor, um die Titel 3, 12 und 7 für die Wiedergabe in dieser Reihenfolge zu programmieren: Drücken Sie PROGRAM, 3, +10, 2, 7.

### 3 Drücken Sie .



- Das Programm wird zurückgesetzt, wenn das CD-Fach geöffnet oder das Gerät ausgeschaltet wird.
- Drücken Sie im Stopp-Modus auf CLEAR, um den zuletzt programmierten Titel zu löschen.  
Drücken Sie , und wählen Sie den Titel aus, den Sie löschen möchten.
- Wenn Sie im Stopp-Modus auf PROGRAM drücken, werden alle programmierten Titel gelöscht.
- Es können bis zu 25 Titel programmiert werden.
- Wenn während der Programmwiedergabe auf RANDOM gedrückt wird, werden die programmierten Titel nach dem Zufallsprinzip in beliebiger Reihenfolge abgespielt.
- Wenn während der Programmwiedergabe auf REPEAT gedrückt wird, werden die Titel wiederholt in der programmierten Reihenfolge abgespielt.



## Wiedergeben von Daten-CDs

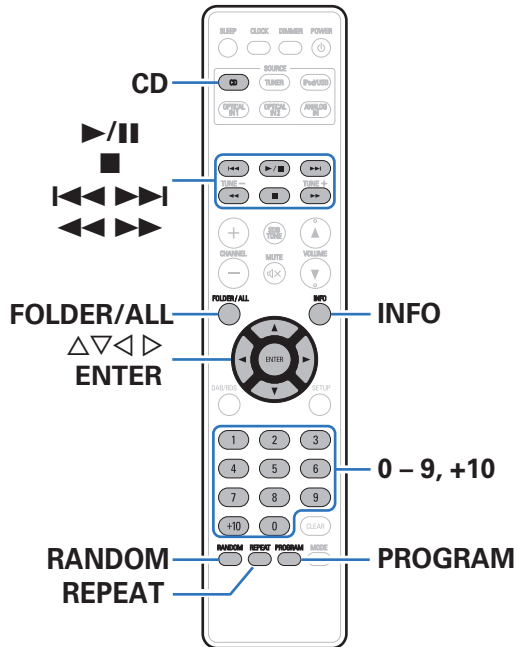

- In diesem Abschnitt wird die Wiedergabe von auf einer CD-R oder CD-RW gespeicherten MP3- oder WMA-Dateien erläutert.
- Es gibt viele Musikvertriebs-Websites im Internet, von denen Sie Musikdateien im MP3- oder WMA-Format (Windows Media® Audio) herunterladen können. Von diesen Websites heruntergeladene Musikdateien können auf CD-R- oder CD-RW-Discs gespeichert und auf diesem Gerät abgespielt werden.

**“Windows Media” und “Windows” sind Handelsmarken oder eingetragene Marken von “Microsoft Corporation” in den Vereinigten Staaten oder anderen Ländern.**



## Wiedergabe von Dateien

- 1 Drücken Sie auf CD, um "DISC" als Eingangsquelle auszuwählen.
- 2 Eine CD-R- oder CD-RW, die Musikdateien im MP3- oder WMA-Format enthält in das Disc-Tablett einlegen. (☞ S. 73)  
Die Wiedergabe beginnt.

Funktionstasten	Funktion
▶/	Wiedergabe/Pause
■	Stopp
◀◀▶▶	Springen zum vorherigen oder nächsten Titel
◀◀▶▶	(Gedrückt halten) Schneller Rück-/Vorlauf
△ ▽	Ordnerauswahl
◀▶	Dateiauswahl
0 - 9, +10	Auswahl des Titels
FOLDER/ALL	Umschalten des Wiedergabemodus <ul style="list-style-type: none"> <li>• Wechsel zwischen der Wiedergabe aller Dateien im ausgewählten Ordner und aller Titel auf der Disc.</li> </ul>
RANDOM	Zufallswiedergabe <ul style="list-style-type: none"> <li>• Kann im Stopp-Modus eingestellt werden.</li> </ul>
REPEAT	Wiederholte Wiedergabe <ul style="list-style-type: none"> <li>• Umschalten zwischen Wiederholung einzelner Titel und Wiederholung sämtlicher Titel.</li> </ul>
INFO	Ermöglicht das Umschalten des Dateinamens, Titelnamens/ Künstlernamens und des Titelnamens/ Albumnamens.
ENTER	Zur Eingabebestätigung des ausgewählten Elements

### ■ Wiedergabefähige Dateien

Siehe "Wiedergeben von Daten-CDs" (☞ S. 71).



# Wiedergabe von DAB-/UKW-Sendungen

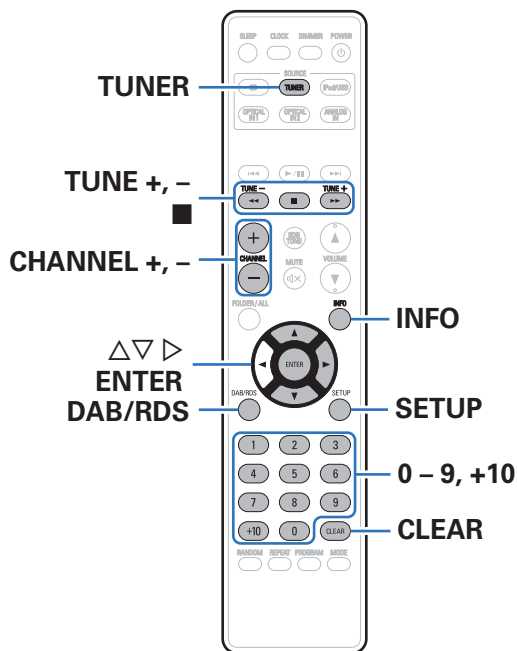

Weitere Informationen zum Anschließen der Antenne finden Sie unter "Anschließen einer DAB-/UKW-Antenne" (S. 22).

## Wiedergabe von DAB-/UKW-Sendungen

### 1 Drücken Sie auf TUNER um den Frequenzbereich auszuwählen.

<b>DAB:</b>	Wenn Sie einen DAB-Sender hören. *nur RCD-M40DAB
<b>FM AUTO:</b>	Wenn Sie einen UKW-Sender hören.
<b>FM MONO:</b>	Wenn das Signal schwach und kein zuverlässiger Stereoempfang möglich ist, wählen Sie "FM MONO" aus, um die Daten in monauraler Qualität zu empfangen.

- Wenn "FM AUTO" ausgewählt ist: "AUTO" wird angezeigt.
- Wenn der Empfangsbandmodus auf "FM AUTO" eingestellt ist, leuchtet die Anzeige "ST", sobald eine Stereosendung eingestellt ist.

### 2 Drücken Sie auf TUNE + oder TUNE -, um den gewünschten Sender auszuwählen.

Wenn ein Sender empfangen wird, leuchtet die Anzeige "TUNED".

- Wenn "FM AUTO" ausgewählt ist: Automatische Suche und Einstellung eines empfangsbereiten Radiosenders.
- Wenn "FM MONO" ausgewählt ist: Schrittweise manuelle Änderung der Frequenz bei jedem Druck auf die Taste.





## Automatische Speicherung von UKW-Sendern (Auto Preset)

Auf diesem Gerät können insgesamt 40 UKW-Radiosender gespeichert werden.

- 1 Drücken Sie während des UKW-Empfangs auf SETUP.**
- 2 Verwenden Sie  $\Delta\nabla$ , um "TUNER SETUP" auszuwählen, und drücken Sie anschließend auf ENTER.**
- 3 Verwenden Sie  $\Delta\nabla$ , um "FM AUTO PRESET" auszuwählen, und drücken Sie anschließend auf ENTER.**
- 4 Drücken Sie auf ENTER, solange "PRESS ENTER" blinkt.**

Die Radiosender werden automatisch gespeichert.



- Zum Beenden der automatischen Sendereinstellung drücken Sie auf **■**.
- Radiosender mit schwachem Antennensignal können nicht automatisch gespeichert werden. Wenn Sie solche Sender speichern wollen, stimmen Sie diese manuell ab.

### HINWEIS

Bei der automatischen UKW-Senderspeicherung wird der Kanal, der derzeit als gespeicherter UKW-Sender registriert ist, gelöscht, und der neu gespeicherte UKW-Radiosender wird mit der Nummer des gelöschten Kanals registriert.

## ■ Zuweisung von Sendernamen für gespeicherte Kanäle

Es können Namen mit bis zu 8 Zeichen eingegeben werden.

- 1 Stellen Sie den gespeicherten Kanal ein, dem Sie einen Namen zuweisen möchten.**
- 2 Drücken Sie zweimal auf ENTER.**  
Darauffin wird die Anzeige für die Eingabe des Sendernamens aufgerufen.
- 3 Geben Sie den Sendernamen ein.**  
Es können Namen mit bis zu 8 Zeichen eingegeben werden.

$\Delta\nabla$ :	Wählt das Zeichen aus.
$\triangleleft$ :	Verschiebt den Cursor nach rechts.
<b>CLEAR:</b>	Löscht das derzeit ausgewählte Zeichen.

- Die folgenden Zeichen können eingegeben werden:  
[A ~ Z, 0 ~ 9, ^' ( ) z + , - . / = (Leerzeichen)]

## 4 Drücken Sie auf ENTER.

Die von Ihnen eingegebenen Zeichen werden übernommen.

- Wiederholen Sie die Schritte 1 bis 4, um weiteren Sendern Namen zuzuweisen.



## Manuelle Speicherung von UKW-Sendern

**1 Stellen Sie den Sender ein, den Sie speichern möchten.**

**2 Drücken Sie auf ENTER.**

Die Mindestnummernanzeige "P- -" für die nicht registrierte Speicherung blinkt.

**3 Wählen Sie mit 0 bis 9, +10 oder CHANNEL -, + die zu speichernde Nummer aus, und drücken Sie anschließend auf ENTER.**

Die Empfangsfrequenz und der Empfangsmodus werden gespeichert und das Display schaltet zu der Anzeige für die Eingabe des Sendernamens um.

### HINWEIS

- Wenn die registrierte gespeicherte Nummer ausgewählt ist, wird "\*" angezeigt. Falls Sie diese gespeicherte Nummer überschreiben möchten, drücken Sie auf ENTER.

**4 Geben Sie den Sendernamen ein.**

Es können Namen mit bis zu 8 Zeichen eingegeben werden.

$\Delta \nabla$ :	Wählt das Zeichen aus.
$\triangleleft \triangleright$ :	Verschiebt den Cursor nach rechts.
<b>CLEAR</b> :	Löscht das derzeit ausgewählte Zeichen.

- Die folgenden Zeichen können eingegeben werden:  
[A ~ Z, 0 ~ 9, ^ ' ( ) z + , - . / = (Leerzeichen)]

## Wiedergabe von gespeicherten Sendern

**1 Wählen Sie mit 0 bis 9, +10 oder CHANNEL -, + die Speichernummer aus.**



## Einstellen der gespeicherten Kanäle und Ändern der empfangenen Frequenz am Hauptgerät

Die Tasten **◀◀/–, +/▶▶▶** am Hauptgerät können sowohl für das Umschalten des gespeicherten Kanals als auch für die Sendereinstellung verwendet werden. Bevor Sie diese Tasten betätigen, schalten Sie das Hauptgerät wie unten beschrieben in den "PRESET MODE" bzw. "TUNING MODE" um.

- 1 Drücken Sie auf SETUP.**
- 2 Verwenden Sie  $\Delta\nabla$ , um "TUNER SETUP" auszuwählen, und drücken Sie anschließend auf ENTER.**
- 3 Verwenden Sie  $\Delta\nabla$ , um "MODE SELECT" auszuwählen, und drücken Sie anschließend auf ENTER.**
- 4 Verwenden Sie  $\Delta\nabla$ , um "PRESET MODE" oder "TUNING MODE" auszuwählen, und drücken Sie anschließend auf ENTER.**

### PRESET MODE:

Drücken Sie am Hauptgerät auf **◀◀/–, +/▶▶▶**, um die gespeicherten Kanäle zu wechseln.

- Dadurch wird dieselbe Funktion wie bei der Betätigung von CHANNEL –, + auf der Fernbedienung ausgeführt.

### TUNING MODE:

Drücken Sie am Hauptgerät auf **◀◀/–, +/▶▶▶**, um die empfangene Frequenz zu ändern.

- Dadurch wird dieselbe Funktion wie bei der Betätigung von TUNE –, + auf der Fernbedienung ausgeführt.

## RDS-Suche

RDS ist ein Sendedienst, mit dem ein Sender zusätzliche Informationen zusammen mit dem normalen Radiosendesignal übertragen kann. Mit dieser Funktion können Sie automatisch UKW-Sender einstellen, die RDS anbieten.

Beachten Sie, dass die RDS-Funktion nur bei Empfang eines RDS-kompatiblen Senders funktioniert.

- 1 Drücken Sie auf TUNER, um "FM" auszuwählen.**
- 2 Drücken Sie auf DAB/RDS.**
- 3 Verwenden Sie  $\Delta\nabla$ , um "RDS SEARCH" auszuwählen, und drücken Sie anschließend auf ENTER.**
- 4 Drücken Sie auf  $\triangleleft\triangleright$ .**

Die RDS-Suche startet automatisch.

- Wenn kein RDS-Sender gefunden wird, wird "NO STATION" angezeigt.



## ■ Anzeigen von Informationen während des Empfangs

Drücken Sie während des RDS-Empfangs auf INFO, um Informationen zur aktuellen Sendung aufzurufen.

<b>Freq.</b>	Frequenz
<b>PS</b>	Name des Programmservice
<b>PTY</b>	Programmtyp
<b>CT</b>	Uhrzeit
<b>RT</b>	Radiotext

## PTY-Suche

Mit dieser Funktion können Sie RDS-Sender mit einem bestimmten Programm (PTY) finden.

PTY bezeichnet die Art des RDS-Programms.

Die Programmarten werden folgendermaßen angezeigt:

<b>NEWS</b>	Nachrichten	<b>WEATHER</b>	Wetter
<b>AFFAIRS</b>	Aktuelles	<b>FINANCE</b>	Finanzen
<b>INFO</b>	Informationen	<b>CHILDREN</b>	Kinderprogramm
<b>SPORT</b>	Sport	<b>SOCIAL</b>	Soziales
<b>EDUCATE</b>	Ausbildung	<b>RELIGION</b>	Religion
<b>DRAMA</b>	Drama	<b>PHONE IN</b>	Höreranrufe
<b>CULTURE</b>	Kultur	<b>TRAVEL</b>	Reisen
<b>SCIENCE</b>	Wissenschaft	<b>LEISURE</b>	Freizeit
<b>VARIED</b>	Verschiedenes	<b>JAZZ</b>	Jazz-Musik
<b>POP M</b>	Pop-Musik	<b>COUNTRY</b>	Country-Musik
<b>ROCK M</b>	Rock-Musik	<b>NATION M</b>	Volksmusik
<b>EASY M</b>	Easy-Listening-Musik	<b>OLDIES</b>	Oldies
<b>LIGHT M</b>	Leichte Klassik	<b>FOLK M</b>	Folk-Musik
<b>CLASSICS</b>	Ernste Klassik	<b>DOCUMENT</b>	Dokumentationen
<b>OTHER M</b>	Andere Musik		



Mit dieser Funktion können Sie RDS-Sender mit einem bestimmten Programmtyp (PTY) finden.  
Unter "Program Type (PTY)" finden Sie eine Beschreibung der einzelnen Programmtypen.

- 1 Drücken Sie auf TUNER, um "FM" auszuwählen.**
- 2 Drücken Sie auf DAB/RDS.**
- 3 Verwenden Sie  $\Delta\nabla$ , um "PTY SEARCH" auszuwählen, und drücken Sie anschließend auf ENTER.**
- 4 Rufen Sie mit  $\Delta\nabla$  den gewünschten Programmtyp auf.**
- 5 Drücken Sie auf  $\triangleleft$ .**

Die PTY-Suche startet automatisch.

- Wenn kein Programm des angegebenen Typs gefunden werden kann, wird "NO STATION" angezeigt.

## TP-Suche

TP kennzeichnet Programme mit Verkehrsinformationen.

So können Sie einfach die neuesten Verkehrsinformationen abrufen, bevor Sie das Haus verlassen.

Mit dieser Funktion können Sie RDS-Sender finden, die Verkehrsfunk übertragen (TP-Sender).

- 1 Drücken Sie auf TUNER, um "FM" auszuwählen.**
- 2 Drücken Sie auf DAB/RDS.**
- 3 Verwenden Sie  $\Delta\nabla$ , um "TP SEARCH" auszuwählen, und drücken Sie anschließend auf ENTER.**
- 4 Drücken Sie auf  $\triangleleft$ .**

Die TP-Suche startet automatisch.

- "NO STATION" wird angezeigt, wenn kein Verkehrssender verfügbar ist.



## Radiotext

Mit RT können RDS-Sender Textnachrichten senden, die auf dem Display erscheinen.



- Wenn der RT-Modus eingeschaltet wird, während ein RDS-Radiosender ohne RT-Service eingestellt ist, erscheint "NO RT" auf dem Display.
- Die unten beschriebenen "RDS SEARCH" können nicht in Gebieten benutzt werden, in denen keine RDS-Signale empfangen werden können.
- Der RT-Modus kann bei UKW-Sendern, die keine RDS-Sendungen anbieten, nicht eingestellt werden.

## CT (Clock Time, Uhrzeit)

Damit können Sie die Uhrzeit an diesem Gerät korrigieren.

- 1 Drücken Sie während des CT-Empfangs auf SETUP.**  
"AUTO Adj mm:ss" wird angezeigt.
- 2 Drücken Sie auf ENTER, um die Einstellung vorzunehmen.**  
"RDS mm:ss" wird angezeigt.
  - Die Uhrzeit der internen Uhr des Sets wird mit der derzeit angezeigten "CT"-Zeit aktualisiert.

### HINWEIS

- Solange die Uhrzeit aktualisiert wird, dürfen keine Tasten betätigt werden. Andernfalls ist kein CT-Empfang möglich und die Uhrzeit wird nicht aktualisiert.



## Wiedergabe von DAB/DAB+ (nur beim Modell RCD-M40DAB)

### □ Informationen zu DAB (Digital Audio Broadcasting)

- Da das DAB-System im digitalen Format gesendet wird, liefert es einen kristallklaren Audioklang und ermöglicht selbst bei mobilen Objekten einen zuverlässigen Empfang. DAB ist ein hochmodernes Radiosystem, das Datendienste und darüber hinaus auch Multimedia-Dienste bereitstellen kann.
- DAB sendet mehrere Dienste als ein Ensemble. All dies wird unter der Bezeichnung "Servicekomponenten" geführt.
- Jede Komponente enthält bereits angelegte Programme: Nachrichten, Musik, Sport und vieles mehr.
- Jedes Ensemble und jede Servicekomponente verfügt über ein eigenes Label, also über eine eigene Bezeichnung. Dadurch können die Benutzer anhand des jeweiligen Labels schnell einen aktuellen Radiosender und die Serviceinhalte erkennen.
- Die Hauptservicekomponente wird als primäre Komponente gesendet, während die übrigen Komponenten als sekundäre Komponenten gesendet werden.
- Mithilfe dynamischer Labels (Dynamic Labels) werden darüber hinaus umfassende Textinformationen wie Musiktitel, Künstler, Komponist usw. bereitgestellt.

### □ Informationen zu DAB+

- DAB und DAB+ unterscheiden sich hauptsächlich im Hinblick auf den verwendeten Audio-Codec-Typ.  
DAB: MPEG2  
DAB+: MAEG4 (AAC)
- Dieses Gerät kann sowohl DAB- als auch DAB+-Sendungen empfangen.

### ■ Einstellung von DAB-Sendern

#### 1 Drücken Sie auf TUNER, um "DAB" auszuwählen.

- Wenn Sie nach dem Kauf das erste Mal eine DAB-Bedienung ausführen, erfolgt ein automatischer Suchlauf.

#### 2 Drücken Sie zur Auswahl des gewünschten Radiosenders auf TUNE +, -.

- Die Radiosender werden in der Reihenfolge ihrer Suche angezeigt.

#### HINWEIS

DAB-Sender können im Voreinstellungsspeicher gespeichert und genau wie UKW-Sender abgespielt werden.

- "Manuelle Speicherung von UKW-Sendern" (☞ S. 34)
- "Wiedergabe von gespeicherten Sendern" (☞ S. 34)
- Sie können bis zu 30 DAB-Radiosender speichern.



## ■ Automatische Suche von Radiosendern

Schließen Sie zuvor die Antenne an.

- 1 Drücken Sie während des DAB-Empfangs auf **SETUP**.
- 2 Verwenden Sie  $\Delta\nabla$ , um "TUNER SETUP" auszuwählen, und drücken Sie anschließend auf **ENTER**.
- 3 Verwenden Sie  $\Delta\nabla$ , um "DAB AUTO SCAN" auszuwählen, und drücken Sie anschließend auf **ENTER**.
- 4 Drücken Sie auf **ENTER**.  
Das Gerät sucht empfangsbereite DAB-Sender.

## ■ Umschalten der Empfangsinformationen für den derzeit eingestellten DAB-Sender

- 1 Drücken Sie während des DAB-Empfangs auf **INFO**.

<b>Dynamisches Label-Segment:</b>	Die sendungsbegleitenden Textdaten werden durchgeblättert.
<b>Sendername:</b>	Der Name des Servicesenders wird angezeigt.
<b>Programmtyp:</b>	Die Kategorie des eingestellten Senders wird angezeigt.
<b>Ensemble-Name:</b>	Der Ensemble-Name wird angezeigt.
<b>Frequenz:</b>	Die Frequenz wird angezeigt.
<b>Signalqualität:</b>	Die Stärke des Empfangssignals wird angezeigt (0 bis 8). <ul style="list-style-type: none"> <li>• Bei einer Empfangssignalstärke von mindestens 5 kann das Programm ohne Störgeräusche empfangen werden.</li> </ul>
<b>Audio-Informationen:</b>	Der Modus des derzeit eingestellten Senders und seine Bitrate werden angezeigt.





## ■ Festlegen der DAB-Einstellungen

- 1 Drücken Sie während des DAB-Empfangs auf DAB/RDS.
- 2 Verwenden Sie  $\Delta\nabla$ , um die gewünschte "Option" auszuwählen, und drücken Sie anschließend auf ENTER.

### TUNING AID:

Die Empfangsstärke der derzeit eingestellten Frequenz wird angezeigt. Diese Option ist hilfreich, wenn Sie Ihren bevorzugten Sender nicht empfangen können.

- ① Wählen Sie mit den Tasten  $\triangleleft$  und  $\triangleright$  eine Frequenz aus, die Sie einstellen möchten. Nach der Auswahl einer Frequenz dauert es ca. 4 bis 5 Sekunden, bis die Empfangsstärke ( $\rightarrow$ ) richtig angezeigt wird.
- ② Falls erforderlich, ändern Sie die Position der Antenne, damit die Empfangsstärke ( $\rightarrow$ ) rechts neben der Markierung ■ angezeigt wird. Der Sender kann jetzt empfangen werden.
- ③ Drücken Sie auf die Taste ENTER, um den Sender auszuwählen und die Funktion TUNING AID zu verlassen.

### STATION ORDER:

Die Serviceliste wird mit der automatischen Suchfunktion erstellt.

- MULTIPLEX: in der Reihenfolge der Frequenz
- ALPHANUMERIC: in alphabetischer Reihenfolge

### DRC (Dynamic Range Control):

Aus / 1/2 / 1

### DAB VERSION:

Die Version des DAB-Moduls wird angezeigt.

## ■ DAB-Initialisierung

Wenn das Verfahren der "DAB-Initialisierung" ausgeführt wird, werden alle voreingestellten Speichereinstellungen für die Sender und DABs zurückgesetzt.

- 1 Drücken Sie während des DAB-Empfangs auf SETUP.
- 2 Verwenden Sie  $\Delta\nabla$ , um "TUNER SETUP" auszuwählen, und drücken Sie anschließend auf ENTER.
- 3 Verwenden Sie  $\Delta\nabla$ , um "DAB INITIALIZE" auszuwählen, und drücken Sie anschließend auf ENTER.
- 4 Drücken Sie auf ENTER.

- Sobald die Initialisierung abgeschlossen ist, wird automatisch ein Suchlauf ausgeführt.



## Wiedergabe eines iPod

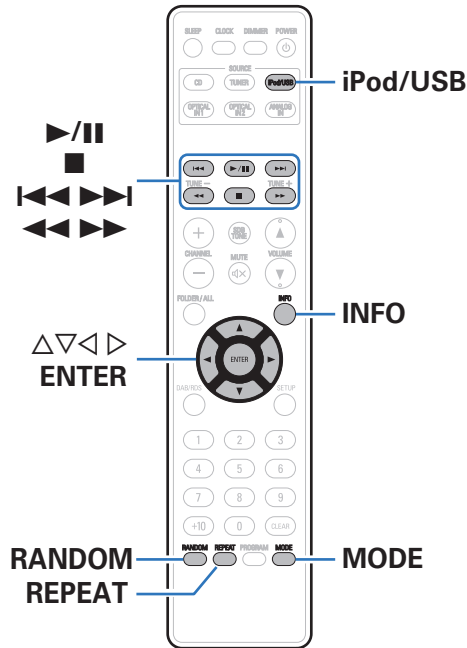

- Sie können das USB-Kabel des iPod benutzen, um den iPod an den USB-Anschluss des Geräts anzuschließen und die Musik vom iPod wiederzugeben.
- Informationen zu den iPod-Modellen, die auf diesem Gerät wiedergegeben werden können, finden Sie unter "Unterstützte iPod-/iPhone-Modelle" (🔗 S. 21).



## Wiedergabe von Musik von einem iPod

### 1 Schließen Sie den iPod am USB-Anschluss an. ( S. 20)

Wenn Sie den iPod am USB-Anschluss an der Vorderseite anschließen, wechselt die Eingangsquelle automatisch zu "iPod/USB".

### 2 Drücken Sie iPod/USB, um "iPod/USB" als Eingangsquelle auszuwählen.

Auf dem Display des Gerätes wird "From iPod" angezeigt.

### 3 Bedienen Sie den iPod zur Wiedergabe von Musik selbst, während der iPod-Bildschirm angezeigt wird.



- Die iPod-Anzeigemodi umfassen "From iPod" und "On-Display". Standardmäßig ist "From iPod" eingestellt, wobei Sie den iPod selbst unter Betrachtung des iPod-Bildschirms direkt bedienen.
- Informationen dazu, wie Sie zu "On-Display" wechseln, damit Sie die Bedienung über die auf diesem Gerät angezeigten iPod-Informationen ausführen können, finden Sie unter "Einstellen des Bedienungsmodus ("On-Display"-Modus)" ( S. 44).

#### HINWEIS

- Abhängig vom Typ des iPod und der Software-Version funktionieren manche Funktionen eventuell nicht.
- Beachten Sie, dass Denon keinerlei Verantwortung für Probleme übernimmt, die mit den Daten auf dem iPod auftreten, wenn dieses Gerät in Verbindung mit dem iPod verwendet wird.



## Einstellen des Bedienungsmodus (“On-Display“-Modus)

In diesem Modus werden während der Wiedergabe des iPod zahlreiche Listen und Bildschirme auf diesem Gerät angezeigt.

In diesem Abschnitt werden die Schritte bis zur Wiedergabe von Titeln auf dem iPod im Modus “On-Display” angezeigt.

- 1 Drücken Sie zur Anzeige von “On-Display” auf **MODE**.
- 2 Verwenden Sie  $\Delta \nabla$ , um die wiederzugebende Datei auszuwählen, und drücken Sie anschließend auf **ENTER**.

Die Wiedergabe beginnt.

Anzeigemodus		From iPod	On-Display
Abspielbare Dateien	Musikdatei	✓	✓
	Videodatei	*	
Aktive Tasten	Fernbedienung (dieses Gerät)	✓	✓
	iPod	✓	

\* Es wird nur der Ton gespielt.

Funktionstasten	Funktion
$\blacktriangleright \parallel$	Wiedergabe/Pause
$\blacksquare$	Stopp
$\blacktriangleleft \blacktriangleright$	Springen zum vorherigen oder nächsten Titel
$\blacktriangleleft \blacktriangleright$	(Gedrückt halten) Schneller Rück-/Vorlauf
RANDOM	Zufallswiedergabe
REPEAT	Wiederholte Wiedergabe <ul style="list-style-type: none"> <li>• Umschalten zwischen Wiederholung einzelner Titel und Wiederholung sämtlicher Titel.</li> </ul>
MODE	Ermöglicht das Umschalten zwischen dem Modus On-Display und From iPod.
$\Delta \nabla \blacktriangleleft \blacktriangleright$	Element auswählen
ENTER	Eingeben des ausgewählten Elements
INFO	Ermöglicht das Umschalten des Titelnamens/Künstlernamens und des Titelnamens/Albumnamens.

### HINWEIS

- Denon übernimmt keinerlei Verantwortung für den Verlust etwaiger iPod-Daten.
- Abhängig vom Typ des iPod und der Software-Version funktionieren manche Funktionen eventuell nicht.



## Laden des iPod/iPhone

Sie können Ihren iPod/Ihr iPhone laden, indem Sie diese an den USB-Anschluss anschließen.

### ■ Laden im Standby-Betrieb

Wenn das Gerät in den Strom sparenden Standby-Modus wechselt, während ein iPod/iPhone geladen wird, geht das Gerät in den Standby-Lademodus über, und der iPod/das iPhone wird weiterhin geladen. Im Standby-Lademodus leuchtet die Netzanzeige rot.

Wenn das iPod/der iPhone/iPod vollständig geladen ist, beendet das Gerät automatisch die Stromversorgung für das Laden und wechselt in den normalen Standby-Betrieb. Die Netzanzeige erlischt.



## Wiedergabe von USB-Speichergeräten

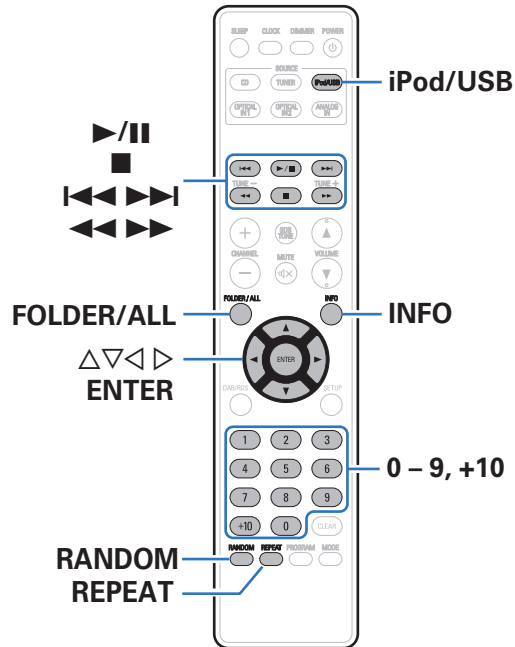

- Wiedergabe von Musik, die auf einem USB-Speichergerät gespeichert sind.
- Es können nur solche USB-Speicher auf diesem Gerät wiedergegeben werden, die und MTP (Media Transfer Protocol) Standards MSC (Massenspeicherklasse) erfüllen.
- Dieses Gerät unterstützt USB-Speichergeräte im Format "FAT16" und "FAT32".
- Dieses Gerät kann die folgenden Dateien wiedergeben.
  - MP3
  - WMA
  - FLAC
  - WAV
  - MPEG-4 AAC



## Wiedergeben von Dateien, die auf einem USB-Speichergerät gespeichert sind

### 1 Schließen Sie das USB-Speichergerät an den USB-Anschluss an. (☞ S. 20)

Wenn Sie ein USB-Speichergerät am USB-Anschluss an der Vorderseite anschließen, wechselt die Eingangsquelle automatisch zu "iPod/USB".

### 2 Verwenden Sie $\Delta \nabla$ , um die wiederzugebende Datei auszuwählen, und drücken Sie anschließend auf ENTER.

Die Wiedergabe beginnt.

Funktionstasten	Funktion
$\blacktriangleright/\blacksquare$	Wiedergabe/Pause
$\blacksquare$	Stopp
$\blacktriangleleft\blacktriangleleft\blacktriangleright\blacktriangleright$	Springen zum vorherigen oder nächsten Titel
$\blacktriangleleft\blacktriangleright$	(Gedrückt halten) Schneller Rück-/Vorlauf
RANDOM	Zufallswiedergabe <ul style="list-style-type: none"> <li>• Kann im Stopp-Modus eingestellt werden.</li> </ul>
REPEAT	Wiederholte Wiedergabe <ul style="list-style-type: none"> <li>• Umschalten zwischen Wiederholung einzelner Titel und Wiederholung sämtlicher Titel.</li> </ul>
$\Delta \nabla \triangleleft \triangleright$	Element auswählen
ENTER	Eingeben des ausgewählten Elements
INFO	Ermöglicht das Umschalten des Dateinamens, Titelnamens/ Künstlernamens und des Titelnamens/ Albumnamens. Während der Wiedergabe einer WAV-Datei wird nur der Dateiname angezeigt.

#### HINWEIS

- Beachten Sie, dass Denon keinerlei Verantwortung für Probleme übernimmt, die mit den Daten auf dem USB-Speichergerät auftreten, wenn dieses Gerät in Verbindung mit einem USB-Speichergerät verwendet wird.

### ■ Wiedergabefähige Dateien

Siehe "Wiedergabe von USB-Speichergeräten" (☞ S. 72).



OPTICAL IN1  
OPTICAL IN2



ANALOG IN

## Wiedergabe von DIGITAL IN

- 1 Wiedergabe vorbereiten.**  
Prüfen Sie die Verbindung und schalten Sie die Einheit ein.
- 2 Drücken Sie auf “OPTICAL IN1” oder “OPTICAL IN2”, um DIGITAL IN auszuwählen.**
- 3 Geben Sie von den an dieses Gerät angeschlossenen Komponenten wieder.**



- Über den DIGITAL IN-Anschluss dieses Geräts ist nur der Eingang von digitalen linearen 2-Kanal-PCM-Audiosignalen möglich.

## Wiedergabe von ANALOG IN

- 1 Wiedergabe vorbereiten.**  
Prüfen Sie die Verbindung und schalten Sie die Einheit ein.
- 2 Drücken Sie ANALOG IN und wählen “ANALOG IN”.**
- 3 Geben Sie von den an dieses Gerät angeschlossenen Komponenten wieder.**





## Praktische Funktionen

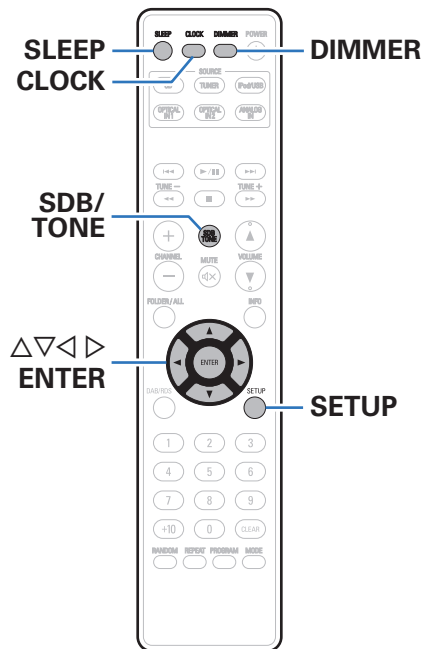

Einstellen des Klangs	50
Einschlaffunktion	51
Überprüfen der Restzeit	51
Einstellen der Display-Helligkeit	52



## Einstellen des Klangs

- 1 Drücken Sie auf **SDB/TONE**, um den einzustellenden Klangparameter auszuwählen.
- 2 Verwenden Sie  $\triangleleft \triangleright$ , um **“SDB”**, **“BASS”**, **“TREBLE”**, **“BALANCE”** oder **“S.DIRECT”** anzupassen.

### **SDB (Super Dynamic Bass)**

Verstärkt den Bass, wenn die Funktion Super Dynamic Bass (SDB) auf ON eingestellt ist (maximal +8 dB).

---

**ON/OFF** (Standard: OFF)

---

### **Bass**

Anpassen des Bassklangs.

---

**-10dB – +10dB** (Standard: 0dB)

---

### **Treble**

Anpassen des Höhenklangs.

---

**-10dB – +10dB** (Standard: 0dB)

---

### **Balance**

Verwenden Sie  $\triangleleft \triangleright$ , um die Links-Rechts-Balance anzupassen.

### **S.DIRECT (Source Direct)**

Der Klang wird nicht angepasst.

---

**ON/OFF** (Standard: OFF)

---



## Einschlaffunktion

Sie können das Gerät so einstellen, dass es nach Ablauf einer festgelegten Zeit automatisch auf Standby umschaltet. Dies ist besonders angenehm, wenn Sie zum Einschlafen Musik hören.

### 1 Drücken Sie während der Wiedergabe SLEEP, und wählen Sie die Einstellungszeit aus.

- Die Anzeige "SLEEP" im Display leuchtet.
- Sie können die Einschlaffunktion zwischen 10 und 90 Minuten in Schritten von 10 Minuten einstellen.

### ■ Sleep Timer löschen

Drücken Sie auf SLEEP, um "SLEEP OFF" einzustellen. Die Anzeige "SLEEP" im Display erlischt.



- Die Einschlaffunktion wird abgebrochen, wenn das Gerät in den Standby-Modus umschaltet.
- Drücken Sie auf SLEEP, um festzustellen, wie viel Zeit verbleibt, bis die Einschlaffunktion aktiviert wird.

## Überprüfen der Restzeit

### ■ Überprüfen der aktuellen Zeit im eingeschalteten Zustand

Drücken Sie CLOCK.

- Drücken Sie die Taste noch einmal, damit das Display in den ursprünglichen Zustand zurück wechselt.

### ■ Überprüfen der aktuellen Zeit im Standby-Modus

Drücken Sie CLOCK.

- Die aktuelle Zeit wird 10 Sekunden lang angezeigt.



- Die Zeit kann nicht im Standby-Modus eingestellt werden. Schalten Sie das Gerät zunächst ein.



## Einstellen der Display-Helligkeit

### 1 Drücken Sie auf DIMMER.

- Die Helligkeit des Displays ändert sich bei jedem Druck auf die Taste (4 Stufen).



- Wenn bei ausgeschaltetem Display auf die Tasten gedrückt wird, werden die Informationen vorübergehend mit geringer Helligkeit angezeigt.



# Menüübersicht

Hinweise zur Menübedienung finden Sie auf der nächsten Seite.

Das Gerät verfügt über empfohlene Voreinstellungen. Sie können das Gerät entsprechend Ihren Vorlieben und Ihrem System anpassen.

Einstellungspunkte	Beschreibung	Seite
CLOCK SETUP	Legt die aktuelle Zeit fest.	<a href="#">55</a>
ALARM SETUP	Stellt die Timer-Wiedergabe ein.	<a href="#">55</a>
ALARM ON/OFF	Aktivieren oder deaktivieren Sie den Alarm.	<a href="#">56</a>
TUNER SETUP	Die folgenden Optionen werden angezeigt, wenn TUNER SETUP ausgewählt ist.	–
FM AUTO PRESET	Speichert UKW-Kanäle automatisch.	<a href="#">33</a>
MODE SELECT	Wählen Sie die Tuner-Bedienung aus, die Sie der Taste zuweisen möchten.	<a href="#">35</a>
DAB AUTO SCAN	Das Gerät sucht empfangsbereite DAB-Sender. *nur RCD-M40DAB.	<a href="#">40</a>
DAB INITIALIZE	Alle für die DAB-Sender voreingestellten Speichereinstellungen werden zurückgesetzt. *nur RCD-M40DAB.	<a href="#">41</a>
CD AUTO PLAY	Legen Sie fest, ob eine Disc nach dem Einlegen automatisch abgespielt werden soll oder nicht.	<a href="#">57</a>
SPK OPTIMISE	Stellt die optimalen Wiedergabeeigenschaften der separat erhältlichen Lautsprecher SC-M40 ein.	<a href="#">57</a>
H/P AMP GAIN	Stellen Sie die Verstärkung des Kopfhörerverstärkers ein.	<a href="#">57</a>
AUTO STANDBY	Versetzt das Gerät in den Standby-Modus, wenn es nicht verwendet wird.	<a href="#">58</a>
CLOCK MODE	Die Uhr wird permanent angezeigt.	<a href="#">58</a>



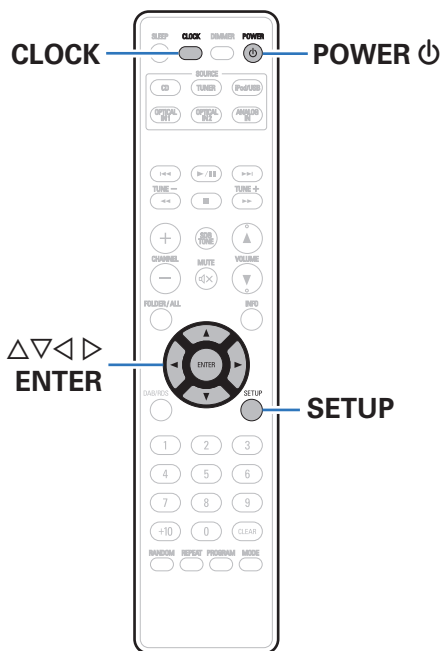

## Menübedienung

- 1 Drücken Sie SETUP.**  
Das Menü wird im Display angezeigt.
- 2 Verwenden Sie  $\Delta$ / $\nabla$  zur Auswahl des Menüs, das eingestellt oder bedient werden soll, und drücken Sie anschließend auf ENTER.**
- 3 Verwenden Sie  $\Delta$ / $\nabla$ , um die gewünschten Einstellungen vorzunehmen.**
- 4 Drücken Sie ENTER, um die Einstellung einzugeben.**
  - Drücken Sie beim Verlassen des Menüs während der Anzeige des Menüs auf SETUP.  
Das Display kehrt zur Standardanzeige zurück.



## CLOCK SETUP

- 1** Verwenden Sie  $\Delta\nabla$ , um die “Stunden” einzustellen.
- 2** Drücken Sie auf ENTER.  
Die Anzeige für die “Minuten” blinkt.
- 3** Verwenden Sie  $\Delta\nabla$ , um die “Minuten” einzustellen.
- 4** Drücken Sie auf ENTER.  
Die aktuelle Zeit ist eingestellt und die Standardanzeige wird wieder aufgerufen.

### Überprüfen der aktuellen Zeit im eingeschalteten Zustand

Drücken Sie auf CLOCK.

Drücken Sie die Taste noch einmal, damit das Display in den ursprünglichen Zustand zurück wechselt.

### Überprüfen der aktuellen Zeit im Standby-Modus

Drücken Sie auf CLOCK.

Die aktuelle Zeit wird 10 Sekunden lang angezeigt.



- Die Zeit kann nicht im Standby-Modus eingestellt werden. Schalten Sie das Gerät zuerst ein.

## ALARM SETUP

### ① MODE SELECT

Wählen Sie mit  $\Delta\nabla$  den Alarmmodus aus, und drücken Sie anschließend auf ENTER.

#### ONCE ALARM:

Die Wiedergabe wird einmalig zu den festgelegten Zeiten gestartet und gestoppt (das Gerät schaltet sich aus).

#### EVERYDAY ALARM:

Die Wiedergabe wird jeden Tag zu den festgelegten Zeiten gestartet und gestoppt (das Gerät schaltet sich aus).

### ② SOURCE SELECT

Wählen Sie mit  $\Delta\nabla$  die Quelle aus, und drücken Sie anschließend auf ENTER.

DISC / iPod/USB / TUNER / ANALOG IN / OPTICAL IN 1 / OPTICAL IN 2



- Wenn Sie TUNER in “SOURCE SELECT” ausgewählt haben, wählen Sie die gespeicherte Nummer aus.
- Falls für die ausgewählte gespeicherte Nummer kein Name registriert wurde, wird die Frequenz hinter der Anzeige der gespeicherten Nummer eingeblendet.

### ③ START TIME

Wählen Sie mit  $\Delta\nabla$  die “Stunden” für die Alarmstartzeit aus, und drücken Sie anschließend auf ENTER.

Wählen Sie mit  $\Delta\nabla$  die “Minuten” für die Alarmstartzeit aus, und drücken Sie anschließend auf ENTER.



**④ STOP TIME**

Wählen Sie mit  $\Delta \nabla$  die "Stunden" für die Alarmstopzeit aus, und drücken Sie anschließend auf ENTER.

Wählen Sie mit  $\Delta \nabla$  die "Minuten" für die Alarmstopzeit aus, und drücken Sie anschließend auf ENTER.

**⑤ ALARM ON/OFF**

Wählen Sie mit  $\triangleleft \triangleright$  "ON" oder "OFF" für den Alarm aus, und drücken Sie anschließend auf ENTER.



- Die Anzeige  $\odot$  leuchtet, und die Alarmeinrichtung wird übernommen.
- Die Alarmeinrichtungen werden 3 Sekunden lang angezeigt.

**⑥ Drücken Sie auf POWER  $\Downarrow$ , um den Strommodus in den Standby-Betrieb zu versetzen.**

Der Standby-Modus für den Alarm wird festgelegt und die Netzanzeige leuchtet orange.

**ALARM ON/OFF**

**1 Wählen Sie mit  $\Delta \nabla$  "ONCE" oder "EVERYDAY" aus.**

**2 Wählen Sie mit  $\triangleleft \triangleright$  "ON" oder "OFF" für den Alarm aus, und drücken Sie anschließend auf ENTER. Danach werden die Alarmeinrichtungen angezeigt.**

- Bei der Einstellung "OFF" haben Sie keine Bedienungsmöglichkeiten für die Zeit, die Alarmeinrichtungen bleiben jedoch unverändert.





## CD AUTO PLAY

Wenn das CD-Fach geschlossen wird, kann das Gerät die DISC erkennen, automatisch die Eingangsquelle auf DISC umschalten und die Wiedergabe der Disc starten.

<b>ON</b> (Standard):	Führt eine automatische Wiedergabe aus.
<b>OFF:</b>	Führt keine automatische Wiedergabe aus.

## SPK OPTIMISE

Ein Optimierungsfiter, der auf die Eigenschaften der Lautsprecher (SC-M40) zugeschnitten ist, kann verwendet werden.

<b>ON</b> (Standard):	Der Frequenzgang wird für die Lautsprecher (SC-M40, separat erhältlich) optimiert.
<b>OFF:</b>	Die Verstärker-Klangcharakteristik ist linear.

## H/P AMP GAIN

Einstellen der Verstärkung des Kopfhörerverstärkers. Wählen Sie die Einstellung entsprechend der Impedanz der angeschlossenen Kopfhörer. Es wird empfohlen, auf "Low" einzustellen, wenn die Kopfhörer eine geringe Impedanz haben, und auf "High", wenn sie eine hohe Impedanz haben.

<b>LOW</b> (Standard):	Stellen Sie die Verstärkung des Kopfhörerverstärkers auf "Low".
---------------------------	---

<b>MID:</b>	Stellen Sie die Verstärkung des Kopfhörerverstärkers auf "Mid".
-------------	---

<b>HIGH:</b>	Stellen Sie die Verstärkung des Kopfhörerverstärkers auf "High".
--------------	--



- Die Kopfhörerlautstärke ist je nach Einstellung von "H/P AMP GAIN" unterschiedlich. Regeln Sie zunächst die Lautstärke herunter oder schalten Sie das Audiosignal stumm, bevor Sie diese Einstellung ändern, während Sie das Audiosignal hören.



## AUTO STANDBY

Wenn das Gerät 15 Minuten lang kein Eingangssignal erhält und keine Bedienung erfolgt, wechselt es automatisch in den Standby-Modus.

<b>ON</b> (Standard):	Das Gerät wechselt nach 15 Minuten in den Standby-Modus.
<b>OFF:</b>	Das Gerät wechselt nicht automatisch in den Standby-Modus.



- Bei der Eingangsquelle "ANALOG IN" wechselt dieses Gerät automatisch in den Standby-Modus, wenn acht Stunden lang keine Bedienung erfolgt.
- In folgenden Situationen kann die Funktion für das automatische Standby nicht genutzt werden.
  - Wenn ein iPod (Einstellung "From iPod") an den USB-Anschluss des Geräts angeschlossen ist.
  - Wenn als Quelle "TUNER" verwendet wird.
- Die Standardeinstellung für den Standby-Automatik-Modus ist "ON".

## CLOCK MODE

Die Uhr wird permanent angezeigt.

<b>ON:</b>	Die Uhr wird angezeigt. Drücken Sie die Taste POWER $\Phi$ , um zwischen der Uhranzeige und der Standardanzeige umzuschalten.
<b>OFF</b> (Standard):	Die Uhr wird nicht angezeigt.

### HINWEIS

- Wenn CLOCK MODE auf ON eingestellt ist, verbraucht dieses Gerät so viel Strom, als ob es eingeschaltet wäre.



## ■ Inhalt

### Tipps

Ich möchte aus dem Standby heraus Musik mit nur einem Bedienvorgang wiedergeben	60
Ich möchte sofort nach dem Anschließen eines iPod oder eines USB-Speichergeräts Musik wiedergeben	60
Ich möchte meinen iPod nur laden	60
Ich möchte einen iPod-Titel als Alarm festlegen	60
Ich möchte, dass die Uhr permanent angezeigt wird	60
Ich möchte für den Kopfhörer und die Lautsprecher die gleiche Lautstärke verwenden	60

### Fehlersuche

Das Gerät lässt sich nicht einschalten oder schaltet sich ab	61
Die LED blinkt	61
Es ist keine Bedienung über die Fernbedienung möglich	62
Das Display des Geräts bleibt leer	62
Es ist kein Ton zu hören	63
Der Ton wird nicht wie gewünscht ausgegeben	64
Der Ton wird unterbrochen, und es treten Störgeräusche auf	65
Die Wiedergabe von CDs ist nicht möglich	66
Der iPod kann nicht wiedergegeben werden	67
USB-Speichergeräte können nicht wiedergegeben werden	68
Dateinamen auf dem iPod/USB-Speichergerät werden nicht ordnungsgemäß angezeigt	69



## Tipps

### Ich möchte aus dem Standby heraus Musik mit nur einem Bedienvorgang wiedergeben

- Wenn eine Auswahl Taste für die Eingangsquelle, die Taste ►/|| oder die Taste ▲ gedrückt wird, wird die Funktion beim Einschalten des Geräts ausgeführt. (☞ S. 28)

### Ich möchte sofort nach dem Anschließen eines iPod oder eines USB-Speichergeräts Musik wiedergeben

- Beim Anschluss an den USB-Anschluss auf der Vorderseite wird die Eingangsquelle automatisch gewechselt, und die Wiedergabe beginnt. (☞ S. 43, 46)

### Ich möchte meinen iPod nur laden

- Schließen Sie den iPod an dieses Gerät an, während es eingeschaltet ist. Schalten Sie das Gerät dann aus. Der iPod wird daraufhin vollständig geladen. (☞ S. 45)

### Ich möchte einen iPod-Titel als Alarm festlegen

- Ändern Sie den Wiedergabemodus dieses Geräts in "From iPod", damit die Alarmwiedergabe aus einem iPod touch oder iPhone verwendet wird. Versetzen Sie den iPod touch oder das iPhone nach dem Anhalten des Titels, den Sie wiedergeben möchten, in den Ruhezustand. Die Alarmwiedergabe kann nicht verwendet werden, wenn der iPod touch oder das iPhone ausgeschaltet ist. (☞ S. 55)

### Ich möchte, dass die Uhr permanent angezeigt wird

- Sie können die Uhr permanent anzeigen lassen, indem Sie CLOCK MODE-Taste aktivieren. (☞ S. 58)

### Ich möchte für den Kopfhörer und die Lautsprecher die gleiche Lautstärke verwenden

- Sie können die Lautstärke der Kopfhörer auf dieselbe Lautstärkeeinstellung erhöhen, indem Sie die Einstellungen von H/P AMP GAIN ändern. (☞ S. 57)



## Fehlersuche

1. Wurden die Anschlüsse richtig vorgenommen?
2. Wird das Gerät so verwendet wie in der Bedienungsanleitung beschrieben?
3. Funktionieren die anderen Komponenten ordnungsgemäß?

Sollte dieses Gerät nicht einwandfrei funktionieren, überprüfen Sie bitte die in der folgenden Tabelle aufgeführten Punkte.

Wenn sich die Störung nicht beseitigen lässt, liegt vermutlich eine Fehlfunktion vor. Trennen Sie in diesem Fall das Gerät sofort vom Netz und kontaktieren Sie Ihren Händler.

### ■ Das Gerät lässt sich nicht einschalten oder schaltet sich ab

Symptom	Ursache/Lösung	Seite
Die Stromversorgung schaltet sich nicht ein.	<ul style="list-style-type: none"> <li>• Prüfen Sie, ob der Netzstecker fest in der Steckdose sitzt.</li> </ul>	<u>24</u>
Das Gerät wird automatisch ausgeschaltet.	<ul style="list-style-type: none"> <li>• Die Einschlaffunktion ist eingestellt. Schalten Sie das Gerät wieder ein.</li> </ul>	<u>51</u>
	<ul style="list-style-type: none"> <li>• "AUTO STANDBY" ist eingestellt. "AUTO STANDBY" wird ausgelöst, wenn für eine bestimmte Zeit keine Bedienung erfolgt. Zum Deaktivieren der "AUTO STANDBY" stellen Sie "AUTO STANDBY" im Menü auf "OFF" ein.</li> </ul>	<u>58</u>

### ■ Die LED blinkt

Symptom	Ursache/Lösung	Seite
Blinkt rot. (Blinkt im Abstand von 0,25 Sekunden)	<ul style="list-style-type: none"> <li>• Der Verstärkerschaltkreis weist eine Fehlfunktion auf. Trennen Sie die Stromnetzverbindung, und wenden Sie sich an den Kundendienst.</li> </ul>	—
Blinkt rot. (Blinkt im Abstand von 0,5 Sekunden)	<ul style="list-style-type: none"> <li>• Aufgrund eines Temperaturanstiegs im Inneren des Geräts wurde der Überlastschutz aktiviert. Schalten Sie das Gerät aus, warten Sie, bis das Set vollständig abgekühlt ist, und schalten Sie das Gerät dann wieder ein.</li> </ul>	<u>77</u>
	<ul style="list-style-type: none"> <li>• Die Kernadern zweier Lautsprecher berühren sich oder eine Kernader steht am Anschluss über und berührt die Rückseite des Sets. Dadurch wird der Überlastschutz aktiviert. Ziehen Sie zuerst das Netzkabel ab, und verzwirbeln Sie dann die Enden der Kernadern fest, oder versehen Sie die Lautsprecherkabel mit einem Kabelschuh. Schließen Sie das Gerät dann wieder an.</li> </ul>	<u>77</u>



## ■ Es ist keine Bedienung über die Fernbedienung möglich

Symptom	Ursache/Lösung	Seite
Es ist keine Bedienung über die Fernbedienung möglich.	• Die Batterien sind leer. Ersetzen Sie die Batterien durch neue.	<u>6</u>
	• Verwenden Sie die Fernbedienung in einer Entfernung von 7 m von diesem Gerät und in einem Winkel von 30°.	<u>6</u>
	• Entfernen Sie alle Hindernisse zwischen diesem Gerät und der Fernbedienung.	—
	• Legen Sie die Batterien richtig und entsprechend den Markierungen ⊕ und ⊖ ein.	<u>6</u>
	• Der Fernbedienungssensor des Geräts ist starkem Licht ausgesetzt (direktes Sonnenlicht, Neonlicht usw.). Stellen Sie das Gerät an einem Ort auf, an dem der Fernbedienungssensor nicht starkem Licht ausgesetzt ist.	—
	• Bei Verwendung eines 3D-Videogeräts funktioniert die Fernbedienung dieses Geräts möglicherweise aufgrund der Infrarotkommunikation zwischen Geräten nicht (z. B. Fernseher und 3D-Brillen). Korrigieren Sie in diesem Fall die Ausrichtung und den Abstand der Geräte zur 3D-Kommunikation, damit diese nicht den Betrieb der Fernbedienung dieses Geräts beeinträchtigen.	—

## ■ Das Display des Geräts bleibt leer

Symptom	Ursache/Lösung	Seite
Das Display ist ausgeschaltet.	• Drücken Sie die DIMMER-Taste auf der Fernbedienung, um eine andere Einstellung als OFF festzulegen.	<u>52</u>



## ■ Es ist kein Ton zu hören

Symptom	Ursache/Lösung	Seite
Aus den Lautsprechern wird kein Ton ausgegeben.	• Kontrollieren Sie sämtliche Geräteanschlüsse.	<u>17</u>
	• Stecken Sie Anschlusskabel vollständig ein.	—
	• Überprüfen Sie, dass Eingangsanschlüsse und Ausgangsanschlüsse nicht vertauscht sind.	—
	• Überprüfen Sie Kabel auf Beschädigungen.	—
	• Überprüfen Sie, dass Lautsprecherkabel ordnungsgemäß angeschlossen sind. Prüfen Sie, ob Kabelkernadern in Kontakt mit Metallteilen an Lautsprecheranschlüssen gelangt sind. Sorgen Sie zudem für sichere Befestigung der Lautsprecheranschlüsse. Überprüfen Sie, ob Lautsprecheranschlüsse lose sind.	<u>17</u>
	• Überprüfen Sie, ob die richtige Eingangsquelle ausgewählt wurde.	<u>26</u>
	• Regulieren Sie die Lautstärke.	<u>27</u>
	• Heben Sie die Stummschaltung auf.	<u>27</u>
	• Überprüfen Sie, dass die richtige Eingangsquelle ausgewählt ist, wenn Audio von einem externen Gerät über dieses Gerät ausgegeben werden soll.	<u>48</u>
	• Überprüfen Sie die Einstellung des digitalen Audioausgangs des angeschlossenen Geräts. Möglicherweise ist die Anfangseinstellung des Geräts "Aus".	<u>48</u>
• Über den DIGITAL IN-Anschluss dieses Geräts können nur digitale lineare 2-Kanal-PCM-Audiosignale eingehen.	<u>48</u>	
• Es kommt kein Ton aus den Lautsprechern, wenn Kopfhörer angeschlossen sind.	<u>8</u>	



## ■ Der Ton wird nicht wie gewünscht ausgegeben

Symptom	Ursache/Lösung	Seite
Die Balance von linker und rechter Lautstärke ist unausgeglichen.	<ul style="list-style-type: none"> <li>• Drücken Sie auf der Fernbedienung die Taste SDB/TONE, um die Balance einzustellen.</li> </ul>	<u>50</u>
Über den Subwoofer wird kein Ton ausgegeben.	<ul style="list-style-type: none"> <li>• Überprüfen Sie die Subwoofer-Anschlüsse.</li> </ul>	<u>18</u>
	<ul style="list-style-type: none"> <li>• Schalten Sie den Subwoofer ein.</li> </ul>	—
Die eingestellten Werte werden für "SDB (Super Dynamic Bass)", "BASS" und "TREBLE" nicht wirksam.	<ul style="list-style-type: none"> <li>• Die Einstellungswerte von "SDB (Super Dynamic Bass)", "BASS" und "TREBLE" werden für die Anschlüsse SW OUT nicht wirksam.</li> </ul>	<u>50</u>





## ■ Der Ton wird unterbrochen, und es treten Störgeräusche auf

Symptom	Ursache/Lösung	Seite
Während der Wiedergabe von einem USB-Speichergerät wird der Ton gelegentlich unterbrochen.	<ul style="list-style-type: none"> <li>• Wenn die Übertragungsgeschwindigkeit des USB-Speichergeräts gering ist, kann der Ton gelegentlich unterbrochen werden.</li> </ul>	—
Wenn mit dem iPhone ein Telefonat ausgeführt wird, treten bei der Audioausgabe dieses Geräts Störgeräusche auf.	<ul style="list-style-type: none"> <li>• Halten Sie beim Telefonieren einen Abstand von mindestens 20 cm zwischen dem iPhone und diesem Gerät ein.</li> </ul>	—
Bei DAB-/UKW-Sendungen treten häufig Störgeräusche auf.	<ul style="list-style-type: none"> <li>• Ändern Sie die Antennenausrichtung bzw. den Aufstellort.</li> </ul>	<u>22</u>
	<ul style="list-style-type: none"> <li>• Benutzen Sie eine Außenantenne.</li> </ul>	<u>22</u>
	<ul style="list-style-type: none"> <li>• Verlegen Sie die Antenne getrennt von den übrigen Anschlusskabeln.</li> </ul>	<u>22</u>



## ■ Die Wiedergabe von CDs ist nicht möglich

Symptom	Ursache/Lösung	Seite
Die Wiedergabe startet beim Drücken auf die ►/  -Taste nicht, oder ein bestimmter Teil der Disc kann nicht wiedergegeben werden.	<ul style="list-style-type: none"> <li>Die CD ist verschmutzt oder verkratzt. Reinigen Sie die CD, oder legen Sie eine andere CD ein.</li> </ul>	<u>73</u>
Die Wiedergabe einer CD-R/CD-RW ist nicht möglich.	<ul style="list-style-type: none"> <li>CDs können erst wiedergegeben werden, nachdem sie finalisiert wurden. Verwenden Sie eine finalisierte CD.</li> </ul>	<u>73</u>
	<ul style="list-style-type: none"> <li>Die Ursache kann eine geringe Aufzeichnungsqualität oder eine geringe Qualität der CD sein. Verwenden Sie eine ordnungsgemäß aufgezeichnete CD.</li> </ul>	—
	<ul style="list-style-type: none"> <li>Die Wiedergabefunktion dieses Geräts für Daten-CDs unterstützt nur die Wiedergabe von MP3- und WMA-Dateien.</li> </ul>	<u>71</u>
“Unsupported” wird angezeigt.	<ul style="list-style-type: none"> <li>“Unsupported” wird angezeigt, wenn eine CD eingelegt wird, die nicht wiedergegeben werden kann.</li> </ul>	<u>73</u>
“NO DISC” wird angezeigt.	<ul style="list-style-type: none"> <li>“NO DISC” wird angezeigt, wenn die Disc verkehrt herum oder keine Disc eingelegt wurde.</li> </ul>	<u>73</u>



## ■ Der iPod kann nicht wiedergegeben werden

Symptom	Ursache/Lösung	Seite
Der iPod kann nicht angeschlossen werden.	<ul style="list-style-type: none"><li>• Wenn der iPod über den USB-Anschluss angeschlossen wird, werden einige iPod-Modelle nicht unterstützt.</li></ul>	<u>21</u>
	<ul style="list-style-type: none"><li>• Wenn ein iPod nicht über das Originalkabel angeschlossen wird, wird der iPod möglicherweise nicht erkannt. Verwenden Sie ein Original-USB-Kabel.</li></ul>	—



## ■ USB-Speichergeräte können nicht wiedergegeben werden

Symptom	Ursache/Lösung	Seite
"NO DEVICE" wird angezeigt.	• Das Gerät erkennt den USB-Speicher nicht. Trennen Sie das USB-Speichergerät, und schließen Sie es wieder an.	<u>20</u>
	• Es werden USB-Speichergeräte der Massenspeicherklasse unterstützt und solche, die mit MTP kompatibel sind.	—
	• Dieses Gerät unterstützt keine Anschlüsse über einen USB-Hub. Schließen Sie das USB-Speichergerät direkt am USB-Anschluss an.	—
	• Das USB-Speichergerät muss mit FAT16 oder FAT32 formatiert sein.	—
	• Es kann nicht garantiert werden, dass alle USB-Speichergeräte funktionieren. Einige USB-Speichergeräte werden nicht erkannt. Wenn Sie eine mobile Festplatte an den USB-Anschluss anschließen, die über einen Netzadapter mit Strom versorgt werden kann, schließen Sie diesen Netzadapter an.	—
Dateien auf dem USB-Speichergerät werden nicht angezeigt.	• Von diesem Gerät nicht unterstützte Dateitypen werden nicht angezeigt.	<u>46</u>
	• Die mit diesem Gerät anzeigbare maximale Dateikonfiguration beträgt 255 Ordner, die jeweils bis zu 255 Dateien enthalten können.	—
	• Wenn das USB-Speichergerät mehrere Partitionen enthält, werden nur Dateien auf der ersten Partition angezeigt.	—
Dateien auf einem USB-Speichergerät können nicht wiedergegeben werden.	• Dateien wurden in einem von diesem Gerät nicht unterstützten Format erstellt. Überprüfen Sie, welche Formate von diesem Gerät unterstützt werden.	<u>46</u>
	• Die Datei ist kopiergeschützt. Dateien mit Copyright-Schutz können auf diesem Gerät nicht wiedergegeben werden.	—
	• Es wurde ein nicht unterstütztes Format wiedergegeben. Wählen Sie ein unterstütztes Format aus.	<u>72</u>



## ■ Dateinamen auf dem iPod/USB-Speichergerät werden nicht ordnungsgemäß angezeigt

Symptom	Ursache/Lösung	Seite
Die Dateinamen werden nicht richtig angezeigt ("..." usw.).	<ul style="list-style-type: none"><li>• Es wurden Zeichen verwendet, die nicht angezeigt werden können. Dies ist keine Fehlfunktion. Zeichen, die auf diesem Gerät nicht angezeigt werden können, werden durch "." (Punkt) angezeigt.</li></ul>	—



## Zurücksetzen auf die Werkseinstellungen

Setzen Sie den Mikroprozessor zurück, wenn das Display nicht normal anzeigt oder wenn Bedienvorgänge nicht ausgeführt werden können. Es werden mehrere Einstellungen auf die Werkseinstellungen zurückgesetzt. Nehmen Sie die Einstellungen erneut vor.

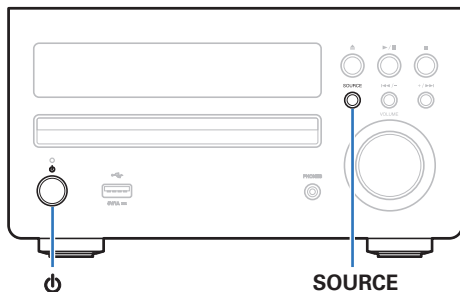

- 1 Versetzen Sie dieses Gerät in den Standby-Modus. Halten Sie dann die Taste SOURCE gedrückt und drücken Sie die Taste  $\text{\textcircled{P}}$  3 Sekunden lang.**

“INITIALIZE” wird angezeigt.



- Wiederholen Sie diesen Vorgang, wenn “INITIALIZE” nicht angezeigt wird.



## Wiedergeben von Daten-CDs

### ■ Daten-CD-Formate

Es können CD-R- und CD-RW-Discs in den unten beschriebenen Formaten abgespielt werden.

#### Zum Schreiben benutztes Software-Format

ISO9660 Level 1

Wenn ein anderes Format zum Schreiben benutzt wurde, kann die CD möglicherweise nicht korrekt wiedergegeben werden.

#### Maximale Anzahl der abspielbaren Dateien und Ordner

Anzahl der Dateien: 255

Anzahl der Ordner: 255

#### Dateiformat

MPEG-1 Audio Layer-3

WMA (Windows Media Audio)

#### Tag-Daten

ID3-Tag (Ver. 1.x und 2.x)

META-Tag (kompatibel mit Titel-, Künstler- und Albumnamen)

### ■ Kompatible Formate

	Abtastfrequenz	Bitrate	Dateierweiterung
MP3	32/44,1/48 kHz	32 – 320 KBit/s	.mp3
WMA	32/44,1/48 kHz	64 – 192 KBit/s	.wma



- Geben Sie den Dateien die Endung “.MP3” oder “.WMA”. Dateien mit anderen Erweiterungen bzw. ohne Erweiterung können nicht abgespielt werden.
- Mac OS X-Dateien mit Dateinamen, die mit “\_” beginnen, sind keine Musikdaten und können nicht wiedergegeben werden.
- Nach dem Urheberrecht dürfen Ihre Aufnahmen nur zum persönlichen Gebrauch verwendet werden. Eine andere Nutzung ist nur mit Zustimmung des Eigentümers der Urheberrechte zulässig.



## Wiedergabe von USB-Speichergeräten

### ■ USB-Speicherformate

Sie können auf USB-Speichergeräten gespeicherte Dateien abspielen, sofern sie in den unten genannten Formaten erstellt wurden.

#### USB-kompatible Dateisysteme

“FAT16” oder “FAT32”

- Wenn ein USB-Speichergerät in mehrere Partitionen aufgeteilt ist, kann nur das oberste Laufwerk ausgewählt werden.

#### Maximale Anzahl der abspielbaren Dateien und Ordner

Höchstzahl der Dateien in einem Ordner: 255

Höchstzahl der Ordner: 255

#### Tag-Daten

Standard MP3 ID3-Tag (Ver. 2)

WMA META-Tags

### ■ Kompatible Formate

	Abtastfrequenz	Bitrate	Erweiterung
WMA	32/44,1/48 kHz	48 - 192 KBit/s *1	.wma
MP3	32/44,1/48 kHz	32 - 320 KBit/s	.mp3
WAV	32/44,1/48 kHz	-	.wav
MPEG-4 AAC*2	32/44,1/48 kHz	48 - 320 KBit/s	.aac/.m4a
FLAC	32/44,1/48 kHz	-	.flac

\*1 Es wird ein Format mit einer festen Bitrate (CBR) empfohlen.

- \*2 Auf diesem Gerät können nur Dateien wiedergegeben werden, die nicht kopiergeschützt sind.  
Daten, die von kostenpflichtigen Internetseiten heruntergeladen wurden, sind kopiergeschützt. Auch Dateien, die von einer CD usw. im Format WMA auf einen Computer aufgenommen wurden, können je nach Einstellungen auf dem Computer u. U. kopiergeschützt sein.



- Wenn die Bildgröße einer Albumgrafik 600 kB überschreitet, wird die Musik möglicherweise nicht ordnungsgemäß wiedergegeben.





## Informationen zu Discs

### ■ Discs, die auf diesem Gerät wiedergegeben werden können

#### 1 Musik-CDs

Mit dem Gerät können CDs wiedergegeben werden, die das unten dargestellte Logo tragen.



#### 2 CD-R/CD-RW

#### HINWEIS

- Discs mit speziellen Formen (z. B. herzförmige oder achteckige Discs) können nicht wiedergegeben werden. Versuchen Sie nicht, diese wiederzugeben, da dies zu einer Beschädigung des Geräts führen kann.
- Einige Discs und einige Aufnahmeformate können nicht wiedergegeben werden.
- Nicht finalisierte Discs können nicht wiedergegeben werden.
- Wenn das Gerät lange Zeit in einem verrauchten Raum o. Ä. aufgestellt wird, verschmutzt ggf. die optische Linse, wodurch die Signale nicht ordnungsgemäß empfangen werden können.



### ■ Laden von Discs

- Legen Sie die Disc mit der Beschriftung nach oben in das CD-Fach ein.
- Stellen Sie sicher, dass das Disc-Tablett vollständig geöffnet ist, wenn Sie die Disc einlegen.
- Legen Sie die Discs gerade ein (12-cm-Discs in die äußere Führung des Fachs, 8-cm-Discs in die innere Führung).
- Platzieren Sie 8-cm-Discs ohne die Verwendung eines Adapters in die innere Führung des Fachs.



- "Unsupported" wird angezeigt, wenn eine CD eingelegt wird, die nicht wiedergegeben werden kann.
- "No Disc" wird angezeigt, wenn die CD verkehrtherum oder keine CD eingelegt wurde.

#### HINWEIS

- Drücken Sie das CD-Fach bei ausgeschaltetem Gerät nicht von Hand in den Einschub. Andernfalls könnte das Disc-Fach beschädigt werden.
- Platzieren Sie keine fremden Objekte auf dem Disc-Tablett. Andernfalls könnte das Disc-Fach beschädigt werden.
- Wenn das Gerät lange Zeit in einem verrauchten Raum o. Ä. aufgestellt wird, verschmutzt ggf. die optische Linse, wodurch die Signale nicht ordnungsgemäß empfangen werden können.



## ■ Vorsichtsmaßnahmen beim Laden von Discs

- Legen Sie immer nur eine Disc gleichzeitig ein. Das Einlegen mehrerer Discs kann das Gerät beschädigen und die Discs verkratzen.
- Verwenden Sie keine gerissenen oder verbogenen Discs oder Discs, die mit Kleber etc. repariert wurden.
- Verwenden Sie keine Discs mit klebrigen Stellen von Klebeband oder Etiketten oder auf denen sich Spuren eines entfernten Etiketten befinden. Solche Discs können im Player hängen bleiben und diesen beschädigen.

## ■ Warnhinweise zur Handhabung

- Achten Sie darauf, dass keine Fingerabdrücke, Öl oder Schmutz auf die Discs geraten.
- Achten Sie besonders darauf, die Discs beim Entnehmen aus der Hülle nicht zu verkratzen.
- Verbiegen oder erhitzen Sie Discs nicht.
- Vergrößern Sie nicht das Loch in der Mitte.
- Schreiben Sie nicht mit Kugelschreibern, Bleistiften etc. auf der etikettierten (bedruckten) Oberfläche und kleben Sie keine neuen Labels darauf.
- Wenn Discs schnell von einem kalten Ort (beispielsweise von draußen) an einen warmen Ort gebracht werden, kann sich Kondensation auf den Discs bilden; versuchen Sie jedoch nicht, die Disc mit einem Fön oder dergleichen zu trocknen.

## ■ Vorsichtsmaßnahmen bei der Aufbewahrung von Discs

- Entnehmen Sie Discs nach der Verwendung.
- Bewahren Sie Discs zum Schutz vor Staub, Kratzern, Verziehen usw. in ihren Hüllen auf.
- Lagern Sie an folgenden Plätzen keine Discs:
  1. Plätze, die über längere Zeiträume direkter Sonnenbestrahlung ausgesetzt sind
  2. Staubige oder feuchte Plätze
  3. Plätze, die der Hitze von Heizgeräten etc. ausgesetzt sind.

## ■ Reinigen von Discs

- Falls sich Fingerabdrücke oder Verschmutzungen auf der Disc befinden, wischen Sie diese ab, bevor Sie die Disc verwenden. Fingerabdrücke und Verschmutzungen können die Klangqualität beeinträchtigen oder die Wiedergabe unterbrechen.
- Verwenden Sie zur Reinigung von Discs ein handelsübliches Reinigungskit oder ein weiches Tuch.



Wischen Sie die Disc sanft von der Mitte nach außen ab.

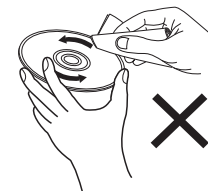

Wischen Sie nicht in kreisförmigen Bewegungen.

### HINWEIS

- Verwenden Sie weder Schallplattensprays, Antistatikmittel, Benzin noch Verdünnungen oder andere Lösungsmittel.

## Speicher der letzten Funktion

---

Damit werden die Einstellungen, wie sie direkt vor dem Umschalten in den Standby-Modus waren, gespeichert.

Beim erneuten Einschalten des Geräts werden diese Einstellungen wieder so hergestellt, wie sie direkt vor dem Umschalten in den Standby-Modus waren.



# Erklärung der Fachausdrücke

## ■ Audio

### MP3 (MPEG Audio Layer-3)

Dies ist ein international standardisiertes Komprimierungsverfahren für Audiodaten, bei dem der Videokomprimierungsstandard "MPEG-1" verwendet wird. Die Datenmenge wird dabei auf etwa ein Elftel der ursprünglichen Größe reduziert. Die Tonqualität bleibt dabei vergleichbar mit einer Musik-CD.

### WMA (Windows Media Audio)

Dies ist ein Audio-Komprimierungsverfahren, das von Microsoft Corporation entwickelt wurde.

WMA-Daten können mithilfe von Windows Media® Player decodiert werden. Zur Kodierung von WMA-Dateien dürfen nur Anwendungen genutzt werden, die von Microsoft Corporation genehmigt sind. Bei Verwendung einer nicht genehmigten Anwendung besteht die Gefahr, dass die Datei unbrauchbar ist.

### Abtastfrequenz

Bei der Abtastung wird eine Tonamplitude (analoges Signal) in regelmäßigen Abständen eingelesen. Die Amplitudenhöhe wird bei jedem Einlesen in einen digitalen Wert umgewandelt (dadurch entsteht ein digitales Signal).

Die Anzahl der Einlesungen pro Sekunde stellt die "Abtastfrequenz" dar. Je höher der Wert, desto originalgetreuer klingt der reproduzierte Ton.

### Lautsprecher-Impedanz

In  $\Omega$  (Ohm) angegebener Widerstandswert. Umso kleiner dieser Wert ist, desto größer ist die Leistung.

### Bitrate

Dies bezeichnet die Lesemenge pro 1 Sekunde der aufgenommenen Video-/Audiodaten. Eine höhere Zahl bedeutet eine bessere Klangqualität, aber auch eine größere Datei.



## ■ Media Player

### Windows Media Player

Hierbei handelt es sich um eine Wiedergabesoftware, die kostenlos von der Microsoft Corporation vertrieben wird.

Mit dieser Software können Wiedergabelisten, die mit Windows Media Player 11 erstellt wurden, ebenso wiedergegeben werden wie Dateien in den Formaten WMA, DRM WMA und WAV.

## ■ Others

### Finalisieren

Finalisieren bezeichnet den Vorgang, durch den CD-R/CD-RW-Discs auf kompatiblen Playern wiedergegeben werden können.

### Überlastschutz

Diese Funktion verhindert Schäden an den Bauteilen innerhalb des Netzteils bei Auftreten einer Störgröße wie einer Überlastung, Überspannung oder Überhitzung.



## Informationen zu Marken



"Made for iPod" and "Made for iPhone" mean that an electronic accessory has been designed to connect specifically to iPod, or iPhone, respectively, and has been certified by the developer to meet Apple performance standards.

Apple is not responsible for the operation of this device or its compliance with safety and regulatory standards. Please note that the use of this accessory with iPod, or iPhone, may affect wireless performance. iPhone, iPod, iPod classic, iPod nano, iPod touch, and Retina are trademarks of Apple Inc., registered in the U.S. and other countries. Lightning is a trademark of Apple Inc.

- Individual users are permitted to use iPhone, iPod, iPod classic, iPod nano, and iPod touch for private copy and playback of non-copyrighted contents and contents whose copy and playback is permitted by law. Copyright infringement is prohibited by law.



Adobe, das Adobe-Logo und Reader sind eingetragene Marken oder Marken von Adobe Systems in den USA und/oder anderen Ländern.



# Technische Daten

## ■ Audiobereich

- CD-Player

Wiedergabefrequenzgang:	2 Hz - 20 kHz
Gleichlaufschwankung:	Unterhalb der Messgrenze ( $\pm 0,001$ %)
Abtastfrequenz:	44,1 kHz

- Audioverstärker

Nennausgang:	2-Kanal 30 W + 30 W (6 $\Omega$ /Ohm, 1 kHz, T.H.D 10 %)
--------------	---

## ■ Tuner

	[UKW]	[DAB]
Empfangsfrequenzbereich:	87,50 MHz – 108,00 MHz	BAND3 170 MHz - 240 MHz
Tatsächliche Empfindlichkeit:	1,2 $\mu$ V/75 $\Omega$ /Ohm	-93 dBm/50 $\Omega$ /Ohm
FM STEREO-Trennung:	35 dB (1 kHz)	-
UKW-Signal-Rauschabstand:	Monaural: 70 dB Stereo: 70 dB	
UKW-THD+N (1 kHz):	Monaural: 0,4 % Stereo: 0,4 %	



## ■ Uhr/Alarm/Einschlafen

<b>Art der Uhr:</b>	Quarzoszillator (innerhalb von 1 - 2 Minuten/Monat)
<b>Alarm:</b>	Einmaliger Alarm/Täglicher Alarm: Je ein System
<b>Einschlafen:</b>	Einschlaffunktion: Max. 90 Minuten

## ■ Allgemein

<b>Netzteil:</b>	230 V Wechselstrom, 50/60 Hz
<b>Leistungsverbrauch:</b>	70 W
<b>Stromverbrauch im Uhrmodus:</b>	14 W
<b>Stromverbrauch im Standby-Modus:</b>	0,3 W

- Änderung der technischen Angaben und des Designs zum Zwecke der Verbesserung ohne Ankündigung vorbehalten.





## ■ Abmessungen

Einheit : mm

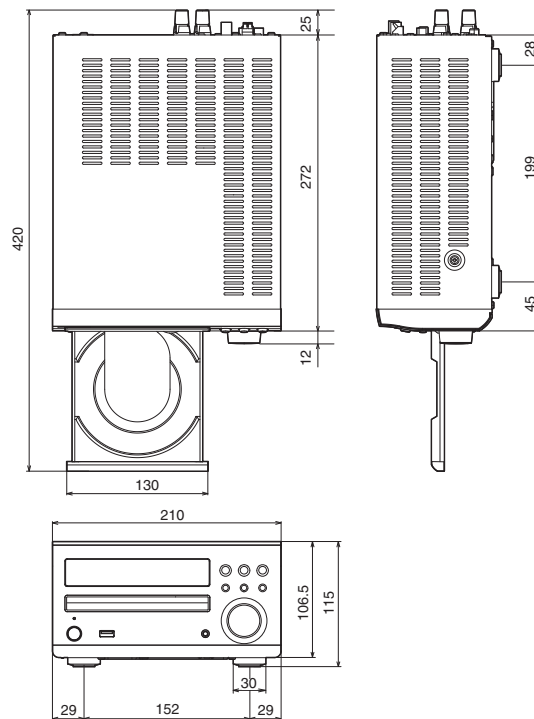

■ Gewicht: 4,0 kg

# Index

<b>A</b>		<b>F</b>		<b>U</b>	
Abspielen von CDs .....	28	Fernbedienung .....	13	Unterstützte iPod-/iPhone-Modelle .....	21
Abspielen von Daten-CDs .....	30	<b>K</b>		<b>V</b>	
Alarm .....	55	Kabel .....	16	Vorderseite .....	8
Anschluss des Netzkabels .....	24	<b>L</b>		<b>W</b>	
Anschließen einer DAB-/UKW-Antenne .....	22	Laden des iPod .....	45	Wiedergabe eines iPod .....	42
Anschließen eines iPod .....	20	Lautstärke .....	27	Wiedergabe von DAB-/UKW-Sendungen .....	39
Anschließen eines USB-Speichergeräts .....	20	<b>M</b>		Wiedergabe von USB-Speichergeräten .....	46
Auswählen der Eingangsquelle .....	26	Menüübersicht .....	53	Wiederholte Wiedergabe .....	47
<b>D</b>		<b>R</b>		<b>Z</b>	
Display-Helligkeit .....	52	Rückseite .....	11	Zubehör .....	5
<b>E</b>		<b>S</b>		Zufallswiedergabe .....	47
Einlegen der Batterien .....	6	Auto-Standby .....	58	Zurücksetzen auf die Werkseinstellungen .....	70
Einschlaf funktion .....	51	Stromversorgung einschalten .....	26		
Einstellen des Klangs .....	50	Stummschaltung .....	27		





**DENON<sup>®</sup>**

[www.denon.com](http://www.denon.com)

3520 10380 10AD

Copyright ©2015 D&M Holdings Inc. All Rights Reserved.